

**40** JAHRE **ELMAG**<sup>®</sup>  
Powered by Quality

Gewerbe

**AKTUELL  
2024**

DRUCKLUFTTECHNOLOGIE  
SCHWEISSTECHNOLOGIE  
METALLBEARBEITUNG  
STEINTRENNTÉCHNIK  
WERKSTATTECHNIK  
STROMERZEUGER

---

[elmag.at](http://elmag.at)

**40** JAHRE



# 40 JAHRE

# Powered by People

# seit 1984



**Powered by People** – Ein großer Teil des ELMAG-Teams hat bereits die Lehrzeit absolviert. Das schafft einen unschätzbaren Vorteil sowohl für den Aufbau von Fachkompetenz als auch für die Kontinuität in der Kundenbetreuung. Nur im Laufe der Jahre können echtes Vertrauen und intensive Partnerschaft entstehen.

Die menschliche und fachliche Wertschätzung aller Mitarbeiterinnen und Mitarbeiter wird bei ELMAG tagtäglich gelebt – und zwar konsequent. Ein respektvolles Miteinander sorgt für ein kollegiales, positives Betriebsklima und mehr Motivation am Arbeitsplatz – für alle. Das spüren auch die Kunden.

*POWERED BY QUALITY – POWERED BY PEOPLE. Dieser Leitgedanke hat für das gesamte ELMAG-Team höchsten Stellenwert.*



### ■ Qualität: Keine Kompromisse

Auf alle Maschinen und Geräte erhalten Sie bei ELMAG® 2 Jahre Vollgarantie und 15 Jahre Ersatzteilversorgungsgarantie. Bei Online-Registrierung erhalten Sie 3 Jahre Garantie.

### ■ ELMAG®-Kundendienst

Mit ELMAG® sind Sie nicht alleine. Professionell ausgebildetes Kundendienstpersonal steht zu Ihrer Verfügung, bei Großmaschinen auch vor Ort.

### ■ Produktsicherheit

Alle ELMAG-Produkte sind CE-konform und erfüllen modernste Sicherheitsanforderungen.





## 40 Jahre „Powered by Quality“

ELMAG ist der Titel unserer Erfolgsstory, die 1984 von Lorenz Einfinger († 2021) zusammen mit seiner Frau Elisabeth begonnen wurde. Schritt für Schritt hat er das Unternehmen ausgebaut und die passenden Strukturen geschaffen, im Rahmen einer **einzigartigen, vertrauensvollen und wertschätzenden Unternehmenskultur**.

Markus Einfinger baut seit 2019 in zweiter Generation erfolgreich darauf auf und entwickelt die Werte gemeinsam mit den Prokuristen Josef Wimmer, Thomas Kubinger und dem gesamten Team gezielt weiter. Mittlerweile verkörpern bereits 60 Mitarbeiterinnen und Mitarbeiter das konsequente **Qualitäts- und Innovationsdenken**, auf das ELMAG seit Anfang an setzt. Mit dem Fokus auf Kontinuität und Kompetenz und mit dem Ziel, Kundenzufriedenheit stets in Kundenbegeisterung zu verwandeln.

**Service** bildet dabei einen wesentlichen Kern unseres Mehrwerts. Von der Aufbereitung hochwertiger Maschinen über Inbetriebnahmen bis hin zu Wartung und Reparaturen in der eigenen Werkstätte oder vor Ort bieten wir stets höchste fachliche wie menschliche Kompetenz. Das Ziel sind schnelle und nachhaltige Lösungen im Sinne unserer Kunden.

**Powered by Quality** – dieser Leitsatz steht bei ELMAG nicht nur für Produktqualität, sondern auch für Beratungs-, Dienstleistungs-, sowie Servicequalität und durch das Safety-Cert nicht zuletzt auch für Sicherheitsqualität. Unsere Qualität und Zuverlässigkeit schätzen vor allem Anwender in Gewerbe und Handwerk, aber auch im industriellen Dauereinsatz. Wir setzen dabei konsequent auf die Kompetenz und Beratung unserer Fachhändler, über die unsere Produkte vertrieben werden.



**Mag. Markus Einfinger**  
 Eigentümer, Geschäftsführer  
 markus.einfinger@elmag.at



**Prok. Josef Wimmer**  
 Stv. kaufmännischer Geschäftsführer,  
 Strat. Einkauf, Vertrieb, Marketing  
 josef.wimmer@elmag.at



**Prok. Thomas Kubinger**  
 Stv. technischer Geschäftsführer,  
 PM Metallbearbeitung  
 thomas.kubinger@elmag.at

**Direkter Kontakt zum ELMAG-Service:**

**service@elmag.at | +43-7752-80881**

## Unser SERVICE-Team

Service is our success



**Service-Team (von links):**

Christian Steingreß, Tobias Lang, Wolfgang Gadringer, Martin Berrer, Christoph Zarbl, Manuel Reiter, Gerhard Lindner, Alois Obernhumer, Dominik Penetzdorfer, Christoph Berghammer, Josef Hörandner, Zabiullah Popal, Roman Straßer.

**Teamleitung Service / Innendienst:**

Mst. Christoph Zarbl  
 (christoph.zarbl@elmag.at, DW: 402)

**Teamleitung Service / Kundendienst:**

Wolfgang Gadringer  
 (wolfgang.gadringer@elmag.at, DW: 401)

**Teamleitung Inbetriebnahme / CNC-Technik:**

Gerhard Lindner  
 (gerhard.lindner@elmag.at, DW: 603)

Bezeichnung	in € exkl. MwSt.
Arbeitsstunde Innendienst	86,00
Arbeitsstunde Außendienst	105,00
Kilometergeld inkl. Zeit (1 Person)	1,50 per km
Nächtigungsentgelt pro Nacht & Person	100,00



## Preise und Lieferzeiten - einfach online abfragen!

Sparen Sie sich einen Anruf!

Wir bieten Ihnen auf unserer Webseite eine tagesaktuelle Abfrage der Lieferzeiten und Preise.

Einfach das gewünschte Produkt auf [elmag.at](http://elmag.at) suchen oder den Artikel direkt aufrufen: [elmag.at/Bestellnummer](http://elmag.at/Bestellnummer)

... und Sie sehen aktuelle Preise, Sonderangebote und die aktuelle Lieferzeit des Produkts!



## AUS 2 → MACH 3

Schon immer überzeugen ELMAG-Produkte durch ihre überdurchschnittliche Qualität. Diese garantieren wir Ihnen standardmäßig für 2 Jahre.

Erweitern Sie diese Garantie kostenlos um ein weiteres Jahr (gesamt 3 Jahre) durch Online-Registrierung innerhalb von 3 Monaten ab dem Kauf.

Nähere Informationen bzw. Garantiebedingungen finden Sie unter:  
[www.elmag.at/3jahre](http://www.elmag.at/3jahre)



## TRY BEFORE YOU BUY:

Sie möchten das bereits angebotene ELMAG®-Schweißgerät vor Kauf noch testen?

Gegen Terminvereinbarung können Sie im ELMAG® Testcenter mit all unseren Schweißgeräten Probeschweißen.

Bei ausgewählten Produkten steht auch ein Kontingent an Testgeräten zur Verfügung, welche wir Ihnen für eine zuvor vereinbarte Probezeit zur Verfügung stellen können.

Fragen Sie unsere Fachberater nach einer verfügbaren Testmaschine bzw. vereinbaren Sie einen Termin.\*

\*Angebot gültig nur in Österreich



# Inhalt

## DRUCKLUFTTECHNOLOGIE

Kolbenkompressoren		6
Kolbenkompressoren SILENT		10
Kompressoren INDUSTRIE ölfrei		12
Kolbenkompressoren		14
Montagekompressoren		15
Dental- & ölfreie Kompressoren		16
Ölfreie Spezialkompressoren		18
Benzin- & Dieselmotoren		20
Schraubenkompressoren		22
Autom. Kondensatableiter		34
Kältetrockner		36
Druckluftfilterung & -entölung		38
Zyklon-, Wasserabscheider		40
Komponenten für DL-Systeme		41
Kupplungen		42
DL-Werkzeuge		45
Autom. Schlauch- & Kabelaufroller		53
Sandstrahlgeräte, Sandstrahlkabinen		69
Trockeisstrahlgeräte		70
Reifenfüll- & Messgerät		72
JWL-Programm, Ausblaspistolen		76

## SCHWEISSTECHNOLOGIE



Schutzgas-Schweißanlagen MIG/MAG		84
Multifunktions-Schweißinverter		86
MIG/MAG-Schlauchpakete & Zubehör		96
Schweißdrahtrollen und Schweißstäbe		105
Magnet Polklemmen, Schweißwinkel		109
Elektroden-Schweißinverter		110
E-Hand-Zubehör		113
Elektrodenköcher-Ofen, Spotter, Punktschweißzangen		115
WIG-Schweißinverter		116
WIG-Schlauchpaket-Ersatz & Transport		119
Wolfram-Elektroden-Anschleifgeräte, WIG/TIG-Wolframelektroden		124
Automatik-Kopfschweißschirme		125
Niro-Reinigungsgeräte & Zubehör		128
Absauganlagen		133
Schweißerschutz, Schweißvorhänge		139
Plasma-Schneidanlagen, Zubehör		143
Autogen-Schweiß- & Schneid-Sets		145
Aufroller AZ/SA, Propan-Anwärmset, Druckminderer, Handschneidbrenner		146
Induktionsheizgeräte		147

## METALLBEARBEITUNG



Keilriemen-, Radial-Keilriemen-, Vario-Bohrmaschinen Serie KBM		152
Getriebe-Bohrmaschinen GBM, RSBM		154
PREMIUM Bohr- & Fräsmaschinen		158
STRANDS-Getriebebohrmaschinen		160
Kernbohrmaschinen & -bohrer		162
Fräs- & Bohrmaschinen		164
Universal-, Werkzeug-Fräsmaschinen		165

CNC-Bearbeitungszentren		170
Gewindeschneidarm		172
Universal-Drehmaschinen		173
Universal-Drehmaschinen CNC		178
Premium-Drehmaschinen		180
Tafelblechscheren		184
Schwenkbiegemaschinen		185
Motorische Schwenkbiegemaschinen		186
Hydr. Abkantpresse		188
Hydr. Lochstanzen & Rundbiegemaschinen		189
Ringbiegemaschinen, Sickenmaschinen		190
Bohrerschleifmaschinen		191
Hydr. & elektrohydr. Werkstattpressen		192
Handkreissägemaschinen		196
Metall-Kreissägemaschinen		197
Tragbare Bandsägemaschinen		199
Gehrungs-Bandsägen		200
BOMAR-Industrie-Bandsägemaschinen		202
Doppel-, Kombi- und Bandschleifmaschinen		210
Band-, Radien, Flächen & Rund-Schleifmaschinen		211
Bohr-, Dreh- und Fräs-Zubehör		214

## STEINTRENNTÉCHNIK

Profi-Steintrenn- und Ziegelschneidmaschinen		218
Steinbandsägen		219
Steintrennmaschinen		220
Handfliesenschneider		223
Diamantwerkzeuge, Mixer und Rührwerke		224
Bodenbearbeitung		226
Diamant Schleiftöpfe / Trennscheiben		235

## WERKSTATTECHNIK

Heizgeräte		238
Werkstatttechnik		240
Hebetechnik		246
Transporttechnik		251
Kunststoff Reparatur System		254
Lade-Startgeräte		254

## STROMERZEUGER

Inverter-Stromerzeuger		258
Benzin-Stromerzeuger		259
Diesel-Stromerzeuger		261
Super-schallgedämmte Stromerzeuger		262
Notstrom-Komplettpakete		270
Zapfwellen-Stromerzeuger		272
Diesel-Stromerzeuger INDUSTRIAL		274
ATS Kits für Start-Stopp-Automatik		286
Stromerzeuger f. Anlagen-/Direktversorgung		288
Mobile Beleuchtungs- & Notstromanlagen		290
Stromspeicher		300
Tragbare Powerstation		304
Pneumatik-Lichtmast		306





Best. Nr. 10031

Serie EUROAIR | Serie MEISTER

- > Qualitätskompressoren MADE IN ITALY
- > Niedrige Aggregat-Drehzahlen von 930 bis max. 1.450 UpM sorgen für hohe Einschaltdauer, lange Lebensdauer und Laufruhe
- > Indirekter Antrieb über Keilriemen
- > Universell einsetzbar (für Druckluftwerkzeuge, Lackierarbeiten, Sandstrahlen, etc. ...)
- > Ideal für den semiprofessionellen Bereich und Landwirtschaft
- > **NEU: Kessel innen beschichtet (verbesserter Korrosionsschutz)**



Best. Nr. 10223

Lackierte Modelle



gegen Durchrostung



Best. Nr. 10034

Serie EUROAIR

- > Einsteigermodelle mit hervorragendem UVP-/Leistungsverhältnis
- > 2 Zylinder-Blockaggregate mit großem Lüfterrad
- > EUROAIR 401 bzw. 411 mit Nachkühler aus Aluminium-Druckguss
- > Komplett mit Filter-Druckminderer, Condor-Druckschalter, 2 Euro-Schnellanschlusskupplungen sowie Gummiräder und Gummipuffer

Serie MEISTER

- > 2 Zylinder-Blockaggregate mit großem Lüfterrad (Modelle MEISTER 610/700/850: 2-stufig verdichtend)
- > Für Anwendungen mit großem Druckluftbedarf (lackieren, sandstrahlen, usw.) wird ein Behältervolumen von min. 100 Liter empfohlen
- > Komplett mit Filter-Druckminderer, Condor-Druckschalter, 2 Euro-Schnellanschlusskupplungen sowie Vollgummi-Reifen und Lenkrollen mit Bremsen!
- > MEISTER 850-Modelle: Zwischen- & Nachkühler aus Alu-Druckguß

Modelle	Effektive Liefermenge (bei 8 bar)	Ansaugleistung	Betriebsdruck max.	Aggregat-Drehzahl	Kesselinhalt	Elektromotor	Abmessungen in cm			Gewicht	Bestellnummer	UVP in € exkl. MwSt.
	l/min.	l/min.	bar	U/min.	Liter	Volt/kW	l	b	h	kg		
EUROAIR 311/10/50 W	175	300	10	1.050	50	230/2,2	86	42	78	48	10220	855,00
EUROAIR 331/10/50 D	195	330	10	1.450	50	400/2,2	86	42	78	48	10221	925,00
EUROAIR 401/10/50 W	220	380	10	930	50	230/2,2	86	42	84	58	10222	925,00
EUROAIR 411/10/50 D	240	400	10	1.010	50	400/2,2	86	42	84	58	10223	999,00
MEISTER 511/10/50 D	285	460	10	1.150	50	400/2,2	86	42	87	58	10026	1.080,00
MEISTER 511/10/100 D	285	460	10	1.150	100	400/2,2	113	53	89	69	10028	1.130,00
MEISTER 610/10/100 D	390	553	10	1.300	100	400/3,0	113	53	91	86	10031	1.330,00
MEISTER 700/10/100 D	470	650	10	1.370	100	400/4,0	113	54	92	95	10032	1.725,00
MEISTER 700/10/200 D	470	650	10	1.370	200	400/4,0	150	60	105	132	10034	1.885,00
MEISTER 850/10/100 D	578	827	10	1.200	100	400/5,5	113	54	118	120	10035	1.895,00
MEISTER 850/10/200 D	578	827	10	1.200	200	400/5,5	150	60	128	155	10036	2.200,00





Symbolfoto  
Best. Nr. 10094

## Serie MEISTER „verzinkt“

- > 4 Modelle auch mit innen & außen feuerverzinkten Kessel erhältlich
- > Dadurch erhöhter Schutz gegen Korrosion
- > 15 Jahre GARANTIE gegen Kesseldurchrostung (bei Beachtung der normalen Wartungshinweise)
- > Ausführung siehe Modelle mit lackiertem Kessel

### Verzinkte Modelle



gegen  
Durchrostung



Best. Nr. 11031

## Serie PROFI-LINE „verzinkt“

- > 3 Modelle auch mit innen & außen feuerverzinkten Kessel erhältlich
- > Dadurch erhöhter Schutz gegen Korrosion
- > 15 Jahre GARANTIE gegen Kesseldurchrostung (bei Beachtung der normalen Wartungshinweise)
- > Ausführung siehe Modelle mit lackiertem Kessel

Modelle	Effektive Liefermenge l/min	Ansaugleistung l/min	Betriebsdruck max. bar	Ölgeschm. $\bullet$	Behältervolumen l	Elektromotor			Schalldruckpegel (4 m) dB(A)	Drehzahl Verdichter UpM	Abmessungen				Bestellnummer	UVP in € exkl. MwSt.
						Nennleistung kW	PS	Spannung/ Frequenz V/Hz			l	b	h	Gew. kg		
MEISTER-Z 401/10/50 W	240	400	10	●	50	2,2	3	230/50	75	1.010	86	42	87	58	10089	1.160,00
MEISTER-Z 511/10/50 D	285	460	10	●	50	2,2	3	400/50	76	1.150	86	42	87	58	10092	1.220,00
MEISTER-Z 610/10/100 D	390	553	10	●	100	3	4	400/50	74	1.300	113	53	91	86	10094	1.460,00
MEISTER-Z 700/10/200 D	470	650	10	●	200	4,0	5,5	400/50	74	1.370	150	60	105	132	10095	2.055,00
PL-Z 600/10/100 D	420	600	10	●	100	4	5,4	400/50	78	1.360	125	55	115	95	11013	*2.050,00
PL-Z 840/10/200 D	595	850	10	●	200	5,5	7,5	400/50	76	1.150	155	65	125	160	11023	*2.965,00
PL-Z 1200/10/270 D <sup>1)</sup>	840	1.200	10	●	270	7,5	10,2	400/50	77	1.100	162	58	139	220	11031	*4.205,00

\* = ELMAG-Spezialprogramm

Liefermenge nach VDMA 4362, gemessen bei 80 % des Höchstdrucks

<sup>1)</sup> = Geräte mit Stern-Dreieckschaltung

## Serie PROFI-LINE

- > Hochleistungskompressoren für professionellen Einsatz (10 bzw. 15 bar)
- > Robuste Industrieausführung mit hohem Wirkungsgrad
- > Aggregat-Drehzahl max. 1.360 UpM: Lange Lebensdauer, geräuscharm
- > 2-stufig verdichtende 2- bzw. 4-Zylinder-Aggregate mit Gusszylinder sowie großen Zwischen- und Nachkühlern aus Alu-Druckguss
- > Einzigartiges Luftkühlsystem - dadurch weniger Kondenswasser
- > Extrem niedrige Lufteintrittstemperatur (max. 50 - 60 °C) durch eine hinter dem Lüfterrad verlaufende Kupfer-Kühlleitung
- > Modelle mit 50, 100 und 200 Liter Behältervolumen sind fahrbar mit Vollgummibereifung, Lenkrollen mit Bremse und Filter-Druckregler
- > Modelle ab 270 lt. Kessel stationär mit Schwingungsdämpfer (ohne Filter-Druckregler)
- > Modelle „PL(H)V“ in platzsparender vertikaler Ausführung
- > Stern-Dreieck-Anlage serienmäßig bei <sup>1)</sup>-Modellen Für sanften Anlauf und Vermeidung von Stromspitzen
- > **Jetzt NEU: Betriebsstundenzähler & Sicherheits-Entlüftungskupplungen serienmäßig**



Best. Nr. 11030

### PROFI-LINE Druckluftkompressoren:

- > Sind Hochleistungsgeräte mit klar strukturiertem Technikdesign für höchsten Wirkungsgrad.
- > Entsprechen in jedem Ausführungsdetail den Anforderungen an verlässliche Druckluftherzeuger für Gewerbe und Industrie.
- > Bieten für unterschiedliche Organisationsformen eine breite Auswahl an flexibel oder stationär einsetzbaren Geräten.



Stern-Dreieckschaltung  
inkl. Betriebsstundenzähler



Kühler aus Alu- Druckguss  
und Kupferkühlleitung



### Kugelhahn für Kondensatablass mit Option AKA:

- > Zuverlässige, niveaugeregelte Kondensatableitung
- > Ableitung nur nach Anfallmenge, ohne Druckluftverlust



### Magnetventil:

- > Anlaufentlastung bei Modellen mit Stern-Dreieckschaltung



- > Druckschalter CONDOR mit Betriebsstundenzähler





Best. Nr. 11012



Best. Nr. 11022



Best. Nr. 11051

**GRATIS!**  
bei PROFI-LINE-Kompressoren  
(ab 200 Liter Kessel, lackiert)

Autom. Kondensatableiter  
AKA 1/2" (zur Selbstmontage)  
im Wert: \*€ 247,50!



Modelle	Effektive Liefermenge l/min	Ansaugleistung l/min	Betriebsdruck max. bar	Ölgeschm. $\bullet$	Behältervolumen l	Elektromotor			Schalldruckpegel (4 m) dB(A)	Drehzahl Verdichter UpM	Luftabgang Zoll	Abmessungen				Bestellnummer	UVP in € exkl. MwSt.
						Nennleistung kW	Spannung/Frequenz V/Hz	PS				l	b	h	Gew. kg		
<b>PROFI-LINE 10 bar</b>																	
PL 600/10/50 D	420	600	10	●	50	4	5,4	400/50	78	1.360	1/2	90	55	110	85	11011	*1.720,00
PL 600/10/100 D	420	600	10	●	100	4	5,4	400/50	78	1.360	1/2	125	55	115	95	11012	*1.775,00
PL 600/10/200 D	420	600	10	●	200	4	5,4	400/50	78	1.360	1/2	155	65	125	135	11014	*2.145,00
PL 840/10/200 D	595	850	10	●	200	5,5	7,5	400/50	76	1.150	1/2	155	65	125	160	11022	*2.600,00
PL 840/10/270 D	595	850	10	●	270	5,5	7,5	400/50	76	1.150	1/2	162	58	129	185	11024	*2.920,00
PL 1200/10/270 D <sup>1)</sup>	840	1.200	10	●	270	7,5	10,2	400/50	77	1.100	1/2	162	58	139	220	11030	*3.920,00
PLV 840/10/270 D	595	850	10	●	270	5,5	7,5	400/50	76	1.150	3/4	75	60	195	185	11051	*3.060,00
<b>PROFI-LINE 15 bar, H = Hochdruck-Ausführung</b>																	
PLH 600/15/50 D	315	450	15	●	50	4	5,4	400/50	78	1.050	1/2	90	55	110	85	11046	*2.105,00
PLH 600/15/100 D	315	450	15	●	100	4	5,4	400/50	78	1.050	1/2	125	55	115	95	11045	*2.185,00
PLH 800/15/200 D	560	800	15	●	200	5,5	7,5	400/50	76	1.200	1/2	155	65	125	160	11040	*2.680,00
PLH 800/15/300 D <sup>1)</sup>	560	800	15	●	300	5,5	7,5	400/50	76	1.200	1/2	162	58	129	185	11041	*3.275,00
PLH 1080/15/300 D <sup>1)</sup>	805	1.150	15	●	300	7,5	10,2	400/50	77	1.100	1/2	162	58	139	200	11042	*4.595,00
PLHV 800/15/270 D <sup>1)</sup>	560	800	15	●	270	5,5	7,5	400/50	76	1.200	3/4	75	60	195	185	11055	*3.975,00

Fahrbare Modelle    Stationäre Modelle

\* = ELMAG-Spezialprogramm

Liefermenge nach VDMA 4362, gemessen bei 80 % des Höchstdrucks

<sup>1)</sup> = Geräte mit Stern-Dreieckschaltung



Best. Nr. 10130

### Serie PROFI-LINE SILENT

- > Die PROFI-LINE-Serie in schallgedämmter Version
- > Hochleistungskompressoren für professionellen Einsatz
- > Robuste Industrieausführung mit hohem Wirkungsgrad
- > PLS 350 & 500 ist ein Komplettgerät mit 24 + 100 Liter Druckluftbehälter
- > PLS 750 und 1100 mit 3 Liter Druckausgleichsbehälter und Druckschalter (vorbereitet für Anschluss an externen Druckluftbehälter, siehe rechts Pakete 1 oder 2)
- > Extrem leise - nur 65 bzw. 69 dB(A)
- > Modell PLS 1100 & PL-HS 1080 mit Stern-Dreieckschaltung
- > Magnetventil für Anlaufentlastung, Motorschutzrelais
- > Robuster Kompressorenzylinder aus Grauguss mit großflächigen Kühlrippen
- > Temperaturüberwachung und Überhitzungsschutz ab Modell PLS 500
- > Niedrige Aggregat-Drehzahlen für geringen Verschleiß
- > Inklusive Betriebsstundenzähler
- > Strömungsoptimiertes, super-schallgedämmtes Gehäuse mit Hochleistungsbelüftung
- > Auch als 15-Bar-Version lieferbar



Best. Nr. 10125

### Serie PROFI-LINE SILENT auf Druckluftbehälter

- > Kein Montageaufwand
- > Platzsparend
- > Luftabgang direkt am DL-Behälter mit Kugelhahn
- > Vibrationsfrei durch Schwingungspuffer
- > Einfache Ergänzung mit Kältetrockner möglich
- > Weitere Merkmale siehe Beschreibung der SILENT-Modelle

Innenansicht Modelle PLS 750/1100



Modelle	Effektive Liefermenge	Ansaugleistung	Max. Betriebsdruck	Behältervolumen	Elektromotor		Schalldruckpegel (4 m)	Drehzahl Verdichter	Abmessungen in cm			Gewicht	Bestellnummer	UVP in € exkl. MwSt.
	l/min	l/min	bar	l	V	kW	dB(A)	UpM	l	b	h			
PLS 750/10/3 D	563	750	10	3	400	4,0	68	1.000	90	70	100	168	10112	*3.380,00
PLS 1100/10/3 D <sup>1)</sup>	806	1.074	10	3	400	7,5	68	1.000	90	70	100	220	10114	*4.660,00
PLS 350/10/24+100 W	263	350	10	124	230	2,2	65	1.450	122	51	123	107	10132	*2.050,00
PLS 500/10/24+100	370	520	10	124	400	3,0	67	1.450	122	51	123	130	10130	*2.540,00
PLS 500/15/24+100 D	300	520	15	124	400	3,0	67	1.450	122	51	123	130	10131	*2.575,00
PLS 750/10/270 D	563	750	10	270	400	4,0	68	1.000	152	70	153	239	10125	*4.315,00
PL-HS 650/15/200 D	450	650	15	200	400	4,0	68	1.000	150	70	145	229	10129	*4.305,00
PLS 1100/10/270 D <sup>1)</sup>	806	1.074	10	270	400	7,5	68	1.000	152	70	153	291	10126	*5.665,00
PL-HS 1080/15/300 D <sup>1)</sup>	805	1.150	15	300	400	7,5	69	1.100	152	70	153	299	10128	*5.995,00



## Serie PROFI-LINE SILENT Pakete

- > **Paket 1** bestehend aus Kompressor PROFI-LINE SILENT, Druckluftkessel und allen notwendigen Bauteilen (zur Selbstmontage)
- > EURO CE Druckluftkessel, stehende Ausführung, 10 bar Betriebsdruck
- > Behältervolumen 270 Liter (TÜV-frei in Österreich)
- > Korrosionsschutz durch hochwertige Pulverbeschichtung außen (10 Jahre Garantie gegen Kesseldurchrostung)
- > **Paket 2** bestehend aus Kompressor PROFI-LINE SILENT, Druckluftkessel, Kältetrockner und allen notwendigen Bauteilen (zur Selbstmontage)
- > Luftaufbereitung für kondensatfreie Druckluft:
- > Mod. PLS 750 mit MARK-Kältetrockner MDX 1200
- > Mod. PLS 1100 mit MARK-Kältetrockner MDX 1800
- > Beugt Qualitätsbeeinträchtigungen an Endprodukten sowie Korrosionsschäden an Rohrleitungen und Druckluftwerkzeugen vor



Best. Nr. 10121

Modelle	Effektive Liefermenge	Ansaugleistung	Max. Betriebsdruck	Behältervolumen	Elektromotor		Schalldruckpegel (4 m)	Drehzahl Verdichter	Abmessungen in cm			Bestellnummer	UVP in € exkl. MwSt.
	l/min	l/min	bar		l	V			kW	l	b		
<b>PLS 750/10/3 D, Paket 1</b> inkl. DL-Kessel u. Teile	563	750	10	270	400	4,0	68	1.000	-	-	-	10120	*3.990,00
<b>PLS 750/10/3 D, Paket 2</b> inkl. DL-Kessel, Trockner u. Teile	563	750	10	270	400	4,0	68	1.000	-	-	-	10121	*5.950,00
<b>PLS 1100/10/3 D, Paket 1<sup>1)</sup></b> inkl. DL-Kessel u. Teile	806	1.074	10	270	400	7,5	68	1.000	-	-	-	10122	*5.520,00
<b>PLS 1100/10/3 D, Paket 2<sup>1)</sup></b> inkl. DL-Kessel, Kältetrockner u. Teile	806	1.074	10	270	400	7,5	68	1.000	-	-	-	10123	*7.305,00

## Serie PROFI-LINE SILENT inkl. Kältetrockner

### Vorteile & Ausstattungsmerkmale:

- > Alle Vorteile der PROFI-LINE SILENT Modelle
- > Kombiniert mit fix aufgebauten Kältetrockner zur effizienten Druckluftentfeuchtung
- > Erweiterung durch zusätzliche Druckluftfilter möglich



Modelle	Effektive Liefermenge	Ansaugleistung	Betriebsdruck max.	Ölgeschmiert	Behältervolumen	Elektromotor			Schalldruckpegel (4 m)	Drehzahl Verdichter	Luftabgang	Abmessungen				Bestellnummer	UVP in € exkl. MwSt.
						Nennleistung	Spannung/Frequenz	Gew.				l	b	h	kg		
<b>PL-S D 750/10/270</b>	563	750	10	●	270	4	5,5	400/50	68	1.000	1/2	152	70	153	259	10117	*5.590,00
<b>PL-S D 1100/10/270</b>	806	1.074	10	●	270	7,5	10	400/50	68	1.000	1/2	152	70	153	311	10118	*6.740,00
<b>PL-HS D 1080/15/300</b>	805	1.150	15	●	300	7,5	10	400/50	69	1.100	1/2	152	70	153	319	10119	*6.870,00
<b>Optional erhältlich für alle PROFI-LINE SILENT Modelle:</b>																	
<b>Automatischer, niveaugeregelter Kondensatableiter AKA 1/2" - 230 Volt</b>												11261	*217,00				
<b>Montagevorbereitung zu Kompressoren mit 100-500 lt. Kessel (zur Selbstmontage)</b>												11279	*30,50				

\* = ELMAG-Spezialprogramm

Liefermenge nach VDMA 4362, gemessen bei 80 % des Höchstdrucks  
<sup>1)</sup> = Geräte mit Stern-Dreieckschaltung

## Serie PROFI-LINE PALETTENAGGREGAT

- > Für die rasche und einfache Leistungssteigerung von bestehenden Druckluftanlagen optimal
- > Hochleistungskompressoren für professionellen Einsatz
- > Robuste Industrierausführung mit hohem Wirkungsgrad
- > Kompakter Komplettaufbau auf Grundrahmen
- > Inkl. Druckausgleichsbehälter & Druckschalter
- > Hohe Laufruhe 75 - 76 dB(A)
- > Modell PAL 1100 mit Stern-Dreieckschaltung
- > Inkl. Motorschutzrelais
- > Niedrige Drehzahlen für geringe Lautstärke und Verschleiß
- > Auf Anfrage auch als 15-Bar-Version lieferbar



Modelle	Effektive Liefermenge	Ansaugleistung	Max. Betriebsdruck	Behältervolumen	Elektromotor		Schalldruckpegel (4 m)	Drehzahl Verdichter	Abmessungen in cm			Gewicht	Bestellnummer	UVP in € exkl. MwSt.
	l/min	l/min	bar	l	V	kW	dB(A)	UpM	l	b	h	kg		
PAL 730/10 D	582	727	10	3	400	5,5	75	1.000	80	50	90	92	11060	*1.990,00
PAL 1100/10 D <sup>9)</sup>	857	1.047	10	3	400	7,5	76	1.000	110	65	100	140	11061	*3.360,00

## Serie INDUSTRIE-LINE - ölfrei

Neue Serie von ölfreien Kolbenkompressoren mit japanischen Pumpeneinheiten ANEST IWATA für Dauerbetrieb und Wartungsintervalle des Kompressors alle 10.000 Stunden (oder 4 Jahre).



### Der Kolben aus Verbundharz:

Der Kolben aus Verbundharz besteht aus wärmebeständigem und wärmehärtendem Harz. Es besitzt ausgezeichnete Verschleißschutzeigenschaften und kann dem Dauerbetrieb bei hohen Temperaturen bestehen. Es ist kein Dichtsegment erforderlich, das für herkömmliche ölfreie Kompressoren wesentlich ist. Dies bedeutet, dass er keinem Festsetzen oder keiner Streifreibung ausgesetzt ist, die häufig im Dichtsegment-Mechanismus vorhanden sind. Der Dichtring des Kompressors besteht aus Teflonharz, welcher ausgezeichnete Wärmebeständigkeits- und Verschleißschutzeigenschaften hat.



### Herkömmlicher ölfreier Kolben

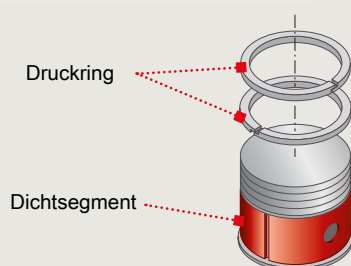

### Kolben aus Verbundharz

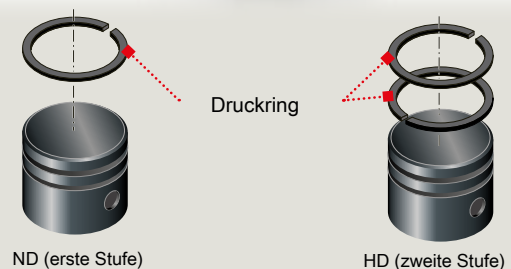



### Überzeugende Ausführungsmerkmale:

- > Alle Modelle mit innen und außen feuerverzinkten DL-Behälter
- > Ab Modell IL 750/10/270 D 2-stufig verdichtend und gegen Aufpreis bis 14 bar Höchstdruck möglich
- > Geringe Aggregatdrehzahlen für 100 % Dauerlauf
- > CONDOR Druckschalter für automatischen Ein-/Ausschaltbetrieb
- > Rückschlagventil, Sicherheitsventil
- > Betriebsstundenzähler
- > Sicherheits-Entlüftungskupplungen

### Anwendungen:

- > Medizin und Dental
- > Labortechnik
- > Nahrungsmittel und Getränke
- > Andere Trockenanwendungen
- > 100 % ölfrei

### Verzinkte Modelle



### STATIONÄRE MODELLE

- Behälter mit 270/500 Liter
- Horizontal auf Schwingungsdämpfern
- Luftabgang mit Kugelhahn

### FAHRBARE MODELLE

- Behälter mit 50/100/200 Liter
- Vollgummiräder mit Lenkrollen & Bremse
- Filterdruckregler mit Kupplung



- > Sicherheits-Entlüftungskupplungen für Kesseldruck und reduzierten Druck
- > ELMAG Filter-Druckregler



- > Luftfilter am Gehäuse



- > CONDOR-Druckschalter mit Betriebsstundenzähler

Modelle	Effektive Liefermenge l/min	Ansaugleistung l/min	Betriebsdruck max. bar	Behältervolumen l	Zylinderanzahl	Verdichterstufen	Elektromotor				Schallleistungspegel (4 m) dB(A)	Drehzahl Verdichter UpM	Abmessungen				Bestellnummer	UVP in € exkl. MwSt.
							Nennleistung		Spannung/ Frequenz V/Hz	Schallleistungspegel (4 m) dB(A)			l	b	h	Gew. kg		
							kW	PS										
IL 270/10/50 W	173	270	10	50	1	1	1,5	2	230/50	72	1.240	90	55	110	80	21000	*2.930,00	
IL 420/10/100 D	253	422	10	100	2	1	2,2	3	400/50	73	1.060	125	55	115	95	21001	*4.250,00	
IL 640/10/200 D	380	643	10	200	2	1	4	5,5	400/50	80	1.090	156	65	125	160	21002	*6.180,00	
IL 750/10/270 D <sup>1)</sup>	598	750	10	270	2	2	5,5	7,5	400/50	80	1.000	162	58	139	190	21003	*8.395,00	
IL 1060/10/270 D <sup>1)</sup>	805	1.060	10	270	3	2	7,5	10	400/50	82	980	162	58	140	220	21004	*10.190,00	
IL 1600/10/500 D <sup>1)</sup>	1.173	1.600	10	500	3	2	11	15	400/50	80	1.070	195	60	140	350	21005	*12.180,00	

Fahrbare Modelle Stationäre Modelle

\* = ELMAG-Spezialprogramm

Liefermenge nach VDMA 4362, gemessen bei 80 % des Höchstdrucks

<sup>1)</sup> = Geräte mit Stern-Dreieckschaltung



**NEUHEIT!**



### EUROAIR MINI 200/8/6 W & WHISPER 110/8/8 W

- > Hochwertiger Heimwerkerkompressor
- > Ölfreies 1 bzw. 2-Zylinderaggregat
- > Tragbar, leicht und handlich
- > WHISPER 110/8/8 W: Sehr leise - 56 dB(A)
- > Serienmäßig inkl. Druckschalter, Druckregler mit Manometer und eine bzw. zwei Schnellkupplungen



### EUROAIR 220

- > Hochwertige Heimwerkerkompressoren
- > Geöltes 1-Zylinderaggregat mit Gusszylinder
- > Fahrbar, leicht und handlich
- > 24 Liter Druckluftbehälter, max. 8 bar
- > Serienmäßig inkl. Druckschalter, Druckregler mit Manometer und Schnellkupplung



**NEUHEIT!**



### WERKER 275 & WERKER 365

- > Hochwertige Heimwerkerkompressoren
- > Geölte 1 bzw. 2-Zylinderaggregate mit Gusszylinder
- > Fahrbar, leicht und handlich
- > 50 Liter Druckluftbehälter, max. 10 bar
- > Serienmäßig inkl. Druckschalter, Druckregler mit Manometer und Schnellkupplung



### BOY 280/10/16 W

- > Universal-Kompressor für den ambitionierten Heimwerker und dem Professionisten in Handwerk und Gewerbe
- > Geöltes 1-Zylinderaggregat mit Gusszylinder
- > Fahrbar, leicht und handlich
- > 16 Liter Druckluftbehälter, max. 10 bar
- > Serienmäßig inkl. Druckschalter, Druckregler mit Manometer und Schnellkupplung

Modelle	Effektive Liefermenge l/min	Ansaugleistung l/min	Betriebsdruck max. bar	Ölgeschm.iert	Behältervolumen l	Elektromotor			Schalldruckpegel (4 m) dB(A)	Drehzahl Verdichter Upm	Abmessungen				Bestellnummer	UVP in € exkl. MwSt.
						Nennleistung kW	PS	Spannung/ Frequenz V/Hz			l	b	h	Gew. kg		
EUROAIR MINI 200/8/6 W	100	193	8	-	6	1,5	2	230/50	75	2.850	45	19	51	16	10008	172,00
WHISPER 110/8/8 W	55	110	8	-	8	0,55	0,75	230/50	56	1.400	46	44	35	17	21217	225,00
EUROAIR 220/8/24 W	122	222	8	●	24	1,5	2	230/50	77	2.850	56	32	59	25	10006	212,00
WERKER 275/10/50 W	115	275	10	●	50	1,8	2,5	230/50	77	2.850	75	42	69	35	10014	279,00
WERKER 365/10/50 W	135	365	10	●	50	2,2	3	230/50	78	2.850	79	38	75	47	10099	359,00
BOY 280/10/16 W	120	280	10	●	16	1,8	2,5	230/50	77	2.850	46	45	78	24	10016	269,00





Best. Nr. 21230



### Serie BOY - „ölfrei“

- > Der Kompressor für den professionellen Baustelleneinsatz
- > Ölfreie Spezial-Kompressoren mit innovativer Technik
- > Lufträder für flexiblen Einsatz
- > Nahezu wartungsfrei
- > Speziell entwickelte Zylinder für enorm langlebigen Betrieb
- > Kompakte Bauweise, auch ideal für PKW-Transporte geeignet (kein Ölaustritt möglich)
- > BOY 330/10/20 W mit beachtlicher Einschaltdauer durch extrem geringe Motor-/Aggregatdrehzahl von NUR 1.350 UpM, NUR 69 dB(A), 3-Zylinder-Aggregat
- > BOY 460/10/20 W: Schnellläufer (2.700 UpM) - dadurch hohe Luftleistung, 2-Zylinder-Aggregat
- > Max. Betriebsdruck 10 bar
- > Behältervolumen 20 Liter
- > **Inkl. CONDOR-Druckschalter, ELMAG-Filter-Druckminderer & 2 Sicherheits-Entlüftungskupplungen serienmäßig**

Modelle	Effektive Liefermenge	Ansaugleistung	Elektromotor		Schalldruckpegel (4 m)	Abmessungen in cm			Gewicht	Bestellnummer	UVP in € exkl. MwSt.
	l/min	l/min	V	kW	dB(A)	l	b	h	kg		
<b>BOY 330/10/20 W</b>	200	332	230	2,2	69	47	47	87	37	<b>21230</b>	<b>*1.255,00</b>
<b>BOY 460/10/20 W</b>	240	460	230	1,8	75	47	47	87	34	<b>21232</b>	<b>*1.035,00</b>



Best. Nr. 10075

### Serie TIGER - Montagekompressoren

- > Robuste Technik für den anspruchsvollen, professionellen Baustelleneinsatz
- > Vollgummiräder für flexiblen Einsatz
- > Hoher Wirkungsgrad und Betriebssicherheit durch Keilriemenantrieb
- > Luft-Lieferleistung bis 439 l/min möglich (Mod. 700)
- > Zweizylinder-Aggregate mit Hochleistungskolben
- > Großflächiger Nachkühler aus Aluminium-Druckguss
- > Stabiler Rohrrahmen mit ausziehbarem Fahrbügel
- > Niedriger Schwerpunkt durch zwei Luftbehälter
- > Modelle 400 wahlweise mit 230 oder 400 Volt Motor
- > Inkl. CONDOR-Druckschalter und ELMAG<sup>®</sup>-Filter-Druckminderer, Motorschutzschalter, 2 Luftanschlüsse
- > **Jetzt NEU: Betriebsstundenzähler (nur bei 400 V Modelle) & 2 Sicherheits-Entlüftungskupplungen serienmäßig**



Modelle	Effektive Liefermenge	Ansaugleistung	Max. Betriebsdruck	Behältervolumen	Elektromotor		Schalldruckpegel (4 m)	Drehzahl Verdichter	Abmessungen in cm			Gewicht	Bestellnummer	UVP in € exkl. MwSt.
	l/min	l/min	bar	l	V	kW	dB(A)	UpM	l	b	h			
<b>TIGER 400/10/22 W</b>	260	380	10	2 x 11	230	2,2	74	1.300	78	65	74	59	<b>10071</b>	<b>*1.430,00</b>
<b>TIGER 400/10/22 D</b>	260	380	10	2 x 11	400	2,2	74	1.300	78	65	74	59	<b>10070</b>	<b>*1.430,00</b>
<b>TIGER 600/10/22 D</b>	378	539	10	2 x 11	400	3,0	78	1.400	78	65	74	67	<b>10075</b>	<b>*1.685,00</b>
<b>TIGER 700/10/22 D</b>	439	578	10	2 x 11	400	4,0	78	1.400	78	65	82	72	<b>10077</b>	<b>*1.965,00</b>

## Serie EXTREME - Dentalkompressoren

- > 100 % ölfrei
- > Modelle mit liegendem oder stehendem DL-Behälter (25 & 50 Liter stationär, 90 Liter fahrbar, 30 Liter Silent)
- > Schallgedämmte Modelle
- > Mit oder ohne Adsorptionstrockner
- > Die Modelle mit Adsorptionstrockner haben eine Luftqualität nach ISO 8573-1 der Klasse 1:3:0
- > Serienmäßig inkl. Druckregler und Mini-Kugelhahn IG 1/4" bei Luftabgang
- > CONDOR-Druckschalter
- > Geeignet für bis zu 5 Dental-Behandlungseinheiten



240/8/25 W



350/8/30 W Silent

Modelle	Dental-Behandlungseinheiten	Effektive Liefermenge l/min	Ansaugleistung l/min	Betriebsdruck max. bar	Adsorptionstrockner	Behältervolumen l	Elektromotor			Schalldruckpegel (1 m) dB(A)	Abmessungen				Bestellnummer	UVP in € exkl. MwSt.
							Nennleistung kW	PS	Spannung/Frequenz V/Hz		l	b	h	Gew. kg		
240/8/25 W	1-2	125	240	8	-	25	1,1	1,5	230/50	72	46	43	66	33	21100	*1.105,00
240/8/25 W	1-2	125	240	8	●	25	1,1	1,5	230/50	72	59	47	66	41	21101	*1.760,00
240/8/50 W - stehend	1-2	125	240	8	-	50	1,1	1,5	230/50	72	47	43	83	40	21104	*1.200,00
240/8/50 W - stehend	1-2	125	240	8	●	50	1,1	1,5	230/50	72	60	47	83	48	21105	*1.895,00
350/8/50 W - stehend	1-2	156	350	8	-	50	1,5	2,0	230/50	73	47	43	83	43	21106	*1.405,00
350/8/50 W - stehend	1-2	156	350	8	●	50	1,5	2,0	230/50	73	60	47	83	51	21107	*2.115,00
480/8/50 W - stehend	2-4	240	480	8	-	50	1,8	2,5	230/50	73	64	47	89	52	21118	*1.740,00
480/8/50 W - stehend	2-4	240	480	8	●	50	1,8	2,5	230/50	73	64	47	89	60	21119	*2.460,00
350/8/50 W - liegend	1-2	156	350	8	-	50	1,5	2,0	230/50	73	84	31	69	43	21110	*1.415,00
350/8/50 W - liegend	1-2	156	350	8	●	50	1,5	2,0	230/50	73	84	41	69	51	21111	*2.115,00
480/8/90 W - fahrbar	2-5	240	480	8	-	90	1,8	2,5	230/50	73	110	54	81	77	21116	*2.155,00
480/8/90 W - fahrbar	2-5	240	480	8	●	90	1,8	2,5	230/50	73	110	59	81	86	21117	*2.795,00
240/8/30 W - Silent	1-2	125	240	8	-	30	1,1	1,5	230/50	63	65	44	76	68	21112	*2.075,00
240/8/30 W - Silent	1-2	125	240	8	●	30	1,1	1,5	230/50	63	71	44	76	75	21113	*2.745,00
350/8/30 W - Silent	1-2	156	350	8	-	30	1,5	2,0	230/50	64	65	44	76	72	21114	*2.205,00
350/8/30 W - Silent	1-2	156	350	8	●	30	1,5	2,0	230/50	64	71	44	76	79	21115	*2.895,00



## Serie PROFI-LINE - ölfrei

Ölfrei verdichtende Kolbenkompressoren sind die richtige Wahl wenn saubere, ölfreie Druckluft benötigt wird. Die Profi-Line Serie gewährleistet eine lange Betriebsdauer, bei hoher Leistung und geringer Geräuschentwicklung. Durch das Wegfallen der Ölstandskontrolle und des Ölwechsels sind diese Geräte nahezu wartungsfrei. Sie haben einen Betriebsdruck bis 10 bar und liefern Druckluft die zu 100 % frei von Ölrückständen ist.

### Modell 460

- > Direkt angetriebenes 2-Zylinder-Aggregat
- > Aufgrund höherer Drehzahl, höhere Lieferleistung

### Modelle 330/660/990

- > Direkt angetriebenes 3-Zylinder-Aggregat
- > Geringe Drehzahl von NUR 1.350 UpM, hohe Einschaltdauer
- > Geringe Geräuschentwicklung NUR 69-72 dB(A)
- > Modelle 660 in Tandem-Bauweise mit 400 V Ausführung und inkl. Betriebsstundenzähler
- > Modelle 990 in Triple-Bauweise inkl. Anlaufsteuerung und Betriebsstundenzähler

### Einsatzbereiche

- > Dental, Labor
- > Lebensmittelindustrie
- > Kunststoffverarbeitung
- > Pharmazie
- > Textilverarbeitung
- > uvm.

### Serienausstattung (Modelle 460, 330, 660)

- > 2 Sicherheits-Entlüftungskupplungen
- > Lenkrollen mit Bremse
- > Vollgummi-Räder
- > CONDOR-Druckschalter
- > ELMAG®-Filterregler

### Serienausstattung (Modelle 990)

- > 1 Sicherheits-Entlüftungskupplung
- > CONDOR-Druckschalter
- > 4 Schwingungsdämpfer für stationäre Aufstellung
- > Zeitverzögerte Anlaufsteuerung inkl. Betriebsstundenzähler



Best. Nr. 21222



Best. Nr. 21225



Best. Nr. 21226

Modelle	Effektive Liefermenge l/min	Ansaugleistung l/min	Betriebsdruck max. bar	Behältervolumen l	Zylinderanzahl	Elektromotor			Schalldruckpegel (4 m) dB(A)	Drehzahl Verdichter UpM	Abmessungen				Bestellnummer	UVP in € exkl. MwSt.
						Nennleistung kW	PS	Spannung/ Frequenz V/Hz			l	b	h	Gew. kg		
PL 460/10/50 W	240	460	10	50	2	1,8	2,5	230/50	75	2.700	96	48	79	43	21222	*1.080,00
PL 330/10/50 W	200	330	10	50	3	2,2	3	230/50	69	1.350	96	48	79	46	21223	*1.265,00
PL 330/10/100 W	200	330	10	100	3	2,2	3	230/50	69	1.350	118	52	87	62	21225	*1.340,00
PL 660/10/100 D	400	660	10	100	3+3	2x2,2	3+3	400/50	70	1.350	118	52	87	78	21226	*2.390,00
PL 660/10/200 D	400	660	10	200	3+3	2x2,2	3+3	400/50	70	1.350	155	65	125	102	21227	*2.580,00
PL 990/10/200 D	600	990	10	200	3+3+3	3x2,2	3+3+3	400/50	72	1.350	150	52	91	115	21228	*4.025,00
PL 990/10/270 D	600	990	10	270	3+3+3	3x2,2	3+3+3	400/50	72	1.350	155	52	98	155	21229	*4.305,00

## Serie SILVERSTONE & EXTREME - Spezialkompressoren ölfrei

Die Serie 12/24 Volt sind Spezialkompressoren für den mobilen Anwendungsbereich bzw. für die Integration in Fahrzeugen. Die ölfreien Spezialaggregate sind extrem robust und hochwertig ausgeführt und garantieren somit eine lange Lebensdauer des gesamten Gerätes. Je nach Gerät unterscheidet sich auch die Ausstattung, so stehen Geräte mit oder auch ohne Kessel zur Verfügung. Komplettgeräte jeweils inklusive Druckschalter und Druckregler und zwei Manometer. SILVERSTONE-Modelle mit Polklemmen für Batterieanschluss.



SILVERSTONE 2



EXTREME 3



SILVERSTONE



EXTREME

Modelle	Effektive Liefermenge l/min	Ansaugleistung l/min	Betriebsdruck max. bar	Behältervolumen l	Motor		Schalldruckpegel (4 m) dB(A)	Drehzahl Verdichter UpM	Abmessungen				Bestellnummer	UVP in € exkl. MwSt.
					Watt	Spannung V			l	b	h	Gew. kg		
SILVERSTONE, 230 Volt	40	100	8	-	350	230	72	2.800	32	15	23	7	21210	*283,00
SILVERSTONE, 12 Volt	30	95	8	-	450	12	72	2.600	32	15	23	7	21212	*562,00
SILVERSTONE, 12/24 Volt	30/40	60/114	8	-	350	12/24	74	1.650/3.300	32	15	23	7	21211	*562,00
SILVERSTONE 2, 12 Volt	30	95	8	5	450	12	72	2.600	41	15	39	11	21208	*647,00
SILVERSTONE 2, 12/24 Volt	30/40	60/114	8	5	350	12/24	74	1.650/3.300	41	15	39	11	21209	*647,00
EXTREME, 12 Volt	80	260	10	-	800	12	72	2.400	29	22	14	13	21205	*1.225,00
EXTREME, 12/24 Volt	40/80	140/280	10	-	800	12/24	80	1.300/2.600	29	22	14	13	21213	*1.175,00
EXTREME 3, 12 Volt	80	250	10	7	800	12	72	2.400	41	40	40	23	21206	*1.570,00
EXTREME 3, 24 Volt	80	280	10	7	800	24	72	2.600	41	40	40	23	21207	*1.570,00

**Serie ESPRIT | LEONARDO | SUPERFOX - ölfrei**

Für verschiedene professionelle Druckluftanwendungen kann sehr saubere, ölfreie Druckluft erwünscht oder erforderlich sein - so etwa beim Farbauftrag von speziellen Farbpigmenten, bei medizinischen Anwendungen, bei der Produktion von Backwaren oder anderen Lebensmitteln. Die direkt angetriebenen, 100% ölfreien Kompressoren ESPRIT, LEONARDO und SUPERFOX wurden speziell für diesen Zweck entwickelt und sind besonders robust und hochwertig ausgeführt. Durch die geringen Aggregatdrehzahlen sind die Geräte auch sehr geräuscharm.

**ESPRIT 3T 60/4**

Kompaktgerät (nur 13kg) mit einem robusten Schutzrahmen, als Druckausgleichsbehälter mit 3 Liter Fassungsvermögen. Ein handlicher Kompressor, ideal für Montagearbeiten, für kleine Druckluftarbeiten, für Hobby, Handwerk und Baustelle.

Langsamläufer:  
2-Zylinderaggregat mit nur 1400 U/min, dadurch extrem leise.



**LEONARDO 110/10/6 W**

**NEUHEIT!**

Spezialkompressor mit geringer Drehzahl, daher sehr hohe Laufruhe NUR 59 dB(A). Kompakt & tragbar - daher ideal für mobile Einsätze mit geringem Luftbedarf.



**ESPRIT, LEONARDO & SUPERFOX:**

- „Plug-and-play“-Schnellanschlusskupplung
- Druckschalter für automatischen Ein-/Ausschaltbetrieb
- Manometer für Behälterdruck
- Manometer für Systemdruck
- Druckminderventil für stufenlose Druckregulierung
- Sicherheitsventil
- Rückschlagventil
- Alle Geräte sind leicht transportier- bzw. fahrbar



**SUPERFOX 240/10/5 W & 115/15/5 W**

Kompaktgerät mit einem robusten Schutzrahmen, als Druckausgleichsbehälter mit 5 Liter Fassungsvermögen. Durch eine Liefermenge von 120 bzw. 50 Liter pro Minute ein handlicher Kompressor für leichte Druckluftarbeiten, ideal für Hobby, Handwerk und Baustelle. Langsamläufer: 2-Zylinderaggregat mit nur 1400 U/min.



**SUPERFOX 240/10/30 W**

Ölfreier, kompakter Direktantrieb - großes Behältervolumen - einfacher Transport: Der SUPERFOX 240/10/30 ist eine flexibel einsetzbare Druckluftquelle für Produktionsabläufe, bei denen saubere, ölfreie Druckluft benötigt wird.

Langsamläufer:  
2-Zylinderaggregat mit nur 1.400 U/min.

Modelle	Effektive Liefermenge l/min	Ansaugleistung l/min	Betriebsdruck max. bar	Behältervolumen l	Elektromotor		Schalldruckpegel (4 m) dB(A)	Drehzahl Verdichter UpM	Abmessungen				Bestellnummer	UVP in € exkl. MwSt.	
					Behältervolumen	Nennleistung kW			Spannung/ Frequenz V/Hz	l	b	h			Gew. kg
ESPRIT 3T 60/4	45	105	10	3	0,5	0,7	230/50	52	1.400	45	24	28	13	21252	*458,00
LEONARDO 110/10/6 W	52	108	10	6	0,75	1,0	230/50	59	1.450	45	26	44	20	10302	529,00
SUPERFOX 240/10/5 W	120	240	10	5	1,1	1,5	230/50	72	1.400	53	31	40	23	21202	*676,00
SUPERFOX 115/15/5 W	50	115	15	5	1,1	1,5	230/50	72	1.400	53	31	40	23	21215	*768,00
SUPERFOX 240/10/30 W	120	240	10	30	1,1	1,5	230/50	72	1.400	70	30	60	31	21200	*745,00

\* = ELMAG-Spezialprogramm



## Serie VRK - Motorkompressoren

Die vielseitig einsetzbaren Baustellenkompressoren bieten volle Leistung bei kleiner Größe. Durch das niedrige Gewicht und den geringen Platzverbrauch sind sie einfach zu transportieren. Je nach Modell liefern sie bis zu 1.600 Liter Druckluft pro Minute.

Sie werden von einem sparsamen HONDA-Benzinmotor angetrieben. ROTAIR-Schraubenkompressoren liefern Druckluft für Sand- bzw. Trockeneisstrahlen, Druckluftschlämmer, Bohrmaschinen und Schrauber. Die VRK Fibre PLUS Versionen eignen sich zum grabenlosen Verlegen von Glasfaserkabeln.

- > Modernes und smartes Design
- > Einfach aufklappbares Schutzgehäuse (bzw. Schalldämmung)
- > Fahrbügel platzsparend wegklappbar
- > 15 Liter Treibstofftank aus transparentem Material für schnelle Füllstandskontrolle - einfach entfernbar
- > Geringer Kraftstoffverbrauch durch kontinuierliche Liefermengenregelung
- > Anlass des Motors bequem per Schlüssel sowie zuverlässiger Kaltstart mit Choke und elektrischem Anlasser
- > Betriebsdruck von 8 bis 15 bar
- > Serienmäßig mit Betriebsstundenzähler
- > Einfaches Auf- und Abladen mittels Kran möglich (Kranöse)

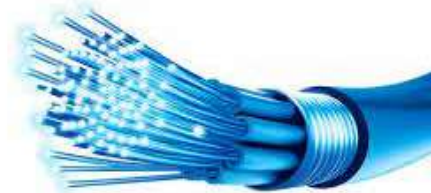

Hochwertige Benzinmotore



### VRK FIBRE PLUS

- > Spezialversion für die Verlegung von Glasfaserkabeln
- > Integriertes Luftkühlsystem und Wasserabscheider
- > Ausgezeichnete Luftqualität: Max. 1-3 ppm Restölgehalt Lufttemperatur max. +2°C über Umgebungstemperatur

Modelle	Effektive Liefermenge l/min	Betriebsdruck max. bar	Ölgeschmiert	Motor				Drehzahl Verdichter UpM	Abmessungen				Bestellnummer	UVP in € exkl. MwSt.
				Type	Nennleistung		Schalldruckpegel (IEC 2000/14) LWA		l	b	h	Gew.		
					kW	PS								
<b>VRK 16 AE - 8 bar BENZIN</b>	1.300	8	●	HONDA GX630	15,5	20,8	< 97	2.000-3.000	113	78	102	230	<b>10313</b>	<b>*9.895,00</b>
<b>VRK 16 AE - 13 bar BENZIN</b>	950	13	●	HONDA GX630	15,5	20,8	< 97	2.000-3.000	113	78	102	230	<b>10312</b>	<b>*9.895,00</b>
<b>VRK 20 AE - 8 bar BENZIN</b>	1.600	8	●	HONDA GX690	16,5	22,5	< 97	2.000-3.000	113	78	102	230	<b>10318</b>	<b>*10.445,00</b>
<b>VRK 20 AE - 13 bar BENZIN</b>	1.100	13	●	HONDA GX690	16,5	22,5	< 97	2.000-3.000	113	78	102	230	<b>10316</b>	<b>*10.615,00</b>
<b>VRK FIBRE PLUS - 15 bar BENZIN</b>	1.000	15	●	HONDA GX690	16,5	22,5	< 97	2.000-3.400	127	78	102	260	<b>10317</b>	<b>*12.580,00</b>



DIESEL PROFI-LINE



Rückschlagventil mit Last-Leerlaufventil

## BENZ bzw. DIESEL PROFI-LINE

- > Professionelle HONDA-Benzin bzw. HATZ-Diesel Motore mit Handstart
- > Fahrbar auf 24, 50 bzw. 100 Liter Druckluftbehälter
- > Zwei Druckvarianten: 10 oder 15 bar
- > Ölgeschmierte, indirekt angetriebene Zweizylinder-Aggregate mit Gusszylinder
- > Ab Modell 600: zweistufig verdichtend
- > Geringe Aggregatdrehzahl für hohe Einschaltdauer
- > Serienausstattung: Glycerin-Manometer, Sicherheitsventil, Rückschlagventil kombiniert mit Last-Leerlauf-Regelung, Filter-Druckregler, Sicherheits-Entlüftungskupplung, Vollgummi-Räder Ø 250 mm, ab 50 Liter Kessel mit Lenkrollen und Bremse

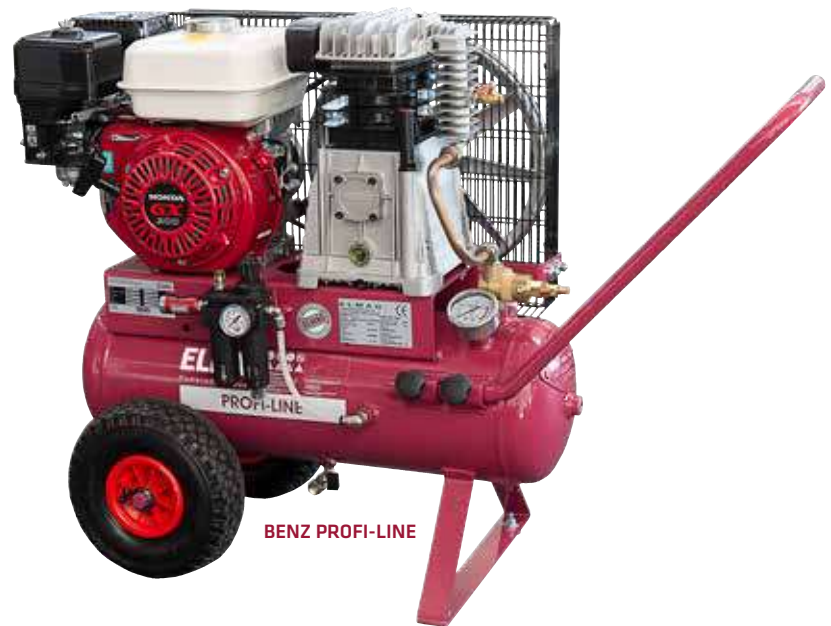

BENZ PROFI-LINE

Modelle	Effektive Liefermenge l/min	Ansaugleistung l/min	Betriebsdruck max. bar	Ölgeschmiert	Behältervolumen l	Motor				Abmessungen				Bestellnummer	UVP in € exkl. MwSt.	
						Type	Nennleistung		Schalldruckpegel (4 m) dB(A)	Drehzahl Verdichter UpM	l	b	h			Gew. kg
							kW	PS								
<b>BENZ 500/10/24</b>	330	500	10	●	24	HONDA GX200	4,8	6,5	78	1.450	80	38	75	50	<b>11091</b>	<b>*2.425,00</b>
<b>BENZ 600/10/50</b>	400	600	10	●	50	HONDA GX270	6,6	9	79	1.300	100	50	95	90	<b>11092</b>	<b>*3.535,00</b>
<b>BENZ 600/15/50</b>	350	600	15	●	50	HONDA GX270	6,6	9	79	1.300	100	50	95	90	<b>11093</b>	<b>*3.580,00</b>
<b>BENZ 600/10/100</b>	400	600	10	●	100	HONDA GX270	6,6	9	79	1.300	125	60	115	105	<b>11097</b>	<b>*3.640,00</b>
<b>BENZ 600/15/100</b>	350	600	15	●	100	HONDA GX270	6,6	9	79	1.300	125	60	115	105	<b>11094</b>	<b>*3.710,00</b>
<b>BENZ 840/10/100</b>	595	850	10	●	100	HONDA GX390	9,6	13	79	1.150	125	60	125	120	<b>11096</b>	<b>*4.390,00</b>
<b>BENZ 800/15/100</b>	560	800	15	●	100	HONDA GX390	9,6	13	79	1.200	125	60	125	120	<b>11095</b>	<b>*4.560,00</b>
<b>DIESEL 600/10/50</b>	400	600	10	●	50	HATZ 1B20	3,7	5	79	1.300	100	50	95	95	<b>11082</b>	<b>*4.455,00</b>
<b>DIESEL 600/15/50</b>	350	600	15	●	50	HATZ 1B20	3,7	5	79	1.300	100	50	95	95	<b>11080</b>	<b>*4.635,00</b>
<b>DIESEL 600/10/100</b>	400	600	10	●	100	HATZ 1B20	3,7	5	79	1.300	125	60	115	120	<b>11083</b>	<b>*4.845,00</b>
<b>DIESEL 600/15/100</b>	350	600	15	●	100	HATZ 1B20	3,7	5	79	1.300	125	60	115	120	<b>11084</b>	<b>*5.085,00</b>

## MARK Schraubenkompressoren MSM 2,2 - 7,5

- > Schraubenkompressoren für kleine Versorgungssysteme
- > Ausgelegt für kontinuierlichen Dauerbetrieb
- > Energiesparende Stern-Dreieck-Anlaufschaltung
- > **D** = Inkl. Kältetrockner MDX für kondensatfreie Druckluft
- > Platzsparend aufgebaut auf 270 Liter Kessel (kein Installationsaufwand)
- > Schallgedämmt „sehr leise“
- > Fordern Sie auch unseren Spezialprospekt an!



### Intelligenter Kondensatablass

Vorteile:

- > Nur Wasser, KEINE Druckluft wird abgelassen  
= Energieersparnis
- > Geräuscharm, keine Lärmbelastung  
= Schonung der Umwelt

### Grundrahmenmodell

Der Schraubenkompressor besteht im Wesentlichen aus: Ansaugfilter, Verdichter, Elektromotor, Ölfilter und Ölkühler, Steuer- und Überwachungseinheit, externe Ölstandsanzeige, einem tragendem Unterteil und einer Schalldämmhaube.

Modelle	Effektive Liefermenge ISO 1217, Anhang C letzte Ausgabe	Betriebsdruck max.	Elektromotor IE 3		Schalldruckpegel ISO 2151 2004	Luftabgang IG	Abmessungen				Bestellnummer	UVP in € exkl. MwSt.	
			Nennleistung	Spannung/ Frequenz			l	b	h	Gew.			
	l/min	bar	kW	PS	V/Hz	dB(A)	Zoll	cm	cm	cm	kg		
<b>Grundrahmen (ab 4 kW inkl. Stern-Dreieck-Anlaufschaltung):</b>													
MSM 2,2	294	10	2,2	3	400/50	61	3/4	62	63	95	110	11610	*3.320,00
MSM 3	366		3	4		61	3/4				115	11611	*3.540,00
MSM 4	516		4	5,5		62	3/4				120	11612	*3.920,00
MSM 5,5	780		5,5	7,5		66	3/4				130	11613	*4.030,00
MSM 7,5	984		7,5	10		68	3/4				140	11614	*4.695,00
<b>Ausführung inkl. 270 Liter Behälter, AD 2000 geprüft (ab 4 kW inkl. Stern-Dreieck-Anlaufschaltung):</b>													
MSM 2,2-270	294	10	2,2	3	400/50	61	1/2	154	60	135	180	11615	*3.980,00
MSM 3-270	366		3	4		61	1/2				185	11616	*4.205,00
MSM 4-270	516		4	5,5		62	1/2				190	11617	*4.580,00
MSM 5,5-270	780		5,5	7,5		66	1/2				200	11618	*4.695,00
MSM 7,5-270	984		7,5	10		68	1/2				210	11619	*5.350,00
<b>Ausführung „D“ inkl. 270 Liter Behälter und Kältetrockner, AD 2000 geprüft (ab 4 kW inkl. Stern-Dreieck-Anlaufschaltung):</b>													
MSM 2,2 D-270	294	10	2,2	3	400/50	61	1/2	154	60	135	205	11600	*4.825,00
MSM 3 D-270	366		3	4		61	1/2				210	11601	*5.060,00
MSM 4 D-270	516		4	5,5		62	1/2				215	11602	*5.430,00
MSM 5,5 D-270	780		5,5	7,5		66	1/2				225	11603	*5.535,00
MSM 7,5 D-270	984		7,5	10		68	1/2				240	11604	*6.305,00
<b>Optional erhältlich:</b>													
Aufpreis für Lebensmittelöl bei MSM, NSF H1, Halal, Kosher zertifiziert											11606	*87,50	
Automatischer, niveaugeregelter Kondensatableiter AKA 1/2" - 230 Volt											11261	*217,00	
Montagevorbereitung zu Kompressoren mit 100-500 lt. Kessel (zur Selbstmontage)											11279	*30,50	
Gummipuffer Ø 70 x H: 50 mm, AG M 10 (4 Stück nötig)											11979	19,90	



## MARK Schraubenkompressoren MSM MAXI

- > Als Grundrahmenmodell bzw. Komplettgerät in drei Versionen lieferbar!
- > **B** = Platzsparend auf 270 oder 500-Liter-Kessel aufgebaut
- > **D** = Zusätzlich mit Kältetrockner MDX mit autom. Kondensatableitung
- > **DF** = Wie Version D aber zusätzlich Vorfilter (für höchste DL-Qualität, Klasse 1-4-3 nach ISO 8573-1)
- > Energiespar-Software ES4000 Connect, dadurch optimale Energieeinsparung durch Verbrauchszyklenerkennung
- > Vollautomatischer Betrieb für industriellen Einsatz
- > Auch als 13 bar Versionen lieferbar!
- > Fordern Sie unseren Spezialprospekt an!



Vorfilter direkt montiert am Kältetrockner (nur bei DF-Version)



Modelle	Effektive Liefermenge ISO 1217, Anhang C Ed.4 2009	Betriebsdruck max. bar	Elektromotor IP 55		Schalldruckpegel (4 m) dB(A)	Luftabgang Zoll	Abmessungen				Bestellnummer	UVP in € exkl. MwSt.	
			Nennleistung kW	Spannung/ Frequenz PS V/Hz			l	b	h	Gew. kg			
													l/min
<b>Grundrahmen:</b>													
MSM MAXI 5,5	697	10	5,5	7,5	400/50	65	3/4	81	65	98	156	11229	*5.035,00
MSM MAXI 7,5	997		7,5	10		66	3/4				167	11537	*5.310,00
MSM MAXI 11	1.417		11	15		68	3/4				180	11538	*5.655,00
MSM MAXI 15	1.680		15	20		69	3/4				189	11539	*5.975,00
MSM MAXI 7,5	780	13	7,5	10	400/50	66	3/4	194	62	147	167	11230	*5.320,00
MSM MAXI 11	1.152		11	15		68	3/4				180	11231	*5.650,00
MSM MAXI 15	1.332		15	20		69	3/4				189	11232	*5.975,00
<b>Ausführung „B“ inkl. 270 Liter Behälter, AD 2000 geprüft, „D“ zusätzlich mit Kältetrockner, „DF“ zusätzlich mit Vorfilter und autom. Kondensatableitung:</b>													
MSM MAXI 5,5 B	697	10	5,5	7,5	400/50	65	1/2	154	62	134	191	11228	*5.355,00
MSM MAXI 5,5 D			5,5	7,5		65	1/2				219	11227	*6.640,00
MSM MAXI 5,5 DF			5,5	7,5		65	3/4				219	11226	*7.075,00
MSM MAXI 7,5 B			997	7,5		10	66				1/2	202	11540
MSM MAXI 7,5 D	7,5	10		66	1/2	245	11543	*6.935,00					
MSM MAXI 7,5 DF	7,5	10		66	3/4	245	11546	*7.315,00					
MSM MAXI 11 B	1.417	11		15	68	1/2	215	11541	*5.960,00				
MSM MAXI 11 D		11	15	68	1/2	259	11544	*7.285,00					
MSM MAXI 11 DF		11	15	68	3/4	259	11547	*7.630,00					
MSM MAXI 15 B		1.680	15	20	69	1/2	224	11542	*6.290,00				
MSM MAXI 15 D	15		20	69	1/2	277	11545	*7.625,00					
MSM MAXI 15 DF	15		20	69	3/4	277	11548	*7.990,00					
<b>Ausführung „B“ inkl. 500 Liter Behälter, „D“ zusätzlich mit Kältetrockner, „DF“ zusätzlich mit Vorfilter und autom. Kondensatableitung:</b>													
MSM MAXI 7,5 B	780	13	7,5	10	400/50	66	1/2	194	62	147	292	11236	*5.830,00
MSM MAXI 7,5 D			7,5	10		66	1/2				335	11242	*7.055,00
MSM MAXI 7,5 DF			7,5	10		66	3/4				335	11248	*7.425,00
MSM MAXI 11 B			1.152	11		15	68				1/2	305	11237
MSM MAXI 11 D	11	15		68	1/2	349	11243	*7.390,00					
MSM MAXI 11 DF	11	15		68	3/4	349	11249	*7.755,00					
MSM MAXI 15 B	1.332	15		20	69	1/2	314	11238	*6.490,00				
MSM MAXI 15 D		15	20	69	1/2	367	11244	*7.735,00					
MSM MAXI 15 DF		15	20	69	3/4	367	11250	*8.095,00					
<b>Optional erhältlich:</b>													
Aufpreis für Lebensmittelöl bei MSM MAXI und MSA, NSF H1, Halal, Kosher zertifiziert											11605	*149,00	
Automatischer, niveaugeregelter Kondensatableiter AKA 1/2" - 230 Volt											11261	*217,00	
Montagevorbereitung zu Kompressoren mit 100-500 lt. Kessel (zur Selbstmontage)											11279	*30,50	
Gummipuffer Ø 70 x H: 50 mm, AG M 10 (4 Stück nötig)											11979	19,90	

## Serie MSA

Kunden, die einen zuverlässigen Kompressor mit optimaler Leistung suchen, der in der Nähe des Arbeitsbereichs installiert werden kann, sollten auf jeden Fall unsere MSA-Kompressoren der nächsten Generation in Betracht ziehen.

Die neue MSA-Serie ist eine Hybridversion, die Erfahrung und Innovation vereint. Die bekannte Zuverlässigkeit, verbesserte Komponenten, ein hochmodernes Element und eine einfachere Installation machen das Wesentliche dieser verbesserten Kompressorserie aus.

### Verfügbare Modelle

Die neuen Modelle mit fester Drehzahl sind in vier Leistungsstufen erhältlich: 5,5, 7,5, 11 und 15 kW mit einem Druckbereich von 10 oder 13 bar. Behälter sind in zwei Größen erhältlich: 270 l und 500 l. Es sind drei verschiedene Konfigurationen erhältlich:

- > MSA Grundrahmenmodell
- > MSA inkl. 270 oder 500 Liter Druckluftbehälter
- > MSA inkl. Druckluftbehälter und integrierten Kältetrockner MDX mit automatischer, niveaugeregelter Kondensatableitung



### Die perfekte Ergänzung für ihren Arbeitsbereich

Viel Leistung, geringer Platzbedarf. Das ist eine sehr nützliche Kombination in Umgebungen, in denen die Einheit in der Nähe des Arbeitsbereichs installiert werden kann. Unsere MSA-Serie besteht aus einer Serie von kompakten Einheiten, die mit einem Behälter und Kältetrockner ausgestattet werden können, um zusätzlichen Platz zu sparen, ohne Kompromisse bei der Druckluftqualität einzugehen. Ergänzungen mit Druckluftfiltern als Option möglich.

Die neue Konstruktion umfasst außerdem Gabelstaplerschlitze an behältermontierten Einheiten, um die Installation noch einfacher zu gestalten. Niedrige Geräuschpegel ergänzen die Liste der Vorteile am Arbeitsplatz. All diese Merkmale führen zu einer Reduzierung der Installationskosten, da kein separater Raum und kein komplexes Rohrleitungsnetz erforderlich sind, um die Druckluft an den Einsatzort zu bringen.

Als zusätzlichen Vorteil sparen Sie weitere Betriebskosten, da ohne Rohrleitungen auch kein Druckabfall auftritt.

- > Neuer Verdichter - Der Volumenstrom wird um bis zu 13 % gesteigert und zugleich der Energieverbrauch um bis zu 16 % gesenkt
- > IE3-Motor für ultimative Effizienz
- > Größere Kühlleistung dank größerer Luft-/Öl-Kühler für bestimmte Leistungsklassen
- > Ein großer Lüfter sorgt für eine intelligente Belüftung, verbessert den Luftstrom und senkt die Temperatur im Inneren der Einheit
- > Wartungsfreundlicher Riemenantrieb
- > Einfache Wartung und schneller Zugang zu allen Serviceteilen
- > Robustere Komponenten für erhöhte Zuverlässigkeit und verbesserte Energieeffizienz
- > Die überragende Komponentenentwicklung sorgt dafür, dass er für Umgebungen mit hohen Umgebungstemperaturen (bis 46 °C) geeignet ist
- > Einfaches Umsetzen und Transportieren dank der an allen Einheiten installierten Gabelstaplerschlitze



**ES4000S**

- > Hochmoderner 4,3-Zoll-Farb-Touchscreen
- > Die Swipe-Steuerung informiert Sie, wenn etwas mit Ihrer Druckluftinstallation nicht stimmt
- > Steuern, schützen und warten Sie die Einheit von überall und jederzeit
- > Überwachen Sie die Leistung Ihres Druckluftsystems



Modelle	Effektive Liefermenge	Betriebsdruck	Elektromotor IP 55				Schalldruckpegel (4 m)	Luftabgang	Abmessungen				Bestellnummer	UVP in € exkl. MwSt.
			Nennleistung	Spannung/Frequenz	l	b			h	Gew.				
	l/min	bar	kW	PS	V/Hz	dB(A)	Zoll	cm	cm	cm	kg			
<b>Grundrahmen</b>														
MSA 5,5/10	738	10	5,5	7,5	400/50	65	3/4	100	67	105	195	12130	*5.650,00	
MSA 7,5/10	1.134		7,5	10		66	3/4				215	12132	*5.980,00	
MSA 11/10	1.554		11	15		67	3/4				255	12134	*6.340,00	
MSA 15/10	1.980		15	20		68	3/4				310	12136	*7.360,00	
MSA 5,5/13	552	13	5,5	7,5		65	3/4				195	12131	*5.650,00	
MSA 7,5/13	876		7,5	10		66	3/4				215	12133	*5.980,00	
MSA 11/13	1.146		11	15		67	3/4				255	12135	*6.340,00	
MSA 15/13	1.620		15	20		68	3/4				310	12137	*7.360,00	
<b>Ausführung inkl. 270 oder 500 Liter Behälter, AD 2000 geprüft</b>														
MSA 5,5/10/270	738	10	5,5	7,5	400/50	65	1/2	154	67	154	325	12138	*6.540,00	
MSA 7,5/10/270	1.134		7,5	10		66	1/2				345	12139	*6.875,00	
MSA 11/10/270	1.554		11	15		67	1/2				385	12140	*7.240,00	
MSA 15/10/270	1.980		15	20		68	1/2				440	12141	*8.340,00	
MSA 5,5/13/500	552	13	5,5	7,5		65	1/2	194	67	167	390	12142	*7.090,00	
MSA 7,5/13/500	876		7,5	10		66	1/2				410	12143	*7.420,00	
MSA 11/13/500	1.146		11	15		67	1/2				450	12144	*7.780,00	
MSA 15/13/500	1.620		15	20		68	1/2				505	12145	*8.940,00	
<b>Ausführung inkl. 270 oder 500 Liter Behälter, AD 2000 geprüft und integrierten Kältetrockner MDX</b>														
MSA 5,5D/10/270	738	10	5,5	7,5	400/50	65	3/4	154	67	154	325	12146	*7.615,00	
MSA 7,5D/10/270	1.134		7,5	10		66	3/4				345	12147	*8.030,00	
MSA 11D/10/270	1.554		11	15		67	3/4				385	12148	*8.510,00	
MSA 15D/10/270	1.980		15	20		68	3/4				440	12149	*9.730,00	
MSA 5,5D/10/500	738	10	5,5	7,5		65	3/4	194	67	167	390	12150	*8.160,00	
MSA 7,5D/10/500	1.134		7,5	10		66	3/4				410	12152	*8.570,00	
MSA 11D/10/500	1.554		11	15		67	3/4				450	12154	*9.050,00	
MSA 15D/10/500	1.980		15	20		68	3/4				505	12156	*10.330,00	
MSA 5,5D/13/500	552	13	5,5	7,5	65	3/4	194	67	167	390	12151	*8.160,00		
MSA 7,5D/13/500	876		7,5	10	66	3/4				410	12153	*8.570,00		
MSA 11D/13/500	1.146		11	15	67	3/4				450	12155	*9.050,00		
MSA 15D/13/500	1.620		15	20	68	3/4				505	12157	*10.330,00		
<b>Optional erhältlich (nicht nachrüstbar):</b>														
Touch-Steuerung MKS für MSA 5,5-15 kW, Aufpreis aus ES 4000 Swipe												12129	*246,00	
Ölheizung für MSA 5,5-15 KW, Heizband um Ölbehälter												12128	*204,00	
Aufpreis für Lebensmittelöl bei MSM MAXI und MSA, NSF H1, Halal, Kosher zertifiziert												11605	*149,00	



## MSM - Spitzenmodelle mit oder ohne Druckluftkessel

### Technologie und Leistung

Die meisten Unternehmen benötigen Druckluft. Daher ist die Wahl des richtigen Kompressors eine der wichtigsten Entscheidungen, die Ihr Unternehmen treffen kann. Unsere MSM-Produktreihe ist ein robuster und zuverlässiger, riemengetriebener Schraubenkompressor mit Öleinspritzung – ein erstklassiges Produkt, das leicht mit einem Luftbehälter, einem Kältetrockner, Vor- und Nachfilter ausgestattet werden kann, und Ihnen eine kompakte und umfassende Lösung für Ihr Unternehmen bietet. Der legendäre Ruf der MSM-Reihe entwickelte sich im Laufe der Jahre durch MARK's kontinuierliche Investitionen in neue Technologien und Qualitätsverbesserungen. Hiermit treffen Sie heute eine sichere Wahl, die Sie nie bereuen werden.

Bringen Sie frischen Wind in Ihr Unternehmen und genießen Sie die Leistung, Einfachheit und Zuverlässigkeit, die nur MARK bieten kann.

### MSM Ausführungen

Die MSM-Modelle sind vollautomatische Druckluftzentralen für Verteilernetze in Gewerbe und Industrie. Versionen mit 8, 10 bzw. 13 bar stehen zur Auswahl.

- > MSM (Grundrahmenmodell)
- > MSM D (mit integriertem Kältetrockner)
- > MSM D-500 (inkl. Kältetrockner auf 500 Liter Kessel)



### Absolute Zuverlässigkeit

- > Ausgelegt für einen 100%igen Dauerbetrieb.
- > Das komplette Gerät ist für den Betrieb bei Umgebungstemperaturen von bis zu 46 °C geeignet.
- > Ein großzügig ausgelegtes Kühlluftsystem sorgt für niedrige Betriebstemperaturen und Langlebigkeit Ihres Kompressors.
- > Ölbehälter AD2000 geprüft

### Eine Gesamtlösung

- > Sparen Sie Platz und Geld mit auf Behälter montierten Kompaktanlagen, einschließlich Trockner und Filtern.
- > Die Komplettlösung spart nicht nur Installationskosten, sondern verringert auch das Risiko von Leckagen in Ihrer Werkstatt.



### Intelligente Überwachung, Kontrolle und Sicherheit

Der ES4000 Connect Controller bietet eine erweiterte Überwachung sowie einfache Konfiguration für die täglichen Aufgaben und die Steuerung der Betriebsvorgänge.

- > Icon-basiertes Display mit Druck- und Temperaturanzeigen
- > Betriebsstunden, Auslastung in Stunden
- > Wartungsmeldungen
- > Fehleralarme
- > Schnelle Druckeinstellung direkt an der Steuereinheit
- > Ferngesteuerter Start/Stop
- > Automatischer Neustart nach Stromausfall



### Hochwertige Luftqualität Klasse 1-4-2 nach ISO 8573-1

- > Die Versionen D-500, die auf einem Luftbehälter aufgebaut sind, können mit einem Luftaufbereitungspaket ausgestattet werden, das aus einem Kältetrockner, Vor- und Nachfiltern besteht.
- > Dieses Luftaufbereitungspaket garantiert trockene und sehr saubere Luft und genügt selbst den anspruchsvollsten Anwendungen.

Modelle	Effektive Liefermenge ISO 1217, Anhang C	Betriebsdruck	Elektromotor IP 55			Schalldruckpegel (4 m)	Luftabgang	Abmessungen				Bestellnummer	UVP in € exkl. MwSt.
			Nennleistung	Spannung/ Frequenz	Gew.			l	b	h			
	l/min	bar	kW	PS		V/Hz	dB(A)	Zoll	cm	cm	cm	kg	
<b>Grundrahmen:</b>													
MSM 16	2.310	10	15	20	400/50	67	1	118	84	122	313	12550	*9.725,00
MSM 18	2.700		18,5	25		69	1				328	12551	*10.265,00
MSM 22	3.216		22	30		70	1				344	12552	*10.880,00
MSM 30	3.906		30	40		71	1				444	12553	*11.620,00
<b>Ausführung „D“ mit integriertem Kältetrockner:</b>													
MSM 16 D	2.310	10	15	20	400/50	67	1	145	84	122	362	12554	*11.755,00
MSM 18 D	2.700		18,5	25		69	1				377	12555	*12.470,00
MSM 22 D	3.216		22	30		70	1				393	12556	*13.320,00
MSM 30 D	3.906		30	40		71	1				493	12557	*14.400,00
<b>Ausführung „D-500“ mit integriertem Kältetrockner auf 500 Liter Kessel, AD 2000 geprüft:</b>													
MSM 16 D-500	2.310	10	15	20	400/50	67	1	191	84	183	588	12558	*13.565,00
MSM 18 D-500	2.700		18,5	25		69	1				603	12559	*14.015,00
MSM 22 D-500	3.216		22	30		70	1				619	12560	*14.875,00
<b>Optional erhältlich:</b>													
Lebensmittelöl											12561	*352,00	
Filterpaket G+C (nur für Trockner- & Behälterversion)											12562	*461,00	

## MARK Schraubenkompressoren RMA IVR - Flexibel, effizient, intelligent

Druckluft treibt ihr Unternehmen an. Folglich ist die Wahl des richtigen Kompressors von entscheidender Bedeutung. Wenn Sie sich für unsere RMA IVR-Produktreihe an hocheffizienten und flexiblen, öleingespritzten Schraubenkompressoren entscheiden, werden Sie es nicht bereuen. Bringen Sie frische Luft in Ihr Unternehmen und genießen Sie die gute Performance und die hohe Effizienz, die sie mitbringen.

Der neue RMA IVR passt sich durch die automatische Anpassung der Motordrehzahl eng an den Druckluftbedarf an. In Kombination mit dem innovativen Design des direkt angetriebenen Getriebes ergibt sich durchschnittlich eine Energieeinsparung von 35 % und eine durchschnittliche Senkung der Lebenszykluskosten eines Kompressors um 25 %.



**Sehr großer Luft-Ölkühler und optimierter Luftstrom sorgen für eine effiziente Kühlung:**

Die Luft- und Ölfilter sowie der Ölbehälter sind leicht von der Hauptfrontplatte aus erreichbar und ermöglichen eine einfache und schnelle Wartung. Die Standard-Filtermatte verlängert zudem die Wartungsintervalle.

- > Sehr zuverlässige Getriebe für einen ruhigen und störungsfreien Betrieb (1:1 Direktantrieb)
- > Hochleistungs-Öl-/Luftkühler, perfekte Luftfiltration und Kühlung garantieren geringe Thermoschocks und eine längere Lebensdauer
- > Überlastschutz und vollautomatische Steuerung ES 4000 (optional mit Grafikdisplay)
- > Geringerer Energieverbrauch dank IVR-Technologie DANFOSS-Frequenzumrichter
- > Mit Hochfrequenzmotor: Hohe Effizienz über die gesamte Drehzahl
- > Enormer Regelbereich (bis zu 88 %)
- > Alle Wartungskomponenten befinden sich für perfekte Erreichbarkeit an der Vorderseite der Maschine
- > Ölstandsanzeige an der Frontseite
- > Sicherheit: Not-Aus, Schutzgitter, IP 54-Elektroschrank, interner und externer Schutz des Elektroventilators
- > **Alle IVR-Modelle serienmäßig in Druckbereichen von 5,5-13 bar!**
- > **Lieferbar in 5 verschiedenen Ausführungen!**



**Intelligente technische Vorteile:**

Die neue IVR-Version mit Direktantrieb bietet einen sehr niedrigen spezifischen Energiebedarf und einen der breitesten Regelbereiche ihrer Klasse.





- 1** Vorfiltermatte
- 2** Not-Aus
- 3** ES4000
- 4** Ölabscheider
- 5** Luftbehälter mit Gabelstapleröffnungen
- 6** Elektroschrank
- 7** DANFOSS Frequenzumrichter

- 8** Luftfilter
- 9** Verdichter
- 10** Hochfrequenzmotor
- 11** Lüftermotor
- 12** Direktantrieb
- 13** Vor- und Feinfilter
- 14** Trockner

**TIPP**

Alle Modelle dieser Seite in AT & DE förderfähig!



Modelle	Effektive Liefermenge <sup>1)</sup> ISO 1217, Anhang C Ed.4 2009 l/min	Betriebsdruck bar	Elektromotor		Schalldruckpegel (4 m) dB(A)	Luftabgang Zoll	Abmessungen				Bestellnummer	UVP in € exkl. MwSt.
			Nennleistung kW	PS			Spannung/Frequenz V/Hz	l	b	h		
<b>Grundrahmen:</b>												
RMA 7,5	270-1.220	5,5-13	7,5	10	400/50	3/4	100	66	105	250	12400	*9.025,00
RMA 11	270-1.820		11	15						264	12401	*9.580,00
RMA 15	270-2.220		15	20						283	12402	*10.290,00
<b>Ausführung inkl. 270 Liter Behälter:</b>												
RMA 7,5-270	270-1.220	5,5-13	7,5	10	400/50	3/4	154	66	155	310	12403	*10.205,00
RMA 11-270	270-1.820		11	15						324	12404	*10.750,00
RMA 15-270	270-2.220		15	20						343	12405	*11.490,00
<b>Ausführung inkl. 500 Liter Behälter, AD 2000 geprüft:</b>												
RMA 7,5-500	270-1.220	5,5-13	7,5	10	400/50	3/4	194	66	168	410	12410	*10.290,00
RMA 11-500	270-1.820		11	15						424	12411	*10.845,00
RMA 15-500	270-2.220		15	20						443	12412	*11.595,00
<b>Ausführung inkl. 270 Liter Behälter, Kältetrockner, Vor- und Feinfilter &amp; zentrale Kondensatabscheidung:</b>												
RMA 7,5-270 DF	270-1.220	5,5-13	7,5	10	400/50	3/4	154	66	155	345	12416	*11.620,00
RMA 11-270 DF	270-1.820		11	15						359	12417	*12.200,00
RMA 15-270 DF	270-2.220		15	20						378	12418	*12.970,00
<b>Ausführung inkl. 500 Liter Behälter, AD 2000 geprüft, Kältetrockner, Vor- und Feinfilter &amp; zentrale Kondensatabscheidung:</b>												
RMA 7,5-500 DF	270-1.220	5,5-13	7,5	10	400/50	3/4	194	66	168	445	12419	*11.725,00
RMA 11-500 DF	270-1.820		11	15						474	12420	*12.285,00
RMA 15-500 DF	270-2.220		15	20						493	12421	*13.070,00
<b>MK5-Grafikdisplay (optional erhältlich, für alle Modelle)</b>											12425	*294,00
<b>Lebensmittelöl zu Serie RMA</b>											12427	*169,00

<sup>1)</sup> = Angabe bei 7 bar Druck! Leistungen bei anderen Druckbereichen siehe Spezialprospekt! Optionen auf Anfrage!

\* = ELMAG-Spezialprogramm

## RMB/RMB IVR - Der neue Standard in Effizienz und Qualität

Druckluft treibt ihr Unternehmen an. Folglich ist die Wahl des richtigen Kompressors von entscheidender Bedeutung. Wenn Sie sich für unsere RMB und RMB IVR-Produktreihen an hocheffizienten und flexiblen, öleingespritzten Schraubenkompressoren entscheiden, werden Sie es nicht bereuen. Bringen Sie frische Luft in Ihr Unternehmen und genießen Sie die gute Performance und die hohe Effizienz, die sie mitbringen.

Der neue RMB IVR passt sich durch die automatische Anpassung der Motordrehzahl eng an den Druckluftbedarf an. In Kombination mit dem innovativen Design des direkt angetriebenen Getriebes ergibt sich durchschnittlich eine Energieeinsparung von 35 % und eine durchschnittliche Senkung der Lebenszykluskosten eines Kompressors um 25 %.

Ein Frequenz-gesteuerter Kompressor bietet potenziell eine sehr energiesparende Druckluftanlage, die sich in der Regel in 1-2 Jahre amortisiert.



Schalldämmhauben-Heizung:  
Für Anlagen bei niedriger  
Umgebungstemperatur



Grafiksteuerung MK 5



Wärmerückgewinnung zur  
Warmwasseraufbereitung

### Optional erhältlich:

- > Schalldämmhauben-Heizung
- > Grafiksteuerung MK 5
- > Wärmerückgewinnung
- > Integrierter Zyklonabscheider
- > Lufteinlassfilterpaneele
- > Synthetiköl 8.000 h
- > Lebensmittelöl

- > Sehr zuverlässige Getriebe für einen ruhigen und störungsfreien Betrieb
  - > Hochleistungs-Öl-/Luftkühler, perfekte Luftfilterung und Kühlung garantieren geringe Thermoschocks und eine längere Lebensdauer
  - > Überlastschutz und vollautomatische Steuerung ES 4000 (optional mit Grafikdisplay)
  - > Geringerer Energieverbrauch dank SIEMENS IE3-Motoren bzw. IVR-Technologie DANFOSS-Frequenzumrichter
  - > IVR-Modelle mit enormen Regelbereichen (bis zu 83 %)
  - > Alle Wartungskomponenten befinden sich für perfekt Erreichbarkeit an der Vorderseite der Maschine
  - > Ölstandsanzeige an der Frontseite
  - > Einfache und schnelle Kontrolle durch Wartungstür und Steuerung
  - > Wartung und Reinigung ist ein Job für eine Person
  - > Sicherheit: Not-Aus, Schutzgitter, IP 54-Elektroschrank, interner und externer Schutz des Elektroventilators
- > **Modelle mit fester Drehzahl in 4 Druckbereichen lieferbar: 7,5 / 8,5 / 10 / 13 bar!**
- > **Alle IVR-Modelle serienmäßig in Druckbereichen von 5-13 bar!**



### Der „ENERGY-CUTTER“:

Die neue direkt angetriebene IVR-Version bietet einen sehr niedrigen spezifischen Energiebedarf und einen der breitesten, optimalen Teillastbereiche seiner Klasse.



1. Kühlluftfilter
2. Not-Aus
3. Steuerung ES4000
4. Ölabscheider (30 & 37 kW)
5. Ölabscheider extern (22 & 26 kW)
6. Elektroschrank
7. Frequenzumrichter DANFOSS
8. Luftfilter
9. Verdichter
10. Motor
11. Lüftermotor
12. Direktantrieb
13. Zyklonabscheider (optional)



**TIPP**

Alle Modelle dieser Seite in AT & DE förderfähig!

Modelle	Effektive Liefermenge <sup>1)</sup> ISO 1217, Anhang C Ed.4 2009	Betriebsdruck <sup>1)</sup> bar	Elektromotor			Schalldruckpegel (4 m) dB(A)	Luftabgang Zoll	Abmessungen				Bestellnummer	UVP in € exkl. MwSt.
			Nennleistung kW	PS	Spannung/Frequenz V/Hz			l	b	h	Gew. kg		
<b>Feste Drehzahl:</b>													
RMB 15	2.266	10	15	20	400/50	67	1	120	84	122	330	12570	*10.830,00
RMB 18	2.922		18,5	25		68	1				355	12571	*11.480,00
RMB 21	3.294		22	30		69	1				370	12572	*12.015,00
RMB 25	3.728		26	35		71	1				385	12573	*12.730,00
RMB 22	3.300		22	30		68	1	132	83	156	445	12440	*12.705,00
RMB 26	3.960		26	35		69	1				460	12441	*13.155,00
RMB 30	4.560		30	41		70	11/4				560	12442	*16.120,00
RMB 37	5.040		37	50		71	11/4				623	12443	*18.735,00
<b>Variable Drehzahl 5-13 bar:</b>													
RMB 15 IVR	780-2.489	9,5	15	20	400/50	68	1	120	84	122	310	12580	*15.860,00
RMB 18 IVR	780-3.029		18,5	25		70	1				325	12581	*16.920,00
RMB 21 IVR	780-3.386		22	30		71	1				330	12582	*17.925,00
RMB 25 IVR	780-3.742		26	35		72	1				350	12583	*18.495,00
RMB 22 IVR	780-3.540		22	30		68	1	132	83	156	434	12450	*19.170,00
RMB 26 IVR	780-4.140		26	35		69	1				444	12451	*20.230,00
RMB 30 IVR	1.020-4.800		30	41		70	11/4				492	12452	*23.745,00
RMB 37 IVR	1.080-5.400		37	50		71	11/4				514	12453	*26.955,00

<sup>1)</sup> = Angabe bei o.a. Druck! Leistungen bei anderen Druckbereichen siehe Spezialprospekt!



## RMB/RMB IVR - Mit integriertem Trockner

Druckluft treibt ihr Unternehmen an. Folglich ist die Wahl des richtigen Kompressors von entscheidender Bedeutung. Wenn Sie sich für unsere RMB und RMB IVR-Produktreihen an hocheffizienten und flexiblen, öleingespritzten Schraubenkompressoren entscheiden, werden Sie es nicht bereuen. Bringen Sie frische Luft in Ihr Unternehmen und genießen Sie die gute Performance und die hohe Effizienz, die sie mitbringen.

Der neue RMB IVR passt sich durch die automatische Anpassung der Motordrehzahl eng an den Druckluftbedarf an. In Kombination mit dem innovativen Design des direkt angetriebenen Getriebes ergibt sich durchschnittlich eine Energieeinsparung von 35 % und eine durchschnittliche Senkung der Lebenszykluskosten eines Kompressors um 25 %.

Ein Frequenz-gesteuerter Kompressor bietet potenziell eine sehr energiesparende Druckluftanlage, die sich in der Regel in 1-2 Jahre amortisiert.



1. Kühlluftfilter
2. Not-Aus
3. Steuerung ES4000
4. Ölabscheider (30 & 37 kW)
5. Frequenzumrichter DANFOSS
6. Luftfilter
7. Verdichter
8. Motor
9. Lüftermotor
10. Direktantrieb
11. Zyklonabscheider (optional)
12. Druckluft-Nachfilter Typ G
13. Integrierter Kältetrockner

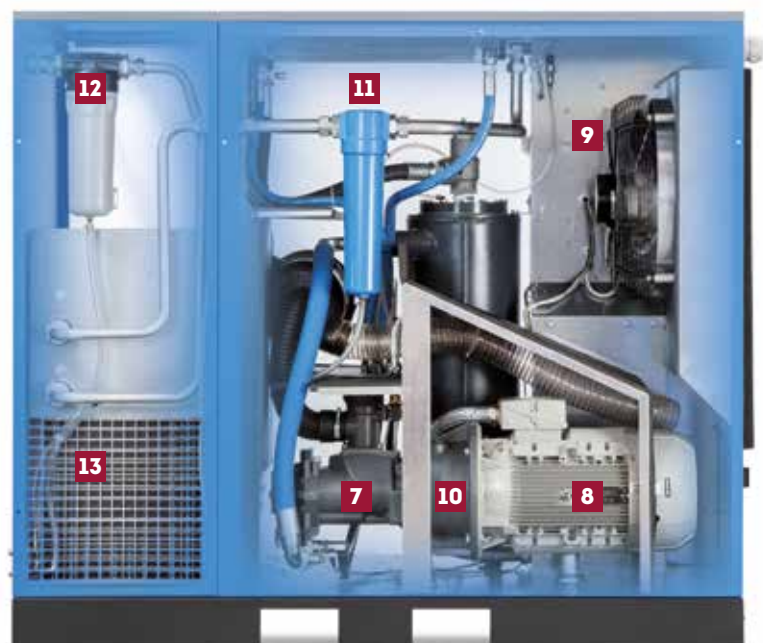

### TIPP

Alle Modelle dieser Seite  
in AT & DE förderfähig!

Modelle mit integriertem Trockner	Effektive Liefermenge <sup>1)</sup> ISO 1217, Anhang C Ed.4 2009	Betriebsdruck <sup>1)</sup>	Elektromotor			Schalldruckpegel (4 m)	Luftabgang	Abmessungen				Bestellnummer	UVP in € exkl. MwSt.
			Nennleistung	Spannung/Frequenz	l			b	h	Gew.			
	l/min	bar	kW	PS	V/Hz	dB(A)	Zoll	cm	cm	cm	kg		
<b>Feste Drehzahl:</b>													
<b>RMB 15 D</b>	2.266	10	15	20	400/50	67	1	145	84	122	375	<b>12574</b>	<b>*12.760,00</b>
<b>RMB 18 D</b>	2.922		18,5	25		68	1				405	<b>12575</b>	<b>*13.560,00</b>
<b>RMB 21 D</b>	3.294		22	30		69	1				420	<b>12576</b>	<b>*14.240,00</b>
<b>RMB 25 D</b>	3.728		26	35		71	1				435	<b>12577</b>	<b>*15.270,00</b>
<b>Variable Drehzahl 5-13 bar:</b>													
<b>RMB 15 IVR D</b>	780-2.489	9,5	15	20	400/50	68	1	145	84	122	355	<b>12584</b>	<b>*18.125,00</b>
<b>RMB 18 IVR D</b>	780-3.029		18,5	25		70	1				375	<b>12585</b>	<b>*19.200,00</b>
<b>RMB 21 IVR D</b>	780-3.386		22	30		71	1				385	<b>12586</b>	<b>*20.450,00</b>
<b>RMB 25 IVR D</b>	780-3.742		26	35		72	1				400	<b>12587</b>	<b>*21.250,00</b>
<b>Optional erhältlich (für RMB-Modelle 15, 18, 21, 25):</b>													
<b>MK5 Grafikdisplay</b>												<b>12591</b>	<b>*279,00</b>
<b>Wärmerückgewinnung</b>												<b>12590</b>	<b>*1.660,00</b>
<b>Zyklonabscheider mit elektrischem Ableiter</b>												<b>12592</b>	<b>*540,00</b>
<b>Filterpaket G+C (nur für Trocknerversion)</b>												<b>12598</b>	<b>*461,00</b>
<b>Hocheffizienter Lufteinlassfilter</b>												<b>12594</b>	<b>*305,00</b>
<b>Lufteinlassfilterpaneele (erhöhter Schutz bei staubiger Umgebung)</b>												<b>12593</b>	<b>*528,00</b>
<b>Gehäuseheizung</b>												<b>12595</b>	<b>*1.075,00</b>
<b>Lebensmittelöl</b>												<b>12597</b>	<b>*346,00</b>

Modelle mit integriertem Trockner	Effektive Liefermenge <sup>1)</sup> ISO 1217, Anhang C Ed.4 2009	Betriebsdruck <sup>1)</sup>	Elektromotor			Schalldruckpegel (4 m)	Luftabgang	Abmessungen				Bestellnummer	UVP in € exkl. MwSt.
			Nennleistung	Spannung/Frequenz	l			b	h	Gew.			
	l/min	bar	kW	PS	V/Hz	dB(A)	Zoll	cm	cm	cm	kg		
<b>Feste Drehzahl:</b>													
<b>RMB 22</b>	3.300	10	22	30	400/50	68	1	132	83	156	520	<b>12454</b>	<b>*15.035,00</b>
<b>RMB 26</b>	3.960		26	35		69	1				535	<b>12455</b>	<b>*15.250,00</b>
<b>RMB 30</b>	4.560		30	41		70	11/4				681	<b>12456</b>	<b>*19.315,00</b>
<b>RMB 37</b>	5.040		37	50		71	11/4				744	<b>12457</b>	<b>*21.545,00</b>
<b>Variable Drehzahl 5-13 bar:</b>													
<b>RMB 22 IVR</b>	780-3.540	9,5	22	30	400/50	68	1	132	83	156	503	<b>12458</b>	<b>*21.475,00</b>
<b>RMB 26 IVR</b>	780-4.140		26	35		69	1				513	<b>12459</b>	<b>*22.545,00</b>
<b>RMB 30 IVR</b>	1.020-4.800		30	41		70	11/4				607	<b>12460</b>	<b>*26.670,00</b>
<b>RMB 37 IVR</b>	1.080-5.400		37	50		71	11/4				629	<b>12461</b>	<b>*31.035,00</b>
<b>Optional erhältlich (für RMB-Modelle 22, 26, 30, 37):</b>													
<b>MK5 Grafikdisplay</b>												<b>12487</b>	<b>*246,00</b>
<b>Wärmerückgewinnung</b>												<b>12480</b>	<b>*2.425,00</b>
<b>Zyklonabscheider mit elektrischem Ableiter</b>												<b>12481</b>	<b>*647,00</b>
<b>Druckluft-Nachfilter Typ G (nur für Trocknerversion)</b>												<b>12491</b>	<b>*494,00</b>
<b>Hauptschalter</b>												<b>12483</b>	<b>*557,00</b>
<b>Lufteinlassfilterpaneele (erhöhter Schutz bei staubiger Umgebung)</b>												<b>12484</b>	<b>*674,00</b>
<b>Gehäuseheizung</b>												<b>12485</b>	<b>*350,00</b>
<b>Lebensmittelöl</b>												<b>12490</b>	<b>*434,00</b>

<sup>1)</sup> = Angabe bei o.a. Druck! Leistungen bei anderen Druckbereichen siehe Spezialprospekt!

## Elektronisch zeitgesteuerter Kondensatableiter ZKA 1/2"

Die Erzeugung und Aufbereitung von Druckluft ist immer mit der Entstehung von Kondensat verbunden. Dieses ist meist ölhaltig, häufig mit Schmutzpartikeln belastet und breitet sich im gesamten Druckluftnetz aus. Ein Systemproblem, das Kosten und Schäden verursachen kann. Darüber hinaus fällt Kondensat nicht regelmäßig, sondern je nach Klima, Temperatur, Jahres- und Tageszeit bzw. Auslastung des Kompressors an.

### Elektronisch zeitgesteuerter Kondensatableiter ZKA 1/2":

- > Zeitgesteuertes Öffnen um Kondensat aus Kompressoren, Trockner, Filter und Druckbehälter abzuleiten
- > Zuverlässiger Kondensatableiter durch einfache Bauweise und Funktion
- > Einfache Einstellung der Zeitzyklen durch Drehknöpfe
- > Integrierter Schmutzfänger und Absperrkugelhahn



Best. Nr. 11260



Das integrierte Schmutzsieb bietet Schutz für das Ventil gegen große Schmutzpartikel im Kondensat.



Dual-Anschlussgewinde von AG 1/2" & IG 1/4" bieten Ihnen große Installationsflexibilität.

## Elektronisch niveaugesteuerter Kondensatableiter AKA 1/2"

- > Niveaugeregelter Kondensatableiter ohne Druckverluste
- > Robustes korrosionsbeständiges Aluminiumgehäuse mit integrierten Edelstahlsieb
- > Kompakte Bauhöhe von NUR 74 mm (ohne Messingadapter) - sorgt für hohe Installationsflexibilität
- > Durch hohe Kompressorleistung bis 10 m<sup>3</sup>/min und Druckbereich von 0-16 bar werden viele DL-Anwendungen abgedeckt



Best. Nr. 11261



Integriertes Edelstahlsieb

Funktionsweise:



Modelle	Kompressor Liefermenge		Betriebsdruck		Betriebs-temperatur		Elektro-anschluss	Kondensat-anschluss	Schutz-klasse	Abmessungen				Bestell-nummer	UVP in € exkl. MwSt.
	max.	min.	max.	min.	max.	Sp./Fr.				l	b	h	Gew.		
	m <sup>3</sup> /min	bar	bar	°C	°C	V/Hz	Zoll	mm	mm	mm	kg				
ZKA 1/2"	-	0	16	+1	+50	230/50	AG 1/2 + IG 1/4	IP65	50	86	113	0,6	11260	*120,00	
AKA 1/2"	10	0	16	+1	+50	230/50	IG 1/2	IP65	123	93	100	0,5	11261	*217,00	
Montagevorbereitung zu Kompressoren mit 100-500 lt. Kessel (zur Selbstmontage)												11279	*30,50		



## AIR SAVER & SEPREMIUM

### Druckluft - DER Energiefresser schlechthin:

Typische Druckluftsysteme haben Luftverluste durch Rohr- und Schlauchverbindungen, defekte Schwimmerableiter uvm. Der AIR SAVER wird nach dem Druckluftbehälter installiert und öffnet bzw. schließt die Luftzufuhr zu kundenspezifischen Arbeitszeiten. Im geschlossenen Zustand wird die Druckluft im Behälter gespeichert. Dadurch werden unnötige Luftverluste durch Luftleckagen vermieden.

### Ressourcen sparen, Effizienz steigern:

- > Übersichtliches LCD-Display (mehrsprachig einstellbar): Zeigt Datum, Uhrzeit, Ventilstatus und Batterielaufzeit an
- > 7-Tage-Programmeinstellung mit mehreren Zyklen täglich möglich
- > Bei einem Stromausfall lässt sich das Ventil manuell öffnen und schließen
- > Vollautomatische Steuerung - keine Wartung nötig!
- > Langsame Drehung des Kugelhahns um 90° in 30 Sekunden



Best. Nr. 11263



### Funktionsweise:



Die Fernbedienung bietet Ihnen die Möglichkeit den AIR-SAVER in beliebiger Entfernung zu steuern (optional).

Im Falle eines Stromausfalles ist es möglich den AIR SAVER manuell zu öffnen und zu schließen.

### Was übrig bleibt, zählt: SEPREMIUM sorgt für ölfreies Wasser

Der SEPREMIUM Öl-Wasser-Trennern erzielt eine starke Trennleistung von Öl aus Kondensat durch verschiedene Trennstufen. Wenn das Kondensat durch den SEPREMIUM fließt wird das Öl durch die verschiedenen Filterelemente filtriert. Die Öl-adsorbierenden Elemente kombinieren verschiedene Arten von Adsorptionstechnologien um einen Restölgehaltwert von weniger als 10 ppm zu erzielen.

Der SEPREMIUM 2 wird auf gleichem Wege wie sonstige Öl-Wasser-Trennern-Elemente entsorgt. DER UMWELT ZUR LIEBE!

Es gibt keine separaten Ersatzelemente womit die Wartung eine schnelle und vor allem ein saubere Sache ist.



Best. Nr. 11268

Modelle	Öffnungs- & Schließzeit	Betriebsdruck		Betriebs-temperatur		Elektro-anschluss	Luftan-schluss	Schutz-klasse	Abmessungen				Bestell-nummer	UVP in € exkl. MwSt.
		min.	max.	min.	max.				Sp./Fr.	Gew.	l	b		
		bar	bar	°C	°C	V/Hz	Zoll	mm					mm	mm
AIR SAVER 1"	30 s / 90°	0	16	0	+ 50	230/50	1	IP54	75	134	190	1,7	11263	*380,00
AIR SAVER 2"	105 s / 90°	0	16	0	+ 50	230/50	2	IP54	155	155	243	4,9	11264	*764,00
Fernbedienung zu AIR SAVER												11265	*258,00	
SEPREMIUM 2 für maximale Kompressorleistung 2 m³/min												11268	*145,00	

## Kältetrockner Serie MDX

Ein Kompressor nimmt bestimmte Feuchtigkeit und Verunreinigungen aus der Ansaugluft auf. Während des Verdichtungsprozesses verbinden sich diese Partikel mit dem Öl im Kompressor. All diese Verunreinigungen können Verschleiß und Korrosion in den nachfolgenden Geräten verursachen, zu teuren Produktionsunterbrechungen führen und kann dadurch die Effizienz und Lebensdauer der Geräte verringern.

Zur Vermeidung dieser negativen Einflüsse wurden Trockner entwickelt, die Luftqualität gewährleisten, Effizienz und Produktivität steigern und die Lebensdauer Ihrer Geräte und Werkzeuge verlängern.

### Saubere und trockene Luft:

- > Druckluft wird durch ein Kältemittelgas gekühlt, wobei das Wasser in der Luft kondensiert, sodass es entfernt werden kann.
- > Schutz des Druckluftsystems vor Korrosion, Rost und Leckagen.
- > Höhere Qualität des Endprodukts.
- > Steigerung der gesamten Produktivität.
- > Schutz für die nachgeschalteten Anlagen.



### Trocknungsprinzip:

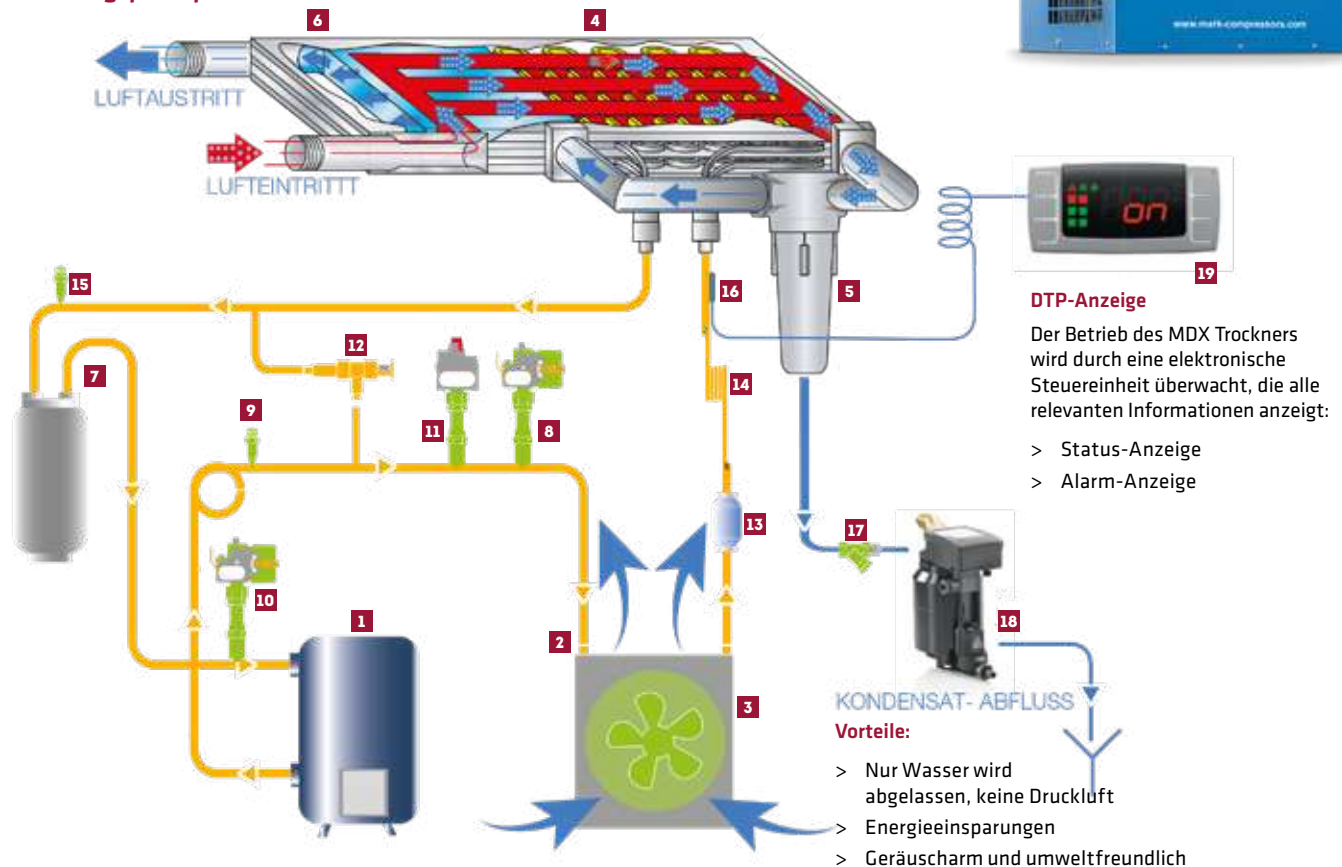

- |  |                           |  |
|--|---------------------------|--|
| 1. Kältemittelkompressor                     | 7. Kältemittel-Abscheider | 14. Kapillarröhrchen                     |
| 2. Kondensator                               | 8. Maximum-Druckwächter   | 15. Betriebsventil                       |
| 3. Motorbetriebener Lüfter                   | 9. Betriebsventil         | 16. Taupunkt-Thermometer                 |
| 4. Luft/Kältemittel-Verdampfer               | 10. Minimum-Druckwächter  | 17. Sammler für Verunreinigungen         |
| 5. Kondensatabscheider mit Entfeuchterfilter | 11. Lüfter-Druckwächter   | 18. Automatische Ableitung von Kondensat |
| 6. Luft/Luft-Wärmetauscher                   | 12. Heißgas-Bypass-Ventil | 19. DTP-Anzeige                          |
|  | 13. Kältemittelfilter     |  |

**Typische Anwendungen:**

- 1 Kompressor mit Nachkühler
- 2 Vorfilter „G“ oder Zyklonabscheider „WS“
- 3 Feinfilter „C“
- 4 Aktivkohlefilter „V“
- 5 Kältetrockner MDX

**Umweltfreundliche Kältemittelgase**

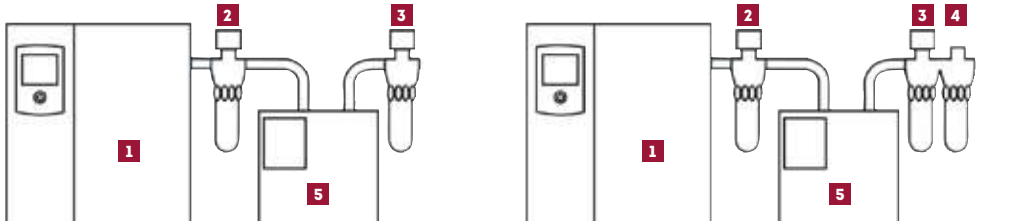

Qualitätsdruckluft mit niedrigerem Taupunkt (Luftreinheit nach ISO 8573-1: Klasse 1:4:2)

Qualitätsdruckluft mit niedrigerem Taupunkt und geringerer Ölkonzentration (Luftreinheit nach ISO 8573-1: Klasse 1:4:1)

**Verfügbare Optionen (für MDX 400-1800, Filter sind nicht enthalten):**

**Bypass-Ventil und Filterhalterung 1/2“** (Best. Nr. 11534, UVP exkl. MwSt. € \*352,00):  
Die optionale Bypass-Funktion ermöglicht es dem System die Filter nur während der Wartung oder bei Fehlfunktion des Trockners einzusetzen, damit Ausfallzeiten vermieden werden.

**Filterhalterung 1/2“** (Best. Nr. 12290, UVP exkl. MwSt. € \*118,00):  
Mit dieser Option lassen sich zwei Filter an der Rückseite des Trockners installieren, wodurch die Gesamtabmessungen und Installationskosten reduziert werden.

**Wandkonsole mit Wanne für MDX 400-1800** (Best. Nr. 11532, UVP exkl. MwSt. € \*184,00)



Modelle	Effektive Liefermenge	Betriebsdruck max.	Elektromotor		Luft-Ein-/Ausgang	Abmessungen				Automatischer Kondensatableiter	Bestellnummer	UVP in € exkl. MwSt.
			Nennleistung	Spannung/Frequenz		l	b	h	Gew.			
	l/min	bar	Watt	V/Hz	Zoll	cm	cm	cm	kg			
Kältetrockner MDX 400	350	16	130	230/50	1/2 AG	35	50	45	19	●	11518	*863,00
Kältetrockner MDX 600	600		164		1/2 AG	35	50	45	19	●	11519	*1.100,00
Kältetrockner MDX 900	850		190		1/2 AG	35	50	45	20	●	11520	*1.240,00
Kältetrockner MDX 1200	1.200		266		1/2 AG	35	50	45	25	●	11521	*1.330,00
Kältetrockner MDX 1800	1.825		284		1/2 AG	35	50	45	27	●	11522	*1.470,00
Kältetrockner MDX 2400	2.350	13	609		1 IG	37	50	76	44	●	11523	*1.680,00
Kältetrockner MDX 3000	3.000		673		1 IG	37	50	76	44	●	11524	*2.120,00
Kältetrockner MDX 3600	3.600		793		1 1/2 IG	46	56	79	53	●	11525	*2.195,00
Kältetrockner MDX 4100	4.100		870		1 1/2 IG	46	56	79	60	●	11517	*2.530,00
Kältetrockner MDX 5200	5.200		1.072		1 1/2 IG	46	56	79	65	●	11526	*2.850,00
Kältetrockner MDX 6500	6.500		1.190	1 1/2 IG	58	59	90	80	●	11527	*3.260,00	
Kältetrockner MDX 7700	7.700		1.446	1 1/2 IG	58	59	90	80	●	11528	*3.650,00	
Kältetrockner MDX 10000	10.000		1.319	400/50	2 IG	74	90	97	128	●	11529	*4.935,00
Kältetrockner MDX 12000	12.000	1.631	2 IG		74	90	97	146	●	11530	*5.930,00	

**ANMERKUNGEN:**

- Referenzbedingungen:  
 - Betriebsdruck: 7 bar  
 - Betriebstemperatur: 35 °C  
 - Raumtemperatur: 25 °C  
 - Drucktaupunkt: +3 °C +/- 1

**GRENZBEDINGUNGEN:**

- Betriebsdruck:  
 16 bar - MDX 400-1800  
 13 bar - MDX 2400-12000  
 - Betriebstemperatur: 55 °C  
 - Min./max. Raumtemperatur: +5 °C; 45 °C

**Korrekturfaktor:**

Raumtemperatur	°C	25	30	35	40	45	MDX 400-7700							
		A	1,00	0,92	0,84	0,80		0,74	ab MDX 10000					
Betriebs-temperatur	°C	30	35	40	45	50	55	MDX 400-12000						
		B	1,24	1,00	0,82	0,69	0,58		0,45					
Betriebsdruck	bar	5	6	7	8	9	10	11	12	13	14	15	16	MDX 400-12000
		C	0,90	0,96	1,00	1,03	1,06	1,08	1,10	1,12	1,13	1,15	1,16	

**Ermittlung der Liefermenge bei unterschiedlichen Betriebsbedingungen**

Die effektive Liefermenge gilt nur für die in den Tabellen rot hinterlegten Betriebsbedingungen. Bei abweichenden Bedingungen ist die Liefermenge wie folgt zu ermitteln:

- Korrekturwerte für Umgebungstemperatur A, Luft-Eintrittstemperatur B und Betriebsdruck (C) auswählen
- Summe bilden, also A x B x C = Korrekturkoeffizient
- Effektive Liefermenge durch den Korrekturkoeffizient multiplizieren. Das Ergebnis entspricht der effektiven Liefermenge unter geänderten Betriebsbedingungen.



## Effektive Druckluftfilterung & -entölung

### Wie sauber ist Ihre Druckluft?

Atmosphärische Luft enthält Verunreinigungen wie Staub, verschiedene Formen von Kohlenwasserstoffen und Wasser in Form von Feuchtigkeit. Sobald die Luft verdichtet ist, erhöht sich ihre Konzentration. Dadurch gelangen diese Verunreinigungen in den Druckluftkreislauf und verursachen Verschleiß und Korrosion an den nachgeschalteten Geräten. Luftleitungsfilter von MARK entfernen diese Verunreinigungen aus der Druckluft.

### Filter von MARK halten Ihr Druckluftnetz optimal in Form!

In jedem Druckluftnetz muss mindestens ein Filter installiert sein. Dadurch wird die Luftqualität verbessert, was sich vorteilhaft auf Ihr gesamtes Druckluftnetz, einschließlich nachgeschalteter Trockner, Luftleitungsrohre und Druckluftwerkzeuge, auswirkt. Je nach Anwendungen müssen Sie die Luft eventuell in mehreren Stufen filtern, um eine Sättigung der Elemente zu verhindern, die Luftqualität zu erhalten und Druckabfälle zu vermeiden.



### Vorfilter - Filtersortiment G

Koaleszierende Filter für allgemeinen Schutz. Entfernen Feststoffpartikel, flüssiges Wasser und Öl-Aerosol.

Abscheidegrad: 99 %

Zur Erzielung einer optimalen Filterwirkung sollte einem Filter des Typs G ein Wasserabscheider vorgeschaltet sein.



### Feinfilter - Filtersortiment C

Hochleistungsfähige koaleszierende Filter. Entfernen Feststoffpartikel, flüssiges Wasser und Öl-Aerosol.

Abscheidegrad: 99,9 %

Zur Erzielung einer optimalen Filterwirkung sollte einem Filter des Typs C immer ein Filter des Typs G vorgeschaltet sein. Abbildung mit Option Differenzdruckmanometer



### Aktivkohlefilter - Filtersortiment V

Aktivkohlefilter zum Entfernen von Öldampf und Kohlenwasserstoffgerüchen mit einem max. Restölgehalt von 0,003 mg/m<sup>3</sup> (0,003 ppm).



### Schützen Sie Ihre Druckluftinstallation gegen:



### Typische Installationen

- A.** Allgemeiner Schutz  
(Luftreinheit entspricht ISO 8573-1: G-Filterklasse 3:-:3)
- B.** Allgemeiner Schutz und verringerte Ölkonzentration  
(Luftreinheit entspricht ISO 8573-1: Klasse 1:-:2)
- C.** Hochwertige Druckluft mit herabgesetztem Taupunkt  
(Luftreinheit entspricht ISO 8573-1: Klasse 1:4:2)
- D.** Hochwertige Druckluft mit herabgesetztem Taupunkt und verringerter Ölkonzentration  
(Luftreinheit entspricht ISO 8573-1: Klasse 1:4:1)

- 1** Kompressor mit Nachkühler und/oder Zyklonabscheider „WS“
- 2** Vorfilter „G“
- 3** Feinfilter „C“
- 4** Aktivkohlefilter „V“
- 5** Kältetrockner MDX

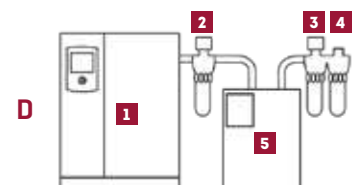
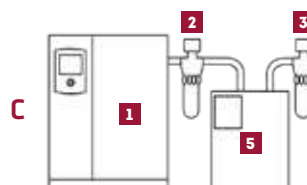
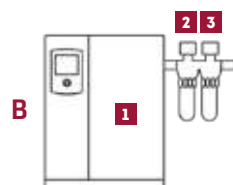
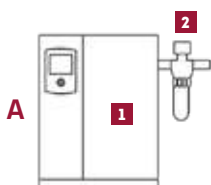

**Druckluft gemäß ISO 8573-1:2010**

Abhängig von der Anwendung des Kunden ist eine bestimmte Luftreinheit erforderlich. Diese Reinheitsanforderungen wurden in Luftreinheitsklassen eingeordnet. Die Reinheitsklassen sind in der Norm ISO 8573-1, Ausgabe 2010, definiert. Diese Tabelle definiert sieben Luftreinheitsklassen von 0 bis 6 gemäß folgender Regel: je niedriger die Klasse, desto höher die Luftqualität. Die Gehäuse und Elemente werden mit hochwertigen Komponenten hergestellt gemäß ISO 12500-1.

REINHEITSKLASSE	Feststoffpartikel			Wasser		Gesamtölgehalt*
	Anzahl der Partikel pro m <sup>3</sup>			Drucktaupunkt		Konzentration
	0,1-0,5 µm	0,5-1,0 µm	1,0-5,0 µm	°C	°F	mg/m <sup>3</sup>
0	Angaben nach Anlagenbenutzer oder -lieferant der Geräte und strenger Klasse 1.					
1	≤ 20.000	≤ 400	≤ 10	≤ -70	≤ -94	≤ 0,01
2	≤ 40.000	≤ 6.000	≤ 100	≤ -40	≤ -40	≤ 0,1
3	-	≤ 90.000	≤ 1.000	≤ -20	≤ -4	≤ 1
4	-	-	≤ 10.000	≤ 3	≤ 37,4	≤ 5
5	-	-	≤ 100.000	≤ 7	≤ 44,6	-
6	< 5 mg/m <sup>3</sup>			≤ 10	≤ 50	-

\* Flüssigkeit, Aerosol und Dampf

**Optional erhältlich:**

- > Differenzdruckmanometer
- > Differenzdruckindikator
- > Wandmontagesatz für vereinfachten Einbau

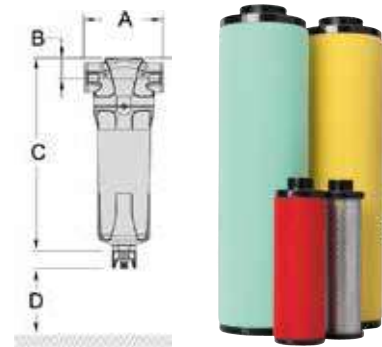

Modelle	Typ	Filtergröße	Nennkapazität <sup>1)</sup> l/min	Maximaldruck bar	Anschlussgewinde Zoll	Abmessungen			Freiraum für Filterpatronenwechsel D	Gewicht kg	Bestellnummer	UVP in € exkl. MwSt.	Ersatzfilter	UVP in € exkl. MwSt.
						A	B	C						
						mm	mm	mm						
Vorfilter inkl. autom. Ableiter	G9	4	900	16	3/8	70	24	231	70	0,6	12600	*209,00	12610	*73,00
	G14	5	1.416		1/2	70	24	231	70	0,6	12601	*220,00	12611	*82,50
	G20	6	1.986		1/2	127	32	285	80	1,7	12602	*268,00	12612	*92,50
	G24	7	2.400		3/4	127	32	285	80	1,7	12603	*337,00	12613	*115,00
	G50	10	4.950		1	127	32	371	80	2	12604	*461,00	12614	*141,00
	G79	11	7.932		1 1/4	140	40	475	80	3	12605	*529,00	12615	*202,00
	G91	12	9.084		1 1/2	140	40	475	80	3	12606	*596,00	12616	*254,00
Feinfilter inkl. autom. Ableiter	C9	4	900		3/8	70	24	231	70	0,6	12620	*209,00	12630	*73,00
	C14	5	1.416		1/2	70	24	231	70	0,6	12621	*220,00	12631	*82,50
	C20	6	1.986		1/2	127	32	285	80	1,7	12622	*268,00	12632	*92,50
	C24	7	2.400		3/4	127	32	285	80	1,7	12623	*337,00	12633	*115,00
	C50	10	4.950		1	127	32	371	80	2	12624	*461,00	12634	*141,00
	C79	11	7.932		1 1/4	140	40	475	80	3	12625	*529,00	12635	*202,00
	C91	12	9.084		1 1/2	140	40	475	80	3	12626	*596,00	12636	*254,00
Aktivkohlefilter inkl. manuellem Ableiter	V9	4	900	3/8	70	24	231	70	0,6	12640	*209,00	12650	*73,00	
	V14	5	1.416	1/2	70	24	231	70	0,6	12641	*220,00	12651	*82,50	
	V20	6	1.986	1/2	127	32	285	80	1,7	12642	*268,00	12652	*92,50	
	V24	7	2.400	3/4	127	32	285	80	1,7	12643	*337,00	12653	*115,00	
	V50	10	4.950	1	127	32	371	80	2	12644	*461,00	12654	*141,00	
	V79	11	7.932	1 1/4	140	40	475	80	3	12645	*529,00	12655	*202,00	
	V91	12	9.084	1 1/2	140	40	475	80	3	12646	*596,00	12656	*254,00	

<sup>1)</sup> Referenzbedingungen: Druck 7 bar (102 psi), Temperatur 20 °C. Maximale Betriebstemperatur 66 °C, bei Baureihe V: 35 °C. Minimale Betriebstemperatur 1 °C.

## Zyklonabscheider / Wasserabscheider

Die Druckluft enthält nach dem Austritt aus dem Kompressor neben Wasser in Form von Wasserdampf auch Wasserkondensattröpfchen. Diese Wassertröpfchen entstehen während des Verdichtungsprozesses durch das Absinken der Speicherkapazität der Luft bei Volumenverkleinerung. Dieses Wasser setzt sich normalerweise im Speicherbehälter ab, da sich die Druckluft beruhigt. Von dort wird das Kondensat abgeleitet. Ist kein Speicherbehälter vorhanden, ist ein Zyklonabscheider vor Kältetrockner und Filtern zwingend erforderlich.

### Das Funktionsprinzip

Integriert in unser Angebot an Luftfiltern kombinieren die neuen Wasserabscheider die bewährte Zentrifugaltechnologie mit einem neuen innovativen Gehäusedesign. So werden 99% des freien Wassers in der Druckluft entfernt während gleichzeitig ein kontinuierlich niedriger Differenzdruck herrscht. Das maßgeschneiderte Zentrifugalmodul verfügt über einzigartige Vans, die geringe Wirkungsgrade beseitigen, sowie einen Wirbelableiter, der ein Mitreißen verhindert. Dies gewährleistet einen minimalen Betriebsdruckabfall und sorgt für eine hervorragende Entfernung des Kondensats - sogar bei niedrigen Fließgeschwindigkeiten. Serienmäßig mit automatischem Schwimmer-Ableiter ausgestattet. Als Option auch mit automatischem niveaugeregeltem Kondensatableiter AKA möglich.

### Eigenschaften:

- > Nahezu vollständiges Abscheiden von Wasser
- > Ausfiltern von schweren Staub- & Schmutzpartikel
- > Das Abscheidevermögen der Zyklonabscheider hängt von der Strömungsgeschwindigkeit der Luft ab. Je höher die Strömungsgeschwindigkeit ist, desto höher der Abscheidegrad. Allerdings steigt der mit der Strömungsgeschwindigkeit auch der Druckverlust im Abscheider.



Sonderzubehör

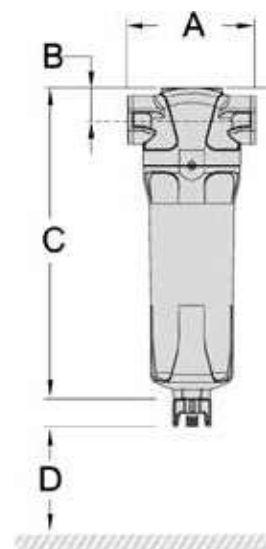

Modelle	Nennkapazität l/min	Betriebsdruck max. bar	Druckluft- anschluss Ein-/Ausgang Zoll	Abmessungen					Bestell- nummer	UVP in € exkl. MwSt.
				A mm	B mm	C mm	D mm	Gew. kg		
WS 10	984	16	3/8"	70	24	231	70	0,6	12700	*168,00
WS 14	1.416		1/2"	70	24	231	70	0,6	12701	*176,00
WS 20	1.986		1/2"	127	32	285	80	1,7	12702	*225,00
WS 35	3.534		3/4"	127	32	285	80	1,7	12703	*297,00
WS 50	4.950		1"	127	32	285	80	1,7	12704	*351,00
WS 79	7.932		1 1/4"	140	40	475	80	3,0	12705	*485,00
WS 91	9.084		1 1/2"	140	40	475	80	3,0	12706	*555,00
WS 198	19.818		2"	170	53	508	100	4,9	12707	*923,00
WS 241	24.066		2 1/2"	220	70	413	100	8,0	12708	*1.235,00
<b>Autom. Kondensatableiter AKA 1/2"</b>									11261	*217,00
<b>Montagevorbereitung zu AKA inkl. 3m Anschlusskabel</b>									11279	*30,50
<b>Kugelhahn 1/2"</b>									11967	16,10



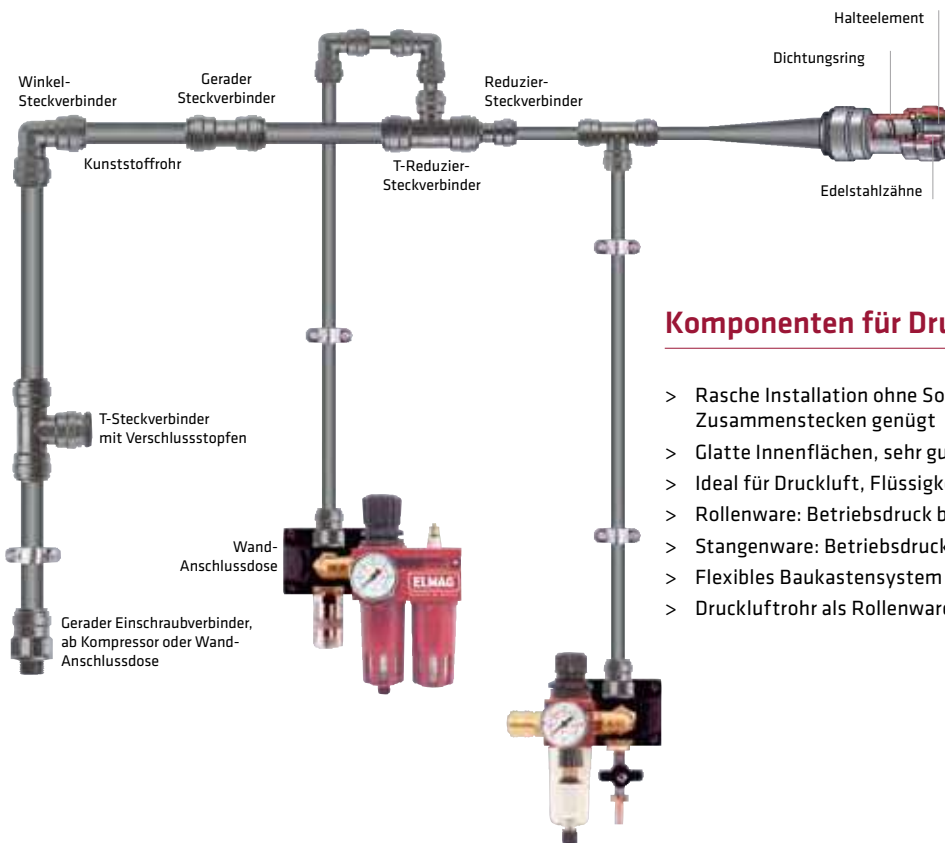

### Komponenten für Druckluftsysteme

- > Rasche Installation ohne Sonderwerkzeuge - einfaches Zusammenstecken genügt
- > Glatte Innenflächen, sehr gute Durchflüsseigenschaften
- > Ideal für Druckluft, Flüssigkeiten und Vakuum
- > Rollenware: Betriebsdruck bis max. 16 bar (2,5-facher Sicherheit)
- > Stangenware: Betriebsdruck bis max. 16 bar (2,5-facher Sicherheit)
- > Flexibles Baukastensystem für Rohr-Ø 15-28 mm
- > Druckluftrohr als Rollenware per Meter oder Stangenware 3 Meter erhältlich!

Rohrdurchmesser außen x innen	Gerader Einschraubverbinder		Rohrstutzen mit Gewinde		Rohrstutzen mit Gewinde	Winkel-Steckverbinder	Gerader Steckverbinder	T-Steckverbinder
	Kunststoff	Messing	Kunststoff	Kunststoff	Messing	Kunststoff	Kunststoff	Kunststoff
<b>15 x 12</b>	GEZ 15 x 1/2"	GEZ 15 x 1/2"	RS-Z 15 x 1/2"	-	-	W-ST 15	G-ST 15	T-ST 15
	11720	11750	11715	-	-	11726	11710	11723
UVP in € exkl. MwSt.	8,30	10,90	4,30	-	-	6,80	4,60	8,30
<b>22 x 18</b>	GEZ 22 x 3/4"	-	RS-Z 22 x 1/2"	RS-Z 22 x 3/4"	-	W-ST 22	G-ST 22	T-ST 22
	11722	-	11717	11718	-	11728	11712	11725
UVP in € exkl. MwSt.	8,90	-	4,65	6,30	-	10,40	7,50	11,90
<b>28 x 23</b>	-	GEZ 28 x 1"	-	-	RS-Z 28 x 1"	W-ST 28	G-ST 28	T-ST 28
	-	11721	-	-	11719	11727	11713	11724
UVP in € exkl. MwSt.	-	45,00	-	-	30,00	20,50	17,80	26,00

T-Reduzier-Steckverbinder	Reduzier-Steckverbinder	Verschlussstopfen
Kunststoff	Kunststoff	Kunststoff
Abweiger mit reduziertem Ø	Beispiel: Ø 22 auf Ø 15	VST 15
		11735
		2,45
T-Red-ST 22x15x22	G-Red-ST 22 x 15	VST 22
11733	11731	11737
14,40	5,90	2,95
-	G-Red-ST 28 x 22	VST-28
-	11734	11738
-	15,00	3,40
	G-Red-ST 28 x 15	
	11736	
	10,30	

Druckluftrohre	Bestellnummer	UVP in € exkl. MwSt.	
Druckluftrohr Rollenware (UVP per Meter)	PEXa Ø 15 x 12 mm, 100 m, 16 bar	11700	4,35
	PEXa Ø 22 x 18 mm, 100 m, 16 bar	11702	8,40
	PEXa Ø 28 x 23 mm, 50 m, 16 bar	11704	12,60
	PEXa Ø 15 x 12 mm, 25 m, 16 bar	11800	4,65
	PEXa Ø 22 x 18 mm, 25 m, 16 bar	11802	8,80
Stangenware, hart (UVP per Stange)	PEXa Ø 15 x 12 mm, 3 m, 16 bar	11701	15,50
	PEXa Ø 22 x 18 mm, 3 m, 16 bar	11703	28,50
	PEXa Ø 28 x 23 mm, 3 m, 16 bar	11705	45,00

Messingkupplungen - DN 7,2 - „Made in Germany“

Kupplungen		Abmessungen (mm) <sup>1)</sup>			Bestellnummer	UVP in € exkl. MwSt.
		L	i	SW		
Kupplung mit Außengewinde	AG 1/4"	41	9	21	42300	7,50
	AG 3/8"	41	9	21	42302	7,50
	AG 1/2"	42,5	10,5	21	42304	7,70
Kupplung mit Innengewinde	IG 1/4"	41	8	21	42310	7,50
	IG 3/8"	41	9	21	42312	7,50
	IG 1/2"	43	10	24	42314	7,70
Kupplung mit Schlauchtülle	Ø 6 mm	57	25	21	42316	7,70
	Ø 8 mm	57	25	21	42315	7,70
	Ø 9 mm	57	25	21	42318	7,70
	Ø 10 mm	57	25	21	42317	7,70
	Ø 13 mm	57	25	21	42319	8,70
2-fach-Verteiler mit Kupplungen	IG Ø 3/8"	-	-	-	42340	23,50
	IG Ø 1/2"	-	-	-	42341	33,00
2-fach-Verteiler ohne Kupplungen	IG Ø 3/8"	-	-	-	42446	14,00
	IG Ø 1/2"	-	-	-	42447	16,10
3-fach-Verteiler mit Kupplungen	IG Ø 3/8"	-	-	-	42342	44,00
	IG Ø 1/2"	-	-	-	42343	47,50
3-fach-Verteiler ohne Kupplungen	IG Ø 3/8"	-	-	-	42448	20,50
	IG Ø 1/2"	-	-	-	42449	22,00

<sup>1)</sup> L = Länge, i = Gewinde- oder Tüllenlänge, SW = Schlüsselweite

Messingstecker mit Europrofil DN 7,2

Steckanschlüsse		Abmessungen (mm) <sup>1)</sup>			Bestellnummer	UVP in € exkl. MwSt.
		L	i	SW		
Stecknippel mit Außengewinde	AG 1/4"	33	9	17	42320	2,60
	AG 3/8"	33	9	19	42322	2,60
	AG 1/2"	35	10	24	42324	5,10
Stecknippel mit Innengewinde	IG 1/4"	33	9	17	42330	2,60
	IG 3/8"	33	9	19	42332	2,60
	IG 1/2"	33	9	24	42334	5,10
Stecktülle	Ø 6 mm	45	25	-	42336	3,05
	Ø 8 mm	45	25	-	42335	3,05
	Ø 9 mm	45	25	-	42338	3,05
	Ø 10 mm	45	25	-	42337	3,05
	Ø 13 mm	45	25	-	42339	3,90

<sup>1)</sup> L = Länge, i = Gewinde- oder Tüllenlänge, SW = Schlüsselweite

Minikupplungen und Stecker DN 5

Kupplungen & Steckanschlüsse		Abmessungen (mm) <sup>1)</sup>			Bestellnummer	UVP in € exkl. MwSt.
		L	i	SW		
Kupplung mit Außengewinde	AG 1/8"	36	7	14	42653	10,20
	AG 1/4"	38	9	17	42650	10,20
Kupplung mit Innengewinde	IG 1/8"	37	6	14	42656	10,20
	IG 1/4"	38	8	17	42657	10,20
Kupplung mit Schlauchtülle	Ø 4 mm	47	17	14	42660	10,20
	Ø 6 mm	47	17	14	42652	10,20
Stecknippel mit Außengewinde	AG 1/8"	28	6	14	42654	3,05
	AG 1/4"	28	8	17	42662	3,25
Stecknippel mit Innengewinde	IG 1/8"	25	6	14	42658	3,05
	IG 1/4"	26	8	17	42659	3,05
Stecktülle	Ø 4 mm	33	18	-	42651	3,05
	Ø 6 mm	33	18	-	42655	3,05

<sup>1)</sup> L = Länge, i = Gewinde- oder Tüllenlänge, SW = Schlüsselweite

**Made in Germany**



Kupplung AG



Kupplung mit Schlauchtülle



2-fach-Verteiler



Kupplung IG



3-fach-Verteiler

Technische Daten für Messingkupplungen DN 7,2	
Durchfluss nach ISO 6358	1.500 NI/min (p1 = 6 bar)
Durchflussmedium	Druckluft, vorgefiltert mit 40 µm
Max. Betriebsdruck (p1)	16 bar
Temperaturbereich	-10 °C bis + 90 °C
Einbaulage	beliebig
Durchflussrichtung	Vorzugsweise Kupplung vor Stecker
Material: - Kupplung/Stecker - Dichtungen - Federn - Walzen	Messing vernickelt NBR Federstahl Niro Stahl



Stecknippel AG



Stecknippel IG



Stecktülle



Kupplung AG



Stecknippel AG



Kupplung IG



Stecknippel IG



Kupplung mit Schlauchtülle



Stecktülle



## Stahlkupplungen JWL Serie 520 - DN 7,8

- > Robuste und schlagfeste HEAVY-DUTY Kupplung
- > Alle Kupplungen sind gepresst um Leckagen zu vermeiden
- > Niedriger Druckverlust durch optimiertes Ventilsystem
- > Einhändige An- & Abkupplung möglich
- > Nenndurchfluss: 1.900 NI/min (bei 6 bar Vordruck und Druckabfall 0,6 bar)
- > Max. Betriebsdruck (p1) / Sprengdruck 35 / 150 bar



Modelle		Bestellnummer	UVP in € exkl. MwSt.
Kupplung mit Außengewinde (inkl. PTFE-Dichtung)	AG 1/4"	41200	16,50
	AG 3/8"	41202	16,50
	AG 1/2"	41204	16,50
Kupplung mit Innengewinde	IG 1/4"	41210	16,50
	IG 3/8"	41212	16,50
	IG 1/2"	41214	16,50
Kupplung mit Schlauchtülle	Ø 6 mm	41216	16,50
	Ø 8 mm	41217	16,50
	Ø 10 mm	41218	16,50
	Ø 13 mm	41219	16,50
Kupplung mit PUR-Anschluss	Ø 6,5x10 mm	41221	19,60
	Ø 8x12 mm	41222	19,60
	Ø 9,5x13,5 mm	41223	19,60

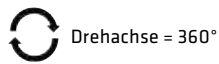

## Sicherheitskupplungen mit Druckknopf - DN 7,4

- > Die Sicherheitskupplung nach ISO 4414, DIN EN 983 mit Druckknopfbetätigung verhindert den sogenannten „Peitscheneffekt“ beim Entkuppeln
- > Der drehbare Anschluss (Drehgelenk) ermöglicht bei fest montierten Kupplungen, dass die Druckknopfbetätigung in die ergonomisch günstigste Position gebracht werden kann.
- > Nenndurchfluss: 1.600 NI/min (bei 6 bar Vordruck und Druckabfall 1 bar)
- > Max. Betriebsdruck (p1): 12 bar



Modelle		Bestellnummer	UVP in € exkl. MwSt.
Sicherheitskupplung mit Außengewinde	AG 1/4"	42770	26,00
	AG 3/8"	42771	26,00
	AG 1/2"	42772	26,00
Sicherheitskupplung mit Innengewinde	IG 1/4"	42773	26,00
	IG 3/8"	42774	26,00
	IG 1/2"	42775	26,00
Sicherheitskupplung mit Schlauchtülle	Ø 6 mm	42776	26,00
	Ø 8 mm	42777	26,00
	Ø 9 mm	42778	26,00
	Ø 10 mm	42779	26,00
	Ø 13 mm	42780	26,00

### Bedienung:

**Stufe 1:** Durch einmaliges Betätigen des Druckknopfes wird die Kupplung entlüftet, wobei der Stecker weiterhin in der Hülse gesichert ist.

**Stufe 2:** Wird der Druckknopf ein zweites Mal betätigt, wird der Stecker entriegelt und kann gefahrlos entnommen werden.

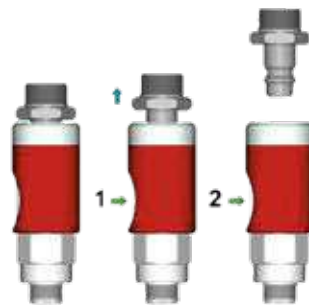

Made in Germany

## Stecker mit Europrofil - DN 7,4 bzw. 7,8

- > Kupplungsstecker aus Stahl zeichnen sich durch eine längere Haltbarkeit gegenüber den Messingkupplungssteckern aus. Empfohlen für die Verwendung mit obigen HIGH FLOW Stahlkupplungen sowie den Sicherheitsentlüftungskupplungen.



Modell		Bestellnummer	UVP in € exkl. MwSt.
Stecknippel mit Außengewinde	AG 1/4"	42620	4,20
	AG 3/8"	42622	4,20
	AG 1/2"	42624	5,70
Stecknippel mit Innengewinde	IG 1/4"	42630	4,20
	IG 3/8"	42632	4,20
	IG 1/2"	42634	5,70
Stecktülle	Ø 6 mm	42636	4,20
	Ø 8 mm	42635	4,20
	Ø 9 mm	42638	4,35
	Ø 10 mm	42637	4,20
	Ø 13 mm	42639	5,70



## Edelstahlkupplungen JWL Serie 540 - DN 7,8

Edelstahlkupplung "AISI 316" für den Lebensmittelbereich. Robust und schlagfest. Alle Kupplungen sind gepresst um Leckagen zu vermeiden. Niedriger Druckverlust durch optimiertes Ventilsystem. Einhändige An- & Abkupplung möglich.

Kupplungen		Abmessungen (mm) <sup>1)</sup>			Bestellnummer	UVP in € exkl. MwSt.
		L	i	SW		
Kupplung mit Innengewinde	IG 1/4"	60	13	20	41600	133,00
	IG 3/8"	60	13	20	41601	133,00
	IG 1/2"	56	13	22	41602	133,00
Kupplung mit Außengewinde	AG 1/4"	54	21	20	41603	133,00
	AG 3/8"	54	21	20	41604	133,00
	AG 1/2"	54	21	24	41605	133,00
Kupplung mit Schlauchtülle	Ø 6 mm	73	24	-	41606	133,00
	Ø 8 mm	73	24	-	41607	133,00
	Ø 10 mm	73	24	-	41608	133,00
	Ø 13 mm	73	24	-	41609	133,00

<sup>1)</sup> L = Länge, i = Gewinde- oder Tüllenlänge, SW = Schlüsselweite



Technische Daten	
Nenndurchfluss	1.900 NI/min (bei 6 bar Vordruck und Druckabfall 0,6 bar)
Max. Betriebsdruck (p1) / Sprengdruck	35 bar / 150 bar
Betriebstemperatur	-20°C bis +60°C
Einbaulage	beliebig
Durchflussrichtung	vorzugsweise Kupplung vor Stecker in Stromrichtung
Material:	Edelstahl 316
- Gehäuse/Anschlussstück	Edelstahl 316
- Kugelhalter	Edelstahl 316
- Ventil	Edelstahl 316
- Schließring	Edelstahl 316
- Kugeln	Edelstahl 316
- Dichtungen	Nitrilgummi
- Federn	rostfreier Federstahl

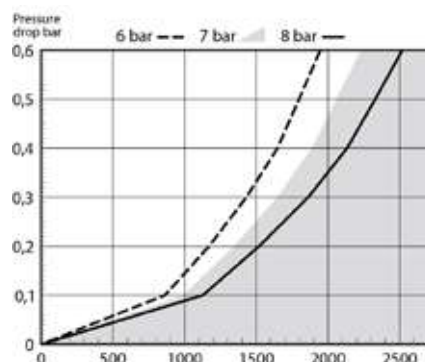

## Stecker aus Edelstahl 316 mit EURO-Profil

Steckanschlüsse		Abmessungen (mm) <sup>1)</sup>			Bestellnummer	UVP in € exkl. MwSt.
		L	i	SW		
Stecknippel mit Innengewinde	IG 1/4"	33	9	17	41620	32,00
	IG 3/8"	33	9	19	41621	32,00
	IG 1/2"	33	10	24	41622	32,00
Stecknippel mit Außengewinde	AG 1/4"	33	9	17	41623	32,00
	AG 3/8"	33	9	19	41624	32,00
	AG 1/2"	33	9	24	41625	32,00
Stecktülle	Ø 6 mm	45	25	-	41626	32,00
	Ø 8 mm	45	25	-	41627	32,00
	Ø 10 mm	45	25	-	41628	32,00
	Ø 13 mm	45	25	-	41629	32,00



Kompatibel mit folgenden Profilen:

Cejn 320, Hansen Auto Flo 24, Proquix 1420 & 1421, Legris 94xx A, Oetiker SC Series C, Prevost ESC 07/ERC 07, Rectus-Tema 25, 26 & 1600.

<sup>1)</sup> L = Länge, i = Gewinde- oder Tüllenlänge, SW = Schlüsselweite

**Druckluft Werkzeuge**



**DL-Werkzeugpaket 1/2"**  
**EPS 101 C | Best. Nr. 00809**

- > Profi-Schlagschrauber in besonders kleiner Bauform für enge Räume
- > Nur 1,6 kg Gewicht
- > Löse-/Anzugsdrehmoment 477 / 434 Nm
- > Mehrstufige Regelung für Links-/Rechtlauf
- > Baulänge nur 145 mm
- > Hochleistungs-Doppelschlagwerk
- > Inkl. Schlagnussensatz 3-tlg., Schlauchset „high-flex“ 10 m, 8 x 13 mm sowie Ölfäschchen

€ 280,00



**DL-Werkzeugpaket 1/2"**  
**EPS 103 | Best. Nr. 00801**

- > Profi-Schlagschrauber EPS 103 im stoßfesten COMPOSIT-Gehäuse
- > Nur 2 kg Gewicht
- > Löse-/Anzugsdrehmoment 1.352/1.085 Nm
- > Mehrstufige Regelung für R/L-Lauf
- > Hochleistungs-Doppelschlagwerk
- > Inkl. Schlagnussensatz 10-tlg., Schlauchset „high-flex“ 10 m, 10 x 15,5 mm sowie Ölfäschchen

€ 325,00



**DL-Werkzeugpaket 1/2"**  
**EPS 105 | Best. Nr. 00811**

- > Industrie-Schlagschrauber EPS 105 mit Alu-Composit-Gehäuse
- > R/L-Lauf einhändig umschaltbar
- > Nur 1,9 kg Gewicht
- > Löse-/Anzugsdrehmoment 813/542 Nm
- > Dreistufige Regelung für R/L-Lauf
- > Hochleistungs-Doppelschlagwerk
- > Inkl. Schlagnussensatz 10-tlg., Schlauchset „high-flex“ 10 m, 10 x 15,5 mm sowie Ölfäschchen

€ 339,00



**DL-Werkzeugpaket 3/4"**  
**EPS 110 | Best. Nr. 00808**

- > Industrie-Schlagschrauber EPS 110 im besonders robusten Gehäuse
- > NUR 4 kg Gewicht
- > Löse-/Anzugsdrehmoment 1.566/1.492 Nm
- > Mehrstufige Regelung für R/L-Lauf
- > Hochleistungs-Doppelschlagwerk
- > Inkl. Schlagnussensatz 8-tlg., Schlauchset „high-flex“ 10 m, 10 x 15,5 mm sowie Ölfäschchen

€ 622,00



**DL-Werkzeugpaket**  
**EPS 440 | Best. Nr. 00804**

- > Hochleistungs-Exzentrerschleifer mit 150 mm Schleifteller
- > Robust, extrem leicht und kompakt
- > Nur 0,8 kg und 85 mm Bauhöhe
- > Drehzahl 10.000 UpM, stufenlos regulierbar
- > Jetzt inklusive:  
1 Ersatz-Schleifteller 150 mm 6-loch, Klett  
10 Schleifblätter 150 mm Korn 80  
10 Schleifblätter 150 mm Korn 120

€ 283,00



**DL-Werkzeugpaket**  
**EPS 460 | Best. Nr. 00810**

- > Universal-Reinigungs- & Schleifgerät-Set
- > Optimal zur Entfernung von Unterbodenschutz / Dichtmassen, zum Entlacken, Entrosten und Reinigen (z.B. von Schweißnähten)
- > GI-Radierscheibe zum Entfernen von Klebstoffresten, Folien, etc.
- > Inkl. Trägerrad für Bürsten 23 mm und je 1 Stk. Drahtbürstenband 23 mm fein & grob

€ 396,00



**DL-Schlagschrauber 1/2"**  
**EPS 97 MG | Best. Nr. 44704**

- > Ideal für Gewerbe und Industrie
- > Gehäuse aus Aluminium- & Magnesiumlegierung, nur 1,8 kg
- > Einhandbedienung für Umschaltung Rechts-/Linkslauf & Leistungsregelung
- > Löse-/Anzugsdrehmoment 1.112 / 881 Nm
- > Hochleistungs-Doppelschlagwerk

€ 280,00



**DL-Schlagschrauber 1/2" EPS 96**  
**Composit | Best. Nr. 44705**

- > Stoßfestes Composit-Gehäuse
- > Sehr leicht und handlich, nur 2,1 kg
- > Hochleistungs-Doppelschlagwerk
- > Mehrstufige Leistungsregelung
- > Löse-/Anzugsdrehmoment 1.370 / 1.120 Nm

€ 208,00



**DL-Schlagschrauber 1/2" EPS 99**  
**Composit | Best. Nr. 44707**

- > Profi-Schlagschrauber in besonders kleiner Bauform, Länge nur 112 mm
- > 4-stufige Leistungsregelung
- > Stoßfestes Composit-Gehäuse
- > Löse-/Anzugsdrehmoment 746 / 650 Nm
- > Hochleistungs-Doppelschlagwerk
- > Einhandbedienung für Umschaltung Rechts-/Linkslauf

€ 214,00



**DL-Winkelschlagschrauber 1/2"**  
**EPS 95 Composit | Best. Nr. 44706**

- > Winkelschlagschrauber mit 70 mm Kopfhöhe inkl. Vierkant
- > Stoßfestes Composit-Gehäuse
- > Gewicht 1,8 kg
- > Drehschalter für Rechts-/Linkslauf mit 2 Leistungsstufen (Rechtslauf)
- > Löse-/Anzugsdrehmoment 244 / 300 Nm
- > Jumbo-Schlagwerk

€ 350,00



**DL-Schlagschrauber 1/2"**  
**EPS 109 C | Best. Nr. 44702**

- > **Spezialmodell mit begrenztem Drehmoment im Rechtslauf (90-130 Nm)**
- > Perfekt geeignet für den PKW-Reifendienst
- > Löse-/Anzugsdrehmoment 624 / 90-130 Nm
- > Stoßfestes Composit-Gehäuse
- > Einhandbedienung für Umschaltung Rechts-/Linkslauf

€ 338,00



**DL-Schlagschrauber 3/4"**  
**EPS 115 | Best. Nr. 44712**

- > Heavy Duty Modell!
- > Robustes Metall-Gehäuse
- > Mehrstufige Leistungsregelung
- > Ideal für Gewerbe & Industrie
- > Löse-/Anzugsdrehmoment 1.600 / 1.356 Nm
- > Hochleistungs-Doppelschlagwerk

€ 734,00



**DL-Schlagschrauber 3/4"**  
**EPS 114 C | Best. Nr. 44711**

- > Industrie-Schlagschrauber mit Alu-Composit-Gehäuse
- > Extrem leicht und handlich, nur 3,7 kg
- > Löse-/Anzugsdrehmoment 1.627/1.356 Nm
- > Mehrstufige Leistungsregelung
- > Ideal für Gewerbe und Industrie
- > Hochleistungs-Doppelschlagwerk

€ 682,00



**DL-Schlagschrauber 3/4"**  
**EPS 116 | Best. Nr. 44713**

- > Industrie-Schlagschrauber für besonders harten Einsatz
- > 6,2 kg Gewicht
- > Löse-/Anzugsdrehmoment 1.830 - 1.356 Nm
- > Mehrstufige Regelung für RL-Lauf
- > Hochleistungs-Doppelschlagwerk

€ \*743,00



**DL-Schlagschrauber 1" EPS 127**  
**Best. Nr. 43877**

- > Heavy-Duty-Schlagschrauber mit langer Spindel 200 mm
- > Handlich und leicht: 8,1 kg
- > Löse-/Anzugsdrehmoment 2.712/2.415 Nm
- > Mehrstufige Regelung für Links-/Rechtslauf
- > Hochleistungs-Doppelschlagwerk
- > Inkl. zusätzl. Handgriff

€ \*1.075,00



**DL-Schlagschrauber 1" EPS 120**  
**Best. Nr. 43870**

- > Robustes Metall-Gehäuse
- > Schnelles und hohes Drehmoment
- > Zusatzhandgriff
- > Löse-/Anzugsdrehmoment 2.441 / 2.170 Nm
- > Wartungsarmes Stiftschlagwerk
- > Mehrstufige Leistungsregelung

€ \*865,00



**DL-Ratschenschrauber 1/4" EPS 140** | Best. Nr. 43845

- > Kurze Bauweise - ideal an engen Arbeitsstellen
- > Rechts-/ Linkslauf
- > Löse-/Anzugsdrehmoment 47 / 47 Nm
- > Sicherheitsschalter mit Automatik-Stopp
- > Abluft durch den Handgriff

€ 129,00



**DL-Ratschenschrauber 3/8" EPS 130 Bit** | Best. Nr. 43840

- > Kurze Bauweise - ideal an engen Arbeitsstellen
- > Zusätzliche Bitaufnahme
- > Rechts-/ Linkslauf
- > Löse-/Anzugsdrehmoment 47 / 47 Nm
- > Sicherheitsschalter mit Automatik-Stopp
- > Abluft durch den Handgriff

€ 129,00



**DL-Ratschenschrauber 1/2" EPS 135** | Best. Nr. 43841

- > Rechts-/ Linkslauf
- > Löse-/Anzugsdrehmoment 108 / 108 Nm
- > Sicherheitsschalter mit Automatik-Stopp
- > Abluft seitlich durch den Handgriff

€ 158,00



**DL-Ratschenschrauber 1/2" EPS 136** | Best. Nr. 43842

- > Lange Bauform für verbesserte Kraftübertragung
- > Robustes Metallgehäuse
- > Löse-/Anzugsdrehmoment 122 / 250 Nm
- > Rechts-/Linkslauf
- > Sicherheitsschalter mit Automatikstopp
- > Abluft durch den Handgriff

€ 201,00



**DL-Ratschenschrauber 1/2" EPS 137** | Best. Nr. 43843

- > Höchste Belastbarkeit max. 400 Nm von Hand möglich
- > Geschlossener Ratschenkopf
- > Löse-/Anzugsdrehmoment 136 / 400 Nm
- > Kälteisolierter Handgriff
- > Rechts-/ Linkslauf & Doppelsperklinke
- > Abluft flexibel positionierbar
- > Gewicht 1,6 kg

€ 295,00



**DL-Stabschleifer EPS 426** | Best. Nr. 43807

- > Profi-Ausführung mit 290 Watt Schleifleistung
- > Hochpräzise - Rundlauftoleranz 0,08 mm
- > Composit-Gehäuse, nur 0,48 kg
- > Stufenlose Drehzahl 0 - 25.000 UpM
- > Abluftschalldämpfer, nur 73 dB(A)
- > Präzisionsspannzange 6 mm

€ 185,00



**DL-Stabschleifer EPS 430** | Best. Nr. 44805

- > Zum Schleifen an schwer zugänglichen Stellen, Schleifleistung 370 Watt
- > Kälteisolierender Handgriff
- > Höchste Rundlaufgenauigkeit (0,08 mm)
- > Drehzahl 0 - 19.000 UpM
- > Sicherheitsschalter mit Automatik-Stopp

€ 307,00



**DL-Stabschleifer EPS 424** | Best. Nr. 44806

- > Profi-Ausführung mit Aluminium-Gehäuse
- > ENORME Schleifleistung von 750 Watt
- > Höchste Rundlaufgenauigkeit (0,08 mm)
- > Drehzahl 0 - 20.000 UpM
- > Sicherheitsschalter mit Automatik-Stopp

€ 406,00





**DL-Stabschleifer EPS 427**  
**Best. Nr. 43808**

- > Hochpräzise - Rundlauf toleranz 0,08 mm
- > 370 Watt Schleifleistung
- > Gewicht 0,71 kg
- > Drehzahl 0 - 20.000 UpM
- > Abluftschalldämpfer, 80 dB(A)

€ 204,00



**DL-Stabschleifer EPS 429**  
**Best. Nr. 44804**

- > Heavy Duty Ausführung
- > 90° Winkelgetriebe in verstärkter Ausführung für 50 % mehr Lebensdauer
- > Präzisionsspannzangen (0,08 mm)
- > Schleifleistung 300 Watt
- > Drehzahl 0 - 20.000 UpM

€ 275,00



**DL-Winkel-Stabschleifer EPS 428** | **Best. Nr. 43809**

- > 90° Winkelausführung
- > Hochpräzise Rundlaufgenauigkeit (0,05 mm)
- > Gewicht 0,61 kg
- > Drehzahl 0 - 20.000 UpM
- > Schleifleistung 290 Watt

€ 231,00



**DL-Micro-Stabschleifer EPS 421**  
**Best. Nr. 44802**

- > Hochdrehzahl-Schleifer mit Metallgehäuse
- > Präzises Schleifen, Entgraten, Gravieren, etc.
- > Inkl. 135 cm Zu- und Abluftschlauchsystem
- > Drehzahl 0 - 60.000 UpM
- > Drehschalter für Start-/Stopp

€ 98,00



**DL-Micro-Stabschleifer EPS 422**  
**Best. Nr. 44803**

- > Hochdrehzahl-Schleifer mit kälteisoliertem Compositgehäuse
- > Extrem leicht und handlich, nur 0,13 kg
- > Präzises Schleifen, Entgraten, Gravieren, etc.
- > Inkl. 135 cm Zu- und Abluftschlauchsystem
- > Drehzahl 0 - 60.000 UpM
- > Drehschalter für Start-/Stopp

€ 249,00



**DL-Gravierstift EPS 423**  
**Best. Nr. 44807**

- > Bleistiftgroßer Gravierstift
- > Inkl. 150 cm Anschlusschlauch
- > Drehschalter für Start-/Stopp
- > Kennzeichnung von Werkzeugen, gravieren und reinigen
- > Für Metalle, Kunststoffe, etc. geeignet
- > Drehzahl 0 - 30.000 UpM

€ 167,00



**DL-Winkelschleifer EPS 403**  
**Best. Nr. 44770**

- > Für Rechts- und Linkshänder geeignet
- > Werkzeuglos verstellbare Stahlschutzhaube
- > Kälteisoliertes Compositgehäuse
- > Für Schrubb- und (dünne) Trennscheiben
- > Abluft durch den Handgriff
- > Schleifkörper-Ø 125 mm
- > 1.040 Watt, 12.000 UpM
- > Gewicht 2,0 kg

€ 419,00



**DL-Winkelschleifer EPS 400**  
**Best. Nr. 43800**

- > Sicherheitsschalter gegen unbeabsichtigtes Einschalten
- > Drehzahl 11.000 UpM
- > Verstellbare Stahlschutzhaube
- > Seitenhandgriff
- > 520 Watt
- > Für Schrubb- und Trennscheiben Ø 125 mm

€ 204,00



**DL-Winkelschleifer EPS 402**  
**Best. Nr. 43802**

- > Hohe Schleifleistung (1300 Watt)
- > Für den industriellen Dauereinsatz
- > Drehzahl 7.000 UpM
- > Ideal für Schruppscheiben & Schleifmopteller
- > Schleif-Trennscheiben ab 6 mm
- > Schleifkörper-Ø 180 mm

€ \*561,00



**DL-Exzentrerschleifer EPS 443**  
ölfrei | Best. Nr. 43849

- > Stufenlose Drehzahlregelung, max. 12.000 UpM
- > Universell einsetzbar (Hubhöhe 5,0 mm)
- > Ergonomischer, rutschfester Composit-Handgriff
- > Sicherheitsschalter mit Automatik-Stopp
- > Schleifteller Ø 150 mm mit 6-fach Lochung
- > Für den Betrieb mit ölfreier Druckluft geeignet

€ 333,00



**DL-Exzentrerschleifer EPS 444**  
ölfrei | Best. Nr. 43848

- > Stufenlose Drehzahlregelung, max. 12.000 UpM
- > Geringer Hub (2,5 mm), dadurch für Feinschleifarbeiten besonders geeignet
- > Composit-Handgriff
- > Sicherheitsschalter mit Automatik-Stopp
- > Schleifteller Ø 150 mm mit 6-fach Lochung
- > Für den Betrieb mit ölfreier Druckluft geeignet

€ 333,00



**DL-Schwingschleifer EPS 470**  
Best. Nr. 44750

- > Stufenlose Drehzahlregelung, max. 10.000 UpM
- > Geringer Hub (2,5 mm), dadurch für Feinschleifarbeiten besonders geeignet
- > Ergonomischer, rutschfester Composit-Handgriff
- > Schleifplatte 10-Loch 92x173 mm
- > Schleifblattfixierung durch Klammer

€ 365,00



**DL-Pistolenschleifer EPS 435** | Best. Nr. 44800

- > Roloc-Aufnahme
- > Schleifteller Ø 50 mm
- > Stufenlose Drehzahl max. 16.000 UpM
- > Gewicht 0,68 kg

€ 147,00



**DL-Kraftstichsäge EPS 331**  
Best. Nr. 44760

- > Vibrationsarm
- > Kälteisolierender Handgriff
- > Sichere, präzise Führung durch Anschlagbügel
- > Schneidleistung 2,0 mm
- > Hubzahl 9.500 1/min
- > Mit Druckluft-Drehgelenk

€ 257,00



**DL-Kraftstichsäge EPS 332**  
Best. Nr. 44762

- > Vibrationsarm
- > Kälteisolierender Handgriff
- > Sichere, präzise Führung durch Anschlagbügel
- > Schneidleistung 5,0 mm
- > Hubzahl 5.000 1/min
- > Mit Druckluft-Drehgelenk

€ 285,00



**DL-Bandschleifer EPS 451**  
Best. Nr. 43881

- > Zum Schleifen, Entgraten, Polieren
- > Für beinahe unzugängliche Stellen
- > Schleifarm um 160° schwenkbar
- > Abluft-Schalldämpfer
- > 18.000 UpM
- > Schleifband 20x520 mm

€ 262,00



**DL-Bandschleifer EPS 450**  
Best. Nr. 43880

- > Zum Schleifen, Entgraten, Polieren
- > Für beinahe unzugängliche Stellen
- > Schleifarm um 160° schwenkbar
- > Abluft-Schalldämpfer
- > 20.000 UpM
- > Schleifband 10x330mm
- > Nur 0,77 kg Gewicht

€ 219,00



**DL-Stabtrennschleifer EPS 411**  
Best. Nr. 43804

- > Zum Trennen an unzugänglichen Stellen (Blech, Stahl, Edelstahl)
- > Sicherheitsschalter mit Automatik-Stopp
- > Schleifkörper-Ø 100 mm
- > 520 Watt, 17.000 UpM (regelbar)
- > Gewicht 1,8 kg

€ \*271,00



**DL-Drehschrauber EPS 150 RL**  
Best. Nr. 43855

- > Bit-Schnellwechselkupplung
- > Einhandbedienung für Umschaltung Rechts-/ Linkslauf
- > Drehmoment 1,2 - 10 Nm einstellbar
- > Stufenlose Drehzahlregelung
- > Abluft durch den Handgriff nach unten
- > Schub-Startautomatik

€ 211,00



**DL-Drehschrauber EPS 160 RL**  
Best. Nr. 43856

- > Bit-Schnellwechselkupplung
- > Rechts-/ Linkslauf
- > Drehmoment 5,1 - 13 Nm einstellbar
- > Drehzahlregelung
- > Schub-Startautomatik
- > Sicherheitsschalter mit Automatik-Stopp

€ 179,00



**DL-Blindnietgerät EPS 501**  
Best. Nr. 43886

- > Pneumatisch-hydr. Kraftverstärkung
- > Für Blindnieten 3,2-6,4 mm
- > Hohe Zugkraft - 1.700 kg
- > Aufhängbügel für Federzüge
- > Inkl. 8 Mundstücke, gehärtete Spannbacken und Werkzeuge
- > Gewicht 2,5 kg

€ \*723,00



**DL-Bohrmaschine EPS 302**  
Best. Nr. 43813

- > Topmodell für Industrie
- > Bohr-Ø max. 10 mm
- > Qualitäts-Schnellspannbohrfutter
- > 1.500 UpM, Rechtslauf
- > Kleine, handliche Bauform; 1,12 kg
- > Abluftschalldämpfer

€ 207,00



**DL-Bohrmaschine EPS 300 RL**  
Best. Nr. 43810

- > Schnellspannbohrfutter, 0-10 mm
- > Einhandbedienung für Umschaltung Rechts-/ Linkslauf
- > Auch als Drehschrauber verwendbar
- > Kleine, handliche Bauform
- > Abluft durch den Handgriff nach unten

€ 117,00



**DL-Meißelhammer/Schaber gerade EPS 205** | Best. Nr. 43817

- > Gerade Bauform inkl. abgewinkeltm Flachmeißel 35 mm
- > Werkzeugloser Meißelwechsel
- > Ideal für großflächiges Abtragen von Farbschichten, Schweißnähten, etc.
- > Meißeln optional erhältlich

€ 172,00



**DL-Vibrations-Meißelhammer-Set EPS 204** | Best. Nr. 43818

- > Praktisches Kofferset mit Zubehör: Schnellwechselfutter, Haltefeder, 4 Meißel
- > Vibrationsanwendungen an festgerosteten Teilen und Verschraubungen
- > Kälteisolierter Handgriff
- > Schlagzahl 9-stufig am Lufteingang einstellbar

€ 268,00



**DL-Meißelhammer-Set EPS 201 K** | Best. Nr. 43816

- > Kräftiges Modell, viel Hub bei geringer Schlagzahl
- > Inkl. Stahl-Meißelhalter, Haltefeder und Inlineöler
- > Optimal für Fliesen, Putze, etc.
- > Auch für Karosseriebau und Metaller
- > 5 verschiedene Qualitätsmeißel aus Chrommolybdänstahl

€ 141,00



**DL-Nadelentrostler EPS 240** | Best. Nr. 43825

- > 19 Nadeln Ø 3x180 mm Schlagzahl 3.700 1/min
- > Abklopfen, Entrosten, Reinigen
- > Ergonomische Bauform
- > Gewicht 2,6 kg

€ 297,00



**DL-Nadelentroster**  
**EPS 241 | Best. Nr. 43826**

- > Handlicher Nadelentroster in gerader Bauform
- > Optimal für enge Räume
- > 19 Nadeln Ø 3x180 mm
- > Schlagzahl 4.000 1/min
- > Anwendungen wie bei EPS 240

€ 367,00



**DL-Nadelentroster**  
**EPS 242 | Best. Nr. 43824**

- > Schweres Industriemodell für große Flächen
- > 35 Nadeln Ø 4x180 mm
- > Optional: 49 Stk. Nadeln Ø 3x180 mm oder 66 Stk. 2x180 mm
- > Schlagzahl 2.500 1/min
- > Anwendungen wie bei EPS 240

€ 604,00



**DL-Mini-Abbruchhammer**  
**EPS 220 | Best. Nr. 43820**

- > Handlicher Abbruchhammer für Mauerdurchbrüche und Abbrucharbeiten in Ziegel und Leichtbeton
- > Inkl. Flach- & Spitzmeißel aus Chrommolybdänstahl 250 mm
- > Schlagzahl 3000/min, Hubhöhe 45 mm
- > Mit robustem Stahl-Meißelhalter
- > Inkl. Anti-Vibrationsschlauch

€ 355,00



**DL-Abbruchhammer-Set**  
**EPS 222 | Best. Nr. 43819**

- > Mittelschwerer Abbruchhammer für Arbeiten in Ziegel & Beton
- > Inkl. Flach- & Spitzmeißel aus Chrommolybdänstahl 250 mm
- > Schlagzahl 2400/min, Hubhöhe 51 mm
- > Mit robustem Stahl-Meißelhalter
- > Inkl. Anti-Vibrationsschlauch

€ 486,00



**DL-Abbruchhammer-Set EPS**  
**225 | Best. Nr. 43821**

- > Schweres Industriemodell für Durchbrüche & Abbrucharbeiten
- > Höchste Verschleißfestigkeit
- > Geringe Schlagzahl aber dank 94 mm Hub hohe Leistung
- > Mit robustem Stahl-Meißelhalter
- > Inkl. Anti-Vibrationsschlauch

€ 535,00



**DL-Kitt- & Dichtungspistole**  
**EPS 603 | Best. Nr. 43896**

- > PROFI-Kartuschenpistole
- > Für Normkartuschen 310 ml geeignet
- > Schnellentlüftung zur präzisen Endabschaltung
- > Druckregulierung am Lufteingang
- > Gummierter Handgriff

€ 145,00



**DL-Kitt- & Dichtungspistole**  
**EPS 604 | Best. Nr. 43897**

- > PROFI-Pistole für Beutelware 300-600 ml
- > Schnellentlüftung zur präzisen Endabschaltung
- > Druckregulierung am Lufteingang
- > Ausgezeichnete Balance durch mittige Handgriffposition
- > Gummierter Handgriff

€ 207,00



**DL-Kombi-Fettpresse**  
**EPS 600 | Best. Nr. 43892**

- > Halbautomatische Funktion
- > Für Norm-Kartuschen 400 ml oder Handbefüllung
- > Inkl. Verlängerungsset
- > Pumpe für Handbetätigung

€ 77,00



**DL-Fettpumpe EPS 602**  
**Best. Nr. 43895**

- > Profigerät mit Automatik-Funktion (bei Hebelbetätigung = permanente „Fettstöße“)
- > Für Normkartuschen 400 g oder Handbefüllung
- > Inkl. GI-Panzerschlauch 250 mm und Druckluftrohr 160 mm
- > Arbeitsdruck ca. 6 bar

€ 121,00



## Federzug-Balancer

- > Effektive Arbeitsplatzoptimierung von ELMAG®
- > Geeignet um Handwerkzeuge, Schlagschrauber, usw. zu balancieren
- > Unentbehrliche Hilfe für sich wiederholende Arbeiten, Aufbau, Serienfertigung, usw.
- > Aus hochqualitativen Materialien gefertigt
- > Lange Lebensdauer für gewerblichen und industriellen Einsatz

### Serie EPS 620-622 & 630-632

- > Hochqualitatives Gehäuse aus Alu-Druckguss
- > EPS 620-622: Textilseil PTE-Faser Ø 2,0 mm
- > Stufenlose Traglasteinstellung von Anfang bis Ende
- > Einfach verstellbare Arbeitslänge, um das Werkzeug in der gewünschten Höhe zu positionieren
- > Zweipunktaufhängung für höchste Sicherheit

Modell	Tragleistung max.	Arbeitslänge	Gewicht	Bestellnummer	UVP in € exkl. MwSt.
EPS 620	0,4 - 1,0 kg	1.600 mm	0,63 kg	56677	57,50
EPS 621	1,0 - 2,0 kg	1.600 mm	0,67 kg	56676	60,00
EPS 622	2,0 - 3,0 kg	1.600 mm	0,79 kg	56675	66,00
EPS 630	0,4 - 1,0 kg	1.600 mm	0,63 kg	56692	57,50
EPS 631	1,0 - 2,0 kg	1.600 mm	0,67 kg	56693	60,00
EPS 632	2,0 - 3,0 kg	1.600 mm	0,79 kg	56694	66,00

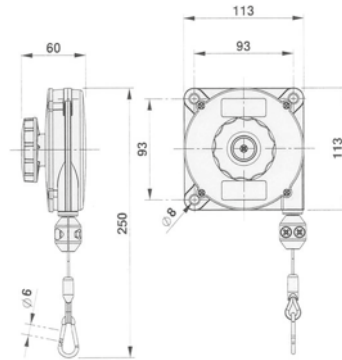

### Serie EPS 623-627 & 633-637

- > Hochqualitatives Gehäuse aus Alu-Druckguss
- > EPS 633-637: Stahlseil Ø 2,5 mm
- > Stufenlose Traglasteinstellung von Anfang bis Ende
- > Einfach verstellbare Arbeitslänge, um das Werkzeug in der gewünschten Höhe zu positionieren
- > Zweipunktaufhängung für höchste Sicherheit
- > „Anti-Fall-System“ verhindert Absturz bei Federbruch

Modell	Tragleistung max.	Arbeitslänge	Gewicht	Bestellnummer	UVP in € exkl. MwSt.
EPS 623	2,0-4,0 kg	2.500 mm	2,85 kg	56674	156,00
EPS 624	4,0-6,0 kg	2.500 mm	3,00 kg	56673	160,00
EPS 625	6,0-8,0 kg	2.500 mm	3,10 kg	56672	167,00
EPS 626	8,0-10,0 kg	2.500 mm	3,20 kg	56671	177,00
EPS 627	10,0-14,0 kg	2.500 mm	3,50 kg	56670	183,00
EPS 633	2,0-4,0 kg	2.500 mm	2,85 kg	56695	156,00
EPS 634	4,0-6,0 kg	2.500 mm	3,00 kg	56696	160,00
EPS 635	6,0-8,0 kg	2.500 mm	3,10 kg	56697	167,00
EPS 636	8,0-10,0 kg	2.500 mm	3,20 kg	56698	177,00
EPS 637	10,0-14,0 kg	2.500 mm	3,50 kg	56699	183,00

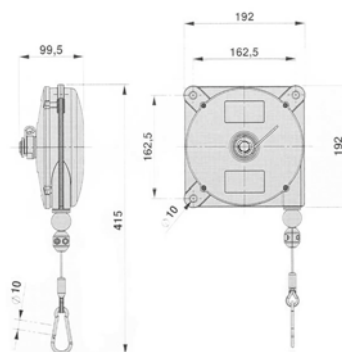

## Druckluft-Spiralschlauch-Sets

### PA-Spiralschlauch-Set RILSAN:

- > Polyamid-Schlauch beidseitig komplett eingebunden mit Anschlussgewinde und Knickschutz-Spiralfeder
- > Inkl. EURO-NORM-Kupplung und Stecker (Messing, vernickelt)

### PU-Spiralschlauch-Sets:

- > Polyurethan-Schläuche beidseitig komplett eingebunden mit Anschlussgewinde & drehbaren Verschraubungen
- > Inkl. EURO-NORM-Kupplung und Stecker (Messing, vernickelt)
- > Knickschutz-Spiralfeder
- > Axiale Anschlüsse
- > Extrem flexibel, weiche Oberfläche
- > Temperaturbereich min. -20 °C - max. +70 °C
- > Sicherheitsfaktor Platzdruck 4:1
- > Silikonfrei und UV-beständig

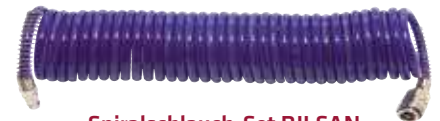

Spiralschlauch-Set RILSAN



PU-Spiralschlauch-Set

Spiralschlauch-Sets (max. Arbeitslänge beträgt ca. 80 %)		Max. Arbeitsdruck bei 23 °C	Außen-Ø	Bestell- nummer	UVP in € exkl. MwSt.
		bar	mm		
PA-Spiralschlauch-Set	Ø 6 x 8 mm, 10 m, RILSAN	10	85	42101	40,00
	Ø 5 x 8 mm, 10 m, PU	13	55	42103	51,00
PU-Spiralschlauch-Set	Ø 6,5 x 10 mm, 10 m, PU	11	70	42097	59,50
	Ø 8 x 12 mm, 6 m, PU	10	90	42104	61,00
	Ø 8 x 12 mm, 10 m, PU	10	90	42096	74,50

### PU-Druckluftschläuche

Gewebeverstärkte PU-Schläuche zeichnen sich durch hohe Abriebfestigkeit, Flexibilität, Knickfestigkeit, hohe Reiß-, Zug- und Stoßbelastbarkeit, geringes Gewicht und lange Lebensdauer aus. Weiters sind diese UV-beständig und wetterresistent sowie silikonfrei. (Temperaturbereich min -20 °C - max. +70 °C)

Druckluftschläuche		Max. Arbeitsdruck bei 23 °C	Bestell- nummer	UVP in € exkl. MwSt.
		bar		
PU Druckluftschlauch-Set	Ø 8 x 12 mm, 10 m	15	42110	43,50
	Ø 8 x 12 mm, 20 m	15	42111	66,00
	Ø 10 x 15 mm, 10 m	15	42112	54,00
	Ø 10 x 15 mm, 20 m	15	42113	91,00
	Ø 13 x 18 mm, 10 m	15	42114	62,00
	Ø 13 x 18 mm, 20 m	15	42115	99,00
PU Druckluftschlauch Rollenware	Ø 8 x 12 mm, 60 m	15	42122	3,15
	Ø 10 x 15 mm, 50 m	15	42124	4,60
	Ø 13 x 18 mm, 30 m	15	42126	6,30



PU-Spiralschlauch-Set



PU-Druckluftschlauch-Set



PU-Druckluftschlauch-Rollenware

Schlauchklemmen		Bestell- nummer	UVP in € exkl. MwSt.	
Schlauchklemme 6-kant-Ansatz		Für Ø 8 - 16 mm	42142	2,10
		Für Ø 12 - 20 mm	42144	2,10
Oetiker 1-Ohr- Schlauchklemmen mit Einlagering (Edelstahl)		Für Ø 11,3 - 13,3 mm	42730	1,65
		Für Ø 12,3 - 14,3 mm	42731	1,65
		Für Ø 13,1 - 15,3 mm	42732	1,65
		Für Ø 14,6 - 16,8 mm	42733	1,65
		Für Ø 18,0 - 20,3 mm	42734	1,95
Oetiker 2-Ohr- Schlauchklemme		Für Ø 9 - 11 mm	42152	1,00
		Für Ø 11 - 13 mm	42153	1,00
		Für Ø 13 - 15 mm	42154	1,15
		Für Ø 15 - 18 mm	42155	1,15
		Für Ø 17 - 20 mm	42151	1,25
	Für Ø 19 - 22 mm	42156	1,70	

**Autom. Schlauchaufroller  
ROLL AIR MASTER 12**



- > Geschlossenes Kunststoffgehäuse
- > Robust und schlagfest
- > Schwenkbares Gehäuse auf stabiler Wand-/Deckenaufhängung aus Stahl
- > Starke Rücklauffedern aus Spezialstahl
- > Hochwertige PU-Schläuche für Druckluft bis 15 bar
- > Abschaltbare Blockiervorrichtung
- > **NEU: Inkl. Stahl-Kupplung HIGH-FLOW und Stahl-Stecknippel**

**Autom. Schlauchaufroller  
ROLL AIR PROFI 15 | MAJOR 15**



- > Ausführung wie Mod. MASTER 12, jedoch
- > Mehr Schlauchlänge bzw. größere Schlauchdimension
- > Schlauchführungen bei Trommeleingang

**Autom. Schlauchaufroller  
ROLL AIR MEGA 20 | MEGA 16**



- > Ausführung wie Mod. PROFI 15 / MAJOR 15, jedoch
- > Mehr Schlauchlänge bzw. größere Schlauchdimension
- > Große Durchflussleistung für Verbraucher wie Schlagschrauber, etc.

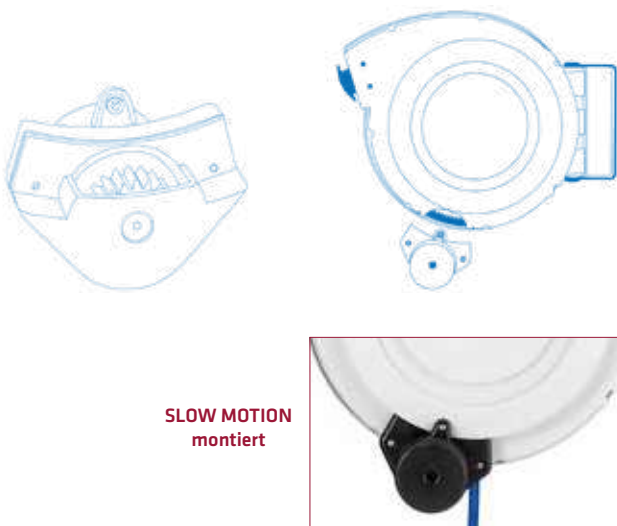

SLOW MOTION montiert

**Jetzt optional erhältlich:  
Autom. Rücklaufbremse  
SLOW MOTION | Best. Nr. 42160 & 42257**

Als besonderen Beitrag zum Arbeitsschutz stellt ELMAG® jetzt das neue „Slow-Motion-System“ vor, das Schläuche oder Kabel langsam und nicht ruckartig aufrollt. Denn der schonende Aufrollvorgang gestattet eine schrittweise Wiederaufwicklung, falls entweder der Schlauch oder das Kabel versehentlich aus den Händen gleiten sollte. Einfach genial: „Slow Motion“ ist eine Idee von ELMAG®, ein optionales System, das für den Gebrauch mit den meisten unserer Aufroller ausgelegt ist (siehe Tabelle unten). Einfache Selbstmontage möglich!

€ 47,50

Modelle	Schlauchqualität	Schlauchdimension	Schlauchlänge	Zuleitung	bar max.	Option SLOW MOTION	Blockiervorrichtung abschaltbar	Abmessungen cm				Bestellnummer	UVP in € exkl. MwSt.
		Ø l x A mm	m	m				l	b	h	kg		
ROLL AIR MASTER 12	PU	8x12	12	2	15	ja	ja	36	19	32	4,5	42164	219,00
ROLL AIR PROFI 15	PU	8x12	15	2	15	ja	ja	45	20	36	5,5	42166	249,00
ROLL AIR MAJOR 15	PU	10X15	15	2	15	ja	ja	45	20	36	5,9	42167	286,00
ROLL AIR MEGA 20	PU	10x15	20	2	15	nein	ja	53	21	43	8,3	42193	366,00
ROLL AIR MEGA 16	PU	12x18	16	2	15	nein	ja	53	21	43	8,5	42194	385,00

## ROLL AIR GENIUS

- > Geschlossenes Kunststoffgehäuse
- > Robust und schlagfest
- > Schwenkbares Gehäuse auf stabiler Wand-/Deckenaufhängung aus Stahl
- > Starke Rücklauffedern aus Spezialstahl
- > Hochwertige PU-Schläuche für Druckluft bis 15 bar
- > Abschaltbare Blockiervorrichtung
- > Schlauchführungsrollen bei Trommeleingang
- > Inkl. Stahl-Kupplung JWL, NW 7,8 und Stahl-Stecknippel
- > **NEU: Autom. Rücklaufbremse SLOW MOTION verbaut**

**NEUHEIT!**



Modelle	Schlauchqualität	Schlauchdimension	Schlauchlänge	Zuleitung	bar max.	Blockiervorrichtung abschaltbar	Abmessungen in cm				Bestellnummer	UVP in € exkl. MwSt.
		Ø lxA mm	m	m			l	b	h	kg		
<b>ROLL AIR GENIUS 15</b>	PU	8x12	15	2	15	●	45	20	36	5,1	<b>42242</b>	<b>264,00</b>
<b>ROLL AIR GENIUS PLUS 15</b>	PU	10X15	15	2	15	●	45	20	36	5,6	<b>42245</b>	<b>293,00</b>

## ROLL AIR EXTRA

- > Geschlossenes Kunststoffgehäuse
- > Robust und schlagfest
- > Schwenkbares Gehäuse auf stabiler Wand-/Deckenaufhängung aus Stahl
- > Starke Rücklauffedern aus Spezialstahl
- > Hochwertige PU-Schläuche für Druckluft bis 15 bar
- > Abschaltbare Blockiervorrichtung
- > Schlauchführungsrollen bei Trommeleingang
- > Große Durchflussleistung für Verbraucher wie Schlagschrauber, etc.
- > Inkl. Stahl-Kupplung JWL, NW 7,8 und Stahl-Stecknippel
- > **NEU: Autom. Rücklaufbremse SLOW MOTION verbaut**

**NEUHEIT!**



### Schlauch-Führungsrollen

Garantieren materialschonende, leichtgängige Schlauchführung.

Modelle	Schlauchqualität	Schlauchdimension	Schlauchlänge	Zuleitung	bar max.	Blockiervorrichtung abschaltbar	Abmessungen cm				Bestellnummer	UVP in € exkl. MwSt.
		Ø lxA mm	m	m			l	b	h	kg		
<b>ROLL AIR EXTRA 20</b>	PU	10x15	20	2	15	●	53	21	43	8,6	<b>42247</b>	<b>382,00</b>
<b>ROLL AIR EXTRA 16</b>	PU	12x18	16	2	15	●	53	21	43	9,0	<b>42248</b>	<b>411,00</b>



## EUROREEL AIR OPEN 15 S

Beste Funktion und robuste Ausführung mit stabilem Metallgehäuse zeichnen diesen Aufroller aus. Ein einfacher Beitrag zur Vermeidung von Stolpersteinen zu Hause und im Betrieb.

### EUROREEL AIR OPEN 15 S:

- > Starke, langlebige Federn garantieren gleichmäßigen und vollständigen Rücklauf des Druckluftschlauches
- > Exakte Blockiervorrichtung
- > Inklusive stabiler Wand- bzw. Deckenaufhängung
- > Serienmäßig sind Qualitätsanschlusskupplung und Stecknippel montiert
- > Im Vordergrund stehen hier: Funktion, Sicherheit, Qualität, Design und UVP!
- > **Hochwertige PU-Ether-Schläuche:**
  - Hochflexibel (auch bei kalten Bedingungen)
  - 3x längere Lebensdauer
  - Erhöhte Beständigkeit gegen Feuchtigkeit und Chemikalien



## EURODRUM AIR - Schlauchtrommel für große Durchflussmengen

- > Robust, praktisch, preiswert!
- > Ideal für alle Montagearbeiten
- > Besonderer Nutzen: Großer Innendurchmesser von 8-10 mm
- > Manueller Druckluft-Schlauchaufroller mit bis zu 30 m langem Druckluftschlauch aus Polyurethan (PU)
- > 360° drehbarer Standfuß - dadurch kein Umkippen beim Abrollen
- > Drehgelenk beim Anschlussschlauch
- > Rundum durch Stahlrohrkäfig geschützt
- > Einklappbare Handkurbel
- > Schnellkupplung und Stecknippel mit Knickschutz
- > **Hochwertige PU-Ether-Schläuche:**
  - Hochflexibel (auch bei kalten Bedingungen)
  - 3x längere Lebensdauer
  - Erhöhte Beständigkeit gegen Feuchtigkeit und Chemikalien



Modelle	Schlauchqualität	Schlauchdimension mm	Schlauchlänge m	Schlauchlänge Zuleitung m	Arbeitsdruck max. bar	Arbeits-temperatur °C	Abmessungen				Bestellnummer	UVP in € exkl. MwSt.
							l cm	b cm	h cm	Gew. kg		
EUROREEL AIR OPEN 15 S	PU-Ether	10 x 15	15	3	20	-5 bis +60	52	38	24	15	42297	249,00
EURODRUM AIR 20	PU-Ether	10 x 15	20	1,1	15	-5 bis +60	35	28	37,5	8	42199	185,00
EURODRUM AIR 30	PU-Ether	8 x 12	30	1,1	15	-5 bis +60	35	28	37,5	8	42197	185,00

## EUROREEL - Die Einstiegs-Aufroller

Die Schlauchaufroller der Serie EUROREEL sind die perfekten Einstiegermodelle und sind sowohl für Haus und Hobby, als auch für Landwirtschaft geeignet. Sie verfügen über beste Funktion und robuste Ausführung mit leichtem und schlagfestem Kunststoff-Gehäuse bzw. stabilem Metallgehäuse.

### Autom. Schlauchaufroller Serie EUROREEL AIR:

- > Starke, langlebige Federn garantieren gleichmäßigen und vollständigen Rücklauf des Druckluftschlauches
- > Exakte Blockiervorrichtung
- > Inklusive Stabile Wand- bzw. Deckenaufhängung
- > Serienmäßig sind Qualitätsanschlusskupplung und Stecknippel montiert



Modelle	Schlauchqualität	Schlauchdimension	Schlauchlänge	Schlauchlänge Zuleitung	Arbeitsdruck max.	Abmessungen				Bestellnummer	UVP in € exkl. MwSt.
						l	b	h	Gew.		
		mm	m	m	bar	cm	cm	cm	kg		
EUROREEL AIR 8/10	Hybrid-Polymer	8x12	10	1,5	15	35	18	33	5	42292	113,00
EUROREEL AIR 10/15	Hybrid-Polymer	10x15	15	1,5	15	40	20	38	13,2	42293	170,00
EUROREEL AIR 15	PU-Ether	8x12	15	2	15	40	17,5	33	8	42181	199,00

## Autom. Kabelaufroller EUROREEL ELECTRIC 10/230 & 20/230

- > 230 Volt Einstiegsmodell
- > Starke, langlebige Federn garantieren gleichmäßigen und vollständigen Rücklauf des Elektrokabels
- > Exakte Blockiervorrichtung
- > Inklusive Stabile Wand- bzw. Deckenaufhängung
- > Serienmäßig mit Schuko-Stecker und Steckdose ausgestattet
- > Mit thermischer Überlastsicherung



Modelle	Kabelqualität	Elektrische Spannung	Kabeldimension	Kabellänge	Belastbarkeit aufgerollt	Belastbarkeit abgerollt	Schutzklasse	Abmessungen				Bestellnummer	UVP in € exkl. MwSt.
								l	b	h	Gew.		
		Volt	mm <sup>2</sup>	m	Watt	Watt		cm	cm	cm	kg		
10/230	H05VV-F	230	3x1,5	10	1.000	2.000	IP 20	28	15	28	3,4	42298	97,00
20/230	H05VV-F	230	3x1,5	20	1.000	2.000	IP 20	35	18	32,5	5,8	42299	147,00



Best. Nr. 42180

Made in Italy

### Autom. Schlauchaufroller ROLL AIR INDUSTRIE 12 & 21

- > Für den gewerblichen und industriellen Dauereinsatz
- > Geschlossenes & schlagfestes Aluminiumgehäuse
- > Schlauchlänge 12 bzw. 21 Meter für eine effektive radiale Reichweite von 24 bzw. 42 Metern
- > Hohe Verarbeitungsqualität bürgt für lange Lebensdauer
- > Schwenkbare Konsole zur Wand-, Boden- oder Deckenmontage
- > Schlauchqualität: Polyurethan
- > Sehr robuste Ausführungen
- > **NEU: Inkl. Stahlkupplung HIGH-FLOW NW 7,8 und Stahl-Stecknippel**



Best. Nr. 42182

### Autom. Schlauchaufroller ROLL AIR INDUSTRIE OPEN 18/15

- > Besonders robuste, offene Bauweise
- > Große Schlauchdimensionen für eine hohe Durchsatzleistung
- > Abriebfester Gummischlauch mit hoher Flexibilität
- > Arbeitsdruck bis max. 20 bar
- > Wand- und Deckenmontage möglich
- > **NEU: Inkl. Stahlkupplung HIGH-FLOW NW 7,8 und Stahl-Stecknippel**



Modelle INDUSTRIE OPEN

Made in Italy

### Autom. Schlauchaufroller ROLL HD INDUSTRIE OPEN 15

- > Für Hochdruckreiniger bis 200 bar (max. 150° C)
- > Besonders robuste, offene Bauweise
- > Wand- und Deckenmontage möglich
- > Inkl. Adapter IG 22x1,5 mm (passend für Kärcher/Kränzle)

Modelle	Schlauchqualität	Schlauchdimension	Schlauchlänge	Zuleitung	bar max.	Option SLOW MOTION	Blockiervorrichtung abschaltbar	Abmessungen cm				Bestellnummer	UVP in € exkl. MwSt.
		Ø lxA mm	m	m				l	b	h	kg		
ROLL AIR INDUSTRIE 12	PU	8x12	12	2	12	nein	ja	40	18	36	11	42180	*400,00
ROLL AIR INDUSTRIE 21	PU	10x15	21	-	20	nein	ja	52	19	51	20	42182	*681,00
ROLL AIR INDUSTRIE OPEN 18	GI	10x15	18	-	20	nein	ja	53	22	48	13,5	42185	*403,00
ROLL AIR INDUSTRIE OPEN 15	GI	13x19	15	-	20	nein	ja	53	22	48	14,5	42191	*409,00
ROLL HD INDUSTRIE OPEN 15	HD	9,5x17	15	-	200 bar 150°C	nein	ja	53	22	48	16,5	42192	*538,00



Made in Italy

### Autom. Kabelaufroller ROLL ELECTRIC MINI 230

- > Geschlossenes Kunststoffgehäuse
- > Robust und schlagfest
- > Schwenkbares Gehäuse auf stabiler Wand-/Deckenaufhängung aus Stahl
- > Starke Rücklaufedern aus Spezialstahl
- > Abschaltbare Blockiervorrichtung
- > Schutzklasse IP 20



Made in Italy

### Autom. Kabelaufroller ROLL ELECTRIC JUNIOR 230

- > Ausführung wie Mod. MINI 230
- > Gummi Schuko-Stecker und Kupplung
- > Thermische Überlastsicherung
- > TÜV und GS geprüft
- > Schutzklasse IP 24 (ohne Steckverbindungen)
- > Rollengeführter Kabeleingang



### Autom. Kabelaufroller ROLL ELECTRIC PROFI (PLUS) 230

- > Ausführung wie Mod. MINI/JUNIOR 230 (ausgenommen rollengeführter Kabeleingang)
- > Schutzklasse IP 20



Made in Italy

### Autom. Kabelaufroller ROLL ELECTRIC LIGHTY LED

- > Hoher Sicherheitsstandard durch 24 Volt Ausgangsspannung
- > 18 LED - 900 Lumen
- > Robust und langlebig
- > Rollengeführter Kabeleingang



Made in Italy

### Autom. Kabelaufroller ROLL ELECTRIC MAJOR 230 | MAJOR PLUS 230

- > Wie ROLL ELECTRIC 230 Modelle
- > Belastbar bis max. 2000 / 3500 Watt
- > Rollengeführter Kabeleingang
- > Schutzklasse IP 24 (ohne Steckverbindungen)



### Autom. Kabelaufroller ROLL ELECTRIC MAJOR PLUS 400

- > Wie ROLL ELECTRIC 230 Modelle
- > Belastbar bis max. 5000 Watt
- > Mit 5 x 16 A original PCE Euronorm-Stecker und Steckdose
- > Rollengeführter Kabeleingang
- > Schutzklasse IP 24, EN 61316:1999

Modelle	Spannung	Kabel	Kabel mm <sup>2</sup>	Länge m	Belastung aufgerollt W	Belastung abgerollt W	Option SLOW MOTION	Abmessungen cm				Bestell- nummer	UVP in € exkl. MwSt.
	Volt							l	b	h	kg		
MINI 230	230	H05VV-F	3x1,5	5+1	800	2.000	nein	22	13	18	2,0	42172	162,00
JUNIOR 230	230	H05VV-F	3x1,5	10	800	2.000	ja	31	16	26	3,8	42170	190,00
PROFI 230	230	H05VV-F	3x1,5	18	800	2.000	ja	36	19	32	5,6	42171	257,00
PROFI PLUS 230	230	H05VV-F	3x2,5	15	1.600	3.000	ja	36	19	32	6,6	42177	*341,00
MAJOR 230	230	H05VV-F	3x1,5	25	800	2.000	ja	45	20	36	8,3	42179	*337,00
LIGHTY LED	230	H05VV-F	2x1,0	15	-	-	ja	31	21	26	4,4	42188	*285,00
MAJOR PLUS 230	230	H07RN-F	3x2,5	20	1.600	3.500	ja	42	23	39	9,2	42276	*444,00
MAJOR PLUS 400	400	H07RN-F	5x2,5	15	2.800	5.000	ja	42	23	39	11,0	42285	*538,00



INDUSTRIE Kabelaufroller Serie 1400

- > Schutzklasse IP65
- > EN 61242 bzw. EN 61316
- > Trommel aus verzinktem Stahl
- > Seitlicher Befestigungsflansch aus Aluminium
- > Stahlfeder mit langer Lebensdauer
- > Weitere Modelle auf Anfrage lieferbar! (bis 12 Leiter, Kabelquerschnitt bis 6 mm², bis 50 Ampere, auch ohne Kabel erhältlich)

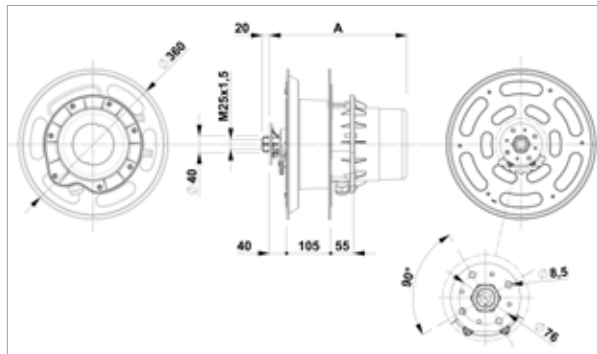

A = 330 mm

Modelle Serie 1400

- > Kabellänge von bis zu 22 Meter
- > Elektrische Spannung 230 bzw. 400 Volt
- > Grundausstattung ohne Bügel, Rollenkabelführung & Zahnarretierung
- > Mögliche Optionen siehe unten



Schwenkbügel 1401

- > Diese Befestigungsvorrichtung ist nur geeignet, wenn der Kabelaufroller manuell betätigt wird.

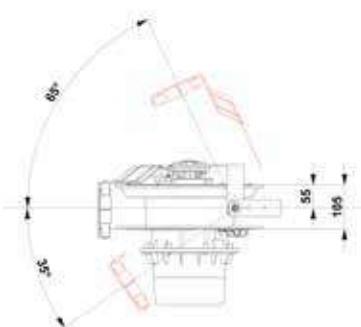

Fixer Bügel 1403

- > Zur Befestigung an Wand, Fußboden

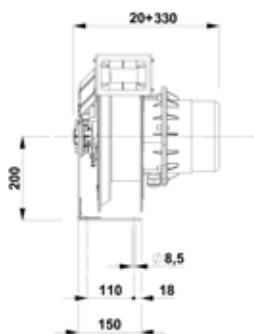

Arm mit Rollenkabelführung 1406

- > Komplett mit Zahnarretierung.
- > Kombinierbar mit Bügel 1401 bzw. 1403

Modelle	Elektr. Spannung	Kabelqualität	Kabeldimension	Kabellänge	Belastbar aufgerollt	Belastbar abgerollt	Schutzklasse	Stromstärke	Bestellnummer	UVP in € exkl. MwSt.
	Volt		mm²							
1428	230	H05VV-F	3 x 2,5	22	2.000	3.500	IP 65	20	44220	*994,00
1428 RNF	230	H07RN-F	3 x 2,5	20	2.000	3.500	IP 65	20	44221	*994,00
1442	400	H05VV-F	5 x 2,5	17	7.000	10.000	IP 65	20	44222	*1.140,00
1442 RNF	400	H07RN-F	5 x 2,5	14	7.000	10.000	IP 65	20	44223	*1.140,00

Optionales Zubehör:

Schwenkbügel 1401	44225	*77,50
Fixer Bügel 1403	44226	*39,00
Arm mit Rollenkabelführung & Zahnarretierung 1406	44227	*93,00

ACHTUNG: Alle Modelle auf dieser Seite werden ohne Stecker und Zuleitung geliefert! Auch OHNE Kabel auf Anfrage lieferbar!

## INDUSTRIE Kabelaufroller Serie 1700

- > Schutzklasse IP65
- > Industrie-Norm: EN 61316:1999
- > Trommel & Arm aus verzinktem Stahl
- > Seitlicher Befestigungsflansch aus Aluminium
- > Stahlfeder mit langer Lebensdauer
- > Weitere Modelle auf Anfrage lieferbar! (bis 24 Leiter, Kabelquerschnitt bis 16 mm<sup>2</sup>, bis 100 Ampere, Kabellänge bis zu 53 m, auch ohne Kabel erhältlich)



### Modelle Serie 1700

- > Kabellänge von bis zu 26 Meter
- > Elektrische Spannung 230 bzw. 400 Volt
- > Inkl. 2,5 m Zuleitung
- > Inkl. Kabelrollenführung und Zahnarretierung
- > Mögliche Optionen siehe unten!

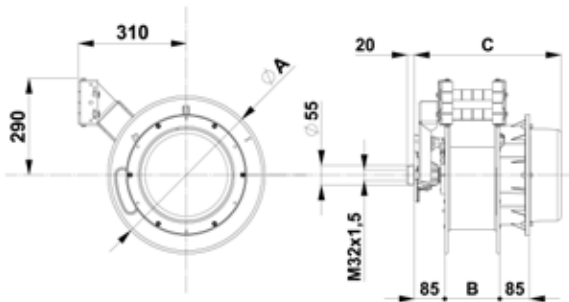

### Befestigungsvorrichtung 1701 (Nur für Modell 1753 / 1757 RNF passend)

- > Diese Befestigungsvorrichtung ist nur geeignet, wenn der Kabelaufroller manuell betätigt wird.

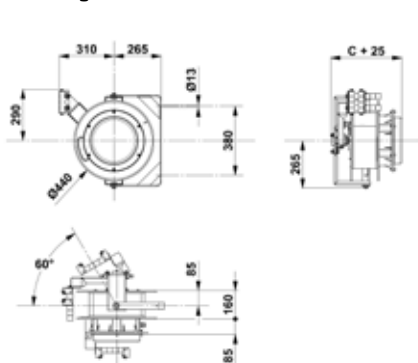

### Feste Befestigungsvorrichtung 1703

- > Zur Befestigung an Wand, Fußboden oder Decke.

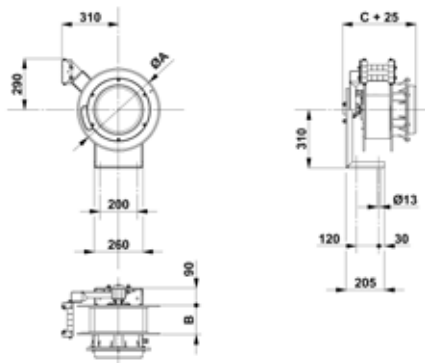

### Schwenkbarer Arm 1704

- > In zwei Richtungen schwenkbar (ohne Arretierung)
- > NUR für autom. Anwendungen.
- > Nicht nachrüstbar!

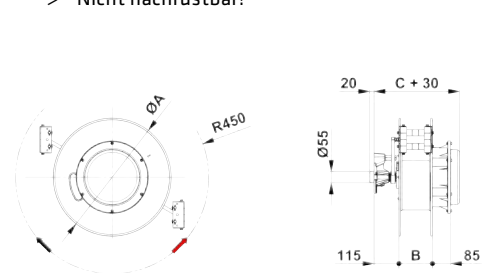

Modelle	Elektr. Spannung	Kabelqualität	Kabeldimension	Kabellänge	Belastbar aufgerollt	Belastbar abgerollt	Schutzklasse	Stromstärke	Bestellnummer	UVP in € exkl. MwSt.
	Volt									
1753 RNF	400	H07RN-F	5 x 2,5	26	7.000	9.500	IP 65	32	44240	*2.195,00
1757 RNF	400	H07RN-F	5 x 6	16	17.000	22.000	IP 65	60	44241	*2.390,00
1759	400	H05VV-F	5 x 6	26	17.000	22.000	IP 65	60	44242	*2.665,00

#### Zubehör:

Befestigungsvorrichtung 1701 (nur für Modell 1753 RNF und 1757 RNF passend)	44250	*256,00
Feste Befestigungsvorrichtung 1703	44251	*170,00
Schwenkbarer Arm 1704 (Achtung: NUR für automatische Anwendungen geeignet)	44252	*170,00

ACHTUNG: Alle Modelle auf dieser Seite werden ohne Stecker geliefert! Auch OHNE Kabel auf Anfrage lieferbar!

## Automatische Aufroller

Die Aufroller mit Absperrband sind ideal für Situationen in Gewerbe, Handel und Landwirtschaft in denen Personen bzw. Tiere vom Betreten von Gefahren- oder Verbotszonen abgehalten werden müssen. Durch das flexible Textilabsperrband können in sekundenschnelle Absperrungen an gefährlichen Stellen vorgenommen werden. Einfache und zügige Rückführung durch Federkraft ermöglichen hohe Flexibilität. Der Aufroller wird komplett mit Metallöse zur Fixierung des Absperrbandes geliefert.



### Autom. Aufroller mit Absperrband "5801" und "ROLL COMPACT"

- > Bandlänge 16 bzw. 20 m
- > Gehäuse aus schlagfestem Kunststoff
- > Blockiervorrichtung abschaltbar
- > Schwenkbügel aus Metall
- > Mögliche Option für ROLL COMPACT: Rücklaufbremse SLOW MOTION ermöglicht völlig selbstständiges Aufwickeln des Bandes.

Aufroller	Bestellnummer	UVP in € exkl. MwSt.
5801 - 16 m	44295	*183,00
ROLL COMPACT - 20 m	42271	206,00
SLOW MOTION (für ROLL COMPACT)	42256	47,50



### Autom. Aufroller mit Absperrband "42840/029"

- > Bandlänge 28 m
- > Automatische Schlauchführung aus Edelstahl AISI 304, geeignet für potenziell korrosive Atmosphären
- > Rückzugfeder getestet auf mehr als 20.000 Arbeitszyklen
- > Serienmäßige automatische Rücklaufbremse SPEED CONTROL ermöglicht völlig selbstständiges Aufwickeln des Bandes.
- > Blockiervorrichtung abschaltbar
- > Gehäuse aus schlagfestem Technopolymer
- > Bis zu 90° pro Seite drehbarer Befestigungsbügel mit 2 Langlöchern für eine sichere und einfache Installation
- > Der Bügel kann mit einer Schraube arretiert werden, wodurch der Absperrbandaufroller fixiert wird

Bestellnummer	42273
UVP in € exkl. MwSt.	327,00



### Autom. Aufroller als Weidezaunöffner "4801 COW REEL"

- > Bandlänge 20 m stromführend
- > Isolierter Handgriff mit Kontakthaken
- > Schlagfestes Kunststoffgehäuse
- > Schwenkbügel aus Metall

Bestellnummer	44278
UVP in € exkl. MwSt.	*168,00

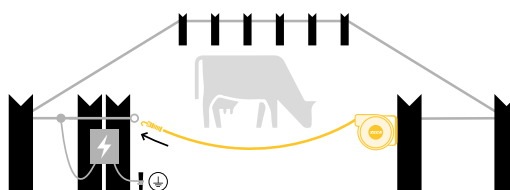

## Luft- & Stromversorgungssysteme Serie TWIN REELS

### Verwendungszweck:

- > Einsatzfahrzeuge
- > Automation
- > Industrie
- > Prozesskontrollen

### Technische Eigenschaften:

- > Schlagfestes Kunststoffgehäuse
- > Kabelrollenführungen
- > Blockiervorrichtung (alle 50 cm, auch deaktivierbar)
- > Doppelter Erdungskontakt
- > Arbeitsdruck 0,95-15 bar

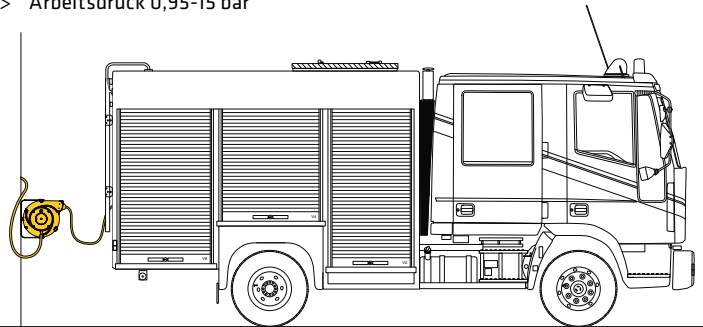

<b>Schlauchqualität</b>	PA
<b>Innen-Ø</b>	4,00 mm
<b>Außen-Ø</b>	6,00 mm
<b>Kabelisolation</b>	PVC
<b>Kabelkennzeichnung</b>	braun, schwarz, grau, grün/gelb
<b>Außenmantel</b>	PVC

<b>Flammhemmend</b>	IEC 60332-1
<b>Farbe</b>	schwarz
<b>Nennspannung</b>	300 / 500 V (50 Hz)
<b>Schleifringe Isolierspannung</b>	2,5 kV
<b>Temperatur</b>	-5°C bis +70 °C
<b>Biegeradius</b>	8 x D

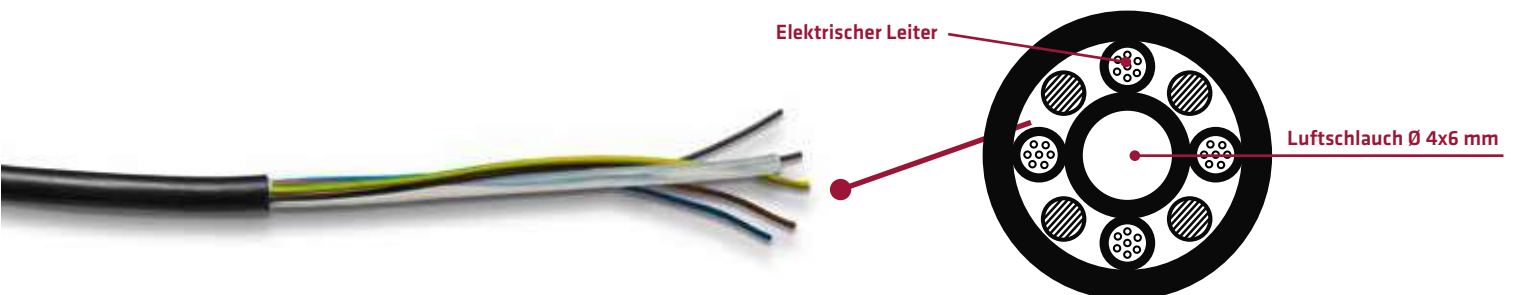

Modelle	Anzahl der Leiter und Querschnitt	Luftschlauch-Ø	Kabel-/Schlauchlänge	Zuleitung	Belastbarkeit aufgerollt	Belastbarkeit abgerollt	Schutzklasse	Bestellnummer	UVP in € exkl. MwSt.
	mm <sup>2</sup>								
<b>4415 CT</b>	4 x 1,5	4 x 6	4	1	1.500	2.000	IP 42	<b>44310</b>	<b>*365,00</b>
<b>7410 CT</b>	4 x 1,0	4 x 6	7	1,5	1.000	1.500	IP 42	<b>44311</b>	<b>*538,00</b>
<b>7415 CT</b>	4 x 1,5	4 x 6	9	1,5	1.500	2.000	IP 42	<b>44312</b>	<b>*573,00</b>



**Autom. Datenkabelaufroller  
Serie DATAFLUX**

**Verwendungszweck:**

- > Roboter, Maßsysteme
- > Fertigungskontrollen
- > Arztausrüstungen
- > Packmaschinen
- > Ethernet-Netzwerk (CAT 5E mod. auch für Gigabit-Netzwerke geeignet)
- > Bus für die Automatisierung (Spezialkabel auf Anfrage erhältlich)

**Technische Eigenschaften:**

- > Äußerer Mantel: Mischung aus PUR/TPE besonders flexibel, Abrieb, öl- & kühlmittelresistent
- > Silikonfrei
- > Halogenfrei (konform mit EN 50267-2-1)
- > Bleifrei (konform mit 2011/65/EU ROHS-II)
- > Je 2 Adern in besonders kurzer Schlaglänge verseilt

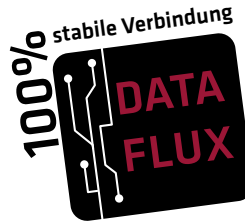

**Serie 47: schlagfestes Kunststoffgehäuse (ohne Kabelzuleitung)**



**Serie 67: Aluminiumgehäuse (inkl. 2 m Zuleitung)**

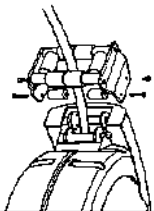

**Art. 953**

	Standard-Kollektor	Kollektor DATAFLUX
Anzahl der Kontakte	1 ÷ 25	6/12/24
Material	Messing / Phosphorbronze	Goldlegierung
Belastbarkeit max.	10A	2A
Elektrische Spannung	500V	48V
Durchschlagfestigkeit	2500Vca a 50/60Hz	500Vca at 60Hz
Isolationswiderstand	1000MΩ	1000MΩ / 500Vdc
Lärmindex	70mΩ	100mΩ / 6Vdc / 50mA
Bandbreite	1kHz	1 GHz

Modelle	Anzahl der Leiter und Querschnitt	Kabel-länge m	Kabel-Ø mm	Kabeltyp	IGUS-Code	Schutz-klasse	Blockier-vorrichtung abschaltbar	Bestell-nummer	UVP in € exkl. MwSt.
	mm <sup>2</sup>								
470505C	5 x 0,5	12 + 1	7,5	TPE	CF10.05.05	IP 42	●	44286	*801,00
670505C	5 x 0,5	20 + 2	7,5	TPE	CF10.05.05	IP 65	●	44287	*1.295,00
470607	6 x 0,75	15 + 1	8,0	TPE	CF9.07.07	IP 42	●	44288	*640,00
670607	6 x 0,75	20 + 2	8,0	TPE	CF9.07.07	IP 65	●	44289	*1.225,00
471102C	11 x 0,25	8 + 1	9,5	TPE	CF10.02.12	IP 42	●	44290	*1.005,00
671102C	11 x 0,25	18 + 2	9,5	TPE	CF10.02.12	IP 65	●	44291	*1.650,00
671105C	11 x 0,5	10 + 2	11,5	TPE	CF10.05.12	IP 65	●	44292	*1.475,00
672302C	23 x 0,25	6 + 2	13,0	TPE	CF10.02.24	IP 65	●	44293	*2.500,00
471205	12 x 0,5	9 + 1	9,5	TPE	CF9.05.12	IP 42	●	44296	*844,00
671205	12 x 0,5	20 + 2	9,5	TPE	CF9.05.12	IP 65	●	44294	*1.535,00
142405	24 x 0,5	15 + 2	13,0	TPE	CF09.05.25	IP 65	●	44297	*3.040,00
4708 CAT5E	4 x (2 x 0,15)	11 + 1	7,5	PUR	CFBUS.PUR.045	IP 42	●	44298	*1.015,00
6708 CAT5E	4 x (2 x 0,15)	20 + 2	7,5	PUR	CFBUS.PUR.045	IP 65	●	44299	*1.725,00
4708 CAT6	4 x (2 x 0,15)	11 + 1	7,5	PUR	CFBUS.PUR.049	IP 42	●	44300	*1.015,00
6708 CAT6	4 x (2 x 0,15)	20 + 2	7,5	PUR	CFBUS.PUR.049	IP 65	●	44301	*1.725,00
<b>Rollen-Kabelführungsöffnung für Serie 67 (Art. 953)</b>								44258	*86,50
<b>Bügelfixierung für Serie 67 (Art. 949/PR)</b>								44255	*11,10

Alle Industrieaufroller auf dieser Seite sind explosionsgeschützt -> nach ATEX 94/9



Made in Italy

## Automatische Industrie-Aufroller

- > Extrem robust und professionell ausgeführte Schlauchaufroller für industriellen Einsatz, offene Bauweise
- > 5 Jahre GARANTIE
- > Gehäuse je nach Modell: Stahl lackiert, Edelstahl AISI 304 oder ABS-Kunststoff
- > Extrem starke, langlebige Federn aus Spezialstahl garantieren gleichmäßigen und vollständigen Rücklauf
- > Getestet auf ca. 25.000 volle Zyklen
- > Blockiervorrichtung, stabile Wand-/Deckenaufhängung, Schwenkeinrichtung sowie 60 cm Anschlussschlauch sind serienmäßig
- > Einstellbarer Arm zur optimalen Ausrichtung bei Wand- und Deckenmontage
- > Viele weitere Modelle auf Anfrage lieferbar!



5 JAHRE AUFROLLER GARANTIE



### INDUSTRIE 270/11 530/12, 540/12, 540/13

- > Rahmen und Trommel aus lackiertem Stahlblech gefertigt
- > Gummischlauch mit verzinkten Anschlüssen
- > Für Druckluft & Kaltwasser (20 bar) - große Schlauchdimension



### INDUSTRIE „ABS“ 4430/11, 4430/12

- > Rahmen aus lackiertem Stahlblech
- > Trommel aus schlagfestem ABS-Kunststoff
- > Gummischlauch mit verzinkten Anschlüssen
- > Für Druckluft & Kaltwasser (20 bar)



### INDUSTRIE 272/11, 532/11, 542/12

- > Komplett aus Edelstahl AISI 304
- > Gummischlauch mit verzinkten Anschlüssen
- > Für Druckluft & Kaltwasser (20 bar) - große Schlauchdimension



### INDUSTRIE 543/12

- > Komplett aus Edelstahl AISI 304 (auch medienführender Bereich)
- > Spezielle Hygieneschläuche für Lebensmittelbereich nach Richtlinie 2007/19/EG (blau, abriebfest)
- > Verzinkte Stahlanschlüsse
- > Für Druckluft und Kaltwasser (10 bar / 70 °C)
- > Ideal für Weinbau, Küchen, ...

Modelle	Schlauchqualität	Schlauchdimension	Schlauchlänge	Anschluss Eingang	Anschluss Ausgang	Arbeitsdruck max.	Abmessungen cm			Bestellnummer	UVP in € exkl. MwSt.
		Ø l x A mm	m	Zoll	Zoll		l	b	h		
INDUSTRIE 270/11	GI	9,5x16	10	IG 3/8"	AG 3/8"	20	32	21	30	43415	*463,00
INDUSTRIE 272/11	GI	9,5x16	10	IG 3/8"	AG 3/8"	20	32	21	30	43014	*622,00
INDUSTRIE 530/12	GI	12,7x20	25	IG 1/2"	AG 1/2"	20	56	23	51	43005	*704,00
INDUSTRIE 540/12	GI	19x26,5	20	IG 1"	AG 3/4"	20	57	31	51	43000	*1.065,00
INDUSTRIE 540/13	GI	25,4x32,5	15	IG 1"	AG 1"	20	57	31	51	43001	*1.240,00
INDUSTRIE 532/11	GI	12,7x20	20	IG 1/2"	AG 1/2"	20	56	23	51	43010	*1.195,00
INDUSTRIE 542/12	GI	19x26,5	20	IG 1"	AG 3/4"	20	57	31	51	43015	*1.795,00
INDUSTRIE 543/12	Hygienic	19x26	20	IG 3/4"	AG 3/4"	10	57	31	51	43550	*1.780,00
INDUSTRIE 4430/11	GI	12,7x20	15	IG 1/2"	AG 1/2"	20	46	22	45	43131	*559,00
INDUSTRIE 4430/12	GI	9,5x16	12	IG 1/2"	AG 3/8"	20	46	22	45	43132	*491,00

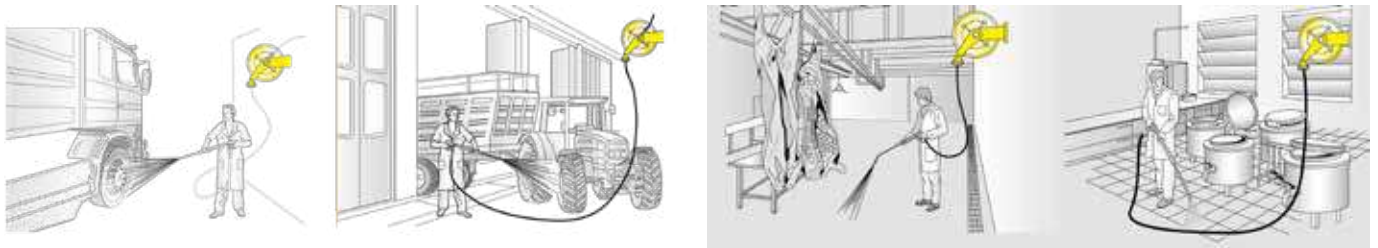

**FÜR HOCHDRUCKREINIGER**



**INDUSTRIE  
300/31, 530/32, 530/31**

- > Rahmen und Trommel aus lackiertem Stahlblech gefertigt
- > Drehgelenk aus Edelstahl AISI 304
- > Gummischlauch mit verzinkten Anschlüssen
- > Für Hochdruckreiniger (200 bar / 130 °C)



**INDUSTRIE 4432/32 „ABS“**

- > Rahmen, Drehgelenk und wasserführende Bauteile aus Edelstahl AISI 304
- > Trommel aus schlagfestem ABS-Kunststoff
- > Gummischlauch mit verzinkten Anschlüssen
- > Für Hochdruckreiniger (200 bar / 130 °C)

Alle Industrieaufroller auf dieser Seite sind explosionsgeschützt -> nach ATEX 94/9



Made in Italy

**5**  
JAHRE  
AUFROLLER  
**GARANTIE**



**INDUSTRIE  
302/31, 432/32, 532/31**

- > Komplett aus Edelstahl AISI 304 (auch medienführender Bereich)
- > Gummischlauch mit verzinkten Anschlüssen
- > Für Hochdruckreiniger (200 bar / 130 °C)



**INDUSTRIE 533/21, 543/22**

- > Komplett aus Edelstahl AISI 304 (auch medienführender Bereich)
- > Spezielle Hygieneschläuche für Lebensmittelbereich (blau, abriebfest)
- > Für Druckluft, Kalt- und Heißwasser (100 bar / 130 °C)

Modelle	Schlauchqualität	Schlauchdimension	Schlauchlänge	Anschluss Eingang	Anschluss Ausgang	Arbeitsdruck max.	Abmessungen cm			Bestellnummer	UVP in € exkl. MwSt.
		Ø l x A mm	m	Zoll	Zoll		l	b	h		
INDUSTRIE 300/31	GI-HD	8 x 15	12	IG 3/8"	IG 3/8"	200 bar 130°C	37	22	35	43026	*540,00
INDUSTRIE 302/31	GI-HD	8 x 15	12	IG 3/8"	IG 3/8"	200 bar 130°C	37	22	35	43028	*676,00
INDUSTRIE 530/32	GI-HD	3/8"	20	IG 3/8"	IG 3/8"	200 bar 130°C	56	23	51	43018	*779,00
INDUSTRIE 530/31	GI-HD	3/8"	25	IG 3/8"	IG 3/8"	200 bar 130°C	56	23	51	43017	*842,00
INDUSTRIE 4432/32 ABS	GI-HD	3/8"	18	IG 3/8"	IG 3/8"	200 bar 130°C	46	22	45	43021	*676,00
INDUSTRIE 432/32	GI-HG	3/8"	18	IG 3/8"	IG 3/8"	200 bar 130°C	46	22	42	43020	*978,00
INDUSTRIE 532/31	GI-HD	3/8"	25	IG 3/8"	IG 3/8"	200 bar 130°C	56	23	51	43025	*1.345,00
INDUSTRIE 533/21	Hygienic	13x20mm	20	IG 1/2"	AG 1/2"	100 bar 130°C	56	23	51	43030	*1.345,00
INDUSTRIE 543/22	Hygienic	19x26mm	20	IG 3/4"	AG 3/4"	100 bar 130°C	57	31	51	43031	*1.785,00

## Automatische Rücklaufbremse „SPEED CONTROL“ für Serie INDUSTRIE

### Warum die autom. Rücklaufbremse SPEED CONTROL wählen?

Die Speed Control-Bremse reduziert die Aufwickelgeschwindigkeit bei versehentlichem Lösen des Schlauchs. Aus diesem Grund ist es dem Bediener möglich, unter sichereren Bedingungen zu arbeiten und Beschädigungen am Aufroller und dessen Umgebung zu vermeiden.



Autom. Rücklaufbremse „SPEED CONTROL“ für Serie INDUSTRIE	Bestellnummer	UVP in € exkl. MwSt.
<b>SPEED CONTROL</b>	<b>43192</b>	<b>*217,00</b>

## Lagenspulautomatik für Serie INDUSTRIE

Die neue automatische Schlauchführung garantiert die korrekte Anordnung des Schlauches auf der Trommel und verhindert so ein zufälliges Zurückschleichen.

Entwickelt, um sich beim Aufwickeln des Schlauchs unabhängig zu bewegen.

Ausgestattet mit horizontalen und vertikalen Rollen, die an den verwendeten Schlauch angepasst werden können.

Einfache Montage sowohl an neuen Schlauchtrommeln als auch an bereits verwendeten Geräten.



Lagenspulautomatik für Serie INDUSTRIE	Bestellnummer	UVP in € exkl. MwSt.
<b>für 3/8" und 1/2" Schlauch zu Serie 430 und ABS-Modelle lackiert</b>	<b>43180</b>	<b>*224,00</b>
<b>für 3/8" und 1/2" Schlauch zu Serie 530 lackiert</b>	<b>43181</b>	<b>*224,00</b>
<b>für 3/4" und 1" Schlauch zu Serie 540 lackiert</b>	<b>43182</b>	<b>*237,00</b>
<b>für 3/8" und 1/2" Schlauch zu Serie 540 lackiert</b>	<b>43183</b>	<b>*237,00</b>
<b>für 3/4" und 1" Schlauch zu Serie 560 lackiert</b>	<b>43184</b>	<b>*249,00</b>
<b>für 3/8" und 1/2" Schlauch zu Serie 560 lackiert</b>	<b>43185</b>	<b>*249,00</b>
<b>für 3/8" und 1/2" Schlauch zu Serien 432/434 und ABS-Modelle Edelstahl AISI 316</b>	<b>43186</b>	<b>*396,00</b>
<b>für 3/8" und 1/2" Schlauch zu Serien 532/534 Edelstahl AISI 316</b>	<b>43187</b>	<b>*396,00</b>
<b>für 3/4" und 1" Schlauch zu Serien 542/544 Edelstahl AISI 316</b>	<b>43188</b>	<b>*408,00</b>
<b>für 3/8" und 1/2" Schlauch zu Serien 542/544 Edelstahl AISI 316</b>	<b>43189</b>	<b>*408,00</b>
<b>für 3/4" und 1" Schlauch zu Serien 562/564 Edelstahl AISI 316</b>	<b>43190</b>	<b>*447,00</b>
<b>für 3/8" und 1/2" Schlauch zu Serien 562/564 Edelstahl AISI 316</b>	<b>43191</b>	<b>*447,00</b>



Alle Industrieaufroller auf dieser Seite sind explosionsgeschützt -> nach ATEX 94/9



**Made in Italy**



**INDUSTRIE 4440 „geschlossen“**

- > Gehäuse aus lackiertem Stahlblech; Trommel aus ABS-Kunststoff
- > Drehgelenk aus Messing
- > Gummischlauch mit verzinkten Anschlüssen
- > Für Druckluft und Kaltwasser (20 bar / 70 °C)
- > **5 Jahre GARANTIE**

Stahl-Modelle	Schlauchdimension	Schlauchdimension	Schlauchlänge	Arbeitsdruck max.	Anschluss Eingang	Anschluss Ausgang	Bestellnummer	UVP in € exkl. MwSt.
	Zoll	mm	m	bar	Zoll	Zoll		
4440/11	1/2	12,7 x 18,5	15	20	IG 1/2"	AG 1/2"	44026	*580,00
4440/12	3/8"	9,5 x 17	12	20	IG 1/2"	AG 3/8"	44027	*518,00
4440/13	3/8"	9,5 x 17	18	20	IG 1/2"	AG 3/8"	44028	*580,00

**Manuelle INDUSTRIE Aufroller**

- > Schlauchtrommel je nach Modell aus ABS-Kunststoff, Stahlblech lackiert, Edelstahl AISI 304
- > Regulierbare Kupplung zur Kontrolle der Abrollgeschwindigkeit (auch Transportsicherung)
- > Halterung je nach Modell in Stahl lackiert oder Edelstahl für Wand-, Boden- oder Deckenmontage
- > Handkurbel mit Sicherheitssystem sorgt dafür, dass die Kurbel beim Abrollen starr bleibt

**Für Druckluft, Wasser (max. 70°C), bis 20 bar**

Modelle	Gehäuse	Arbeitsdruck max.	Anschluss Eingang	Anschluss Ausgang	Bestellnummer	UVP in € exkl. MwSt.
		bar	Zoll	Zoll		
74300/10	Lackierter Stahl	20	IG 1/2"	IG 1/2"	44500	*298,00
74320/10	Edelstahl AISI 304	20	IG 1/2"	IG 1/2"	44501	*518,00
74305/10	Trommel / Halterung: ABS-Kunststoff / lackierter Stahl	20	IG 1/2"	IG 1/2"	44502	*258,00
75400/10	Lackierter Stahl	20	IG 1"	IG 1"	44503	*428,00
75400/15	Lackierter Stahl	20	IG 1/2"	IG 1/2"	44504	*395,00
75420/10	Edelstahl AISI 304	20	IG 1"	IG 1"	44505	*793,00
75420/15	Edelstahl AISI 304	20	IG 1/2"	IG 1/2"	44506	*704,00
75600/10	Lackierter Stahl	20	IG 1"	IG 1"	44507	*670,00
75600/16	Lackierter Stahl	20	IG 1/2"	IG 1/2"	44508	*605,00
75620/10	Edelstahl AISI 304	20	IG 1"	IG 1"	44509	*1.100,00
75620/16	Edelstahl AISI 304	20	IG 1/2"	IG 1/2"	44510	*1.015,00

**Drehgelenk: Messing  
Dichtung: Viton**



74345/30



75400/10

**Für Wasser, Öle (max. 130°C), bis 100 bzw. 200 bar**

Modelle	Gehäuse	Arbeitsdruck max.	Anschluss Eingang	Anschluss Ausgang	Bestellnummer	UVP in € exkl. MwSt.
		bar	Zoll	Zoll		
74300/30	Lackierter Stahl	200	IG 3/8"	IG 1/2"	44511	*331,00
74340/20	Edelstahl AISI 304	100	IG 1/2"	IG 1/2"	44512	*567,00
74340/30	Edelstahl AISI 304	200	IG 3/8"	IG 1/2"	44513	*546,00
74345/30	Trommel / Halterung: ABS-Kunststoff / Edelstahl AISI 304	200	IG 3/8"	IG 1/2"	44514	*395,00
75440/20	Edelstahl AISI 304	100	IG 1"	IG 1"	44515	*890,00
75440/25	Edelstahl AISI 304	100	IG 1/2"	IG 1/2"	44516	*736,00
75440/30	Edelstahl AISI 304	200	IG 3/8"	IG 1/2"	44517	*736,00
75640/20	Edelstahl AISI 304	100	IG 1"	IG 1"	44518	*1.200,00
75640/26	Edelstahl AISI 304	100	IG 1/2"	IG 1/2"	44519	*1.055,00
75640/30	Edelstahl AISI 304	200	IG 3/8"	IG 1/2"	44521	*1.035,00

**Drehgelenk: Edelstahl  
Dichtung: Viton**



75600/10



Best. Nr. 22313

### Sandstrahlgerät CB 24-V2

- > Profi-Gerät für universellen Einsatz
- > Einfacher Transport, fahrbar
- > Tankkapazität 24 Liter
- > Arbeitsdruck max. 7 bar
- > Luftverbrauch ca. 850 l/min (mit 4 mm Düse)
- > Leergewicht 32 kg

#### Lieferumfang:

Strahlschlauch 16x30 mm - 10 m lang, Strahldüse Wolfram-Karbid, Vollvisiermaske M01 mit Luftfilter an der Maske - betriebsbereit.

Best. Nr. 21302 € \*1.475,00

Best. Nr. 22302 (inkl. Remote Control) € \*2.165,00



Abb. M06



Abb. M01



#### Remote Control

- > Geräte inkl. Start/Stop-Fernbedienung
- > Pneumatische Ein-/Auslassventile und Bedienhebel direkt an der Düse
- > Dadurch einfache 1-Mann-Bedienung der Anlage

### Sandstrahlgerät CB 60F-S2

- > Ausführung wie Modell CB 24 aber:
- > Tankkapazität 60 Liter
- > Arbeitsdruck max. 8 bar
- > Leergewicht 72 kg
- > Inkl. Fernbedienung Remote Control

#### Lieferumfang:

Strahlschlauch 16x30 mm - 10 m lang, Strahldüse Wolfram-Karbid, Vollvisiermaske M06 mit externer Luftzufuhr, Aktivkohlefiltereinheit mit Bauchgurt, 10 m GI-Schlauch für Zuluft zum Filter, Filter-Druckminderer am Gerät - betriebsbereit.

Best. Nr. 22313 € \*4.200,00

**Weitere Ausführungen, Zubehör und Strahlmittel auf Anfrage!**

**Fordern Sie unser Spezialprospekt an!**



Best. Nr. 21353

### Sandstrahlkabinen PAL 2N - 3L oder 4 XL mit Absaugzyklon

- > Profi-Granulatstrahlkabinen für alle Anwendungen inkl. Absaugzyklon
- > Strahlen nach dem Injektorstrahlprinzip
- > Druckbereich 1,5 bis max. 8 bar
- > Mit hochfester Wolfram-Karbiddüse
- > Start-Stopp über Sicherheits-Fußpedal serienmäßig
- > Strahlraum mit Innenbeleuchtung
- > Absaugventilator, Staubfiltersack und Zyklonabscheider für
- > Strahlmittelkreislauf sind bereits serienmäßig
- > Optional: Feinstaub-Filterschrank PAL-6AF



PAL Innenraum (Injektorsystem)



#### PAL 2N | 3L | 4XL

Rückansicht mit Zyklonabscheider und Staubsack

Modelle	Max. Werkstückgröße	Arbeitsdruck	Luftbedarf bei Injektordüse			Kabinenraum			Außenabmessung			Gewicht	Bestellnummer	UVP in € exkl. MwSt.
	cm		bar	3 mm	3,5 mm	4 mm	t	b	h	t	b			
PAL 2 N	80x70x50	1,5 - 8	600	800	1.200	60	88	82	115	98	190	120	21351	*6.585,00
PAL 3 L	110x70x70	1,5 - 8	600	800	1.200	80	118	82	130	123	190	160	21352	*7.060,00
PAL 4 XL	140x80x90	1,5 - 8	600	800	1.200	110	148	92	150	150	190	300	21353	*9.250,00

## Trockeneisstrahlgerät - DRY ICE 2

Das Trockeneis-Strahlgerät DRY-ICE 2 ist die richtige Wahl für jene Betriebe, welche die Vorteile der Trockeneisreinigung auf kleineren Flächen, Werkstücken und Bauteilen nutzen wollen, ohne dabei auf große Luftmengen und somit auf leistungsstarke und kostenintensive Kompressoren zurückgreifen zu müssen. Die DRY-ICE 2 ist das richtige Gerät für die tägliche Reinigung von Produktionsanlagen, Elektronikbauteile oder auch für die gelegentliche Reinigung von verschmutzten Teilen und Geräten.

### Die erforderliche Luftleistung

Einer der wichtigsten Vorteile des DRY-ICE 2 – abgesehen vom günstigen Preis des Gerätes – ist die Tatsache, dass das Gerät mit der Betriebs-Druckluftversorgung eingesetzt werden kann. Die meisten Betriebe verfügen über einen Kompressor, der bei einer Luftmenge von 500 bis 3.000 Liter/min. rund 7 bis 8 Bar Druck bringt. Dies reicht auch für den größten Teil der Reinigungsarbeiten mit der DRY-ICE 2 aus, um das gewünschte Ergebnis zu erzielen. Voraussetzung ist natürlich trockene Druckluft (Kältetrockner erforderlich!).

### Fast kein Lärm

Mit der DRY-ICE 2 ist es auch möglich, Trockeneisreinigungen an Arbeitsplätzen durchzuführen, wo andere Personen arbeiten. Bei geringem Arbeitsdruck bzw. geringer Luftmenge ist es sogar möglich, ohne Gehörschutz zu arbeiten.

### Düsen & Strahlschlauch

Die Standard-Aluminiumdüsen mit 4 und 5 mm sind so konstruiert, dass mit geringer Luftmenge gearbeitet werden kann. Zusammen mit dem leichten 5 Meter ½“ Strahlschlauch bekommt der Anwender eine einfach zu handhabende Ausrüstung bereitgestellt.

### ICE CRUSHER

Zur Zerkleinerung handelsüblicher 3 mm Pellets auf 1-2 mm. Erst aber einer Kompressorleistung von 1.000 l/min aufwärts geeignet.



ICE CRUSHER



Spezial-Düse 45° gebogen



Breitstrahl-Düse

Sonderzubehör zu DRY-ICE 2	Bestellnummer	UVP in € exkl. MwSt.
ICE CRUSHER	21613	*397,00
Standard-Düse 4 mm	21608	*489,00
Standard-Düse 5 mm	21609	*489,00
Spezial-Düse 45° gebogen 4 mm	21611	*762,00
Spezial-Düse 45° gebogen 5 mm	21612	*762,00
Breitstrahl-Düse 5 mm	21614	*489,00
Düsenhalter	21615	*300,00



Technische Daten	DRY-ICE 2
Höhe (mit Handgriff in Niedrigstellung)	610 mm
Höhe (mit Handgriff in Höchststellung)	895 mm
Kapazität Trockeneisbehälter	8 kg
Trockeneisverbrauch	10 bis 30 kg / Stunde
Arbeitsdruck	2 bis 12 bar
Pelletgröße (4 mm Flachdüse)	2,2 mm oder kleiner
Pelletgröße (5 mm Flachdüse)	3,0 mm oder kleiner
Luftverbrauch	500 - 2.000 l/min
Schlauchpaketlänge	5 m
Abmessungen	550x480x895 mm
Gewicht	29 kg
Bestellnummer DRY ICE 2	21601
UVP in € exkl. MwSt.	*10.740,00

## Trockeneisstrahlgerät - IBL 3000

Die IBL 3000 wurde in enger Zusammenarbeit mit professionellen Dienstleistungsbetrieben entwickelt. Das Geräte erfüllt alle spezifischen Anforderungen für den Betrieb eines Trockeneis-Strahlers, in einer Umgebung mit vielen Herausforderungen. Größe und Einfachheit kombiniert mit der bekannten Stärke und Haltbarkeit des IBL 3000 waren die wichtigsten Faktoren. Mit einer Gesamtbreite von nur 400 mm kann die Maschine leicht in engen Räumen bedient werden und vor allem zwischen Maschinen in der Produktion bewegt werden. Dies ermöglicht dem Bediener näher an die zu reinigende Stelle zu kommen. Dadurch ist man in der Lage, mit kürzeren Strahlschläuchen, ein besseres Reinigungsergebnis zu erzielen.

### Behältervolumen

Schmäler bedeutet nicht einen kleineren Trockeneisbehälter. Die IBL 3000 enthält mehr als 25 kg Trockeneis, die für die meisten Anwendungen mehr als 30 Minuten Betrieb ohne Nachfüllen bedeutet.

### Einfachheit und Robustheit

Betrieb und Bewegung eines Gerätes in engen Räumen bedeutet auch eine Gefahr von Beschädigungen an der Maschine. Deshalb haben wir die Geräte mit Komponenten ausgestattet, die nicht weit rausstehen. Gleichzeitig wurden alle Komponenten hinter den Griffen auf der Rückseite der Maschine geschützt platziert.

### Serienausstattung

- > 7 Meter Strahlschlauch (Verlängerungen optional erhältlich)
- > Kurzdüse (Best. Nr. 21715)
- > 3 Düseneinsätze: 6-8-10 mm
- > Sonderzubehör (Düsen, etc.) auf Anfrage lieferbar!

### Vorteile

- > Große Luftreifen für komfortablen Transport
- > 1 Zoll Luftstrom durch alle Bauteile sorgt für großen Luftdurchlass
- > Alle Komponenten sind hochwertige FESTO-Bauteile



Übersichtliches Bedienfeld, geschützt durch Handgriff

Technische Daten	IBL 3000
Kapazität Trockeneisbehälter	25 kg
Trockeneisverbrauch	25 bis 90 kg / Stunde
Arbeitsdruck	2 bis 16 bar
Pelletgröße (Düse <= 4 mm)	2,2 mm oder kleiner
Pelletgröße (Düse > 5 mm)	3,0 mm oder kleiner
Luftverbrauch	1-15 m <sup>3</sup> /min
Schlauchpaketlänge	7 m
Abmessungen	780x400x1.110 mm
Gewicht	86 kg
Bestellnummer DRY ICE 2	<b>21710</b>
UVP in € exkl. MwSt.	<b>*17.180,00</b>



**airquick - Tragbarer Standfüllmesser mit Lufttank**

Der tragbare Standfüllmesser ist das ideale Gerät für den mobilen Reifendruckservice. Die einfache Einhand-Bedienung durch den Plus/Minus-Handgriff ist auch für Nicht-Fachleute ohne Anleitung verständlich. Das schräggestellte große Manometer hilft weitgehend Ablesefehler zu vermeiden. Der gekröpfte doppelseitige Tankstellenstecker zum Aufstecken auf das Reifenventil ermöglicht auch die Reifendruckprüfung von Zwillingssreifen und Motorradreifen. Der eingebaute Lufttank macht das Gerät ortsunabhängig. Die Nachfüllung erfolgt automatisch beim Einhängen.

Technische Daten	airquick
EWG-Bauartzulassung	 D 00 18.08.02
Eichzulassung	Das Jahr der Eichung ist durch die Eichplakette auf dem Typenschild ersichtlich. Eine Nacheichung ist nach 2 Jahren erforderlich!
Manometer	Güteklasse 1 Ø 160 mm, 20° geneigt Druckbereich 0-10 bar, Nebenskala 0-140 psi 86/217 EWG überdrucksicher bis 13 bar
Lufttank	Zulassungs-Nr.: CE2004-0036 Inhalt 6 Liter max. Fülldruck 16 bar zugelassen als Druckgasbehälter
Doppelseitiger Tankstellenstecker	Für alle Reifenventile mit Ventilgewinde VG8 (PKW, LKW, Motorräder) mit Doppelanschluss für Zwillingssreifen
Betriebstemperatur	-10°C bis +60°C
Gewicht	7,1 kg
Bestellnummer „ungeeicht“	<b>41021</b>
UVP in € exkl. MwSt.	<b>*739,00</b>
Bestellnummer „geeicht“	<b>41020</b>
UVP in € exkl. MwSt.	<b>*749,00</b>

Ersatzteile & Zubehör		Bestellnummer	UVP in € exkl. MwSt.
Füllventil mit Knie 90°	IG 1/2" und Gummipuffer	<b>41026</b>	<b>*46,00</b>
Füllventil	AG 1/2"	<b>41025</b>	<b>*32,50</b>
Handgriff	mit Tankstellenstecker & Schlauch 1.000 mm	<b>41028</b>	<b>*202,00</b>
Handgriff	mit Tankstellenstecker	<b>41029</b>	<b>*158,00</b>
Schlauch	1.000 mm	<b>41030</b>	<b>*55,00</b>
Tankstellenstecker	gekröpft	<b>41031</b>	<b>*32,50</b>



**FLEXAIR 10/13 Reifenfüll- & Messgerät**

- > Ortsunabhängig durch eingebauten 13-Liter-Tank
- > Allzeit bereit: Durch das automatische Füllventil
- > Einfach auf automatischen Füllventil an der Wand platzieren - Gerät ist jederzeit gefüllt und betriebsbereit
- > Unerlässlich für Betriebswerkstätten, Servicestationen und Tankstellen
- > Inkl. Handgriff mit Zwillingstecker
- > Geeichtes Arbeitsdruck-Qualitätsmanometer (Ø 80 mm)
- > Separates Kesseldruckmanometer (Ø 50 mm)
- > Einfache Bedienung über einen Multi-Funktionshebel
- > 1,2 m langer Füllschlauch mit montiertem Zwillingstecker
- > Max. Kesseldruck 10 bar
- > Arbeitstemperatur von -20° bis +60°
- > Gewicht 7,4 kg

Bestellnummer	<b>32119</b>
UVP in € exkl. MwSt.	<b>*639,00</b>



## Reifenfüller JWL DIGITAL 0-10 bar

JWL Reifenfüllpistolen werden zum Aufpumpen aller Arten von Autoreifen verwendet. Die funktionellen und zuverlässigen Füllpistolen haben eine stufenlose Einstellung der Luftmenge. Außerdem wird der Luftdruck genutzt, um die Betätigung des Griffs zu erleichtern. Alle JWL Reifenfüllpistolen werden mit einem seitlichen Luftablassventil geliefert.

Die Aufblaspistolen sind mit einem Qualitätsmanometer (0-12 bar) ausgestattet. Es entspricht der Genauigkeitsklasse 1.6 gemäß der Norm EN 837-1. Alle Füllpistolen werden während der Produktion einer Präzisionsprüfung unterzogen, wobei die Manometer eine Genauigkeit von 0-12 bar aufweisen: +0,19 bar. Stecknippel sind ebenfalls separat erhältlich und werden direkt an eine Druckluftkupplung oder einen Schlauch angeschlossen.

**ACHTUNG:** Denken Sie immer daran, den Reifendruck zu prüfen.



### Technische Daten:

- > Druckbereich: 0,2-10 bar
- > Inkl. 1 m Schlauch, mit patentiertem QT-Schnell- bzw. Zwillingstecker
- > QT-Schnellstecker: 100 %-ige Dichtheit zum Ventil (Schrader-Ventil)
- > Anzeigegenauigkeit nach DS/EN 12645:2014
- > Jedes Gerät mit Seriennummer und eigenem Kalibrierungs-Zertifikat
- > Druckabweichung max. 0,01 bis 0,04 bar
- > Stoßfest durch Gummiummantelung
- > Staub- und Wasserschutz - IP 65
- > Großes Display mit Hintergrundbeleuchtung
- > Anzeigemöglichkeiten: bar / psi / kPa / kg/cm<sup>2</sup>
- > Arbeitstemperatur: -10 bis +40°C

### 1 Der Quick & Tight-Anschluss für einfaches und genaues Aufpumpen von Reifen!

Der QT-Anschluss ist ein neu entwickeltes und patentiertes Produkt von JWL, dass im angeschlossenen Zustand extrem luftdicht ist. Aus dem QT-Stecker entweicht keine Luft - selbst bei 9 bar! Eine dichte Verbindung ist ein Muss für eine genaue Druckmessung und mit TPMS-Sensoren auf allen neuen Autos ist eine genaue Messung wichtiger denn je! Das QT-Verbindungsstück ist mit einem selbstverriegelnden Mechanismus ausgestattet, der die Verbindung während des Aufpumpens sichert.

### Eigenschaften:

- > Dichter Anschluss - kein Luftaustritt selbst bei 9 bar
- > Vorhandene Luftanschlüsse sind keineswegs dicht, was zu ungenauen Druckmessungen führt!
- > Der QT-Stecker wurde für >100.000 Betätigungen getestet und ist immer luftdicht und voll funktionsfähig!
- > Einfach zu benutzen! Drücken Sie den Stecker auf das Ventil, um die Verbindung herzustellen und ziehen Sie den Ring, um die Verbindung zu trennen. Wie eine Luftkupplung!



Reifenfüller JWL DIGITAL 0-10 bar und Zubehör		Bestellnummer	UVP in € exkl. MwSt.	
<b>1</b>	Reifenfüller JWL DIGITAL 0-10 bar	inkl. 1 m Schlauch mit QT-Schnellstecker	<b>41500</b>	<b>146,00</b>
<b>2</b>	Reifenfüller JWL DIGITAL 0-10 bar	inkl. 1 m Schlauch mit Zwillingstecker	<b>41501</b>	<b>170,00</b>
	Schlauch 1 m inkl. QT-Schnellstecker		<b>41512</b>	<b>29,00</b>
	Schlauch 2 m inkl. QT-Schnellstecker		<b>41510</b>	<b>30,00</b>
	Schlauch 1 m inkl. Zwillingstecker		<b>41511</b>	<b>56,00</b>
	QT-Schnellstecker mit Schlauchtülle 6,5 mm		<b>41515</b>	<b>17,60</b>
	QT-Schnellstecker mit IG 1/4" BSP		<b>41516</b>	<b>17,60</b>



Reifenfüllgeräte und Zubehör			Bestellnummer	UVP in € exkl. MwSt.
1	Profi-Reifenfüller 60 GE	0-12 bar, mit Momentstecknippel	42051	84,50
2	Profi-Reifenfüller 60 GE/CEE	0-10 bar, geeicht, mit Momentstecknippel	32110	108,00
3	Profi-Reifenfüller 60 GE/2	0-12 bar, mit Zwillingsstecker	42052	98,00
3	Profi-Reifenfüller 60 GE/CEE/2	0-10 bar, geeicht, mit Zwillingsstecker	42053	131,00
4	Reifendruckprüfer RDP	Mit Digitalanzeige bis 7 bar	32111	41,00
5	Hebel-Ventilstecker		32116	9,30
6	Momentstecknippel		32113	8,10
7	Zwillingsstecker	mit Handgriff	32114	22,00
8	Universal-Füllset	für Reifenfüller, dreiteilig	32112	8,60



## 80-EWO PROFI-Reifenfüller

Der klassische Handfüllmesser mit Manometer Ø 80 mm ist das typische Profigerät für Tankstelle und Werkstatt. Die Einhebelbedienung für Ablassen (halb gedrückt) und Füllen (ganz gedrückt) sorgt für einfache Handhabung.

### Drei Druckbereiche stehen zur Auswahl:

- > 0-12 bar für universelle Verwendung
- > 0-25 bar für LKW-, Flugzeug- und andere Spezialreifen.

### Technische Daten:

- > Eichzulassung: EWG Bauartzulassung (außer 25 bar): D 98, 18.08.02
- > Manometer (Güteklasse 1), Ø 80 mm und stoßabsorbierender Schutzkappe
- > Robuster Alu-Handgriff, Oberfläche korrosionsschutz
- > Drehbarer 500 mm langer Füllschlauch für optimale und ermüdungsfreie Arbeitspositionen
- > Eingebauter Filter zum Schutz des Manometers vor Verschmutzung und frühzeitigem Verschleiß

PROFI-Reifenfüller 80-EWO und Zubehör			Bestellnummer	UVP in € exkl. MwSt.
1	80-EWO	geeicht, 0-12 bar, mit Momentstecknippel	42070	209,00
1	80-EWO	geeicht, 0-12 bar, mit Hebelstecker	42071	214,00
1	80-EWO	geeicht, 0-12 bar, mit Zwillingsstecker	42072	218,00
1	80-EWO	0-25 bar, mit Zwillingsstecker	42074	218,00
2	Hebel-Ventilstecker	mit Schlauchklemme	42075	25,50
2	Hebel-Ventilstecker	mit Schlauch 500 mm	42076	46,00
3	Momentstecknippel	mit Schlauch 500 mm	42078	45,00
4	Zwillingsstecker	mit Schlauchklemme	42080	58,50
4	Zwillingsstecker	mit Schlauch 500 mm	42081	66,50
4	Zwillingsstecker	zum Aufstecken auf Hebel- u. Momentstecker	42082	46,00
5	Fahrradnippel	zum Aufstecken auf Hebel- u. Momentstecker	42083	16,10
	Gummimembrane	für Hebel-Ventilstecker	42084	3,55
6	Druckmanometer	mit Schutzkappe 0-4 bar, Ø 80 mm (eichfähig)	42233	124,00
6	Druckmanometer	mit Schutzkappe 0-12 bar, Ø 80 mm (eichfähig)	42234	124,00
6	Druckmanometer	mit Schutzkappe 0-25 bar, Ø 80 mm	42235	124,00

**GEEICHT!**

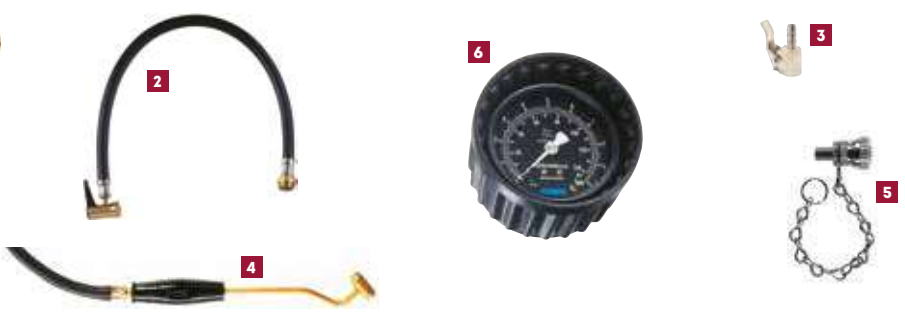

## 80-EWO digital PROFI-Reifenfüller

Profigerät mit Digital-Manometer, Einhebelbedienung und drehbarem Füllschlauch mit vier Stecker-Varianten (Hebel-, Moment-, doppelseitiger Tankstellenstecker, Quick-Stecker). Luftanschluss mit Kupplungsstecker DN 7,2. Erfüllt höchste Qualitäts- und Leistungsansprüche im täglichen Profieinsatz bei Reifenmontierbetrieben, Kfz-Servicewerkstätten, Fuhrparks sowie im Rennsport. Präzise, beleuchtete Druckanzeige und gute Ablesbarkeit, gepaart mit einfacher Handhabung und robuster Bauweise. Auch geeignet für Reifengas (Stickstoff). DIN-Norm: DIN EN 12645:2015

### Eigenschaften:

- > Präzise, beleuchtete Druckanzeige
- > Gute Ablesbarkeit
- > Einfache Handhabung
- > Robuste Bauweise



**Made in Germany**

### Technische Daten:

- > Digital-Manometer: Ø 80 waagrecht, mit Gummi-Schutzkappe, überdrucksicher bis Endwert x1,3, Anzeigebereich: 0-12 bar, Anzeigegenauigkeit nach DIN EN 12645 (p = gemessener Druck):  
 $p \leq 4 \text{ bar} \Rightarrow \pm 0,08 \text{ bar}$   
 $4 \text{ bar} < p \leq 10 \text{ bar} \Rightarrow \pm 0,16 \text{ bar}$   
 $p > 10 \text{ bar} \Rightarrow \pm 0,25 \text{ bar}$
- > Max. Betriebsdruck: 0,5-12 bar
- > Betriebstemperatur: -10°C bis +40°C
- > Batterie: 2xAAA Batterien (im Lieferumfang enthalten)
- > Gewicht: 800g
- > Hebelstecker, Momentstecker, Quick-Stecker, doppelseitiger Tankstellenstecker: Für alle Reifenventile mit Ventilgewinde VG 8
- > Die Konformitätsbewertung ersetzt die früher durchgeführte Eichung der Geräte.



PROFI-Reifenfüller 80-EWO und Zubehör		Bestellnummer	UVP in € exkl. MwSt.	
<b>1</b>	<b>80-EWO digital</b>	0-12 bar, mit Momentstecknippel	41040	133,00
<b>2</b>	<b>80-EWO digital</b>	0-12 bar, mit Hebelstecker	41041	133,00
<b>3</b>	<b>80-EWO digital</b>	0-12 bar, mit Zwillingstecker	41042	153,00
<b>4</b>	<b>80-EWO digital</b>	0-12 bar, mit Quick-Stecker	41043	133,00
<b>1</b>	<b>80-EWO digital</b>	konformitätsbewertet, 0-12 bar, mit Momentstecknippel	41045	165,00
<b>2</b>	<b>80-EWO digital</b>	konformitätsbewertet, 0-12 bar, mit Hebelstecker	41046	165,00
<b>3</b>	<b>80-EWO digital</b>	konformitätsbewertet, 0-12 bar, mit Zwillingstecker	41047	175,00
<b>4</b>	<b>80-EWO digital</b>	konformitätsbewertet, 0-12 bar, mit Quick-Stecker	41048	165,00



## ELMAG JWL Blaspistolen - Stark & schlagfest

Die Produkte von JWL werden in der eigenen Fabrik in Dänemark entwickelt, produziert und getestet. JWL Blaspistolen sind ein Klassiker geworden - die Vereinigung von klassischem Design und höchster Funktionalität macht Ihre Arbeit einfacher und zweckmäßiger.

Technische Daten JWL Blaspistolen	
Medium	Gefilterte Druckluft
Max. Betriebsdruck	16 bar
Empfohlener Arbeitsdruck	2-8 bar
Betriebstemperatur	-10°C bis +80°C
Anschlussgewinde Eingang	IG 1/4"
Material: - Handgriff und Abzug - Ventil - Dichtungen/O-Ring - Blasrohr und Welle - Feder	Acetalkunststoff Acetalkunststoff Nitril Stahl eloxiert Gehärteter Federdraht
Gewicht (ohne Düse und Stecknippel)	ca. 100 g



Made in Denmark



Modelle	Luftverbrauch bei 6/8 bar	Geräuschpegel bei 6/8 bar	Blaskraft Abstand: 150 mm (8mm/8 bar)	Max. Arbeitsdruck	OSHA 1910.95 (b) Max. 90 dB 8 hr	OSHA STD 1-13.1 Max. 30 psi wenn blockiert	EU-Lärmrichtlinie 2003/10/CE: max. 85 dB
	l/min	dB	N	bar			
Classic	290/380	84/85	3,92	16	OK	-	OK
SUPER Silent	245/330	76,8/78,5	2,94	12	OK	OK	OK
TURBO	235/300	83,7/85,4	3,19	16	OK	OK	-
JET	450/580	78/81,5	5,05	8	OK	OK	OK

Die Haltbarkeit unserer Blaspistolen ist hervorragend - auch nach 28 Millionen Aktivierungen. Wir sind daher stolz darauf, dass wir auf das Ventilsystem unserer JWL Blaspistole 25 Jahre Garantie geben können.

**25**  
JAHRE  
GARANTIE



**ELMAG JWL Blaspistolen - Stark & schlagfest**

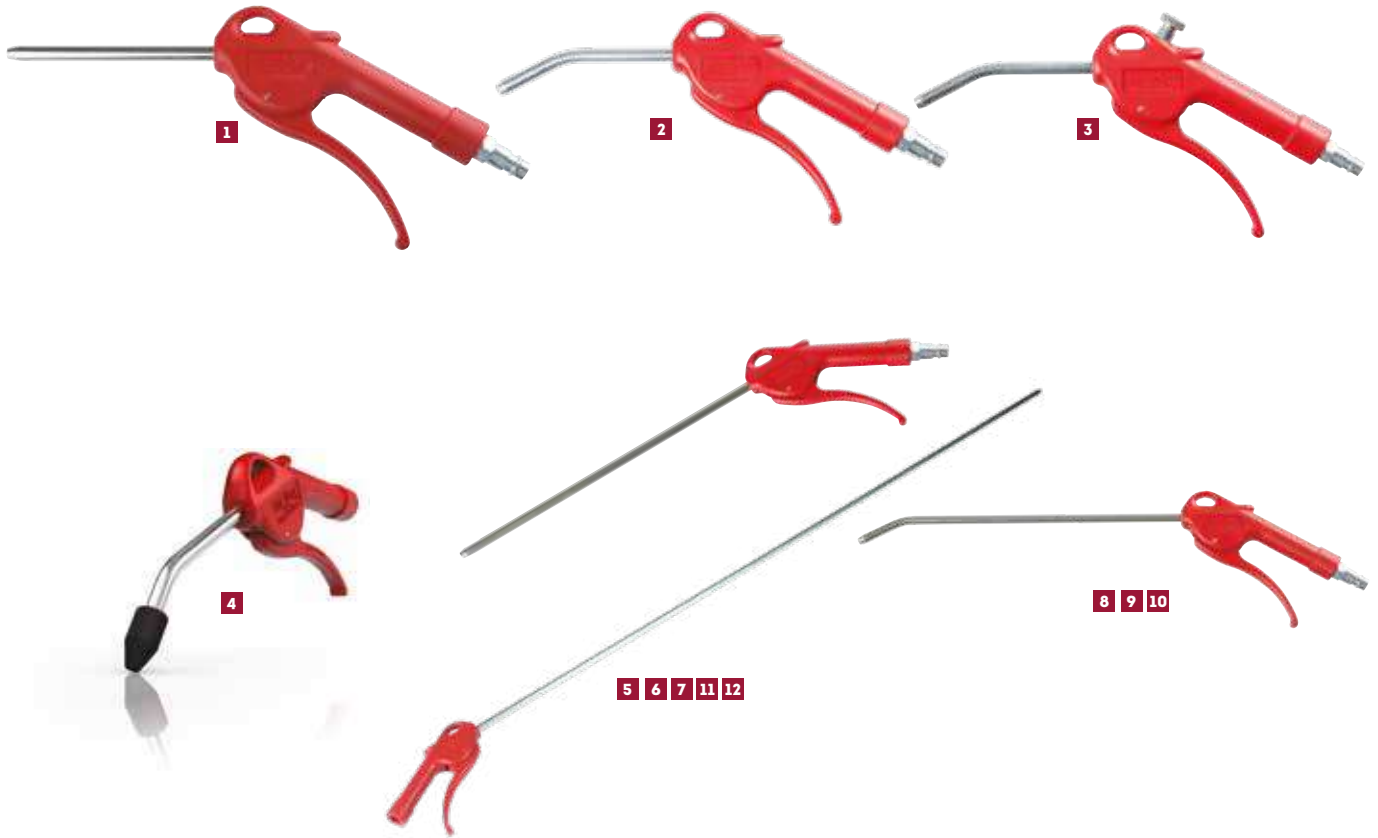

**Durchflussrate** l/min(cfm) / bar(psi)

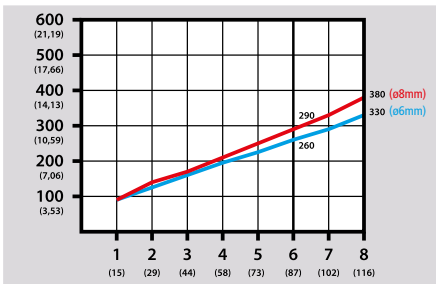

**Geräuschpegel** dB / bar(psi)

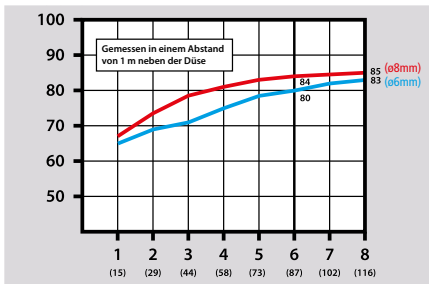

**Blaskraft** Newton (g) / bar(psi)

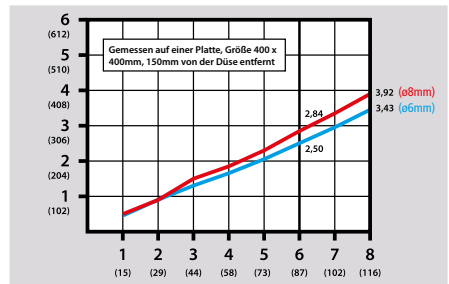

Ausblaspistolen JWL	Bestellnummer	UVP in € exkl. MwSt.
1 Classic, Rohr-Ø 8x100 mm, gerade, inkl. Stecknippel	41300	19,00
2 Classic, Rohr-Ø 8x100 mm, gebogen, inkl. Stecknippel	41302	19,00
2 Classic, Rohr-Ø 6x100 mm, gebogen, inkl. Stecknippel	41303	19,00
3 Classic, Rohr-Ø 8x100 mm, gebogen, stufenlose Regulierung, inkl. Stecknippel	41304	33,00
4 Classic, Rohr-Ø 8x100 mm, gebogen, mit Gummidüse, inkl. Stecknippel, schützt gegen Kratzer und Schrammen	41305	25,00
5 Classic, Rohr-Ø 8x300 mm, gerade, inkl. Stecknippel	41310	27,50
6 Classic, Rohr-Ø 8x500 mm, gerade, inkl. Stecknippel	41312	30,00
7 Classic, Rohr-Ø 8x1.000 mm, gerade, inkl. Stecknippel	41314	36,50
8 Classic, Rohr-Ø 8x300 mm, gebogen, inkl. Stecknippel	41316	27,50
9 Classic, Rohr-Ø 8x500 mm, gebogen, inkl. Stecknippel	41317	30,00
10 Classic, Rohr-Ø 8x1.000 mm, gebogen, inkl. Stecknippel	41318	42,00
11 Classic, Rohr-Ø 8x1.500 mm, gerade, rostfrei, inkl. Stecknippel	41335	170,00
12 Classic, Rohr-Ø 8x2.000 mm, gerade, rostfrei, inkl. Stecknippel	41336	197,00

\* = ELMAG-Spezialprogramm

ELMAG JWL Sicherheitsblaspistolen

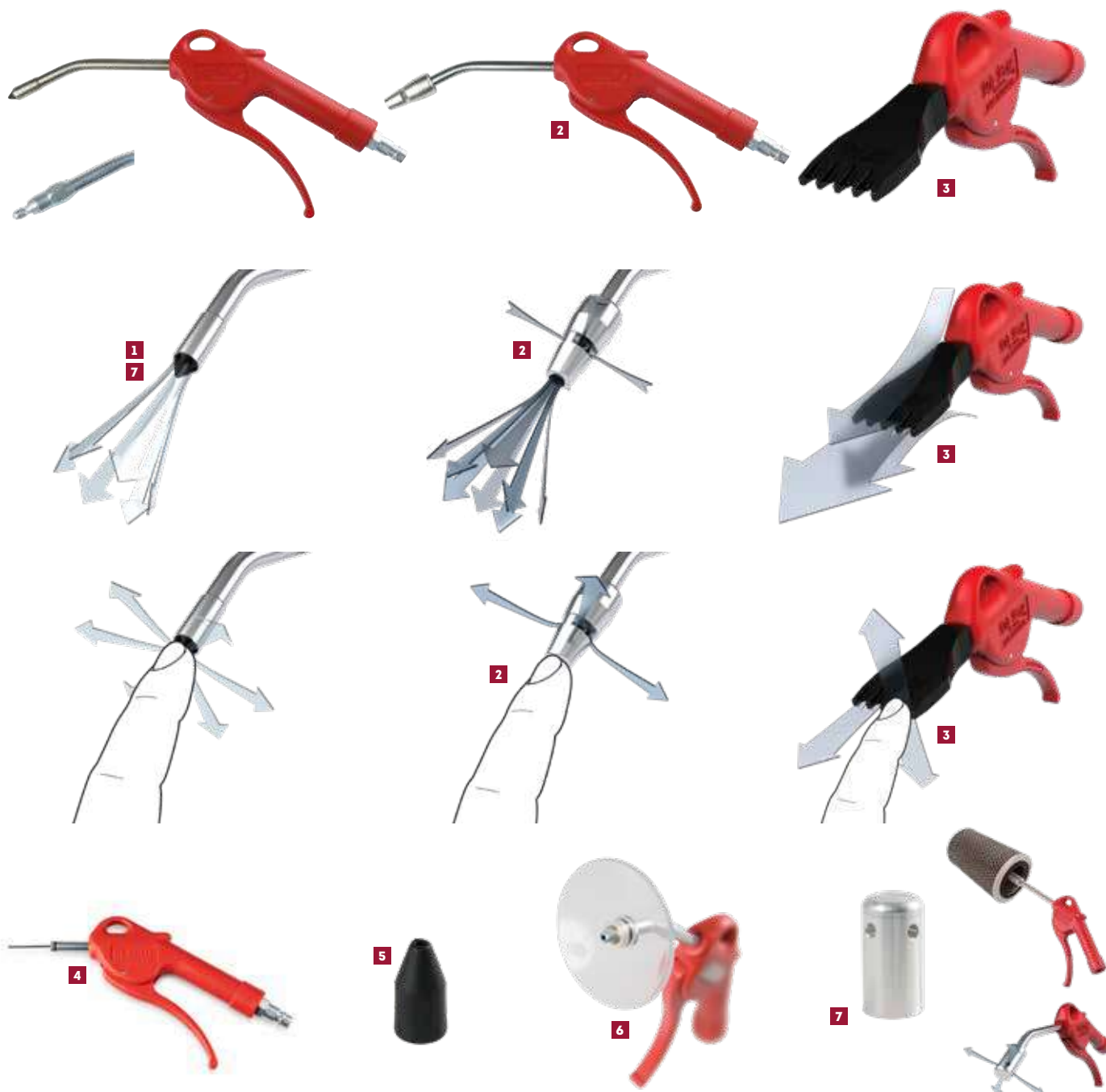

Sicherheitsblaspistolen JWL (geräuscharm, blockierungsfrei und große Blaskraft)	Bestellnummer	UVP in € exkl. MwSt.
<b>1</b> SUPER-SILENT, Ø 8 mm Rohr, rostfrei, gebogen, inkl. Stecknippel (OSHA)	41322	32,00
<b>1</b> SUPER-SILENT, Ø 6 mm Rohr, rostfrei, gebogen, inkl. Stecknippel (OSHA)	41323	32,00
<b>7</b> SILENT, Ø 8 mm Rohr, gebogen, inkl. Stecknippel (OSHA)	41326	30,00
<b>2</b> TURBO, Ø 8 mm Rohr, gebogen, ByPass Düse, inkl. Stecknippel	41330	33,00
<b>3</b> Jet Air Flachdüse, inkl. Stecknippel	41331	31,00
<b>4</b> Air Boy Ballpistole inkl. Pumpennadel und Stecknippel	41332	31,00
<b>5</b> Gummidüse für JWL, Rohr-Ø 8 mm	41350	3,20
<b>5</b> Gummidüse für JWL, Rohr-Ø 6 mm	41353	3,20
<b>6</b> Schutzschirm für JWL, Rohr-Ø 8 mm	41351	9,50
<b>7</b> Winkeldüse 90° für JWL, Rohr-Ø 8 mm, für die Reinigung in zylindrischen Objekten oder schwer zugänglicher Stellen (ACHTUNG: Kann nach der Montage nicht mehr entfernt werden!)	41352	22,00

## ELMAG JWL Sprühpistolen

ELMAG JWL Sprühpistolen sind strapazierfähige und effiziente Reinigungsspritzen, die sich für die meisten Arten von Reinigungsflüssigkeiten eignen. Diese Sprühpistolen können zum Entfetten, Abwaschen und Einseifen, auch mit aggressiven Chemikalien, angewandt werden. Unsere Sprühpistolen sind so gestaltet, dass Sie im täglichen Gebrauch von optimalem Nutzen sind. Deshalb sind ELMAG JWL Sprühpistolen sehr benutzerfreundlich und einfach zu bedienen - die Flüssigkeitsmenge wird stufenlos mit dem Abzug reguliert. Das ergonomische Design von JWL ist ein Klassiker. Wir verwenden den Luftdruck um die Aktivierung des Handgriffes zu erleichtern. Die weiteren Bestandteile sind schlagfest und korrosionsbeständig.

Technische Daten JWL Sprühpistolen	
Max. Betriebsdruck	6-12 bar
Luftverbrauch	max. 100 l/min (bei 8 bar)
Anschlussgewinde Eingang	IG 1/4"
Material:	- Handgriff und Abzug - Ventil - Dichtungen/O-Ring - Blasrohr und Welle - Feder - Behälter - Saugrohr - Schläuche - Düsen
	Acetalkunststoff Acetalkunststoff Nitril Stahl eloxiert Gehärteter Federdraht PE Nylon PA12 PVC POM, PA6, Stahl, Messing



## ELMAG JWL Karosseriepistole

ELMAG JWL Karosseriepistole sind für verschiedene Flüssigkeiten geeignet - sowohl wässrige als auch ölige Flüssigkeiten. Die Karosseriepistole wurden zusammen mit führenden Herstellern von Korrosionsschutzmittel entwickelt. ELMAG JWL Karosseriepistole sind benutzerfreundlich und einfach zu bedienen - der Flüssigkeitsdurchfluss wird stufenlos mit dem Abzug reguliert. Der ergonomische Griff kühlt sich während der Benutzung nicht ab und ist leicht, präzise und einfach zu benutzen.

Technische Daten JWL Karosseriepistole	
Max. Betriebsdruck	16 bar
Luftverbrauch mit Düse	380 l/min (bei 8 bar)
Luftverbrauch mit Schlauch	180 l/min (bei 8 bar)
Anschlussgewinde Eingang	IG 1/4"
Material:	- Handgriff und Abzug - Ventil - Dichtungen/O-Ring - Düsen - Feder
	Acetalkunststoff Acetalkunststoff Nitril Stahl/Kunststoff Gehärteter Federdraht



Sprüh- & Karosseriepistolen JWL	Bestellnummer	UVP in € exkl. MwSt.
<b>1</b> Sprühpistole JWL, Metalldüse 260 mm, Behälter 1,2 Liter, inkl. Stecknippel	41400	61,00
<b>2</b> Sprühpistole JWL, Kunststoffdüse 150 mm, Behälter 1,2 Liter, inkl. Stecknippel	41401	48,00
<b>3</b> Unterboden- und Hohlraumschutz-Pistole JWL, mit Metallsaugrohr- u. Düse + Hohlraumschlauch 900 mm	41430	96,00
<b>4</b> Hohlraumschlauch 8x900 mm (tropfrei) für JWL Karosseriepistolen	41435	19,00
<b>4</b> Hohlraumschlauch 8x1.500 mm (tropfrei) für JWL Karosseriepistolen	41436	26,00
<b>4</b> Hohlraumschlauch 8x2.000 mm (tropfrei) für JWL Karosseriepistolen	41437	29,00



## ELMAG JWL Sodastrahlpistole

Das Sodastrahlen ist eine schnelle und schonende Methode um Lack und Rost zu entfernen - sogar an schwer zugänglichen Stellen. Die ELMAG JWL Sodastrahlpistole ist mit einem nachfüllbaren Behälter (1,2 Liter) versehen.

Sodastrahlen:

- > Erhitzt weder das Blech noch verformt es dieses.
- > Beschädigt weder Glas, Gummi noch Plastik. Das bedeutet gleichzeitig weniger Abdeckarbeiten.
- > Schützt blankes Metall sofort vor Korrosion im Gegensatz zum Sandstrahlen.
- > Entfernt Antischmutzbeschichtungen von Booten ohne den Schiffskörper zu beschädigen.
- > Entfernt Lacke ohne Plastik- und Gummidichtungen anzugreifen.
- > Entfernt Farben von Glasoberflächen und Fensterrahmen ohne dass das Glas oder die Dichtungen beschädigt werden.
- > Entfernt Lacke von Holzmöbeln
- > Ist sehr schonend und umweltfreundlich

Technische Daten JWL Soda- & Sandstrahlpistolen	
Max. Betriebsdruck	6-12 bar
Luftverbrauch (Best. Nr. 41410/41420)	min. 180 l/min (bei 8 bar)
Luftverbrauch (Best. Nr. 41421)	min. 450 l/min (bei 8 bar)
Anschlussgewinde Eingang	IG 1/4"
Material: - Handgriff und Abzug - Ventil - Dichtungen/O-Ring - Feder - Behälter	Acetalkunststoff Acetalkunststoff Nitril Gehärteter Federdraht PEHD



## ELMAG JWL Sandstrahlpistolen

ELMAG JWL Sandstrahlpistolen sind kraftvolle Werkzeuge mit einem praktischen, nachfüllbaren Behälter (1,2 Liter). Diese entfernen effektiv Rost und festsitzenden Schmutz von verschiedenen Oberflächen. Mit dem Abzug ist die Sandmenge / die Saugkraft leicht und stufenlos zu regulieren. Der Luftdruck der Pistole wird ausgenutzt, um die Aktivierung des Handgriffes zu erleichtern.

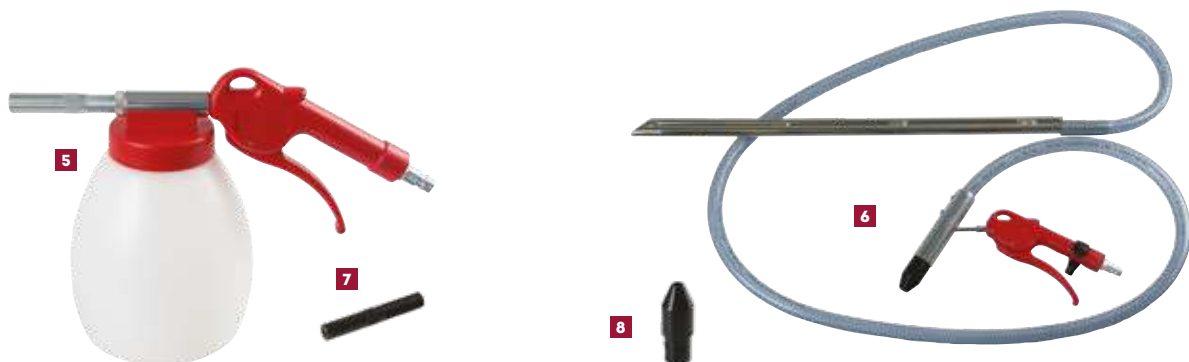

Soda- & Sandstrahlpistolen JWL	Bestellnummer	UVP in € exkl. MwSt.
<b>1</b> Sodastrahlpistole JWL, 1,2 Liter Behälter, SET mit 1 Präzisions- u. 3 Flachdüsen, 1 kg Soda	41410	125,00
<b>2</b> Präzisionsdüse für Sodastrahlpistole JWL, gehärteter Stahl, eloxiert	41411	25,50
<b>3</b> Flachdüse POM (3 Stück) für Sodastrahlpistole JWL	41412	25,50
<b>4</b> Soda-Strahlmittel (NaHCO <sub>3</sub> ), 5 Liter Behälter	41413	30,00
Soda-Strahlmittel (NaHCO <sub>3</sub> ), 25 kg Sack	41414	109,00
<b>5</b> Sandstrahlpistole JWL, 1,2 Liter Behälter, inkl. Stecknippel	41420	62,00
<b>6</b> Sandstrahlpistole JWL, mit Saugschlauch, inkl. Stecknippel	41421	145,00
<b>7</b> Ersatzdüse für Sandstrahlpistole JWL, mit 1,2 Liter Behälter (42420)	41422	31,50
<b>8</b> Ersatzdüse für Sandstrahlpistole JWL, mit Saugschlauch (42421)	41423	15,20

## ELMAG JWL Ölabsauger mit 1,2 Liter Behälter

ELMAG JWL Ölabsauger eignen sich hervorragend beim Ölwechsel z.B. bei Traktoren, Autos, Booten, Motorrädern, Gartengeräten und anderen Motoren. Die Zuverlässigkeit der Ölabsauger ist unübertroffen, sie sind funktional und einfach in der Handhabung.

Ölabsauger können auch zum Entfernen von Flüssigkeiten wie z.B. Hydrauliköl, Schneidflüssigkeit, Motoröl u.s.w benutzt werden. Diese sind aus schlagfesten Werkstoffen hergestellt und korrosionsbeständig. Flüssigkeitsdurchfluss wird einfach und stufenlos mit dem Abzug reguliert. Ölabsauger sind gut geeignet für die Wartung der weitaus meisten Maschinentypen.

Technische Daten JWL Ölabsauger	
Max. Betriebsdruck	6-12 bar
Luftverbrauch	max. 180 l/min (bei 8 bar)
Behälter	1,2 Liter
Anschlussgewinde Eingang	IG 1/4"
Material:	
- Handgriff, Abzug und Deckel	POM
- Ventil	POM
- Dichtungen/O-Ring	Nitril
- Feder	Gehärteter Federdraht
- Behälter / Schlauch / Saugrohr	PE / PVC / PA11



## ELMAG JWL Bremsenentlüfter mit 1,2 Liter Behälter

ELMAG JWL Bremsenentlüfter können Sie die Bremssysteme aller Fahrzeugtypen sauber und schnell entlüften und nachfüllen. Diese dürfen nie für explosive Flüssigkeiten wie Benzin, Aceton usw. verwendet werden.

Bremsenentlüfter sind standardmäßig mit einem Bügel, welcher sowohl als Hänger als auch als Henkel und Schlauchaufröller fungiert.

Technische Daten JWL Bremsenentlüfter	
Max. Betriebsdruck	6-12 bar
Luftverbrauch	max. 180 l/min (bei 8 bar)
Behälter	1,2 Liter
Anschlussgewinde Eingang	IG 1/4"
Material:	
- Handgriff und Abzug	Acetalkunststoff
- Ventil	Acetalkunststoff
- Dichtungen/O-Ring	Nitril
- Feder	Gehärteter Federdraht
- Behälter / Schlauch	EPDM / PVC



Ölabsauger & Bremsenentlüfter	Bestellnummer	UVP in € exkl. MwSt.
<b>1</b> Ölabsauger JWL mit 1,2 Liter Behälter für kleinere Motore	41440	84,50
<b>2</b> Bremsenentlüfter JWL mit 1,2 Liter Behälter und Sicherheitsventil	41450	95,00
<b>3</b> Bremsenentlüfter für Motorräder JWL mit 1,2 Liter Behälter, Sicherheitsventil und Kugelhahn	41451	145,00

**Dosierbare Blaspistolen - Intuitiv dosierbar**

Unser Sortiment an Blaspistolen umfasst Modelle aus Aluminium „geschmiedet“, farblos eloxiert und Kunststoff „Polyamid“. Das glaskugelverstärkte Polyamid empfiehlt sich bei Anwendungsfällen in denen aus Gewichts- und Materialgründen Kunststoff bevorzugt wird (z.B. Textilindustrie, Elektronik, Dentalbereich). Bei allen Blaspistolen ist der Durchfluss durch Hebelbetätigung intuitiv dosierbar. Auf alle Modelle passt das gesamte Zubehör an Düsen und Verlängerungen (Düsenanschluss M12x1,25). **Ventil getestet auf 500.000 Schaltspiele!**

**Sicherheits- und Geräuschdämpferdüsen:**

- > Schweizerische Unfallversicherungsanstalt (SUVA)
- > EU-Richtlinie 2003/10/EG (Lärm)
- > Lärm- und Vibrations-Arbeitsschutzverordnung (TRLV-Lärm)
- > EU-Maschinenrichtlinie 2006/42/EG, EN 12100
- > OSHA Regulations

**Made in Germany**



**„blowstar“:**

Vermeidet Risiken und Gefahren im Umgang mit dem Energieträger Druckluft. Es erfolgt eine Reduzierung des Lärms auf bis zu 74 dB(A). Herkömmliche Blasdüsen liegen bei 6 bar über einem Wert von 90 dB(A). Dennoch bietet die Vollkegeldüse eine ausgezeichnete, konzentrische Blaswirkung mit bis zu 2,5-fachen Blaskraft einer klassischen Einloch-Blasdüse.

**„safetystar“:**

Sternförmige Sicherheitsdüse - vermeidet Risiken und Gefahren. Verbesserte Arbeitsbedingungen durch Lärmreduzierung bis unter 80 dB(A).

Technische Daten		
	Aluminium ELOX	Kunststoff PA
Medium	Gefilterte Druckluft	Gefilterte Druckluft
Max. Betriebsdruck	10 bar	10 bar
Empfohlener Arbeitsdruck	2-8 bar	2-6 bar
Betriebstemperatur	-10°C bis +50°C	-10°C bis +50°C
Anschlussgewinde Eingang	IG 1/4"	IG 1/4"
Anschlussgewinde Ausgang (Düse)	IG M12 x 1,25	IG M12 x 1,25
Material: - Gehäuse - Hebel - Dichtungen	Aluminium geschmiedet, farblos eloxiert GD-ZnAl4Cu1 verzinkt NBR	Polyamid 6 GK30 (recyclebar), blau Polyamid 6 GK30 (recyclebar), blau NBR, PU
Gewicht (ohne Düse und Stecknippel)	240 g	150 g

**ELOX mit Normaldüse  
1,5 mm | Best. Nr. 32240**

- > Die klassische Blaspistole
- > Gut dosierbar durch langen Hebel
- > Millionenfach bewährt

€ 24,50



**ELOX mit Vollstrahldüse  
Best. Nr. 32243**

- > Breiter Luftstrahl und hohe Blaskraft
- > Bohrungs-Ø: 2,5 mm

€ 39,00



**ELOX mit „blowstar“ Düse  
Best. Nr. 32244**

- > Sicherheitsdüse, vermeidet Risiken und Gefahren
- > Lärmreduzierung auf bis zu 74 dB(A)

€ 53,50



**ELOX mit „safetystar“ Düse  
Best. Nr. 32245**

- > Sicherheitsdüse, vermeidet Risiken und Gefahren
- > Gebogene Verlängerungsdüse 120 mm

€ 39,00



**ELOX Druckluftanschluss oben  
Best. Nr. 32246**

- > Mit Normaldüse 1,5 mm
- > Perfekt einsetzbar für hängende Energieverteiler

€ 63,00



**PA Kombi-Set**  
Best. Nr. 32257

- > Messing-Verlängerungsdüse 165 mm
- > Robuster Metallkörper mit Soft-Touch-Gummierung
- > Gut dosierbares Luftventil
- > Inkl. Euro-Stecknippel
- > SB-verpackt

€ 28,00



**PA mit Verlängerungsdüse**  
Best. Nr. 32252

- > Gebogen, Stahl vernickelt, Länge 110 mm
- > Bohrungs-Ø: 2,3 mm

€ 24,00



**PA mit „blowstar“ Düse**  
Best. Nr. 32253

- > Sicherheitsdüse, vermeidet Risiken und Gefahren
- > Lärmreduzierung auf bis unter 74 dB(A)

€ 32,50



**PA mit „safetystar“ Düse**  
Best. Nr. 32254

- > Sicherheitsdüse, vermeidet Risiken und Gefahren
- > Lärmreduzierung auf bis unter 80 dB(A)
- > Gebogene Verlängerungsdüse 120 mm

€ 21,50



**PA mit Normaldüse 1,5 mm**  
Best. Nr. 32251

- > Die klassische Blaspistole
- > Glaskugelverstärkter Polyamid (besonders robust)
- > Gut dosierbar durch langen Hebel

€ 13,70



**PA mit Düse 256 mm, gerade**  
Best. Nr. 32256

- > Die klassische Blaspistole mit
- > Messing-Verlängerungsdüse Ø 3 mm
- > SB-verpackt

€ 27,50

Ausblaspistolen & Düsen		Bestellnummer	UVP in € exkl. MwSt.
Dämpferdüse	1 Mit Sintereinsatz, unter 70 dB(A)	32532	6,30
Vollstrahldüse	2 Kunststoff, schwarz, Ø 2,0 mm	32533	10,00
	3 Alu, Ø 2,5 mm	32500	18,00
Luftmanteldüse	4 Alu, Ø 1,5 mm	32534	8,40
	5 Zinkdruckguss/Alu	32501	31,50
Sicherheits- & Geräuschdämpferdüse „blowstar“	5 POM/Alu (schwarz eloxiert)	32535	25,50
	6 Gerade, Ø 3,0 mm, Länge: 115 mm	32508	14,00
Verlängerungsdüse, Messing (Rohr-Ø: 5 mm)	6 Gerade, Ø 3,0 mm, Länge: 165 mm	32509	15,10
	6 Gerade, Ø 3,0 mm, Länge: 265 mm	32510	15,70
	6 Gerade, Ø 3,0 mm, Länge: 415 mm	32511	22,50
	7 Gebogen, Ø 3,0 mm, Länge: 110 mm	32505	14,00
	7 Gebogen, Ø 3,0 mm, Länge: 160 mm	32506	15,10
	7 Gebogen, Ø 3,0 mm, Länge: 260 mm	32507	15,70
Verlängerungsdüse, Stahl	8 Ø 2,3 mm, Länge: 110 mm	32512	7,90
	9 Ø 2,3 mm, Länge: 110 mm, mit Gummiaufsatz	32513	11,20
	10 Ersatzteil: Gummiaufsatz TPU	32514	2,35
Sicherheits- & Geräuschdämpferdüse „safetystar“	11 Gebogene Sterndüse, Stahl Länge: 120 mm	32502	14,20
Spezial- & Verlängerungsdüse, Stahl	12 Gebogen, Ø 2,3 mm, Länge: 800 mm	32503	48,00
	12 Gerade, Ø 2,3 mm, Länge: 800 mm	32504	44,00
Regulierbare Luftspardüse	13 Blau, Alu (Grundkörper) / POM (Hülse, Stift, Düse)	32538	40,00
Sicherheits-Flachstrahldüse (POM/Alu)	14 Schmal, 6 Loch, mit Adapter M12x1,25	32536	42,00
	14 Breit, 16 Loch, mit Adapter M12x1,25	32537	53,50

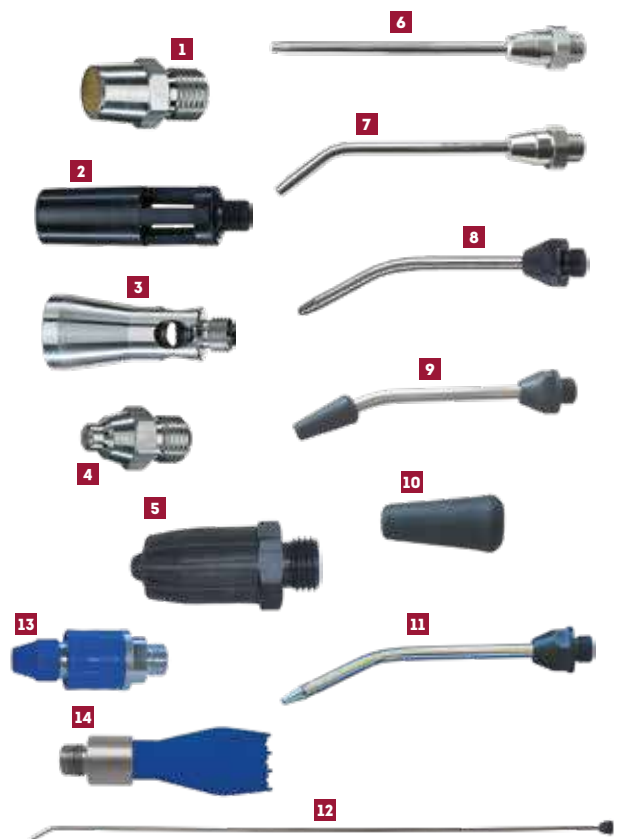



**ABVERKAUF**



**EM 204**

> Mit Standardzubehör



**EUROMIG<sup>plus</sup> EM 174 | EM 204**

- > Low bzw. High-Voltage-Gerät für kleine bis mittlere Schweißleistung
- > Optimal für KFZ-Werkstätten, Lehrwerkstätten sowie Hobbyschweißer
- > 2-Rollen-Drahtvorschub-Motor
- > Stufenloser Drahtvorschub
- > Punktschweißautomatik sowie Modell EM 204 auch Intervallschweißautomatik
- > Drahrückbrandautomatik
- > Hochleistungstrafo mit erstklassiger Aluwicklung
- > Starker Kühlventilator
- > Thermo-Überlastschutz mit Rückstellautomatik
- > Groß dimensionierter Silizium-Gleichrichter für optimalen Schweißstrom
- > 4-Takt-Schweißmodus bei Mod. EM 204
- > Gasloser Drahteinzugmodus ab Mod. EM 204

**GRATIS**  
Verschleißteile-Set & Schweißerhandschuhe  
im Wert von bis zu: € 76,50!



**ABVERKAUF**



**EM 254**

**EUROMIG<sup>plus</sup> EM 254**

- > Schweißgeräte mit optimaler Leistungsbandbreite für Fein- bis Grobblech
- > Optimal für Maschinen- und Stahlbau, Schlossereien, Landwirtschaft, usw.
- > 2-Rollen-Drahtvorschub-Motor mit Zahnradantrieb beider Rollen
- > Stufenloser Drahtvorschub
- > Stufenlose Punkt- und Intervallschweißautomatik
- > 2- oder 4-Takt-Betrieb möglich
- > Drahrückbrandautomatik
- > Hochleistungstrafo mit erstklassiger Kupferwicklung
- > Starke Kühlventilatoren
- > Thermo-Überlastschutz mit Rückstellautomatik
- > Gasloser Drahteinzugmodus

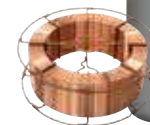

**STAHL-SET**  
MISCHGAS 82/18% - 20 lt. &  
DRAHT SG2 (G3 Si 1)  
15kg 0,8 od. 1,0mm

**ELMAG ALL INCLUSIVE STANDARDZUBEHÖR:**

- > Schlauchpaket 3 m (EUROMIG-Serie)
- > Massekabel 3 m
- > Druckregler mit 2 Manometer
- > Düsentrennspray
- > Vorschubringe
- > Etc.

Modelle	Materialstärke	Stahl-/Edelstahldraht	Schweißstrom Einstellbereich	Schaltstufen	ED bei max. Schweißstrom bei 40 °C	Orig. BINZEL-Schlauchpaket	Netzanschluss	Abmessungen in cm			Gewicht kg	Bestellnummer	UVP in € exkl. MwSt.
	mm	mm	A	Anzahl		Type	V	l	b	h			
<b>EUROMIG<sup>plus</sup> 174</b>	0,5 - 6	0,6 - 0,8	35 - 120 90 - 165	6	10 %	MB EVO 15/3 m	230 400	75	44	64	60	<b>54015</b>	<b>1.120,00</b>
<b>STAHL-SET-Mischgas-20lt. SG2/G3Si 1 0,8mm/15kg</b>											55	<b>00285</b>	<b>449,00</b>
<b>EUROMIG<sup>plus</sup> 204</b>	0,5 - 8	0,6 - 1,0	15 - 200	10	20 %	MB EVO 15/3 m	400	75	44	64	70	<b>54016</b>	<b>1.585,00</b>
<b>STAHL-SET-Mischgas-20lt. SG2/G3Si 1 0,8mm/15kg</b>											55	<b>00285</b>	<b>449,00</b>
<b>EUROMIG<sup>plus</sup> 254</b>	0,5 - 10	0,6 - 1,2	25 - 250	10	20 %	MB EVO 25/3 m	400	75	44	64	75	<b>54017</b>	<b>1.930,00</b>
<b>STAHL-SET-Mischgas-20lt. SG2/G3Si 1 1,0mm/15kg</b>											55	<b>00286</b>	<b>449,00</b>



**5**  
JAHRE  
HAUPTTRAFIK  
GARANTIE

**40** JAHRE **ELMAG**  
Powered by Quality

**ABVERKAUF**



**PROFI-MIG 3000<sup>plus</sup>**



- > Leistungsstarke Geräte für Maschinenbau, Stahlbau, Schlossereien, Schmieden & Landwirtschaft
- > Übersichtliche, ergonomische „Schaltzentrale“
- > Stufenloser Drahtvorschub
- > Stufenlose Punkt- und Intervallschweißautomatik
- > 2- oder 4-Takt-Betrieb möglich, Gasloser Drahteinzugmodus
- > 4-Rollen-Drahtvorschub-Motor mit Zahnradantrieb, garantiert optimalen Drahtvorschub auch bei Verwendung von längeren Schlauchpaketen
- > Hochleistungstrafo mit bis zu 30 Schaltstufen & hinterlüfteter Kupferwicklung
- > Groß dimensionierter Silizium-Plattengleichrichter
- > Leistungsstarke Kühlventilatoren für hohe Einschaltdauer mit therm. Anlaufsteuerung

SCHWEISSTECHNOLOGIE

**PROFI-MIG 3000<sup>plus</sup> - Übersicht**

1. Ergonomisches Bedienfeld, schräge Anordnung
2. Betriebsartenschalter:  
2-Takt-Schweißmodus für Heftschweißarbeiten,  
4-Takt-Schweißmodus für lange Schweißstrecken  
Punktschweißmodus Auswahl  
Intervallschweißmodus Auswahl  
Drahteinzug ohne Gasverbrauch
3. Stufenschalter (Mod. 304/354 zusätzlich 1-2/1-2-3 Grobstufen)
4. Drahtvorschubregler stufenlos
5. Punktschweißautomatik stufenlos
6. Intervallschweißautomatik stufenlos
7. Hauptschalter mit Betriebslampe
8. Temperaturkontrolllampe - Überlastschutz inkl. Rückstellautomatik, Thermofühler in Transformatorwicklung integriert
9. Werkzeugablage mit Anti-Rutschbelag
10. Masse Fein/Grob Buchse Ø 13 mm, 35/50 mm<sup>2</sup> zur Drosselung
11. Schlauchpaketanschluss EURO-Norm für BINZEL
12. Hochleistungstransformator mit erstklassiger, hinterlüfteter Kupferwicklung, Wicklungswerkstoffe Isolationsklasse H (180°C)
13. Optimal dimensionierter Silizium-Plattengleichrichter für höchste Schweißstromqualität
14. Drahtvorschub-Zahnradantrieb, vier Rollen
15. Leistungsstarke Kühlventilatoren, thermisch gesteuert

**GRATIS**  
Verschleißteile-Set &  
Schweißhandschuhe  
im Wert von bis zu: € 114,00!



Modelle	Materialstärke	Stahl-/Edelstahldraht	Schweißstrom Einstellbereich	Schaltstufen	ED bei max. Schweißstrom	Orig. BINZEL-Schlauchpaket	Netzanschluss	Abmessungen in cm			Gewicht	Bestellnummer	UVP in € exkl. MwSt.
	mm	mm	A	Anzahl	bei 40 °C	Type	V	l	b	h			
PROFI-MIG 274	0,5 - 10	0,6 - 1,2	30 - 265	10	20 %	MBEVO 25/4 m	400	85	54	78	80	54007	*2.190,00
STAHL-SET-Mischgas-20lt. SG2/G3Si 11,0mm/15kg											55	00286	449,00
PROFI-MIG 304	0,5 - 12	0,6 - 1,2	30 - 300	2 x 10	30 %	MBEVO 25/4 m	400	85	54	78	95	54008	*2.480,00
STAHL-SET-Mischgas-20lt. SG2/G3Si 11,0mm/15kg											55	00286	449,00
PROFI-MIG 354	0,5 - 14	0,6 - 1,2	40 - 350	3 x 10	40 %	MBEVO 36/4 m	400	85	54	78	100	54009	*2.845,00
STAHL-SET-Mischgas-20lt. SG2/G3Si 11,2mm/15kg											55	00287	449,00

\* = ELMAG-Spezialprogramm

P3S 1825M 2L & 2L/MV / ECO-SET

- > Portabler kleiner Multifunktions-Schweißinverter
- > 3 Schweißverfahren in einem Gerät: MIG/MAG, MMA/E-Hand & LIFT-WIG (DC)
- > Synergy-Betrieb im MAG Verfahren für Stahl oder Manuell-Betrieb
- > 180 Ampere max. Schweißstrom, stufenlos regelbar 20-180A
- > 25% Einschaltdauer @ 180A
- > Mono-Phase 1~230V, konform mit ÖKO-Design Richtlinie da Energieeffizienz > 85%, inkl. thermisch gesteuertem Lüfter
- > 2-Rollen Antrieb inkl. Zahnkranzverbindung zur Anpressrolle aus ALU-Druckguss
- > L Gehäusegröße für Schweißdrahtrollen Ø & Gewicht: Max. 200 mm / max. 5 kg
- > Inkl. 2-Takt-, 4-Takt- & Punkt-Schweißfunktion
- > Im MIG/MAG Modus: Induktanz, BBT (BurnBackTime) Drahrückbrand einstellbar
- > Im MMA-Modus: Hot-Start & Arc-Force einstellbar
- > Mit optionalem Zubehör auch schutzgasfreies Fülldraht-Schweißen möglich
- > Umfangreiche Serienausstattung: Schlauchpaket MB EVO 15/3m, Massekabel 25mm<sup>2</sup>/3m, Elektrodenhalterkabel 25mm<sup>2</sup>/4m, Gasschlauch 2,5m, Druckregler mit 2 Manometer inkl. Quick Fit Kupplung, Vorschubrollen 0,6/0,8/0,9/1,0mm



Technische Daten P3S 1825M 2L & 2L/MV / ECO-SET	MIG/MAG	MMA & WIG
Materialstärke	mm 0,8 - 4	1,5 - 6
Schweißstrom Einstellbereich	A 20 - 180	10 - 180
Stahldraht-Ø	mm 0,6 - 1,0	-
Fülldraht-Ø	mm 0,9	-
Schweißelektroden-Ø	mm 1,6 - 4,0	-
Einschaltdauer bei 40°C	% / A 100 / 90	-
Einschaltdauer bei max. Schweißstrom	% / A 25 / 180	-
Schweißdrahtrollen	Ø / kg 200 mm / 5 kg	-
Aufnahmeleistung I1 max. / I1 eff.	A 28/14	33/16 & 25/12
Wirkungsgrad	> 85%	-
Leistungsaufnahme im Leerlauf	W 27	-
Netzspannung (50-60 Hz)	V / ~ 230 / ~1	-
Netzstromtoleranz	% +10/-10	-
Abmessungen (LxBxH)	cm 48 x 20 x 36	-
Gewicht	kg 11,5	-
<b>Bestelldaten</b>		
P3S 1825M 2L & 2L/MV / ECO-SET - Bestellnummer	15204	
UVP in € exkl. MwSt.	699,00	



Zubehör	Bestellnummer	UVP in € exkl. MwSt.
1 Stahl-Set Mischgas 20 lt., Draht SG2 (G3Si 1) 0,8 mm / 5 kg	00281	419,00
2 Schlauchpaket MBC 25/3m, für Fülldrahtanwendungen	15731	87,00
3 Fülldraht gaslos FD 2-o, Ø 100/0,9 mm/0,5 kg	54157	27,50
4 Fülldraht gaslos FD 2-o, Ø 200/0,9mm/4,5 kg	54156	148,50
5 WIG-Schlauchpaket SRC 26V/4m	15810	156,00
6 Stahlflasche Argon 4.6, 20 lt.	54242	425,00

Technische Daten ETP220 SynPuls	MIG/MAG	WIG	MMA
Materialstärke	mm 0,5 - 8	0,5 - 8	1,5 - 8
Stahldraht Ø	mm 0,6 - 1,0	-	-
Edelstahldraht Ø	mm 0,8 - 1,0	-	-
Aluminiumdraht Ø	mm 0,8 - 1,0	-	-
Hartlötlötdraht Ø	mm 0,8 - 1,0	-	-
Fülldraht Ø	mm 0,8 - 1,0	-	-
Schweißelektroden Ø	mm -	-	1,6 - 4,0
Schweißdrahtrollen Ø	mm 100/200	-	-
Schweißdrahtrollen Gewicht	kg 5	-	-
Schweißstrom Einstellbereich	A 20 - 200	5 - 200	5 - 200
ED bei max. Schweißstrom	40°C 35 %	35 %	35 %
Max. Leistungsaufnahme	kVA 6,0	-	-
Netzanschluss/Absicherung	V/A 230/32	-	-
Abmessungen l x b x h	cm 50 x 28 x 42	-	-
Gewicht	kg 17	-	-

ETP 220 SynPuls-Ausführungen	Bestellnummer	UVP in € exkl. MwSt.
Grund-Set	00360	*2.320,00
Stahl-Set	00361	*2.715,00
Alu-Set	00370	*2.640,00
Alu+Stahl-Set	00380	*3.175,00
<b>Optional erhältlich:</b>		
WIG-Schlauchpaket ET17/4m	55996	*285,00
Transportwagen für ETP 220	55913	230,00

Multifunktions-Schweißinverter ETP 220 SynPuls, tragbar



- > Flexibel einsetzbar für MIG/MAG, WIG DC und MMA
- > Kontinuierlicher oder gepulster Betrieb (MIG/MAG / WIG)
- > Ideal z.B. für dünnes Alu, Nirosta und Präzisionsnähte
- > Hervorragendes Kompaktgerät bis 8 mm für Kleinserien, Werkstätten, Kundendienst und Baustellen
- > 19 optimierte MIG/MAG-Synergieprogramme
- > **GRUND-SET:** Schlauchpaket MB EVO 25/3m, Massekabel 3m, Druckregler, E-Halterkabel 4m, Teflonseele 3m, div. Vorschubrollen
- > **STAHL-SET:** Zusätzlich zum Grund-Set SG2-Schweißdraht 0,8 mm / 5 kg, Stahlflasche 20 lt./200 bar Mischgas
- > **ALU-SET:** Zusätzlich zum Grund-Set AISI-Schweißdraht 1,0 mm / 2 kg, Stahlflasche 20 lt./200 bar Argon
- > **ALU+STAHL-SET:** Inkl. aller o.a. Komponenten + zusätzlich Schlauchpaket MB EVO 25/3 m für Alu







Technische Daten ETP225 SynPuls		MIG/MAG	WIG	MMA
Materialstärke	mm	0,5 - 8	0,5 - 8	1,5 - 8
Stahldraht Ø	mm	0,6 - 1,0	-	-
Edelstahldraht Ø	mm	0,8 - 1,0	-	-
Aluminiumdraht Ø	mm	0,8 - 1,0	-	-
Hartlötdraht Ø	mm	0,8 - 1,0	-	-
Fülldraht Ø	mm	0,8 - 1,0	-	-
Schweißelektroden Ø	mm	-	-	1,6 - 4,0
Schweißdrahtrollen Ø	mm	200/300	-	-
Schweißdrahtrollen Gewicht	kg	15	-	-
Schweißstrom Einstellbereich	A	20 - 200	5 - 200	5 - 200
ED bei max. Schweißstrom	40°C	35 %	35 %	35 %
Max. Leistungsaufnahme	kVA	6,0		
Netzanschluss/Absicherung	V/A	230/32		
Abmessungen l x b x h	cm	77 x 46,5 x 66		
Gewicht	kg	39		

ETP 225 SynPuls-Ausführungen	Bestellnummer	UVP in € exkl. MwSt.
<b>Grund-Set</b>	<b>00365</b>	<b>*2.415,00</b>
<b>Stahl-Set</b>	<b>00366</b>	<b>*2.840,00</b>
<b>Alu-Set</b>	<b>00375</b>	<b>*3.100,00</b>
<b>Alu+Stahl-Set</b>	<b>00385</b>	<b>*3.675,00</b>
<b>Optional erhältlich:</b>		
<b>WIG-Schlauchpaket ET17/4m</b>	<b>55996</b>	<b>*285,00</b>

## Multifunktions-Schweißinverter ETP 225 SynPuls, fahrbar

- > Flexibel einsetzbar für MIG/MAG, WIG DC und MMA
- > Kontinuierlicher oder gepulster Betrieb (MIG/MAG / WIG)
- > Ideal z.B. für dünnes Alu, Nirostahl und Präzisionsnähte
- > Hervorragendes Kompaktgerät bis 8 mm für Kleinserien, Werkstätten, Kundendienst und Baustellen
- > 19 optimierte MIG/MAG-Synergieprogramme
- > Viele arbeitserleichternde Funktionen
- > GRUND-SET: Schlauchpaket MB EVO 25/3m, Massekabel 3m, Druckregler, E-Halterkabel 4m, Teflonseele 3m, div. Vorschubrollen
- > STAHL-SET: Zusätzlich zum Grund-Set SG2-Schweißdraht 0,8 mm / 5 kg, Stahlflasche 20 lt./200 bar Mischgas
- > ALU-SET: Zusätzlich zum Grund-Set AISi-Schweißdraht 1,0 mm / 2 kg, Stahlflasche 20 lt./200 bar Argon
- > ALU+STAHL-SET: Inkl. aller o.a. Komponenten + zusätzlich Schlauchpaket MB EVO 25/3 m für Alu



## MIG/MAG-Schweißinverter PRO SPOT SP2, fahrbar

Die PRO SPOT SP2 ist optimal bei oft wechselnden Materialien, da durch die 2 verschiedenen Drähte (zB. Stahl/Alu/CuSi 3 od. Niro) bzw. Grundmaterialien, abwechselnd verarbeitet werden können - ohne das Gerät umrüsten zu müssen.

### Multifunktions-Schweißinverter PRO SPOT SP2, fahrbar für MIG/MAG Schweißen

- > 2 Vorschubeinheiten mit 4-Rollenantrieb sorgen für kontinuierlichen Drahtvorschub
- > MIG/MAG: Autom. Material/Gas-Erkennung durch Drücken der jeweiligen Brenntaste
- > MIG/MAG-Features: Kontinuierlicher oder gepulster Betrieb (spez. für Alu und Edelstahl-Schweißen), manuell oder synergic-Betrieb, optimale performance im Puls-Synergic-Betrieb für die Verarbeitung von Dünnblech & Alu, individuelle Programmspeicherung möglich, 2-Takt/4-Takt, Punktschweißen, Gasvorströmzeit, elektronische Induktanz, Soft Start, Drahrückbrand
- > 2 MIG/MAG Brenner zB. für Alu & CuSi 3 (Mig-Löten) inkludiert

PRO SPOT SP2		MIG/MAG
Technische Daten		
Schweißstrom-Einstellbereich	A	20 - 200
Materialstärke	mm	0,5 - 8
Stahldraht-Ø	mm	0,6 - 1,0
Edelstahldraht-Ø	mm	0,8 - 1,0
Aluminiumdraht-Ø	mm	0,8 - 1,2
Hartlötdraht-Ø	mm	0,8 - 1,0
Einschaltdauer bei 40°C	% / A	100 / 140
Einschaltdauer bei max. Schweißstrom	% / A	35 / 200
Schweißdrahtrollen-Ø	mm	2 x 200
Schweißdrahtrollen Gewicht	kg	2 x 5
Masseanschluss / Querschnitt	Ø/mm <sup>2</sup>	9 / 25
Vorschub-Antrieb	Rollen	2 x 4
Aufnahmeleistung I1 max. / I1 eff.	A	33 / 21
Leerlaufspannung	V	35
Schutzart	IP	225
Netzspannung	V/~	230/~1
Netzfrequenz	Hz	50/60
Netzabsicherung träge	AT	32
Anschlussstecker	Type	230 V / CEE 32 A
Abmessungen l x b x h	cm	50 x 28 x 42
Gewicht	kg	68
<b>PRO SPOT SP2 - Bestellnummer</b>		<b>55974</b>
<b>UVP in € exkl. MwSt.</b>		<b>*3.735,00</b>



#### ALL INCLUSIVE STANDARDZUBEHÖR:

- > 2 Stk. Schlauchpakete 1xMB 15/3 m, 1xMB 25/3 m
- > Massekabel 3m/25mm<sup>2</sup>, Stecker Ø 9 mm 16/25
- > 2 Stk. Druckregler mit 2 Manometer
- > MIG-Löt Schweißdraht CuSi 3 0,8mm / 2kg
- > Alu-Schweißdraht AISiS 1,0mm / 2kg
- > Übergangskabel 230V CEE 32 A/Schuko
- > Div. Vorschubrollen

Symbolfoto  
(Gasflaschen nicht im  
Lieferumfang enthalten)



MIG/MAG, MMA/E-Hand, WIG-Schweißinverter Serie M3S

**NEUHEIT!**



M3S 2060 T 4XL

- > Mobile Multifunktions-Schweißinverter
- > 3 Schweißverfahren in einem Gerät, MIG/MAG, MMA/E-Hand & LIFT-WIG (DC)
- > Synergic-Betrieb im MIG/MAG Verfahren für Stahl-, Edelstahl-, Alu- und CuSi-Werkstoffe oder Manuell-Betrieb
- > 200/250 bzw. 300/350 Ampere max. Schweißstrom bei 60 bzw. 40% Einschaltdauer
- > Three-Phase 3~400V, konform mit ÖKO-Design Richtlinie da Energieeffizienz > 80%
- > 4-Rollen Antrieb inkl. Zahnkranzverbindung zu Anpressrollen aus ALU-Druckguss
- > XL Gehäusegröße für Schweißdrahtrollen-Ø & Gewicht: max. Ø 300 mm/ max. 15 kg
- > Inkl. 2-Takt-, 4-Takt-, Sonder-4-Takt- & Punkt-Schweißfunktion
- > Im MIG/MAG Modus: Induktanz, unter FN Gasvor-(PrG) & Gasnach-Strömzeit (PoG), Soft-Start (Sft), BurnBack/Drahrückbrand (bub), Up/Down Fernregelung (u-d), im Sonder-4-Takt-Modus auch noch Startstrom (SCP) und Endkraterstrom (ECP) einstellbar
- Im MMA Modus: Hot-Start (Hot) & Arc-Force (Arcf) einstellbar
- > JOB Funktion: 10 Schweißprogramme speicherbar
- > Mit optionalem Zubehör und Umpolung auch schutzgasfreies Fülldraht-Schweißen möglich
- > Umfangreiche Serienausstattung: Schlauchpaket MBC 24/4m bzw. 36/4m, Massekabel 3m, Elektrodenhalterkabel 4m, Gasschlauch 2,5m, Druckregler mit 2 Manometer inkl. Quick Fit Kupplung, Drahtspulenadapter für D300 & D200 Spulen, div. Vorschubrollen

Zubehör	Bestellnummer	UVP in € exkl. MwSt.
Stahl-Set Mischgas 20 lt., Schweißdraht SG2 (G3 Si 1) 0,8 mm / 15 kg	00285	449,00
Stahl-Set Mischgas 20 lt., Schweißdraht SG2 (G3 Si 1) 1,0 mm / 15 kg	00286	449,00
Stahl-Set Mischgas 20 lt., Schweißdraht SG2 (G3 Si 1) 1,2 mm / 15 kg	00287	449,00
WIG-Schlauchpaket SRC ONE 26/4m - Up/Down, inkl. 19-tlg. Erstausrüstungsset	15850	215,00
Stahlflasche Argon 4.6, 20 lt.	54242	425,00
Software Update / Synergy-Programm / AISi 5 Kennlinien / nur werkseitig installierbar	15924	79,00

**GRATIS!** Verschleißteile-Set & Schweißerhandschuhe im Wert von bis zu: € 78,50!



M3S 2560T 4XL



M3S 3040T 4XL



M3S 3540T 4XL

Modelle		M3S 2060T 4XL	M3S 2560T 4XL	M3S 3040T 4XL	M3S 3540T 4XL
Technische Daten					
Materialstärke	mm	0,6 - 8	0,6 - 10	0,5 - 12	0,5 - 14
Schweißstrom-Einstellbereich (MIG/MAG)	A	25 - 200	30 - 250	30 - 300	50 - 350
Schweißstrom-Einstellbereich (MMA & WIG)	A	10 - 200	10 - 250	10 - 300	10 - 350
Stahl-Drahtdurchmesser	mm	0,6 - 1,0	0,6 - 1,2	0,6 - 1,2	0,8 - 1,6
Edelstahl-Drahtdurchmesser	mm	0,8 - 1,0	0,8 - 1,2	0,8 - 1,2	1,0 - 1,6
Alu-Drahtdurchmesser	mm	1,0 - 1,2	1,0 - 1,2	1,0 - 1,2	1,0 - 1,6
Einschaltdauer bei 40 °C	% / A	100 / 155	100 / 193	100 / 199	100 / 221
Einschaltdauer bei max. Schweißstrom	% / A	60 / 200	60 / 250	40 / 300	40 / 350
Vorschub-Antrieb	Rollen	4	4	4	4
Original ELMAG-Schlauchpaket	MB	EVO 24/4m	EVO 24/4m	EVO 36/4m	EVO 36/4m
Wirkungsgrad	>	80%	80%	80%	80%
Leistungsaufnahme im Leerlauf	W	25	25	25	25
Netzspannung / Absicherung	V / A	400 / 16	400 / 16	400 / 16	400 / 32
Bestelldaten					
Bestellnummer		15225	15228	15231	15234
UVP in € exkl. MwSt.		1.320,00	1.500,00	1.760,00	2.270,00

## SYNSTAR 270 T SYNERGIC - OPTIONAL PULS & DOPPELPULS

Die neue SYNSTAR 270 T ist eine dreiphasige synergetische Inverter-Stromquelle zum MIG/MAG-Schweißen mit einer 4-Rollen-Drahtvorschubeinheit. Die Stromquelle verfügt über 40 Synergiekurven für Massivdraht Ø 0,6 / 0,8 / 0,9 / 1,0 / 1,2 mm. Mit dem optionalen Pulse-Funktion Upgrade (Art. 14715) ist es möglich, spezielle Synergiekurven für Stahl, Edelstahl, Alu und CuSi3 zu aktivieren, damit hat die SYNSTAR 270 T 79 Schweißprogramme verfügbar.

### Mit dieser Stromquelle können zwei verschiedene Schlauchpaket Typen verwendet werden:

- > Die luftgekühlten orig. BINZEL Schlauchpaket MB EVO 25
- > Die wassergekühlten orig. BINZEL Schlauchpaket MB EVO 501

Auf dem LCD-Panel werden Drahttyp und Gasart, Stromstärke und Dicke sowie Spannung und Drahtvorschubgeschwindigkeit angezeigt. Die Stromquelle bietet zahlreiche Funktionen, die auf der Bedienfront eingestellt werden können, wie zum Beispiel: Lichtbogenlänge, Wahl zwischen Kurzlichtbogen- oder Impulsschweißen, 2-Takt- oder 4-Takt-Betrieb, Punktschweißzeit, Pausenzeit, Drosselwirkung, Push Pull Force, Burnback, Softstart usw., sowie drei wichtige spezielle Funktionen zum optimalen Schweißen von Aluminium (3 Stufen, automatischer Hot Start, automatisches Kraterfüllen).

Eine optionale Wasserkühleinheit ist ebenfalls verfügbar.

Es ist eine besonders vielseitig einsetzbare Stromquelle mit einer geringen elektrischen Leistungsaufnahme (PFC), die sich für zahlreiche Anwendungen eignet, jedoch besonders für leichte und mittlere Metallbearbeitungsarbeiten. Entspricht der Norm EN 61000-3-12.

Modelle		SYNSTAR 270 T
Technische Daten		SYNSTAR 270 T
Materialstärke	mm	0,8 - 10
Schweißstrom-Einstellbereich	A	20 - 270
Schweißspannung-Einstellbereich	V	15-27,5
Stahl-/Edelstahldraht-Durchmesser	mm	0,6 - 1,2
Aluminiumdraht-Durchmesser	mm	1,0 - 1,2
MIG-Löten-Durchmesser	mm	0,8 - 1,0
Einschaltdauer bei 40°C	% / A	100 / 180
Einschaltdauer bei max. Schweißstrom	% / A	20 / 270
Schweißdraht-Rollendurchmesser	mm	200 / 300
Schweißdraht-Rollengewicht	kg	5 / 15
Masseanschlusszapfen / Querschnitt	Ø / mm <sup>2</sup>	13 / 50
Vorschub-Antrieb	Rollen	4
Drahtvorschubgeschwindigkeit	m/min.	20
Leistungsaufnahme max.	kVA	9,0
Schutzart	IP	23 S
Netzspannung	V/~	400/~3
Netzfrequenz	Hz	50/60
Netzabsicherung träge	AT	16
Anschlussstecker	-	CEE 16 A
Breite	mm	480
Tiefe	mm	830
Höhe	mm	825
Gewicht	kg	50
SYNSTAR Serienausstattung		
SYNSTAR		SYNSTAR 270 T
Masseklemme mit 3 m Massekabel 35 mm <sup>2</sup> und Schweißkabel-Stecker, Ø 13 mm, 35/50/70 mm <sup>2</sup>		•
Vorschubring Ø 30 mm für Schweißdraht Ø 0,6-0,8 und 1,0-1,2 mm f. Fe/CrNi/CuSi		•
Betriebsanleitung / CE		•
Bestelldaten		
SYNSTAR - Bestellnummer		<b>14702</b>
UVP in € exkl. MwSt.		<b>*3.315,00</b>



SYNSTAR 270 T

Sonderzubehör		270 T luftgekühlt	270 T wassergekühlt	Bestellnummer	UVP in € exkl. MwSt.
Upgrade Puls Funktion	Art. 238	•	•	<b>14715</b>	<b>*325,00</b>
Upgrade Doppel-Pulsstrom Funktion	Art. 813 (Doppel-Pulsstrom-Funktion nur in Verbindung mit Pulsfunktion Art. 238/14715)	•	•	<b>14716</b>	<b>*215,00</b>
Druckregler Argon/Co2	mit 2 Manometer Ø 63 mm	•	•	<b>54122</b>	<b>102,00</b>
Adapter 2-teilig	für Drahtrolle 15 kg	•	•	<b>54416</b>	<b>5,70</b>
Schlauchpaket orig. BINZEL	MB EVO 25/4m DØ 1,0mm	•	-	<b>59327</b>	<b>136,00</b>
Wasserkühleinheit GRV 14	230 V./50 Hz., Art. 1681	-	•	<b>14707</b>	<b>*950,00</b>
Kühlflüssigkeit BTC-20	5 lt. bis -17° C „unbrennbar, silikonfrei“	-	•	<b>56406</b>	<b>*53,00</b>
Schlauchpaket orig. BINZEL	MB EVO 501/4m DØ 1,2mm	-	•	<b>59347</b>	<b>333,00</b>

\* = ELMAG-Spezialprogramm



## SYNSTAR 330 TC & 330 TS SYNERGIC - PULS - DOPPELPULS

Die neuen SYNSTAR 330 TC und TS sind dreiphasige Multiprozess-Stromquellen mit Inverter-Technologie zum MIG-, WIG-, und MMA-Schweißen inklusive 4-Rollen-Drahtvorschubgerät von Cebora (Ø 30mm). Die SYNSTAR Modelle bieten die Funktionen Zweiertschaltung (Verfahren MIG Short) und Impuls- und Doppelpulsbetrieb sowie mehr als 70 Schweißprogramme für die Drahtdurchmesser 0,8/0,9/1,0/1,2mm. Weiters sind synergetische Programme zum Impulsschweißen von Edelstahl vorgesehen, die für dünne Bleche optimiert sind. Es besteht auch die Möglichkeit bis zu 99 individuelle Jobs abzuspeichern. Das Modell TC ist als Kompaktanlage und die TS Version als 2-teiliges Gerät erhältlich.

### Mit dieser Stromquelle können zwei verschiedene Schlauchpaket Typen verwendet werden:

- > Die luftgekühlten orig. BINZEL Schlauchpaket MB EVO 36
- > Die wassergekühlten orig. BINZEL Schlauchpaket MB EVO 501

Das LCD-TOUCH-Display ermöglicht die schnelle und intuitive Wahl von Verfahren, Drahttyp, Gasart, Strom, Dicke, Spannung und Drahtvorschubgeschwindigkeit. Die Stromquelle bietet zahlreiche Funktionen, die am TOUCH-Display eingestellt werden können, wie z.B.: Lichtbogenlänge, Kurzlichtbogen oder Impulsschweißen, 2-Takt- oder 4-Takt-Betrieb, Punktschweißzeit, Pausenzeit, Drosselwirkung, Push Pull Force, Burnback, Softstart, Gasvorströmen und Gasnachströmen. Bei Bedarf ist auch die Ausstattung mit dem Kühlaggregat (Art. 1681) möglich. Diese besonders vielseitige Stromquelle eignet sich für zahlreiche Anwendungen insbesondere im mittleren Stahlbau und zeichnet sich durch ihre geringe Stromaufnahme (PFC) aus. Entspricht der Norm EN 61000-3-12.



SYNSTAR 330 TC

SYNSTAR 330 TS

Modelle		SYNSTAR 330 TC	SYNSTAR 330 TS
Technische Daten			
Materialstärke	mm	0,8 - 12	0,8 - 12
Schweißstrom-Einstellbereich	A	15 - 330	15 - 330
Schweißspannung-Einstellbereich	V	14,5-30,5	14,5-30,5
Stahl-/Edelstahldraht-Durchmesser	mm	0,8 - 1,2	0,8 - 1,2
Aluminiumdraht-Durchmesser	mm	1,0 - 1,2	1,0 - 1,2
MIG-Löten-Durchmesser	mm	0,8 - 1,2	0,8 - 1,2
Einschaltdauer bei 40°C	% / A	100 / 270	100 / 270
Einschaltdauer bei max. Schweißstrom	% / A	40 / 330	40 / 330
Schweißdraht-Rollendurchmesser	mm	200 / 300	200 / 300
Schweißdraht-Rollengewicht	kg	5 / 15	5 / 15
Masseanschlusszapfen / Querschnitt	Ø / mm <sup>2</sup>	13 / 50	13 / 50
Vorschub-Antrieb	Rollen	4	4
Drahtvorschubgeschwindigkeit	m/min.	22	22
Leistungsaufnahme max.	kVA	12,4	12,4
Schutzart	IP	23 5	23 5
Netzspannung	V/~	400/~3	400/~3
Netzfrequenz	Hz	50/60	50/60
Netzabsicherung träge	AT	16	16
Anschlussstecker	-	CEE 16 A	CEE 16 A
Breite	mm	510	510
Tiefe	mm	1022	1022
Höhe	mm	960	1330
Gewicht	kg	72	82
SYNSTAR Serienausstattung			
SYNSTAR		SYNSTAR 330 TC	SYNSTAR 330 TS
Masseklemme mit 3,5 m Massekabel 50 mm <sup>2</sup> und Schweißkabel-Stecker, Ø 13 mm, 35/50/70 mm <sup>2</sup>		•	•
Vorschubring Ø 30 mm für Schweißdraht Ø 0,6-0,8 und 1,0-1,2 mm f. Fe/CrNi/CuSi		•	•
Betriebsanleitung / CE		•	•
Bestelldaten			
SYNSTAR - Bestellnummer		<b>14704</b>	<b>14706</b>
UVP in € exkl. MwSt.		<b>*4.930,00</b>	<b>*5.695,00</b>

Sonderzubehör		330 TC luftgekühlt	330 TC wassergekühlt	330 TS luftgekühlt	330 TS wassergekühlt	Bestell- nummer	UVP in € exkl. MwSt.
SYNSTAR							
Druckregler Argon/Co2	mit 2 Manometer Ø 63 mm	•	•	•	•	<b>54122</b>	<b>102,00</b>
Adapter 2-teilig	für Drahtrolle 15 kg	•	•	•	•	<b>54416</b>	<b>5,70</b>
Schlauchpaket orig. BINZEL	MB EVO 36/4m DØ 1,0mm	•	-	•	-	<b>59337</b>	<b>240,00</b>
Zwischenschlauchpaket	1,5m, Art. 2060.05	-	-	•	•	<b>14720</b>	<b>*505,00</b>
Zwischenschlauchpaket	5m, Art. 2060	-	-	•	•	<b>14721</b>	<b>*630,00</b>
Zwischenschlauchpaket	10m, Art. 2060.10	-	-	•	•	<b>14722</b>	<b>*1.080,00</b>
Wasserkühleinheit GRV 14	230 V./50 Hz., Art. 1681	-	•	-	•	<b>14707</b>	<b>*950,00</b>
Kühlflüssigkeit BTC-20 NF	5 lt. bis -17° C „unbrennbar, silikonfrei“	-	-	•	•	<b>56406</b>	<b>*53,00</b>
Schlauchpaket orig. BINZEL	MB EVO 501/4m DØ 1,2mm	-	•	-	•	<b>59347</b>	<b>333,00</b>



## CPTX-I INDUSTRIE-Geräte mit Inverter-Technologie

CPTX-I INDUSTRIE-Geräte bieten höchste Schweißleistung bei 100% Einschaltdauer im MIG/MAG- (bis max. 500 Ampere) und DC STICK/MMA/E-Hand-Bereich (bis max. 400 Ampere), sind im flexiblen Dauerbetrieb hoch belastbar und verfügen über eine ausreichende Bandbreite an Kennlinien zur Verarbeitung von Fein- bis Grobblechen im Stahl-, Edelstahl- bzw. Chrom-Nickel-Bereich.

### Synergieprogramme für perfektes Schweißen

Neben Standardprogrammen wie 2-Takt-, 4-Takt-, 4-Takt- mit Start- & Endkraterstrom, 4-Takt- mit Endkraterstrom-Wiederholung und Punktsschweiß-Funktion stehen dem Schutzgasschweißer bewährte Synergieprogramme zur Verfügung, die den Einstellvorgang beschleunigen und den Drahtvorschub optimieren.

Die CPTX erfüllen höchste Ansprüche an die Wiederholbarkeit von Schweißverfahren und ermöglichen eine eindeutige Definition von Schweißparametern zur Einbeziehung in ein Qualitätssicherungssystem.

Softwareseitig bietet die Serienerweiterung neben Massivdraht- auch Fülldraht-Programme sowie die Möglichkeit bis zu 30 individuelle Jobs zu speichern.

Die Maschinen orientieren sich primär an der Energie einsparenden EU-Richtlinie 2009/125/EC und den entsprechenden „Ökodesign-Anforderungen für Schweißgeräte“:

CPTX-I 500 2W



## Zwischenschlauchpakete

Die Reichweite bzw. der Aktionsradius der CPTX-I-Modelle ist mittels Zwischenschlauchpaket erweiterbar. Ideal für große Schweißbaugruppen im Stahlbau und auf Baustellen.



Modelle	Zwischenschlauchpakete	Bestellnummer	UVP in € exkl. MwSt.
CPTX-I 400 2W	Zwischenschlauchpaket 2 m	54089	*396,00
	Zwischenschlauchpaket 5 m	54090	*562,00
CPTX-I 500 2W	Zwischenschlauchpaket 10 m	54091	*800,00
	Zwischenschlauchpaket 15 m	54092	*1.030,00



Radsatz zu  
Vorschubeinheit

Modelle	Radsatz	Bestellnummer	UVP in € exkl. MwSt.
CPTX-I 400 2W	Radsatz zu Vorschubeinheit	54070	*187,00

Modelle	Drahtvorschubrollen (Bedarf 2 Stk./Gerät)	Für Werkstoff	Bestellnummer	UVP in € exkl. MwSt.
CPTX-I 400 2W	Vorschubr. 0,8/1,0 mm	Fe/CrNi	54743	*85,50
	Vorschubr. 1,0/1,2 mm	Fe/CrNi	54744	*85,50
CPTX-I 500 2W	Vorschubr. 1,2/1,6 mm	Fe/CrNi	54745	*85,50
	Vorschubr. 1,0/1,2 mm	Alu	54746	*92,50
	Vorschubr. 1,2/1,6 mm	Alu	54747	*92,50

CPTX-I MIG/MAG, MMA MULTIFUNKTIONSSCHWEISSINVERTER STUFENLOS			
Technische Daten		CPTX-I 400 2W	CPTX-I 500 2W
Materialstärke	mm	1,0 - 30	1,0 - 40
Schweißstrom-Einstellbereich MIG/MAG	A	30 - 400	30 - 500
Schweißspannung-Einstellbereich	V	12 - 38	12 - 45
Stahl-/Edelstahldraht-Ø	mm	0,8 - 1,2	1,0 - 1,6
Aluminiumdraht-Ø	mm	1,0 - 1,2	1,0 - 1,6
Fülldraht-Ø	mm	1,2	1,2 - 1,6
Einschaltd. bei max. Schweißstrom MIG/MAG	% / A	100 / 400	100 / 500
Schweißstrom-Einstellbereich MMA	A	30 - 300	30 - 400
Einschaltd. bei max. Schweißstrom MMA	% / A	60 / 300	60 / 400
Schweißdraht-Rollendurchmesser	mm	200 / 300	200 / 300
Schweißdraht-Rollengewicht	kg	5 / 15	5 / 15
Masseanschlusszapfen / Querschnitt	Ø / mm <sup>2</sup>	13 / 95	13 / 95
Vorschub-Antrieb	Rollen	4	4
Aufnahmeleistung max.	A	25,5	36,2
Netzanschluss/Phasen	V/~	400/~3	400/~3
Netzfrequenz	Hz	50/60	50/60
Netzabsicherung träge	AT	32	63
Schutzart	IP	23 S	23 S
Anschlusstecker	Type	CEE 32 A	CEE 63 A
Breite	mm	720	720
Tiefe	mm	1.120	1.120
Höhe	mm	1.520	1.520
Gewicht	kg	120	122

CPTX-I Serienausstattung			
CPTX-I 400 2W, 500 2W		•	•
Zwischen-Schlauchpaket 2 m		•	•
Masseklemme mit 4 m Massekabel 95 mm <sup>2</sup> und Schweißkabel-Stecker Ø 13 mm, 50/70/95 mm <sup>2</sup>		•	•
Druckregler mit Flaschendruckmanometer und Durchflussmengenmesser		•	•
Vorschubrolle Ø 30 mm für Schweißdraht Ø 1,0 und 1,2 mm		•	•
Drahtspulenadapter 15 kg, Ø 300 mm		•	•
Kühlflüssigkeit für Brennerkühlung, 5 Liter		•	•
Betriebsanleitung / CE		•	•

Bestelldaten			
CPTX-I - Bestellnummer		54080	54081
UVP in € exkl. MwSt.		*5.615,00	*7.455,00

Sonderzubehör	Schlauchpaket orig. BINZEL	Für Werkstoff	Bestellnummer	UVP in € exkl. MwSt.
CPTX-I 400 2W	MB EVO 501/3 m, DØ 1,2mm	Fe	59345	311,00
	MB EVO 501/4 m, DØ 1,2mm	Fe	59347	333,00
CPTX-I 500 2W	MB EVO 501/5 m, DØ 1,2mm	Fe	59349	361,00
	MB EVO 501/3 m, DØ 1,0-1,2mm	CrNi/Al	59346	346,00
	MB EVO 501/4 m, DØ 1,0-1,2mm	CrNi	59348	363,00



CPTX-I 400 2W & 500 2W - Wassergekühlt

TOUCH ME



CPTX-I 400 2W

1. Digitalanzeige und Indikatoren:

- Schweißstrom A
- Drahtvorschub m/min
- Zeitwert sec

2. Digitalanzeige und Indikatoren:

- Schweißspannung V
- Korrekturwertanzeige +/-
- JOB Nr.

3. Parametereinstellung bzw.

Displayumschaltung: A, m/min

4. Parametereinstellung bzw.

Displayumschaltung: V, +/-

5. Displayumschaltung (FUNCTION):

- IS (Startstrom),
- IE (Endkraterstrom) bzw. Funktionsmenü-Taster
- F1-19 Auswahl interner Funktionen bzw. Fein- einstellungen wie zB.: F1 Antihafzeit, F2 Antihafspannung, F3 Drahtvorschub Softstart, F6 Stromanstiegszeit, F7 Stromabsenkzeit, F10 Abschalten der Lüfter-Stromsparfunktion (Lüfternachlauf ~ 10 min, ON=Lüfter Dauerlauf), F11 JOB Memory, F12 Soft Arc-Modus (CO<sup>2</sup> SOLID),

F13 Konstante Einbrandregelung, F15 Einschalten Startstrom INITIAL-Zustand (nur im 4-Takt- oder 4-Takt- Repeat-Modus),

F16 Gas-Vorströmzeit, F17 Gas-Nachströmzeit, F18 Stromsparzeit bzw. Pumpennachlaufzeit (20-60 min), F19 Abschalten der Pumpen-Stromsparfunktion (ON=Pumpen Dauerlauf)

6. Schutzgas-Prüftaster (GAS CHECK)

7. Drahtführungstaster (INCHING)

8. Schweißverfahren-Indikatoren:

- CO<sup>2</sup> (100% CO<sup>2</sup>)
- MAG (80% Ar/20% CO<sup>2</sup>)
- MIG (98% Ar/2% O<sup>2</sup>)
- DC STICK (MMA/E-Hand)

9. Material-Indikatoren:

- Stahl Massivdraht (MILD STEEL SOLID)
- Stahl Fülldraht (MILD STEEL FLUX CORED)
- Edelstahl Massivdraht (STAINLESS SOLID)
- Edelstahl Fülldraht (STAINLESS CORED)

10. Kraterfüllfunktionen:

- Kraterfüller/Aus (2-Takt)
- Kraterfüller mit Start- & Endkraterstrom (4-Takt) (Startstrom nur wenn aktiviert = F15)
- Kraterfüller mit Endkraterstrom Wiederholung (4-Takt Repeat) (Startstrom nur wenn aktiviert = F15)

• Heftfunktion/Punktschweißfunktion

11. Drahtstärke-Indikatoren:

- 0,8 mm (nur CPTX-I 400 2W)
- 1,0 mm
- 1,2 mm
- 1,6 mm (nur CPTX-I 500 2W)

12. Libo Regelung (ARC CONTROL):

- LIBO-Lichtbogenregelung hart -100/+100 weich „Harter“ LIBO für niedrigen Strom & für längere Stromzu- & Rückführungen sowie Brennerleitungen

• „Weicher“ Lichtbogen für hohen Strom

13. Synergy/Manueller Betrieb (SYN./INDIV.):

- Wenn Led SYNERG. aktiv - wird die Schweißspannung (V) automatisch dem eingestellten Schweißstrom (A, m/min.) angepasst
- Wenn Led SYNERG. inaktiv- kann die Schweißspannung (V) individuell & unabhängig zum Schweißstrom (A, m/min.) angepasst werden

14. ENTER:

- Führt die administrativen Funktionen wie Tastensperre, Passwort & Zuweisung von Schweißparametern zu Speicherplätzen aus. Das Drücken von mehr als 3 Sekunden aktiviert die Tastensperre angepasst werden

15. Speichern von bis zu 30 JOB's (SAVE)

16. Laden von JOB's (LOAD)

CPTX-I 400 2W  
CPTX-I 500 2W

Fernregelmöglichkeit direkt am Vorschubgerät für Schweißstrom (A) oder JOB's (1-10) bzw. Schweißspannung oder Spannungskorrektur sowie Drahtenzug



Vorschubeinheit

Alle CPTX-I-Modelle:

- > Kräftiger Drahtvorschubmotor
- > Vorschubmechanik aus ALU
- > Vier Antriebsrollen
- > Zwei austauschbare Vorschubrollen für unterschiedliche Drahtstärken



Schlauchpaket mit Flüssigkühlung

Optimale Kühlung des Schweißbrenners auch bei höchster Schweißleistung und Einschaltdauer bietet ein Schlauchpaket mit Flüssigkühlung. Ideal für den Einsatz in der Serienproduktion.

CPTX-I 400 2W  
CPTX-I 500 2W

Anschlüsse für Schlauchpaket mit Flüssigkühlung  
Kühlmitteltank im Schweißgerät



TECH-INFO



Produktvideo:



## WELBEE INVERTER SYNERGY - High-End Schweißinverter für industrielle Anwendungen

WELBEE WELding Best Electronic Engine: Die neueste Generation an digitalen Schweißgeräten erfüllt höchste Qualitätsansprüche und ermöglicht den Eintritt in eine neue Dimension des Schweißens. Schweißregelung LSI **Welbee** realisiert eine signifikante Verbesserung der Schweißergebnisse in Verbindung mit fortschrittlichsten „IT“-Funktionalitäten.



Der von OTC DAIHEN Japan entwickelte, einzigartige „Welbee“ Schweißgeräte-Chip basiert auf zukunftsweisender Nanotechnologie.

Welbee ermöglicht eine Hochqualitätsschweißung mit Hilfe der präzisen Regelung des Strom-/Spannungsverlaufs über ultraschnelle Regelkreise. Dies sorgt u.a. für einen extrem stabilen Lichtbogen.

Das Aufsichtspersonal hat die Möglichkeit den Schweißvorgang zu überwachen und Daten zur Qualitätssicherung über den integrierten USB-Anschluss abzurufen.

Hervorragende Lichtbogenstabilität, Konstant-Einbrandregelung bei sich ändernden „Stickout“ oder während einer Pendeloperation bleibt der Lichtbogen stabil, optimierter digitaler Lichtbogenstart, Reduktion der Schweißspritzer um bis zu 80% durch die Low-Spatter-Funktion (WB-P500L), exzellentes Nahtaussehen & flache Nahtoberflächen, hohe Schweißgeschwindigkeit, große Spaltüberbrückung, Puls, Wave(Doppel)-Puls, Synergy-Kennlinien für Stahl/Edelstahl/Alu uvm., optimierter digitaler Lichtbogenstart, das Speichern & Laden von 100 individuellen Jobs, Startstrom-/Kraterfüll-Funktion, Up/Down-Stromanpassung mittels Brenntaster durch Einzel- oder Doppeldruck, robustes/wartungsfreundliches Design mit optimalem Staubschutz, einfachste Wartung sowie unkomplizierter Anschluss an externe Geräte (z.B. Roboter, etc.) uvm. zeichnen diese Serie aus!

### Optional:

Qualitätssicherung ist mit WELBEE kein Problem! Mittels optionalem Modul können große Datenmengen über USB- oder Netzwerkanschluss aufgezeichnet werden. Ein einfaches Tablet-PC genügt und das Aufsichtspersonal kann im WLAN-Modus die gesamte Maschine mit allen Funktionen überwachen und steuern. Bei der Analyse von Schweißproblemen bekommt eine externe Überwachungsinstanz auch aus der Entfernung sofortigen Zugriff auf den laufenden Prozess, die Daten können beliebig zur Qualitätssicherung, Kostenanalyse bzw. Kalkulation, Rückverfolgbarkeit und zur Fehleranalyse verwendet werden.

WB-P400

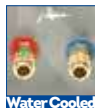

Water Cooled

WB-P500L



Water Cooled



IMPULS-MULTIFUNKTIONSSCHWEISSINVERTER STUFENLOS			
Technische Daten		WB-P400	WB-P500L
Materialstärke	mm	0,8 - 30	0,8 - 40
Schweißstrom-Einstellbereich	A	30 - 400	30 - 500
Schweißspannung-Einstellbereich	V	12 - 34	12 - 45
Stahl-/Edelstahldraht-Durchmesser	mm	0,8 - 1,2	0,8 - 1,6
Aluminiumdraht-Durchmesser	mm	1,0 - 1,6	1,0 - 1,6
MIG-Löten-Durchmesser	mm	0,8 - 1,2	0,8 - 1,2
Fülldraht-Durchmesser	mm	1,2	1,2 - 1,6
Einschaltdauer bei 40°C	% / A	100 / 370	100 / 410
Einschaltdauer bei max. Schweißstrom	% / A	50 / 400	60 / 500
Schweißdraht-Rollendurchmesser	mm	200 / 300	200 / 300
Schweißdraht-Rollengewicht	kg	5 / 15	5 / 15
Masseanschlusszapfen / Querschnitt	Ø / mm <sup>2</sup>	13 / 70	13 / 70
Vorschub-Antrieb	Rollen	4	4
Drahtvorschubgeschwindigkeit	m/min.	22	22
Leistungsaufnahme max.	kVA	19,2	25
Schutzart	IP	23	23
Netzspannung	V/~	400/~3	400/~3
Netzfrequenz	Hz	50/60	50/60
Netzabsicherung träge	AT	32	32
Anschlusstecker	-	CEE 32 A	CEE 32 A
Breite	mm	620	620
Tiefe	mm	1.110	1.110
Höhe	mm	1.500	1.700
Gewicht	kg	178	199
WELBEE Serienausstattung			
WELBEE		WB-P400-Stahl-CrNi	WB-P500L-Stahl-CrNi
Zwischen-Schlauchpaket 2 m		•	•
Masseklemme mit 4 m Massekabel 70 mm <sup>2</sup> und Schweißkabel-Stecker, Ø 13 mm, 35/50/70 mm <sup>2</sup>		•	•
Vorschubring Ø 40 mm für Schweißdraht Ø 0,9-1,0 und 1,2 mm f. Fe/CrNi/CuSi		•	•
Drahtspulenadapter 15 kg, Ø 300 mm		•	•
Kühlflüssigkeit für Brennerkühlung, 5 Liter		•	•
Betriebsanleitung / CE		•	•
Bestelldaten			
WELBEE - Bestellnummer		14506	14508
UVP in € exkl. MwSt.		*9.950,00	*12.299,00

- 1) = Einschaltdauer 10 min bei 40 °C gem. IEC 60974.1  
2) = Längere Zwischenschlauchpakete auf Anfrage



WELBEE Sonderzubehör	Bestellnummer	UVP in € exkl. MwSt.
1 Druckregler „Argon/Co2“ mit Flowmeter	57121	222,00
2 Radsatz zu Vorschubeinheit	54070	*187,00



## WELBEE WB-P400 & WB-P500L - Zubehör

### MIG/MAG-Schlauchpakete flüssiggekühlt mit wechselbarem Brennerhals

Die Schweißbrenner der Serie „ABIMIG® WT“ überzeugen durch höhere Belastungsgrenzen als herkömmliche Brenner gleicher Baugröße, da das von ABICOR BINZEL konzipierte Kühlsystem die Verschleißteile auch bei hoher Leistungsaufnahme noch besser vor Überhitzung schützt

- > Langlebige, schraubbare Gashülsen mit integriertem, erneuerbarem Spritzerschutz
- > Vernickelte Brennerhalse & Gashülsen sorgen für weniger Spritzeranhaftung
- > Schnell wechselbare, frei positionierbare Brennerhalse - erhöhen Arbeitskomfort und reduzieren Servicekosten
- > Brennerhalse in vielen unterschiedlichen Längen und Geometrien verfügbar - für beste Zugänglichkeit



- > Bewährter ergonomischer Handgriff - gibt Halt in allen Lagen
- > Flüssigkühlung sorgt für längere Lebensdauer der Verschleißteile sowie höhere Belastbarkeit



Schlauchpaket ABIMIG® WT 540  
Technische Daten nach EN 60 974-7:

Belastung:	600 A Co <sup>2</sup> 550 A Mischgas 400 A Impuls M21 nach DIN EN 439
Einschaltdauer:	100%
Draht-Ø:	0,8-1,6 mm

Brennerhalter und Zubehör	Bestellnummer	UVP in € exkl. MwSt.
<b>1</b> MIG/MAG-Brennerhalter	54495	18,70
<b>2</b> Magnetfuß Ø 63 mm für Brennerhalter	54499	23,00
<b>3</b> Schraubzwinde, Spannweite 50 mm zu Brennerhalter	54498	8,90

Schlauchpaket ABIMIG® WT 540	Werkstoff	Draht-Ø	Bestellnummer	UVP in € exkl. MwSt.
Schlauchpaket orig. BINZEL WT540 /3m mit wechselbarem Brennerkopf 50°/L150/H90	Stahl	0,8-1,6	54531	*624,00
Schlauchpaket orig. BINZEL WT540 /4m mit wechselbarem Brennerkopf 50°, L150	Stahl	0,8-1,6	54532	*658,00
Schlauchpaket orig. BINZEL WT540 /5m mit wechselbarem Brennerkopf 50°, L150	Stahl	0,8-1,6	54533	*699,00
Schlauchpaket orig. BINZEL WT540 /3m mit wechselbarem Brennerkopf 50°/L150/H90	Al/ES/ CuSi	1,0-1,6	54530	*694,00

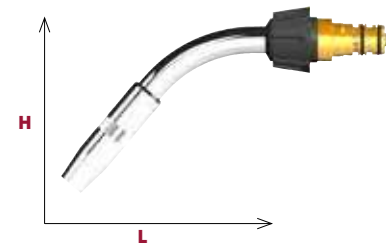

Brennerrohr „COMBI“ komplett				Bestellnummer	UVP in € exkl. MwSt.
Typ	Geometrie	L	H		
WT 540K	50°	140 mm	85 mm	58310	*263,00
WT 540 (BASIC) <sup>1)</sup>	50°	150 mm	90 mm	58311	*263,00
WT 540L	60°	190 mm	105 mm	58312	*288,00
WT 540L	50°	200 mm	90 mm	58313	*288,00
WT 540XL	50°	360 mm	90 mm	58314	*579,00
WT 540XXL	50°	495 mm	90 mm	58315	*702,00



### TRY BEFORE YOU BUY:

Sie möchten das bereits angebotene ELMAG®-Schweißgerät vor Kauf noch testen?

Gegen Terminvereinbarung können Sie im ELMAG® Testcenter mit all unseren Schweißgeräten Probeschweißen.

Bei ausgewählten Produkten steht auch ein Kontingent an Testgeräten zur Verfügung, welche wir Ihnen für eine zuvor vereinbarte Probezeit zur Verfügung stellen können.

Fragen Sie unsere Fachberater nach einer verfügbaren Testmaschine bzw. vereinbaren Sie einen Termin.\*

\*Angebot gültig nur in Österreich, angrenzendes Ausland auf Anfrage





MIG/MAG-Schlauchpakete MBC 15 | MB EVO 15

Schlauchpaket Serie MBC 15 und ORIGINAL BINZEL MB EVO 15, gasgekühlt für P3S 1825M 2L & 2L/MV, EM plus 174, 204, 212, EMS 1820

Technische Daten nach EN 60 974-7:

- Belastung: 180 A (150 A) / CO<sub>2</sub>  
180 A (150 A) / Mischgas M21
- ED: 35% (60 %)
- Draht-Ø: 0,6 - 1,2 mm



Alle Schlauchpakete mit EURO-Zentralanschluss

Verschleiß- & Ersatzteile Serie MBC 15 / MB EVO 15



MIG/MAG-Schlauchpakete		Werkstoff	Drahtdüse Ø	Seelen-Ø	Bestellnummer	UVP in € exkl. MwSt.
<b>1</b>	MBC 15/3 m	Stahl	0,8	0,6-1,0	<b>15710</b>	<b>65,00</b>
	MBC 15/4 m	Stahl	0,8	0,6-1,0	<b>15713</b>	<b>71,00</b>
	MBC 15/5 m	Stahl	0,8	0,6-1,0	<b>15715</b>	<b>84,00</b>
	MBC 15/3 m	CrNi/CuSi	0,8/1,0	0,8-1,0	<b>15712</b>	<b>81,00</b>

MIG/MAG-Schlauchpakete orig. BINZEL		Werkstoff	Drahtdüse Ø	Seelen-Ø	Bestellnummer	UVP in € exkl. MwSt.
<b>2</b>	MB EVO 15/3 m	Stahl	0,8	0,6-1,0	<b>59315</b>	<b>108,00</b>
	MB EVO 15/4 m	Stahl	0,8	0,6-1,0	<b>59317</b>	<b>120,00</b>
	MB EVO 15/5 m	Stahl	0,8	0,6-1,0	<b>59319</b>	<b>134,00</b>
	MB EVO 15/3 m	CrNi/CuSi	0,8/1,0	0,8-1,0	<b>59316</b>	<b>137,00</b>

MIG/MAG-Verschleißteile		Bauart	Ø / Gewinde	Länge	Bestellnummer	UVP in € exkl. MwSt.
<b>3</b>	Gashülse konisch, orig.	Standard	HI/VI=12 mm	53 mm	<b>54343</b>	<b>2,83</b>
	Gashülse konisch long life	beschichtet	HI/VI=12 mm	53 mm	<b>54540</b>	<b>11,50</b>
	Gashülse zylindrisch	Standard	HI/VI=12/16mm	53 mm	<b>54546</b>	<b>2,83</b>
	Punkt-Gashülse zylindrisch	Standard	HI/VI=12/16mm	60 mm	<b>54344</b>	<b>4,99</b>
<b>4</b>	Drahtdüse für Draht-Ø 0,6	E-Cu	A-Ø 6 mm/M6	25 mm	<b>54345</b>	<b>1,05</b>
	Drahtdüse für Draht-Ø 0,8, orig.	E-Cu	A-Ø 6 mm/M6	25 mm	<b>54346</b>	<b>1,05</b>
	Drahtdüse für Draht-Ø 1,0	E-Cu	A-Ø 6 mm/M6	25 mm	<b>54347</b>	<b>1,05</b>
	Drahtdüse für Draht-Ø 1,2	E-Cu	A-Ø 6 mm/M6	25 mm	<b>54335</b>	<b>1,05</b>
	Drahtdüse für Draht-Ø 0,6	CuCrZr	A-Ø 6 mm/M6	25 mm	<b>58343</b>	<b>3,50</b>
	Drahtdüse für Draht-Ø 0,8	CuCrZr	A-Ø 6 mm/M6	25 mm	<b>58344</b>	<b>3,50</b>
	Drahtdüse für Draht-Ø 1,0	CuCrZr	A-Ø 6 mm/M6	25 mm	<b>58345</b>	<b>3,50</b>
<b>5</b>	Düsenstock	-	M8x1,0 links/M6x1,0	42 mm	<b>54339</b>	<b>3,65</b>
<b>6</b>	Haltefeder	-	I-Ø 9,6 mm	12,3 mm	<b>54342</b>	<b>0,73</b>
<b>7</b>	Isolierhülse	-	-	-	<b>54349</b>	<b>1,75</b>
	Isolierhülse zu Brennerrohr MBC 15 flexibel	-	-	-	<b>15648</b>	<b>2,30</b>
<b>8</b>	Brennerrohr MBC 15	-	-	-	<b>15716</b>	<b>11,00</b>
	Brennerrohr MBC 15 flexibel	-	-	-	<b>15717</b>	<b>55,00</b>
	Brennerrohr MB EVO 15	-	-	-	<b>59314</b>	<b>17,90</b>
	Brennerrohr MB 15	-	-	-	<b>54341</b>	<b>13,95</b>
<b>9</b>	Handgriff zu MBC 15	-	-	-	<b>15650</b>	<b>23,00</b>
<b>10</b>	Taster zu MBC 15	-	-	-	<b>15651</b>	<b>4,50</b>
<b>11</b>	Aufhängehaken zu MBC 15	-	-	-	<b>15659</b>	<b>1,50</b>
<b>12</b>	Knickschutz (Handgriffseitig) zu MBC 15	-	-	-	<b>15656</b>	<b>6,00</b>
<b>13</b>	Knickschutz (Maschinenseitig) zu MBC 15	-	-	-	<b>15660</b>	<b>2,00</b>
<b>14</b>	Anschlussgehäuse inkl. Mutter zu MBC 15	-	-	-	<b>15666</b>	<b>4,00</b>
<b>15</b>	Zentralanschluss-Adapter zu MBC 15	-	-	-	<b>15677</b>	<b>25,00</b>
<b>16</b>	Fixiermutter für Innenseele	-	-	-	<b>54399</b>	<b>4,20</b>

## MIG/MAG-Schlauchpakete MBC 25 | MB EVO 25

Schlauchpaket Serie MBC 25 und ORIGINAL BINZEL MB EVO 25, gasgekühlt für EM plus 254, PM 274, PM 304, ETP 220, ETP 225

Technische Daten nach EN 60 974-7:

- Belastung: 230 A / CO<sub>2</sub>  
200 A / Mischgas M21
- ED: 60 %
- Draht-Ø: 0,6 - 1,6 mm



SCHWEISSTECHNOLOGIE

MIG/MAG-Schlauchpakete		Werkstoff	Drahtdüse Ø	Seelen-Ø	Bestellnummer	UVP in € exkl. MwSt.
<b>1</b>	MBC 25/3 m	Stahl	1,0	0,8-1,2	15730	82,00
	MBC 25/4 m	Stahl	1,0	0,8-1,2	15733	92,50
	MBC 25/5 m	Stahl	1,0	0,8-1,2	15735	110,00
	MBC 25/3 m	CrNi/CuSi/Al	0,8/1,0/1,2	0,8-1,2	15732	104,00
	MBC 25/4 m	CrNi/CuSi	0,8/1,0/1,2	0,8-1,2	15734	117,00
	MBC 25/3 m für Fülldraht	NO GAS	0,9/1,0	0,8-1,2	15731	87,00

MIG/MAG-Schlauchpakete orig. BINZEL		Werkstoff	Drahtdüse Ø	Seelen-Ø	Bestellnummer	UVP in € exkl. MwSt.
<b>2</b>	MB EVO 25/3 m	Stahl	1,0	0,8-1,2	59325	127,00
	MB EVO 25/4 m	Stahl	1,0	0,8-1,2	59327	136,00
	MB EVO 25/5 m	Stahl	1,0	0,8-1,2	59329	157,00
	MB EVO 25/3 m	CrNi/CuSi/Al	0,8/1,0/1,2	0,8-1,2	59326	158,00
	MB EVO 25/4 m	CrNi/CuSi	0,8/1,0/1,2	0,8-1,2	59328	171,00
	MB EVO 25/3 m für Fülldraht	NO GAS	0,9/1,0	0,8-1,2	59323	135,00

### Verschleiß- & Ersatzteile Serie MBC 25 / MB EVO 25

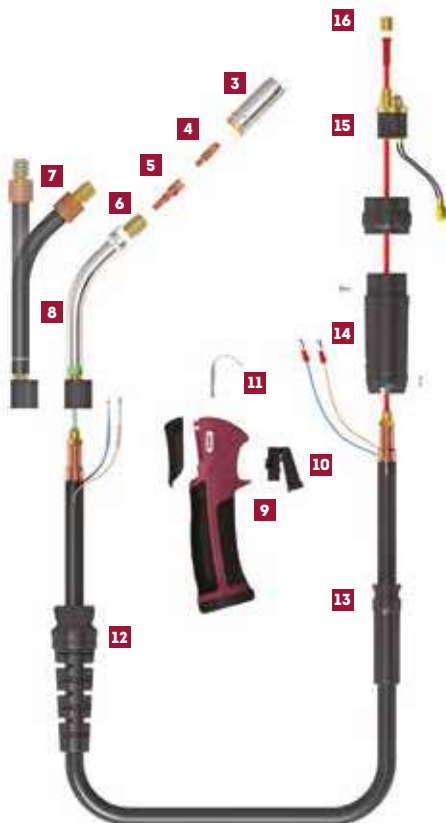

MIG/MAG-Verschleißteile		Bauart	Ø / Gewinde	Länge	Bestellnummer	UVP in € exkl. MwSt.
<b>3</b>	Gashülse konisch, orig.	Standard	HI/VI=15 mm	57 mm	54352	3,67
	Gashülse konisch long life	beschichtet	HI/VI=15 mm	57 mm	54541	12,90
	Gashülse zylindrisch	Standard	HI=15 mm/VI=18,5	57 mm	54568	3,75
	Punkt-Gashülse zylindrisch	Standard	HI/VI=15 mm	66,5 mm	54353	6,15
<b>4</b>	Drahtdüse für Draht-Ø 0,6	E-Cu	A-Ø 8 mm/M6	28 mm	54358	1,37
	Drahtdüse für Draht-Ø 0,8	E-Cu	A-Ø 8 mm/M6	28 mm	54355	1,37
	Drahtdüse für Draht-Ø 0,9	E-Cu	A-Ø 8 mm/M6	28 mm	54559	1,37
	Drahtdüse für Draht-Ø 1,0, orig.	E-Cu	A-Ø 8 mm/M6	28 mm	54356	1,37
	Drahtdüse für Draht-Ø 1,2	E-Cu	A-Ø 8 mm/M6	28 mm	54357	1,37
	Drahtdüse für Draht-Ø 1,4	E-Cu	A-Ø 8 mm/M6	28 mm	54359	1,37
	Drahtdüse für Draht-Ø 0,8	E-Cu f. ALU	A-Ø 8 mm/M6	28 mm	54565	1,37
	Drahtdüse für Draht-Ø 1,0	E-Cu f. ALU	A-Ø 8 mm/M6	28 mm	54566	1,37
	Drahtdüse für Draht-Ø 1,2	E-Cu f. ALU	A-Ø 8 mm/M6	28 mm	54567	1,37
	Drahtdüse für Draht-Ø 0,8	CuCrZr	A-Ø 8 mm/M6	28 mm	58371	1,95
	Drahtdüse für Draht-Ø 0,9	CuCrZr	A-Ø 8 mm/M6	28 mm	58370	1,95
	Drahtdüse für Draht-Ø 1,0	CuCrZr	A-Ø 8 mm/M6	28 mm	58372	1,95
	Drahtdüse für Draht-Ø 1,2	CuCrZr	A-Ø 8 mm/M6	28 mm	58373	1,95
	Drahtdüse für Draht-Ø 1,4	CuCrZr	A-Ø 8 mm/M6	28 mm	58374	1,95
	Drahtdüse für Draht-Ø 1,6	CuCrZr	A-Ø 8 mm/M6	28 mm	58375	1,95
<b>5</b>	Düsenstock, orig.	-	M8x1,25/M6x1,0	35 mm	54354	1,79
	Düsenstock	-	M8x1,25/M8x1,25	35 mm	54457	6,65
<b>6</b>	Haltefeder	-	I-Ø 12,3 mm	14,1 mm	54351	0,73
<b>7</b>	Isolierhülse zu Brennerrohr MBC 25 flexibel	-	-	-	15649	4,50
<b>8</b>	Brennerrohr MBC 25	-	-	-	15736	21,50
	Brennerrohr MBC 25 flexibel	-	-	-	15737	57,50
	Brennerrohr MB EVO 25	-	-	-	59324	32,50
	Brennerrohr MB 25	-	-	-	54350	31,00
<b>9</b>	Handgriff zu MBC 25	-	-	-	15650	23,00
<b>10</b>	Taster zu MBC 25	-	-	-	15651	4,50
<b>11</b>	Aufhängehaken zu MBC 25	-	-	-	15659	1,50
<b>12</b>	Knickschutz (Handgriffseitig) zu MBC 25	-	-	-	15656	6,00
<b>13</b>	Knickschutz (Maschinenseitig) zu MBC 25	-	-	-	15660	2,00
<b>14</b>	Anschlussgehäuse inkl. Mutter zu MBC 25	-	-	-	15666	4,00
<b>15</b>	Zentralanschluss-Adapter zu MBC 25	-	-	-	15677	25,00
<b>16</b>	Fixiermutter für Innenseele	-	-	-	54399	4,20

MIG/MAG-Schlauchpakete MBC 24 | MBC UD 24

Schlauchpaket Serie MBC 24, MBC UD 24, gasgekühlt für M3S 2060T 4XL & M3S 2560T 4XL

Technische Daten nach EN 60 974-7:

- Belastung: 250 A / CO<sub>2</sub>  
220 A / Mischgas M21
- ED: 60 %
- Draht-Ø: 0,6 - 1,6 mm



Alle Schlauchpakete mit EURO-Zentralanschluss



UP/DOWN Leistungsverstellung am Handgriff bei MBC UD Modellen



Verschleiß- & Ersatzteile Serie MBC 24 & MBC UD 24



MIG/MAG-Schlauchpakete	Werkstoff	Drahtdüse Ø	Seelen-Ø	Bestellnummer	UVP in € exkl. MwSt.
<b>1</b> MBC 24/3 m	Stahl	1,0	0,8-1,2	15720	96,00
MBC 24/4 m	Stahl	1,0	0,8-1,2	15723	109,00
MBC 24/5 m	Stahl	1,0	0,8-1,2	15725	127,00
MBC 24/3 m	CrNi/CuSi/Al	0,8/1,0/1,2	0,8-1,2	15722	120,00
MBC 24/4 m	CrNi/CuSi	0,8/1,0/1,2	0,8-1,2	15724	137,00
MBC 24/3 m für Fülldraht	NO GAS	0,9/1,0	0,8-1,2	15721	97,50

MIG/MAG-Schlauchpakete mit UP/DOWN Leistungsregelung am Handgriff	Werkstoff	Drahtdüse Ø	Seelen-Ø	Bestellnummer	UVP in € exkl. MwSt.
<b>1</b> MBC UD 24/3 m (3DT)	Stahl	1,0	0,8-1,2	15760	155,00
MBC UD 24/4 m (3DT)	Stahl	1,0	0,8-1,2	15762	169,00
MBC UD 24/5 m (3DT)	Stahl	1,0	0,8-1,2	15764	185,00
MBC UD 24/3 m (3DT)	CrNi/CuSi/Al	0,8/1,0/1,2	0,8-1,2	15761	195,00
MBC UD 24/4 m (3DT)	CrNi/CuSi	0,8/1,0/1,2	0,8-1,2	15763	215,00

MIG/MAG-Verschleißteile	Bauart	Ø / Gewinde	Länge	Bestellnummer	UVP in € exkl. MwSt.
<b>2</b> Gashülse konisch, orig.	Standard	H/M=16,8/12,5mm	63,5 mm	54452	3,59
Gashülse zylindrisch	Standard	H/M=16,8mm	63,5 mm	54459	3,70
<b>3</b> Drahtdüse für Draht-Ø 0,6	E-Cu	A-Ø 8 mm/M6	28 mm	54358	1,37
Drahtdüse für Draht-Ø 0,8	E-Cu	A-Ø 8 mm/M6	28 mm	54355	1,37
Drahtdüse für Draht-Ø 0,9	E-Cu	A-Ø 8 mm/M6	28 mm	54559	1,37
Drahtdüse für Draht-Ø 1,0, orig.	E-Cu	A-Ø 8 mm/M6	28 mm	54356	1,37
Drahtdüse für Draht-Ø 1,2	E-Cu	A-Ø 8 mm/M6	28 mm	54357	1,37
Drahtdüse für Draht-Ø 1,4	E-Cu	A-Ø 8 mm/M6	28 mm	54359	1,37
Drahtdüse für Draht-Ø 0,8	E-Cu f. ALU	A-Ø 8 mm/M6	28 mm	54565	1,37
Drahtdüse für Draht-Ø 1,0	E-Cu f. ALU	A-Ø 8 mm/M6	28 mm	54566	1,37
Drahtdüse für Draht-Ø 1,2	E-Cu f. ALU	A-Ø 8 mm/M6	28 mm	54567	1,37
Drahtdüse für Draht-Ø 0,8	CuCrZr	A-Ø 8 mm/M6	28 mm	58371	1,95
Drahtdüse für Draht-Ø 0,9	CuCrZr	A-Ø 8 mm/M6	28 mm	58370	1,95
Drahtdüse für Draht-Ø 1,0	CuCrZr	A-Ø 8 mm/M6	28 mm	58372	1,95
Drahtdüse für Draht-Ø 1,2	CuCrZr	A-Ø 8 mm/M6	28 mm	58373	1,95
Drahtdüse für Draht-Ø 1,4	CuCrZr	A-Ø 8 mm/M6	28 mm	58374	1,95
Drahtdüse für Draht-Ø 1,6	CuCrZr	A-Ø 8 mm/M6	28 mm	58375	1,95
<b>4</b> Düsenstock	-	M6x1/M6x1,0	26 mm	54360	2,85
<b>5</b> Gasverteiler	Keramik	-	20 mm	54361	2,15
<b>6</b> Brennerrohr	-	-	-	15726	35,00
<b>7</b> Handgriff zu MBC & UD 24	-	-	-	15650	23,00
<b>8</b> Taster zu MBC 24	-	-	-	15651	4,50
Taster zu MBC UD 24	-	-	-	15652	17,50
<b>9</b> Schaltmodul zu MBC UD 24 (3DT)	-	-	-	15654	31,00
<b>10</b> Aufhängehaken zu MBC & UD 24	-	-	-	15659	1,50
<b>11</b> Knickschutz (Handgriffseitig) zu MBC & UD 24	-	-	-	15656	6,00
<b>12</b> Knickschutz (Maschinenseitig) zu MBC & UD 24	-	-	-	15661	2,00
<b>13</b> Anschlussgehäuse inkl. Mutter zu MBC & UD 24	-	-	-	15666	4,00
<b>14</b> Zentralanschluss-Adapter zu MBC & UD 24	-	-	-	15677	25,00
<b>15</b> Fixiermutter für Innenseele	-	-	-	54399	4,20

**MIG/MAG-Schlauchpakete MBC 36 | MBC UD 36 | MB EVO 36 | MB 36**

Schlauchpaket Serie MBC 36, MBC UD 36, ORIGINAL BINZEL MB EVO 36 und MB 36, gasgekühlt für M3S 3040T 4XL, M3S 3540T 4XL, DMS 300, 350, 402 DG

Technische Daten nach EN 60 974-7:

- Belastung: 320 A / CO<sub>2</sub>  
290 A / Mischgas M21
- ED: 60 %
- Draht-Ø: 0,6 - 1,4 mm

Alle Schlauchpakete mit EURO-Zentralanschluss



UP/DOWN Leistungsverstellung am Handgriff bei MBC UD Modellen

MIG/MAG-Schlauchpakete	Werkstoff	Drahtdüse Ø	Seelen-Ø	Bestellnummer	UVP in € exkl. MwSt.
<b>1</b> MBC 36/3 m	Stahl	1,0	0,8-1,2	<b>15740</b>	<b>120,00</b>
MBC 36/4 m	Stahl	1,0	0,8-1,2	<b>15743</b>	<b>139,00</b>
MBC 36/5 m	Stahl	1,0	0,8-1,2	<b>15745</b>	<b>165,00</b>
MBC 36/3 m	CrNi/CuSi/Al	0,8/1,0/1,2	0,8-1,2	<b>15742</b>	<b>150,00</b>
MBC 36/4 m	CrNi/CuSi	0,8/1,0/1,2	0,8-1,2	<b>15744</b>	<b>175,00</b>

MIG/MAG-Schlauchpakete mit UP/DOWN Leistungsregelung am Handgriff	Werkstoff	Drahtdüse Ø	Seelen-Ø	Bestellnummer	UVP in € exkl. MwSt.
<b>1</b> MBC UD 36/3 m (3DT)	Stahl	1,0	0,8-1,2	<b>15770</b>	<b>180,00</b>
MBC UD 36/4 m (3DT)	Stahl	1,0	0,8-1,2	<b>15772</b>	<b>199,00</b>
MBC UD 36/5 m (3DT)	Stahl	1,0	0,8-1,2	<b>15774</b>	<b>216,00</b>
MBC UD 36/3 m (3DT)	CrNi/CuSi/Al	0,8/1,0/1,2	0,8-1,2	<b>15771</b>	<b>225,00</b>
MBC UD 36/4 m (3DT)	CrNi/CuSi	0,8/1,0/1,2	0,8-1,2	<b>15773</b>	<b>245,00</b>

MIG/MAG-Schlauchpakete orig. BINZEL	Werkstoff	Drahtdüse Ø	Seelen-Ø	Bestellnummer	UVP in € exkl. MwSt.
<b>2</b> MB EVO 36/3 m	Stahl	1,0	0,8-1,2	<b>59335</b>	<b>205,00</b>
MB EVO 36/4 m	Stahl	1,0	0,8-1,2	<b>59337</b>	<b>240,00</b>
MB EVO 36/5 m	Stahl	1,0	0,8-1,2	<b>59339</b>	<b>273,00</b>
MB EVO 36/3 m	CrNi/CuSi/Al	1,0 / 1,2	0,8-1,2	<b>59336</b>	<b>237,00</b>
MB EVO 36/4 m	CrNi/CuSi	1,0 / 1,2	0,8-1,2	<b>59338</b>	<b>264,00</b>
<b>3</b> MB 36/3 m mit Up/Down passend für DMS Geräte	Stahl	1,2	0,8-1,2	<b>54425</b>	<b>*287,00</b>

**Verschleiß- & Ersatzteile Serie MBC 36, MBC UD 36, MB EVO 36 & MB 36**



MIG/MAG-Verschleißteile	Bauart	Ø / Gewinde	Länge	Bestellnummer	UVP in € exkl. MwSt.
<b>4</b> Gashülse konisch, orig.	Standard	HI/VI-20/16mm	84 mm	<b>54371</b>	<b>5,85</b>
Gashülse zylindrisch	Standard	HI/VI=20mm	84 mm	<b>54569</b>	<b>5,85</b>
<b>5</b> Drahtdüse für Draht-Ø 0,8	E-Cu	A-Ø 10 mm/M8	30 mm	<b>54366</b>	<b>1,85</b>
Drahtdüse für Draht-Ø 1,0	E-Cu	A-Ø 10 mm/M8	30 mm	<b>54367</b>	<b>1,85</b>
Drahtdüse für Draht-Ø 1,2	E-Cu	A-Ø 10 mm/M8	30 mm	<b>54368</b>	<b>1,85</b>
Drahtdüse für Draht-Ø 1,4	E-Cu	A-Ø 10 mm/M8	30 mm	<b>54398</b>	<b>1,85</b>
Drahtdüse für Draht-Ø 1,6	E-Cu	A-Ø 10 mm/M8	30 mm	<b>54369</b>	<b>1,85</b>
Drahtdüse für Draht-Ø 1,0	E-Cu f. ALU	A-Ø 10 mm/M8	30 mm	<b>54450</b>	<b>1,92</b>
Drahtdüse für Draht-Ø 1,2	E-Cu f. ALU	A-Ø 10 mm/M8	30 mm	<b>54451</b>	<b>1,92</b>
Drahtdüse für Draht-Ø 0,8	CuCrZr	A-Ø 10 mm/M8	30 mm	<b>54444</b>	<b>2,75</b>
Drahtdüse für Draht-Ø 0,9	CuCrZr	A-Ø 10 mm/M8	30 mm	<b>54466</b>	<b>2,75</b>
Drahtdüse für Draht-Ø 1,0, orig.	CuCrZr	A-Ø 10 mm/M8	30 mm	<b>54445</b>	<b>2,75</b>
Drahtdüse für Draht-Ø 1,2	CuCrZr	A-Ø 10 mm/M8	30 mm	<b>54446</b>	<b>2,75</b>
Drahtdüse für Draht-Ø 1,4	CuCrZr	A-Ø 10 mm/M8	30 mm	<b>54447</b>	<b>2,75</b>
Drahtdüse für Draht-Ø 1,6	CuCrZr	A-Ø 10 mm/M8	30 mm	<b>54443</b>	<b>2,75</b>
<b>6</b> Düsenstock, orig.	-	M8x1.25/M8x1.25	28 mm	<b>54375</b>	<b>1,99</b>
Düsenstock	-	M8x1.25/M6x1.0	28 mm	<b>54374</b>	<b>1,99</b>
<b>7</b> Gasverteiler	Keramik	I-Ø=11 mm	32,5 mm	<b>54373</b>	<b>1,57</b>
<b>8</b> Brennerrohr MBC 36	-	-	-	<b>15746</b>	<b>39,50</b>
Brennerrohr MB EVO 36	-	-	-	<b>59334</b>	<b>68,50</b>
Brennerrohr MB 36	-	-	-	<b>54370</b>	<b>46,50</b>
<b>9</b> Handgriff zu MBC & UD 36	-	-	-	<b>15650</b>	<b>23,00</b>
<b>10</b> Taster zu MBC 36	-	-	-	<b>15651</b>	<b>4,50</b>
Taster zu MBC UD 36	-	-	-	<b>15652</b>	<b>17,50</b>
<b>11</b> Schaltmodul zu MBC UD 36 (3DT)	-	-	-	<b>15654</b>	<b>31,00</b>
<b>12</b> Aufhängehaken zu MBC & UD 36	-	-	-	<b>15659</b>	<b>1,50</b>
<b>13</b> Knickschutz (Handgriffseitig) zu MBC & UD 36	-	-	-	<b>15657</b>	<b>6,00</b>
<b>14</b> Knickschutz (Maschinenseitig) zu MBC & UD 36	-	-	-	<b>15662</b>	<b>3,00</b>
<b>15</b> Anschlussgehäuse inkl. Mutter zu MBC & UD 36	-	-	-	<b>15667</b>	<b>4,50</b>
<b>16</b> Zentralanschluss-Adapter zu MBC & UD 36	-	-	-	<b>15677</b>	<b>25,00</b>
<b>17</b> Fixiermutter für Innenseele	-	-	-	<b>54399</b>	<b>4,20</b>

\* = ELMAG-Spezialprogramm



MIG/MAG-Schlauchpakete MBC 501 W | MB EVO 501 | MB 501

Schlauchpaket Serie MBC 501, ORIGINAL BINZEL MB EVO 501 und MB 501, wassergekühlt für Serie CPTX-1 und WELBEE, DMS 412 DW / DMS 452 D44

Technische Daten nach EN 60 974-7:

- Belastung: 500 A / CO<sub>2</sub>  
450 A / Mischgas M21
- ED: 100 %
- Draht-Ø: 0,8-1,6 mm

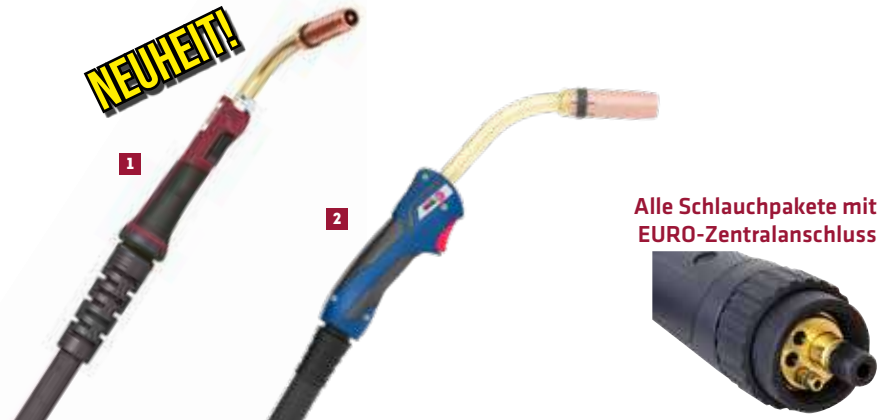

Alle Schlauchpakete mit EURO-Zentralanschluss

MIG/MAG-Schlauchpakete	Werkstoff	Drahtdüse Ø	Seelen-Ø	Bestellnummer	UVP in € exkl. MwSt.
<b>1</b> MBC 501 W/3 m	Stahl	1,2	0,8-1,2	<b>15750</b>	<b>195,00</b>
MBC 501 W/4 m	Stahl	1,2	0,8-1,2	<b>15753</b>	<b>215,00</b>
MBC 501 W/5 m	Stahl	1,2	0,8-1,2	<b>15755</b>	<b>245,00</b>
MBC 501 W/3 m	CrNi/CuSi/Al	1,0-1,2	0,8-1,2	<b>15752</b>	<b>230,00</b>
MBC 501 W/4 m	CrNi/CuSi	1,0-1,2	0,8-1,2	<b>15754</b>	<b>249,00</b>

MIG/MAG-Schlauchpakete orig. BINZEL	Werkstoff	Drahtdüse Ø	Seelen-Ø	Bestellnummer	UVP in € exkl. MwSt.
<b>2</b> MB EVO 501/3 m	Stahl	1,2	0,8-1,2	<b>59345</b>	<b>311,00</b>
MB EVO 501/4 m	Stahl	1,2	0,8-1,2	<b>59347</b>	<b>333,00</b>
MB EVO 501/5 m	Stahl	1,2	0,8-1,2	<b>59349</b>	<b>361,00</b>
MB EVO 501/3 m	CrNi/CuSi/Al	1,0-1,2	0,8-1,2	<b>59346</b>	<b>346,00</b>
MB EVO 501/4 m	CrNi/CuSi	1,0-1,2	0,8-1,2	<b>59348</b>	<b>363,00</b>
<b>3</b> MB 501/3 m Up/Down-Vorschubregelung	Stahl	1,2	0,8-1,2	<b>54435</b>	<b>*428,00</b>

MIG/MAG-Verschleißteile	Bauart	Ø / Gewinde	Länge	Bestellnummer	UVP in € exkl. MwSt.
<b>4</b> Gashülse konisch, orig.	Standard	HI/VI=20/16 mm	76 mm	<b>54363</b>	<b>5,20</b>
Gashülse konisch long life	beschichtet	HI/VI=20/16 mm	76 mm	<b>54543</b>	<b>15,20</b>
Gashülse zylindrisch	Standard	HI/VI=20 mm	76 mm	<b>54570</b>	<b>5,50</b>
<b>5</b> Drahtdüse für Draht-Ø 0,8	E-Cu	A-Ø 10 mm/M8	30 mm	<b>54366</b>	<b>1,85</b>
Drahtdüse für Draht-Ø 1,0	E-Cu	A-Ø 10 mm/M8	30 mm	<b>54367</b>	<b>1,85</b>
Drahtdüse für Draht-Ø 1,2	E-Cu	A-Ø 10 mm/M8	30 mm	<b>54368</b>	<b>1,85</b>
Drahtdüse für Draht-Ø 1,4	E-Cu	A-Ø 10 mm/M8	30 mm	<b>54398</b>	<b>1,85</b>
Drahtdüse für Draht-Ø 1,6	E-Cu	A-Ø 10 mm/M8	30 mm	<b>54369</b>	<b>1,85</b>
Drahtdüse für Draht-Ø 1,0	E-Cu f. ALU	A-Ø 10 mm/M8	30 mm	<b>54450</b>	<b>1,92</b>
Drahtdüse für Draht-Ø 1,2	E-Cu f. ALU	A-Ø 10 mm/M8	30 mm	<b>54451</b>	<b>1,92</b>
Drahtdüse für Draht-Ø 0,8	CuCrZr	A-Ø 10 mm/M8	30 mm	<b>54444</b>	<b>2,75</b>
Drahtdüse für Draht-Ø 0,9	CuCrZr	A-Ø 10 mm/M8	30 mm	<b>54466</b>	<b>2,75</b>
Drahtdüse für Draht-Ø 1,0	CuCrZr	A-Ø 10 mm/M8	30 mm	<b>54445</b>	<b>2,75</b>
Drahtdüse für Draht-Ø 1,2, orig.	CuCrZr	A-Ø 10 mm/M8	30 mm	<b>54446</b>	<b>2,75</b>
Drahtdüse für Draht-Ø 1,4	CuCrZr	A-Ø 10 mm/M8	30 mm	<b>54447</b>	<b>2,75</b>
Drahtdüse für Draht-Ø 1,6	CuCrZr	A-Ø 10 mm/M8	30 mm	<b>54443</b>	<b>2,75</b>
<b>6</b> Gasverteiler	Keramik	IG M16x1,0	28 mm	<b>54364</b>	<b>1,95</b>
<b>7</b> Düsenstock, orig.	Messing	M16x1,0/M8x1x25	25 mm	<b>54365</b>	<b>1,90</b>
Düsenstock	CuCrZr	M16x1,0/M8x1x25	27 mm	<b>54376</b>	<b>9,10</b>
<b>8</b> Brennerrohr MBC 501 W	-	-	-	<b>15756</b>	<b>68,50</b>
Brennerrohr MB EVO 501	-	-	-	<b>59344</b>	<b>98,00</b>
Brennerrohr MB 501	-	-	-	<b>54362</b>	<b>98,00</b>
<b>9</b> Handgriff zu MBC 501 W	-	-	-	<b>15650</b>	<b>23,00</b>
<b>10</b> Taster zu MBC 501 W	-	-	-	<b>15651</b>	<b>4,50</b>
<b>11</b> Aufhängehaken zu MBC 501 W	-	-	-	<b>15659</b>	<b>1,50</b>
<b>12</b> Knickschutz (Handgriffseitig) zu MBC 501 W	-	-	-	<b>15658</b>	<b>12,00</b>
<b>13</b> Knickschutz (Maschinenseitig) zu MBC 501 W	-	-	-	<b>15663</b>	<b>6,00</b>
<b>14</b> Befestigungsklammer aussen zu MBC 501 W	-	-	-	<b>15664</b>	<b>2,00</b>
<b>15</b> Befestigungsklammer innen zu MBC 501 W	-	-	-	<b>15665</b>	<b>1,00</b>
<b>16</b> Anschlussgehäuse inkl. Mutter zu MBC 501 W	-	-	-	<b>15668</b>	<b>6,00</b>
<b>17</b> Knickschutz PVC für KW & WW-Schlauch zu MBC 501 W	-	-	-	<b>15669</b>	<b>3,00</b>
<b>18</b> Schlauch Warmwasser rot zu MBC 501 W	-	-	-	<b>15670</b>	<b>6,50</b>
<b>19</b> Schlauch Kaltwasser blau, 3m zu MBC 501 W	-	-	3m	<b>15671</b>	<b>15,50</b>
Schlauch Kaltwasser blau, 4m zu MBC 501 W	-	-	4m	<b>15672</b>	<b>18,50</b>
Schlauch Kaltwasser blau, 5m zu MBC 501 W	-	-	5m	<b>15673</b>	<b>22,50</b>
<b>20</b> Verschlussgarnitur blau	-	-	-	<b>15680</b>	<b>1,57</b>
<b>21</b> Verschlussgarnitur rot	-	-	-	<b>15681</b>	<b>1,57</b>
<b>22</b> Zentralanschluss-Adapter zu MBC 501 W	-	-	-	<b>15678</b>	<b>41,00</b>
<b>23</b> Fixiermutter für Innenseele	-	-	-	<b>54399</b>	<b>4,20</b>

Verschleiß- & Ersatzteile Serie MBC 501, MB EVO 501, MB 501

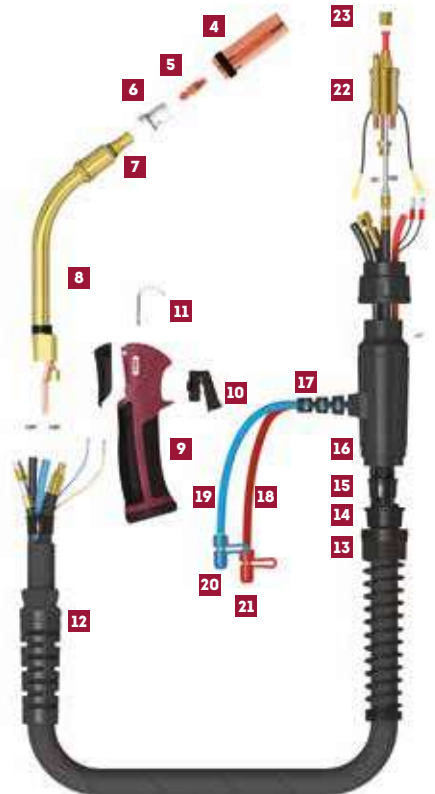

## MIG/MAG-Schlauchpakete SPOOL GUN PLSP 240A

Schlauchpaket Serie SPOOL GUN PLSP 240A, gasgekühlt  
für M3S 2060T 4XL, M3S 2560T 4XL, M3S 3040T 4XL & M3S 3540T 4XL

Technische Daten nach EN 60 974-7:

- Belastung: 220 A / CO<sub>2</sub>  
200 A / Mischgas M21
- ED: 60 %
- Draht-Ø: 0,8 - 1,2 mm



Spool Gun mit  
EURO-Zentralanschluss



### Verschleiß- & Ersatzteile Serie SPOOL GUN PLSP 240A

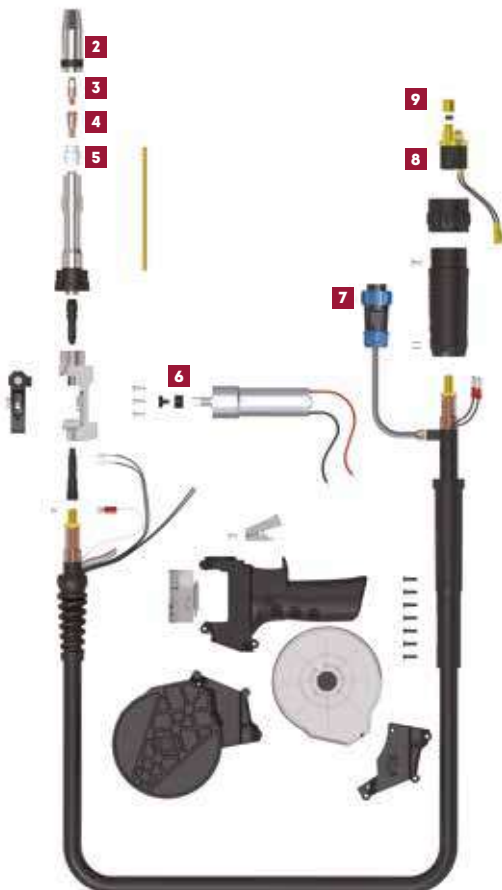

MIG/MAG-Schlauchpakete	Werkstoff	Drahtdüse Ø	Bestellnummer	UVP in € exkl. MwSt.
<b>1</b> Spool Gun PLSP 240A/6m inkl. Vorschubrollen 0,8/1,0/1,2 mm für Alu & 0,8/0,9/1,0 mm für Fe, CrNi, CuSi	Alu/Stahl	0,8/0,9/1,0/1,2	<b>15790</b>	<b>499,00</b>

MIG/MAG-Verschleißteile	Bauart	Ø / Gewinde	Länge	Bestellnummer	UVP in € exkl. MwSt.
<b>2</b> Gashülse konisch, orig.	Standard	H/V=16,8/125mm	63,5 mm	<b>54452</b>	<b>3,59</b>
Gashülse zylindrisch	Standard	H/V=16,8 mm	63,5 mm	<b>54459</b>	<b>3,70</b>
Drahtdüse für Draht-Ø 0,8	E-Cu f. ALU	A-Ø 8 mm/M6	28 mm	<b>54565</b>	<b>1,37</b>
Drahtdüse für Draht-Ø 1,0, orig.	E-Cu f. ALU	A-Ø 8 mm/M6	28 mm	<b>54566</b>	<b>1,37</b>
Drahtdüse für Draht-Ø 1,2	E-Cu f. ALU	A-Ø 8 mm/M6	28 mm	<b>54567</b>	<b>1,37</b>
Drahtdüse für Draht-Ø 0,8	E-Cu	A-Ø 8 mm/M6	28 mm	<b>54355</b>	<b>1,37</b>
Drahtdüse für Draht-Ø 0,9	E-Cu	A-Ø 8 mm/M6	28 mm	<b>54559</b>	<b>1,37</b>
Drahtdüse für Draht-Ø 1,0	E-Cu	A-Ø 8 mm/M6	28 mm	<b>54356</b>	<b>1,37</b>
Drahtdüse für Draht-Ø 0,8	CuCrZr	A-Ø 8 mm/M6	28 mm	<b>58371</b>	<b>1,95</b>
Drahtdüse für Draht-Ø 0,9	CuCrZr	A-Ø 8 mm/M6	28 mm	<b>58370</b>	<b>1,95</b>
Drahtdüse für Draht-Ø 1,0	CuCrZr	A-Ø 8 mm/M6	28 mm	<b>58372</b>	<b>1,95</b>
<b>4</b> Düsenstock	-	M6x1/M6	26 mm	<b>54360</b>	<b>2,85</b>
<b>5</b> Gasverteiler	Keramik	-	20 mm	<b>54361</b>	<b>2,15</b>
<b>6</b> Vorschubrolle 0,8 mm, U-Nut, für Alu	-	-	-	<b>15794</b>	<b>25,00</b>
Vorschubrolle 1,0 mm, U-Nut, für Alu	-	-	-	<b>15795</b>	<b>25,00</b>
Vorschubrolle 1,2 mm, U-Nut, für Alu	-	-	-	<b>15796</b>	<b>25,00</b>
Vorschubrolle 0,8 mm, für Fe, CrNi, CuSi	-	-	-	<b>15791</b>	<b>25,00</b>
Vorschubrolle 0,9 mm, für Fe, CrNi, CuSi	-	-	-	<b>15792</b>	<b>25,00</b>
Vorschubrolle 1,0 mm, für Fe, CrNi, CuSi	-	-	-	<b>15793</b>	<b>25,00</b>
<b>7</b> Steuerleitungsstecker 12-polig	-	-	-	<b>15909</b>	<b>15,90</b>
<b>8</b> Zentralanschluss-Adapter	-	-	-	<b>15677</b>	<b>25,00</b>
<b>9</b> Fixiermutter für Innenseele	-	-	-	<b>54399</b>	<b>4,20</b>

## MIG/MAG-Schlauchpaket-Zubehör-Sets

Schlauchpaket-Zubehör und -Verschleißteile stets verfügbar.

MIG/MAG-Schlauchpaket	Werkstoff	Draht-Ø	MIG/MAG-Schlauchpaket-Zubehör-Sets	Bestellnummer	UVP in € exkl. MwSt.
MBC 15/MB EVO 15/MB 15	Stahl	0,8 / 1,0	Zubehör-Set MBC 15	00065	33,00
MBC24/UD24 (3DT)/DM240/DM240W (4DT)	Stahl	0,8 / 1,0	Zubehör-Set MBC 24	00066	41,50
MBC 25/MB EVO 25/MB 25	Stahl	0,8 / 1,0	Zubehör-Set MBC 25	00067	44,00
MBC 36/UD36 (3DT)/DM360 (4DT)/MB EVO 36	Stahl	1,0 / 1,2	Zubehör-Set MBC 36	00068	61,50
MBC501W/UD501W (3DT)/DM501W (4DT)	Stahl	1,0 / 1,2	Zubehör-Set MBC 501 W	00069	61,50
BINZEL MB EVO 15 & MB 15	Stahl	0,8 / 1,0	Zubehör-Set MB 15	00070	51,50
BINZEL MB EVO 25 & MB 25	Stahl	0,8 / 1,0	Zubehör-Set MB 25	00071	59,50
BINZEL MB EVO 15 & MB 15/3 m	Stahl	0,8 / 1,0	Zubehör-Set MB 15/3 m	00088	58,50
BINZEL MB EVO 25 & MB 25/3 m	Stahl	0,8 / 1,0	Zubehör-Set MB 25/3 m	00089	59,50
BINZEL MB EVO 25 & MB 25/4 m	Stahl	0,8 / 1,0	Zubehör-Set MB 25/4 m	00095	83,00
BINZEL MB EVO 36 & MB 36/4 m	Stahl	1,0 / 1,2	Zubehör-Set MB 36/4 m	00096	97,00
BINZEL MB EVO 501 & MB 501/4 m	Stahl	1,0 / 1,2	Zubehör-Set MB 501/4 m	00097	97,00



00071



Zubehör-Set-Inhalt	00065	00066	00067	00068	00069	00070	00071	00088	00089	00095	00096	00097
Gashülse Standard	2	3	3	3	3	1	1	2	2	3	3	3
Düsenstock	2	2	2	2	2	1	1	2	2	2	2	2
Haltefeder	2	-	-	-	-	1	1	2	2	2	-	-
Gasverteiler	-	2	-	2	2	-	-	-	-	-	2	2
Drahtdüse	5x0,8/M6	5x0,8/M6	5x0,8/M6	5x1,0/M8	5x1,0/M8	5x0,8/M6	5x0,8/M6	5x0,8/M6	5x0,8/M6	5x0,8/M6	5x1,0/M8	5x1,0/M8
Drahtdüse	5x1,0/M6	5x1,0/M6	5x1,0/M6	5x1,2/M8	5x1,2/M8	5x1,0/M6	5x1,0/M6	5x1,0/M6	5x1,0/M6	5x1,0/M6	5x1,2/M8	5x1,2/M8
Stahlseele	-	-	-	-	-	-	-	3 m	3 m	4 m	4 m	4 m
Drahtreiniger mit Filz	-	-	-	-	-	-	-	•	•	-	-	-
Universal-Düsenreiniger	-	-	-	-	-	-	-	•	•	-	-	-
FIX CO <sub>2</sub> -Spezialzange	-	-	-	-	-	-	-	-	-	•	•	•
Koffer	•	•	•	•	•	•	•	•	•	•	•	•



00088

## Umrüstsätze und Brennerhalter

### Stahlseelen für Stahlschweißdraht



Stahlseelen	Bestellnummer	UVP in € exkl. MwSt.
<b>1</b> 3,4 m "blau", Ø 0,6 - 1,0 mm	54470	5,85
4,4 m "blau", Ø 0,6 - 1,0 mm	54471	6,70
5,4 m "blau", Ø 0,6 - 1,0 mm	54472	7,65
<b>2</b> 3,4 m "rot", Ø 1,0 - 1,2 mm	54390	5,90
4,4 m "rot", Ø 1,0 - 1,2 mm	54391	6,70
5,4 m "rot", Ø 1,0 - 1,2 mm	54392	7,65
<b>3</b> 3,4 m "gelb", Ø 1,2 - 1,6 mm	54467	7,20
4,4 m "gelb", Ø 1,2 - 1,6 mm	54468	8,60
5,4 m "gelb", Ø 1,2 - 1,6 mm	54469	10,75

### PTFE-Seelen f. Alu/Edelstahl/MIG-Löt-Draht

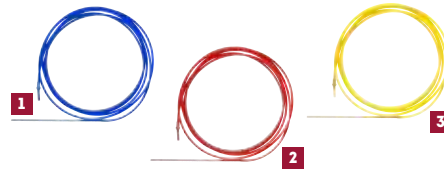

PTFE-Seelen	Bestellnummer	UVP in € exkl. MwSt.
<b>1</b> 3,5 m "blau", Ø 0,6 - 1,0 mm	54462	20,00
4,5 m "blau", Ø 0,6 - 1,0 mm	54461	27,50
5,5 m "blau", Ø 0,6 - 1,0 mm	54460	31,00
<b>2</b> 3,5 m "rot", Ø 1,0 - 1,2 mm	54395	19,00
4,5 m "rot", Ø 1,0 - 1,2 mm	54396	23,50
5,5 m "rot", Ø 1,0 - 1,2 mm	54397	29,50
<b>3</b> 3,5 m "gelb", Ø 1,2 - 1,6 mm	54465	19,50
4,5 m "gelb", Ø 1,2 - 1,6 mm	54464	23,50
5,5 m "gelb", Ø 1,2 - 1,6 mm	54463	29,50

### Kohle-PTFE-Seelen für bessere Gleitfähigkeit f. Alu/Edelstahl/MIG-Löt-Draht



Kohle-PTFE-Seelen	Bestellnummer	UVP in € exkl. MwSt.
<b>1</b> 3,5 m, Ø 0,6 - 0,8 mm	54475	26,00
4,5 m, Ø 0,6 - 0,8 mm	54474	36,00
5,5 m, Ø 0,6 - 0,8 mm	54473	44,50
<b>2</b> 3,5 m, Ø 1,0 - 1,2 mm	54442	28,50
4,5 m, Ø 1,0 - 1,2 mm	54441	33,70
5,5 m, Ø 1,0 - 1,2 mm	54440	38,50

### Zubehör für PTFE-Seelen



Zubehör für Kohle-PTFE-Seelen	Bestellnummer	UVP in € exkl. MwSt.
<b>1</b> Drahtführungs-/Stützrohr	54403	6,20
<b>2</b> Spitzer	54385	54,50

### Brennerhalter



Brennerhalter	Bestellnummer	UVP in € exkl. MwSt.
<b>1</b> MIG/MAG-Brennerhalter	54495	18,70
<b>2</b> Magnetfuß Ø 63 mm	54499	23,00
<b>3</b> Schraubzwinde, Spann w. 50 mm	54498	8,90

### Gasflaschen-Wandhalterung mit Kette oder Spanngurt



Gasflaschen-Wandhalterung für	Bestellnummer	UVP in € exkl. MwSt.
<b>1</b> 1 Fl. Ø 140 mm, 10 lt. Fl.	57189	55,00
1 Fl. Ø 230 mm, 20/40/50 lt. Fl.	57190	59,00
<b>2</b> 1 Fl. Ø 140 mm, 10 lt. Fl.	57191	69,00
1 Fl. Ø 230 mm, 20/40/50 lt. Fl.	57192	75,00
<b>3</b> 2 Fl. Ø 140 mm, 10 lt. Fl.	57193	105,00
2 Fl. Ø 230 mm, 20/40/50 lt. Fl.	57194	115,00
<b>4</b> 3 Fl. Ø 140 mm, 10 lt. Fl.	57195	158,00
3 Fl. Ø 230 mm, 20/40/50 lt. Fl.	57196	169,00

**Schutzgase und Armaturen MIG/MAG & WIG/TIG**

**Stahlflasche Mischgas M21 C für MAG-Stahlschweißen**



Stahlflasche Mischgas M21 C, 200 bar	Bestellnummer	UVP in € exkl. MwSt.
10 lt., 82 % Ar / 18 % CO2	54200	340,00
20 lt., 82 % Ar / 18 % CO2	54202	449,00
50 lt., 82 % Ar / 18 % CO2	54204	*638,00

**Stahlflasche Mischgas M12 C2 für MAG-Edelstahl- & MIG-Hartlöten**



Stahlflasche Mischgas M12 C2, 200 bar	Bestellnummer	UVP in € exkl. MwSt.
10 lt., 97,5 % Ar / 2,5 % CO2	54210	356,00
20 lt., 97,5 % Ar / 2,5 % CO2	54212	420,00
Verschlusskappe, universal	54209	27,50

**Stahlflasche Argon 4.6 für MIG-Aluminium, Magnesium & Kupfer, MIG-Hartlöten & WIG-Schweißen**



Stahlflasche Argon 4.6 200 bar	Bestellnummer	UVP in € exkl. MwSt.
10 lt., Reinargon	54240	349,00
20 lt., Reinargon	54242	425,00
50 lt., Reinargon	54244	*649,00

**Druckregler Argon, CO2, Mischgas, 200 bar, Flaschenanschluss W21,8x1/14" SW 30, 0-30 bzw. 0-32 lt./min.**



Druckregler Ar/CO2 & Ersatzmanometer	Bestellnummer	UVP in € exkl. MwSt.
Druckregler, Ø 63 mm	54122	102,00
Druckregler Quick Fit & Schlauchtülle	54109	117,00
Flaschendruckmano. Ø 63 mm	54128	42,50
Arbeitsdruckmano. Ø 63 mm	54129	42,50
Schutzkappe grau Ø 63 mm	54124	4,75
Alu-Dichtring zu Man. Ø 63 mm	54127	1,95

**Druckregler Argon, CO2, Mischgas, 200 bar, Flaschenanschluss W21,8x1/14" SW 30, 0-12 lt./min.**



Druckregler Ar/CO2 & Ersatzmanometer	Bestellnummer	UVP in € exkl. MwSt.
Druckregler, Ø 50 mm	54105	68,00
Druckregler Quick Fit	54106	77,00
Flaschendruckmano. Ø 50 mm	54135	18,50
Arbeitsdruckmano. Ø 50 mm	54134	18,50
Schutzkappe schwarz Ø 50 mm	54107	4,65
PVC-Anschluss-Dichtring	54126	1,99

**Druckregler mit 1 oder 2 Flowmeter 5-30 lt./min für Argon, CO2, Mischgas, Flaschenanschluss W21,8x1/14" SW 30**



Zum Formieren

Druckregler mit Flowmeter, 200 bar	Bestellnummer	UVP in € exkl. MwSt.
Druckregler mit Flowmeter	57121	222,00
Druckregler mit 2 Flowmeter	57122	499,00

**Formiergas-Druckregler bis 50 lt./min, 200 bar, Flaschenanschluss W21,8x1/14" links, Ausgang 3/8" links mit 2 Manometer**



Formiergas-Druckregler mit 2 Manometer Ø 63 mm	Bestellnummer	UVP in € exkl. MwSt.
	57125	134,00

**Gassparventil ECOSAVER+ mit Flowmeter und Druckregler für Argon, CO2, Mischgas Flaschenanschluss W21,8x1/14" SW 30**

Dauerhaft Schutzgaskosten senken  
Die eingebaute Gassparvorrichtung reduziert den Gasverbrauch bei Punkt- & Heftscheidungen von bis zu 40 %



Gassparventil ECOSAVER+	Bestellnummer	UVP in € exkl. MwSt.
Druckregler mit Gassparventil	54118	340,00

**Gassparventil GS40A als Option für bestehende Druckregler Argon, CO2, Mischgas**

Dauerhaft Schutzgaskosten senken  
Die eingebaute Gassparvorrichtung reduziert den Gasverbrauch bei Punkt- & Heftscheidungen von bis zu 40 %



Gassparventil GS40A	Bestellnummer	UVP in € exkl. MwSt.
Eingang IG 1/4", Ausgang AG 1/4"	54125	115,00

**Gummischlauch nach ISO 3821:2008 Ø 6x13 mm, 50 m, schwarz, 20 bar (In 5m Schritten erhältlich 5/10/15/20/25,... m)**



Gummischlauch für Luft/Stickstoff/Argon/Co2/Mischgas	Bestellnummer	UVP in € exkl. MwSt.
Per Meter	55172	4,80

**Zubehör für Argon, CO2, Mischgas**



Zubehör für Argon, CO2 und Mischgas	Bestellnummer	UVP in € exkl. MwSt.
Gasdurchflussmesser bis 25 Nl/min	54123	31,50
Doppelabzweigventil	55220	68,50
Umfüllbogen ca. 1000 mm	56121	163,00

**Druckregler Stickstoff Flaschenanschluss W24,32x1/14" SW 32**



Druckregler Stickstoff	Bestellnummer	UVP in € exkl. MwSt.
regelbar 0-10 bar	54117	100,00
regelbar 0-25 bar	54116	222,00
regelbar 0-40 bar	54119	222,00

**Gasschlauch 2,5m für Argon/Co2 inkl. Quick Fit DNS Kupplung & Stecktülle**



Gasschlauch inkl. Quick Fit DNS Kupplung & Stecktülle	Bestellnummer	UVP in € exkl. MwSt.
Gasschlauch/Kupplung/Stecktülle	15135	19,90

**Fittings für Druckminderer**



Fittings für Druckminderer	Bestellnummer	UVP in € exkl. MwSt.
Kupplung DN5 / IG 1/4"	42657	10,20
Kupplung DN5 / Schlaucht. 6mm	42652	10,20
Stecktülle DN5 / Schlaucht. 6mm	42655	3,05

**Dichtring zu IG 1/4" Kupplung DN5 für Druckminderer**



Dichtring zu IG 1/4" Kupplung DN5	Bestellnummer	UVP in € exkl. MwSt.
Dichtring	54136	0,50



Sprays / Rissprüfsystem / Kühlflüssigkeit / MIG/MAG-Schweißtools / Drahtspulenadapter

Düsen-Trennspray



- > Schützt Brenner-Verschleißteile vor Schweißspritzern
- > Silikon-, FCKW-, CKW-frei
- > Für Anwendung im Gasdüsenbereich

Düsen-Trennspray	Bestellnummer	UVP in € exkl. MwSt.
Sprühdose 400 ml	54411	4,90

SUPER-Pistolen-Spray NF (unbrennbar)



- > Schützt Brenner-Verschleißteile vor Schweißspritzern
- > Silikon-, FCKW-, CKW-frei, unbrennbar
- > Für Anwendung im Gasdüsenbereich

SUPER-Pistolen-Spray NF	Bestellnummer	UVP in € exkl. MwSt.
Sprühdose 400 ml	56414	10,50

Düsenfett DÜSOFIX



- > Schützt Brenner-Verschleißteile vor Schweißspritzern
- > Silikonfrei und biologisch abbaubar
- > Für Anwendung im Gasdüsenbereich
- > Auch mit heißer Gasdüse verwendbar

Düsenfett	Bestellnummer	UVP in € exkl. MwSt.
DÜSOFIX, 300 g	54412	11,00

Keramik-Spray & Ceramic Coating Cap



- > Senkung der laufenden Instandhaltungskosten
- > Sehr gute Trocknungszeit (ca. 5 Sekunden)
- > Für alle Prozesse & MIG/MAG-Schweißbrenner (silikonfrei)

Keramik-Spray & Ceramic Coating Cap	Bestellnummer	UVP in € exkl. MwSt.
Keramik-Spray 400 ml	56415	39,50
Ceramic Coating Cap	56416	33,00

Anti-Spritzer-Trennmittel ABIBLUE



- > Für Anwendung am Schweißmaterial
- > Blauer Farbindikator, optimale Erkennung der Werkstückbenetzung (überschweißbar)
- > Keine Beeinträchtigung bei nachfolgender Beschichtung/Lackierung/Verzinkung

ABIBLUE & Zubehör (unbrennbar, silikonfrei)	Bestellnummer	UVP in € exkl. MwSt.
5 lt. Emulsion	56400	50,50
10 lt. Emulsion	56401	116,00
20 lt. Emulsion	56402	217,00
Ausgießer f. 20 lt. Kanister	56404	11,00
Sprühflasche ohne Inhalt 500 ml	56403	19,40

Eindring-Rissprüfsystem



- > Weist Oberflächenfehler wie Risse, Überlappungen und Poren in Form von heller, roter Markierung nach
- > Für eine korrekte Prüfung müssen alle drei Mittel eingesetzt werden

Eindring-Rissprüfsystem	Bestellnummer	UVP in € exkl. MwSt.
Reiniger, 500 ml	56410	29,00
Farbeindringmittel, 500 ml	56411	32,00
Entwickler, 500 ml	56412	29,00

Kühlflüssigkeit bis -17°C



- > Sehr niedriger Leitwert von < 4µS
- > Unbrennbar, erfüllt ABICOR BINZEL NF-Standard
- > Unkomplizierte Lagerung & Transport
- > Silikonfrei, pH-Wert: 6

Kühlflüssigkeit	Bestellnummer	UVP in € exkl. MwSt.
BTC -20 NF, 5 lt.	56406	*53,00
BTC -20 NF, 20 lt.	56407	*179,00
Ausgießer f. 20 lt. Kanister	56404	11,00

Kühlflüssigkeit bis -45°C



- > Sehr niedriger Leitwert von < 4µS
- > Unbrennbar, erfüllt ABICOR BINZEL NF-Standard
- > Unkomplizierte Lagerung & Transport
- > Silikonfrei, pH-Wert: 6

Kühlflüssigkeit	Bestellnummer	UVP in € exkl. MwSt.
BTC -50 NF, 5 lt.	56408	*83,50
BTC -50 NF, 20 lt.	56409	*303,00
Ausgießer f. 20 lt. Kanister	56404	11,00

Original FIX CO2 Spezialzangen  
Universal-Düsenreiniger



- > FIX CO2 Multifunktionszange
- > Schweißdrahtablängen, Gashülsenreinigung, Gashülsen- & Drahtdüsenmontage
- > Universal-Düsenreiniger: Rasche Gashülseninnenreinigung durch Drehen der verschiebbaren Stahlklingen

FIX CO2 & Universal-Düsenreiniger	Bestellnummer	UVP in € exkl. MwSt.
FIX CO2-Zange Ø 15-18 mm	54418	36,60
FIX CO2-Zange Ø 12-15 mm	54419	36,60
Universal-Düsenreiniger	54410	10,00

Korbspulen-/ Zwischenadapter für Drahtrolle



Korbspulen-/Zwischenadapter für Drahtrolle	Bestellnummer	UVP in € exkl. MwSt.
Adapter 2-tlg, 15 kg, Ø 300	54416	5,70
Adapter 4-armig, 15 kg, Ø 300	54413	9,20
Adapter 8-armig, 15 kg, Ø 300	54910	13,00
Knebel rot f. Adapter 8-armig	54911	2,50
PVC schwarz für Kleinspule	54715	9,50
Zentrieradapter f. Kleinspulen	54714	44,50

Beizpinsel abgewinkelt



- > Für die Verarbeitung aller Beizprodukte und der Neutralisationspaste
- > gekrümmte Ausführung mit Kunststoff-Fassung
- > inkl. säureresistenten, gespleißten, weichen Borsten.

Beizpinsel abgewinkelt	Bestellnummer	UVP in € exkl. MwSt.
25mm/1", L=39cm	58412	14,80
50mm/2", L=39cm	58410	13,00

Drahtreiniger mit Filz & Ersatzfilz für Drahtreiniger



- > Kontinuierliche Schweißdrahtreinigung
- > Erhöht Gleitfähigkeit im Schlauchpaket
- > Reduziert Schmutzeintrag
- > Positionierung vor Drahtvorschubmotor

Drahtreiniger mit Filz & Ersatzfilz für Drahtreiniger	Bestellnummer	UVP in € exkl. MwSt.
Drahtreiniger mit Filz	54414	3,10
Ersatzfilz für Drahtreiniger	54415	2,00



## Stahl-Schweißdrahtrollen niedriglegiert

### Stahl-Schweißdrahtrollen G3Si 1/SG2/1.5125, MAG

Universell einsetzbarer, verkupfelter Stahlschweißdraht für das MAG-Schweißen von niedriglegiertem Stahl unter CO<sub>2</sub> oder Mischgas.

Normbezeichnung	EN 440 - G 42 2 C/M G 3 Si 1
Werkstoffnummer	1.5125
Stromart MIG/MAG	Gleichstrom Pluspol = +
Schutzgas	CO <sub>2</sub> , C1, M11 - M33
Werkstoffe	S 185 - 380, 17 Mn 4, HI / HI

Stahl-Schweißdrahtrollen niedriglegiert G3Si 1/SG2/1.5125	Bestellnummer	UVP in € exkl. MwSt.
Stahl-Schweißdraht G3Si 1, 0,6 mm, 1 kg, Ø 100	54140	19,80/Rolle
Stahl-Schweißdraht G3Si 1, 0,6 mm, 5 kg, Ø 200	54150	49,50/Rolle
Stahl-Schweißdraht G3Si 1, 0,8 mm, 5 kg, Ø 200	54152	39,50/Rolle
Stahl-Schweißdraht G3Si 1, 1,0 mm, 5 kg, Ø 200	54153	39,50/Rolle
Stahl-Schweißdraht G3Si 1, 0,8 mm, 15 kg, Ø 300	54162	81,00/Rolle
Stahl-Schweißdraht G3Si 1, 1,0 mm, 15 kg, Ø 300	54164	75,00/Rolle
Stahl-Schweißdraht G3Si 1, 1,2 mm, 15 kg, Ø 300	54166	74,00/Rolle

## Hartauftragungs-Schweißdrahtrollen

### Stahl-Hartauftragungsdraht 1.4718 für zähnharte Oberflächen

Spezial-Schweißdraht aus Chrom-Silizium-Stahl für das MIG/MAG- und WIG-Schweißen zähharter, abriebfester Auftragungen auf Baustahl, Stahlguss und Mangan-Hartstahl.

Beispiele: Rollen, Laufflächen, Raupenkettens, Laufräder, Baggerteile, Förderschnecken, Walzenbrecher, Schlaghämmer,...

Vickershärte	670 HV
Rockwell-Härte	59 HRC
Normbezeichnung	DIN 8555 - MSG 6 - 60
Werkstoffnummer	1.4718
Stromart MIG/MAG (WIG)	Gleichstrom Pluspol = + (= -)
Schutzgas MIG/MAG (WIG)	M21 - M33, CO <sub>2</sub> , C1 (Ar)

Stahl-Schweißdrahtrollen Hartauftragung 1.4718	Bestellnummer	UVP in € exkl. MwSt.
Hartauftragungsdraht 1,0 mm, 15 kg, Ø 300	54196	674,00/Rolle
Hartauftragungsdraht 1,2 mm, 15 kg, Ø 300	54197	484,00/Rolle
Hartauftragungsdraht 1,6 mm, 15 kg, Ø 300	54198	484,00/Rolle

## Edelstahl-Schweißdrahtrollen hochlegiert

### Edelstahl-Schweißdrahtrollen CR-NI/1.4316, MAG, rostbeständig

Schweißdraht aus Chrom-Nickel-Stahl 1.4316 mit besonders niedrigem Kohlenstoffgehalt für das Verschweißen von nichtrostendem, kaltzähem, austenitischem Stahl. Gefüge Austenit mit Deltaferrit. Betriebstemperatur bis 350 °C. Kaltzäh bis -269 °C.

Normbezeichnung	EN 12072 - G 19 9 Lsi/W 19 9 Lsi
Werkstoffnummer	1.4316
Stromart MIG/MAG (WIG)	Gleichstrom Pluspol = + (= -)
Schutzgas MIG/MAG (WIG)	M11, M12, M23 (Ar)

Werkstoffe:

1.4301, 1.4303, 1.4306, 1.4308, 1.4310, 1.4311, 1.4319, 1.4541, 1.4550, 1.4552

Edelstahl-Schweißdrahtrollen hochlegiert CR-NI/1.4316	Bestellnummer	UVP in € exkl. MwSt.
Edelstahl-Schweißdraht CR-NI 0,8 mm, 5 kg, Ø 200	54184	188,00/Rolle
Edelstahl-Schweißdraht CR-NI 1,0 mm, 5 kg, Ø 200	54187	182,00/Rolle
Edelstahl-Schweißdraht CR-NI 1,2 mm, 5 kg, Ø 200	54199	180,00/Rolle
Edelstahl-Schweißdraht CR-NI 0,8 mm, 15 kg, Ø 300	54185	490,00/Rolle
Edelstahl-Schweißdraht CR-NI 1,0 mm, 15 kg, Ø 300	54188	470,00/Rolle
Edelstahl-Schweißdraht CR-NI 1,2 mm, 15 kg, Ø 300	54189	463,00/Rolle
Edelstahl-Schweißdraht CR-NI 1,6 mm, 15 kg, Ø 300	54186	463,00/Rolle

### Stahl-Schweißdrahtrollen G4Si 1/SG3/1.5130, MAG

Universell einsetzbarer, verkupfelter Stahlschweißdraht mit erhöhter Zugfestigkeit, für das MAG-Schweißen von un- und niedriglegierten Stählen unter CO<sub>2</sub> und Mischgas.

Normbezeichnung	EN 440 - G 42 4 C/M G 4 Si 1
Werkstoffnummer	1.5130
Stromart MIG/MAG	Gleichstrom Pluspol = +
Schutzgas	CO <sub>2</sub> , C1, M11 - M33
Werkstoffe	S 185 - 460, 17 Mn 4, HI / HI

Stahl-Schweißdrahtrollen niedriglegiert G4Si 1/SG3/1.5130	Bestellnummer	UVP in € exkl. MwSt.
Stahl-Schweißdraht G4Si 1, 0,8 mm, 15 kg, Ø 300	54163	83,50/Rolle
Stahl-Schweißdraht G4Si 1, 1,0 mm, 15 kg, Ø 300	54165	78,00/Rolle
Stahl-Schweißdraht G4Si 1, 1,2 mm, 15 kg, Ø 300	54167	76,50/Rolle

**ACHTUNG** Rohstoffbedingte Preisänderungen generell vorbehalten!

### Stahl-Hartauftragungsdraht 1.2606 für zähnharte abriebfeste Auftragungen

Spezial-Schweißdraht aus Chrom-Silizium-Stahl für das MIG/MAG- und WIG-Schweißen zähharter, abriebfester Auftragungen.

Zum Auftragsschweißen von Warmarbeitsstählen, Instandsetzung und Neuanfertigung von Warmarbeitsstählen für Betriebstemperaturen bis +500 °C.

Beispiele: für Stranggiesrollen, Warmschermesser, Druckgießformen, Matrizen ...

Vickershärte	670 HV
Rockwell-Härte	59 HRC
Normbezeichnung	EN ISO 14700 - S Fe 3
Werkstoffnummer	1.2606
Stromart MIG/MAG (WIG)	Gleichstrom Pluspol = + (= -)
Schutzgas MIG/MAG (WIG)	M1 & M2 (Ar)

Stahl-Schweißdrahtrollen Hartauftragung 1.2606	Bestellnummer	UVP in € exkl. MwSt.
Hartauftragungsdraht 1,0 mm, 15 kg, Ø 300	58807	897,00/Rolle
Hartauftragungsdraht 1,2 mm, 15 kg, Ø 300	58806	716,00/Rolle

### Edelstahl-Schweißdrahtrollen CR-NI/1.4430, MAG, rost-/säurebeständig

Schweißdraht aus Chrom-Nickel-Molybdän-Stahl 1.4430 mit besonders niedrigem Kohlenstoffgehalt für das Verschweißen von nichtrostendem, kaltzähem, austenitischem Stahl. Gefüge Austenit mit Deltaferrit. Betriebstemperatur bis 400 °C. Kaltzäh bis -196 °C.

Normbezeichnung	EN 12072 - G 19 12 3 Lsi/W 19 12 3 Lsi
Werkstoffnummer	1.4430
Stromart MIG/MAG (WIG)	Gleichstrom Pluspol = + (= -)
Schutzgas MIG/MAG (WIG)	M11, M12, M23 (Ar)

Werkstoffe:

1.4401, 1.4404, 1.4406, 1.4408, 1.4410, 1.4420, 1.4429, 1.4435, 1.4436, 1.4437, 1.4571, 1.4573, 1.4580, 1.4581, 1.4583

Edelstahl-Schweißdrahtrollen hochlegiert CR-NI/1.4430	Bestellnummer	UVP in € exkl. MwSt.
Edelstahl-Schweißdraht CR-NI 0,8 mm, 5 kg, Ø 200	54178	222,00/Rolle
Edelstahl-Schweißdraht CR-NI 1,0 mm, 5 kg, Ø 200	54180	215,00/Rolle
Edelstahl-Schweißdraht CR-NI 0,8 mm, 15 kg, Ø 300	54179	665,00/Rolle
Edelstahl-Schweißdraht CR-NI 1,0 mm, 15 kg, Ø 300	54181	568,00/Rolle
Edelstahl-Schweißdraht CR-NI 1,2 mm, 15 kg, Ø 300	54182	562,00/Rolle
Edelstahl-Schweißdraht CR-NI 1,6 mm, 15 kg, Ø 300	54183	559,00/Rolle

## Zinkblech-Schweißdrahtrollen

### Zinkblech-Schweißdraht 1.5112 für verzinkte und angerostete Werkstücke

Spezial-Schweißdraht für verzinkte Bleche und Werkstücke, ideal für Autowerkstätten, Karosserie- und Maschinenbaubetriebe. Schweißt ohne Vorbehandlung durch Zink, Anstriche und angerostete Oberflächen. Mit Titan für die Bindung von Eisenoxiden, kaum Porenbildung, hohe Gütewerte und Alterungsbeständigkeit. Leichte Verschweißbarkeit, geringe Spritzerverluste. Betriebstemperatur -10 °C bis 450 °C.

Normbezeichnung EN 440 - G3 Si1  
 Werkstoffnummer 1.5112  
 Stromart MIG/MAG Gleichstrom Pluspol (= +)  
 Schutzgas MIG/MAG M21 & M33, CO2  
 Werkstoffe: S 185 - 355, HI, HII

Zink-Schweißdrahtrollen 1.5112	Bestellnummer	UVP in € exkl. MwSt.
Zinkschweißdraht 0,8 mm, 5 kg, Ø 200	54190	73,50/Rolle
Zinkschweißdraht 1,0 mm, 5 kg, Ø 200	54191	67,50/Rolle
Zinkschweißdraht 0,8 mm, 15 kg, Ø 300	54192	184,00/Rolle
Zinkschweißdraht 1,0 mm, 15 kg, Ø 300	54195	175,00/Rolle

## Stahl-Schweißdrahtrollen niedriglegiert

### Stahl-Schweißdrahtrollen NiMoCr (G 3 CrNi1Mo), MAG

Universell einsetzbarer, verkupfelter Stahlschweißdraht für das MAG-Schweißen von vergüteten Feinkorn-Baustählen unter Mischgas. (z.B. für Fahrzeugbau, etc.)

Normbezeichnung EN 12534 - G 3 CrNiMo  
 Werkstoffnummer ER 100 S-G  
 Stromart Gleichstrom Pluspol (= +)  
 Schutzgas M 21  
 Werkstoffe: S690QL1, S700MC, S420N, P420NH-P500NH, S420NL-S500NL

Stahl-Schweißdrahtrollen niedriglegiert NiMoCr / ER 100 S-G	Bestellnummer	UVP in € exkl. MwSt.
Stahl-Schweißdraht NiMoCr, 0,8 mm, 15 kg, Ø 300	54296	281,00/Rolle
Stahl-Schweißdraht NiMoCr, 1,0 mm, 16 kg, Ø 300	54297	246,00/Rolle

## Aluminium-Schweißdrahtrollen

### Alu-Schweißdrahtrollen AlMg5/3.3556 für AlMg-Legierungen

Aluminium-Schweißdraht AlMg5 für das MIG- und WIG-Schweißen von Aluminium-Magnesium-Legierungen. Verarbeitung unter Schutzgas Argon. Bei größeren Werkstücken und bei Wanddicken über 15 mm Schweißspalt auf 150 bis 200 °C vorwärmen.

Normbezeichnung EN ISO 18273 - AL 5356 (AlMg5)  
 Werkstoffnummer 3.3556  
 Stromart MIG Gleichstrom Pluspol (= +)  
 Stromart WIG Wechselstrom (~)  
 Schutzgas MIG/WIG Argon

Werkstoffe: AlMg 1 (3.3315), AlMg 3 (3.3535), AlMg 5 (3.3555), AlMgSi 1 (3.2315)

Aluminium-Schweißdrahtrollen AlMg5	Bestellnummer	UVP in € exkl. MwSt.
Alu-Schweißdraht AlMg5 0,8 mm, 0,5 kg, Ø 100	54170	38,50/Rolle
Alu-Schweißdraht AlMg5 0,8 mm, 2 kg, Ø 200	54175	75,50/Rolle
Alu-Schweißdraht AlMg5 1,0 mm, 2 kg, Ø 200	54171	73,50/Rolle
Alu-Schweißdraht AlMg5 1,2 mm, 2 kg, Ø 200	54172	72,00/Rolle
Alu-Schweißdraht AlMg5 0,8 mm, 7 kg, Ø 300	54176	208,00/Rolle
Alu-Schweißdraht AlMg5 1,0 mm, 7 kg, Ø 300	54173	199,00/Rolle
Alu-Schweißdraht AlMg5 1,2 mm, 7 kg, Ø 300	54174	194,00/Rolle
Alu-Schweißdraht AlMg5 1,6 mm, 7 kg, Ø 300	54177	190,00/Rolle

### MIG-Hartlöt- und Kupferschweißdraht CuSi3/2.1461

Spezial-Schweißdraht aus Kupfer-Silizium-Legierung CuSi3 für das MIG- und WIG-Schweißen von Reinkupfer, niedriglegiertem Kupfer und Kupfer-Zink-Legierungen. Sehr gute Eignung für das MIG-Hartlöten von verzinkten und unbeschichteten Feinblechen. MIG-Schweißen: Dicke Werkstücke auf 250 °C vorwärmen. Schweißbad nicht zu breit halten. WIG-Schweißen: Vorwärmen nicht erforderlich.

Normbezeichnung DIN 1733 - SG-Cu Si 3  
 Werkstoffnummer 2.1461  
 Stromart MIG/MAG (WIG) Gleichstrom Pluspol (= +) (= -)  
 Schutzgas MIG/MAG M12 & Argon

MIG-Löt-Schweißdrahtrollen CuSi3/2.1461	Bestellnummer	UVP in € exkl. MwSt.
MIG-Löt-Schweißdraht CuSi3 0,8 mm, 5 kg, Ø 200	54193	240,00/Rolle
MIG-Löt-Schweißdraht CuSi3 1,0 mm, 5 kg, Ø 200	54293	238,00/Rolle
MIG-Löt-Schweißdraht CuSi3 0,8 mm, 15 kg, Ø 300	54194	660,00/Rolle
MIG-Löt-Schweißdraht CuSi3 1,0 mm, 15 kg, Ø 300	54294	659,00/Rolle

### Schweißdrahtrollen CrNiMn/1.4370, MAG, Schwarz-Weiß-Verbindungen

Aus austenitischem Chrom-Nickel-Manganstahl mit niedrigem Kohlenstoffgehalt für das Verschweißen von artverschiedenen Stählen. Betriebstemperatur bis 300 °C. Kaltzäh bis -120 °C.

Normbezeichnung EN 14343-A - SG X 5 CrNiMn 18 8 - ER 307  
 Werkstoffnummer 1.4370  
 Stromart MIG/MAG (WIG) Gleichstrom Pluspol = + (= -)  
 Schutzgas MIG/MAG (WIG) M11, M12, M32 (Ar)

Anwendungsgebiete: Artverschiedene Stähle (Schwarz-Weiß-Verbindungen), hoch kohlenstoffhaltige und schwer schweißbare Stähle, Manganhartstahl z.B. X 120 Mn 12 (1.3401), Pufferlagen für Hartauftragungen, kaltzähe Nickelstähle z.B. 10 Ni 14 (1.5637), 12 Ni 19 (1.5680)

Stahl-Schweißdrahtrollen hochlegiert 1.4370	Bestellnummer	UVP in € exkl. MwSt.
Stahl-Schweißdraht CrNiMn 0,8 mm, 5 kg, Ø 200	58800	205,00/Rolle
Stahl-Schweißdraht CrNiMn 1,0 mm, 5 kg, Ø 200	58802	175,00/Rolle
Stahl-Schweißdraht CrNiMn 0,8 mm, 15 kg, Ø 300	58801	468,00/Rolle
Stahl-Schweißdraht CrNiMn 1,0 mm, 15 kg, Ø 300	58803	446,00/Rolle
Stahl-Schweißdraht CrNiMn 1,2 mm, 15 kg, Ø 300	58804	443,00/Rolle
Stahl-Schweißdraht CrNiMn 1,6 mm, 15 kg, Ø 300	58805	440,00/Rolle

### Alu-Schweißdrahtrollen AlSi5/3.2245 für AlSi-Legierungen

Aluminium-Schweißdraht AlSi5 für das MIG- und WIG-Schweißen von Aluminium-Silizium-Legierungen. Verarbeitung unter Schutzgas Argon.

Bei größeren Werkstücken und bei Wanddicken über 15 mm Schweißspalt auf 150 bis 200 °C vorwärmen.

Normbezeichnung EN ISO 18273 - S AL 4043 (AlSi5)  
 Werkstoffnummer 3.2245  
 Stromart MIG Gleichstrom Pluspol (= +)  
 Stromart WIG Wechselstrom (~)  
 Schutzgas MIG/WIG Argon

Werkstoffe: AlSi-Legierungen, bedingt auch AlCu Mg 1 (3.1325), AlMgSi 1 (3.2315), AlZn 4,5 Mg 1 (3.4335)

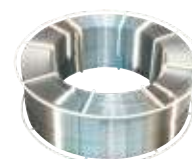

Aluminium-Schweißdrahtrollen AlSi5/3.2245	Bestellnummer	UVP in € exkl. MwSt.
Alu-Schweißdraht AlSi5 1,0 mm, 2 kg, Ø 200	54144	71,00/Rolle
Alu-Schweißdraht AlSi5 1,2 mm, 2 kg, Ø 200	54145	68,50/Rolle
Alu-Schweißdraht AlSi5 0,8 mm, 7 kg, Ø 300	54146	199,00/Rolle
Alu-Schweißdraht AlSi5 1,0 mm, 7 kg, Ø 300	54147	191,00/Rolle
Alu-Schweißdraht AlSi5 1,2 mm, 7 kg, Ø 300	54148	183,00/Rolle
Alu-Schweißdraht AlSi5 1,6 mm, 7 kg, Ø 300	54149	181,00/Rolle

## Füll-Schweißdrahtrollen für No-Gas-Betrieb

### Rutler Fülldraht für MIG/MAG-Schweißgeräte

Der Schweißdraht MT-FD2-o ist ein schutzgaslos verwendbarer, selbstschützender Fülldraht für allgemeine Schweißungen und Hartauftrag. Er ist mit einem Metallpulver (Flussmittel, Flux) gefüllt. Das Schweißbad wird durch das aufschmelzende Flussmittel vor Oxidation geschützt. Der MT-FD2-o ist daher ideal geeignet zur Verwendung im Freien, auch bei störenden Witterungsverhältnissen wie Wind, auf Baustellen - die Mitnahme von Schutzgasflaschen ist nicht erforderlich, für Heft-, Stumpfnah- und Kehlnahtschweißungen an niedriglegierten Blechen bis 15 mm Dicke, z.B. an Stahlkonstruktionen, Landmaschinen, bei Montage, Reparatur etc.

Normbezeichnung EN 758 - T 42 ZWN 1 H 10  
AWS A 5.20 - E 71 T-GS  
Stromart Gleichstrom Pluspol (= +)  
Stromstärke 30 - 120 Ampere  
Stromspannung 14 - 17 Volt  
Werkstoffe: P235/S235 - P355/S355 etc.



Füll-Schweißdrahtrollen	Bestellnummer	UVP in € exkl. MwSt.
Fülldraht gaslos MT-FD2-o 0,9 mm, 0,5 kg, Ø 100	54157	27,50/Rolle
Fülldraht gaslos MT-FD2-o 0,9 mm, 4,5 kg, Ø 200	54156	148,50/Rolle

### Autogen/WIG/TIG-Schweißstäbe

#### Autogen-Stahl-Schweißstäbe

##### Autogen-Schweißstäbe zum Stahl-Schweißen 1.0324

Schweißstäbe aus niedriglegiertem Stahl 1.0324 für das Autogen-Schweißen von unlegiertem Stahl im Rohrleitungs-, Anlagen- und Behälterbau. Betriebstemperatur bis 350 °C.

Normbezeichnung EN 12536 - O I, DIN 8554 G I  
Werkstoffnummer 1.0324  
Werkstoffe: GP 240 GH, P 235 GH, P 235 T1, P 235 T2, P 255 G1 TH, S 185 - 380, S 235 jR, S 235 jR G2

Autogen-Schweißstäbe Stahl 1.0324	Bestellnummer	UVP in € exkl. MwSt.
Autogen-Schweißstäbe 2,0 x 1.000 mm, kg	55225	10,30/kg
Autogen-Schweißstäbe 2,5 x 1.000 mm, kg	55226	10,00/kg
Autogen-Schweißstäbe 3,0 x 1.000 mm, kg	55227	9,90/kg
Autogen-Schweißstäbe 4,0 x 1.000 mm, kg	55228	9,70/kg
Autogen-Schweißstäbe 5,0 x 1.000 mm, kg	55229	9,60/kg

##### WIG-Edelstahl-Schweißstäbe CR-NI/1.4316, rostbeständig

Schweißdraht aus Chrom-Nickel-Stahl 1.4316 mit besonders niedrigem Kohlenstoffgehalt für das Verschweißen von nichtrostendem, kaltzähem, austenitischem Stahl. Gefüge Austenit mit Deltaferrit. Betriebstemperatur bis 350 °C. Kaltzäh bis -269 °C.

Normbezeichnung EN 12072 - G 19 9 Lsi/W 19 9 Lsi  
Werkstoffnummer 1.4316  
Stromart WIG Gleichstrom Minuspol (= -)  
Schutzgas WIG Argon  
Werkstoffe: 1.4301, 1.4303, 1.4306, 1.4308, 1.4310, 1.4311, 1.4319, 1.4541, 1.4550, 1.4552

Edelstahl-Schweißstäbe WIG 1.4316	Bestellnummer	UVP in € exkl. MwSt.
NIRO-Schweißstäbe 1,0 x 1.000 mm, kg	58665	33,50/kg
NIRO-Schweißstäbe 1,6 x 1.000 mm, kg	58666	31,00/kg
NIRO-Schweißstäbe 2,0 x 1.000 mm, kg	58667	30,00/kg
NIRO-Schweißstäbe 2,4 x 1.000 mm, kg	58668	30,00/kg
NIRO-Schweißstäbe 3,2 x 1.000 mm, kg	58669	30,00/kg

##### WIG-Alu-Schweißstäbe AlMg5/3.3556

Aluminium-Schweißstäbe für das WIG-Schweißen von Aluminium-Magnesium-Legierungen.

Normbezeichnung EN ISO 18273 - AL 5356 (AlMg5)  
Werkstoffnummer 3.3556  
Stromart WIG Wechselstrom (~)  
Schutzgas WIG Argon  
Werkstoffe: AlMg 1 (3.3315), AlMg 3 (3.3535), AlMg 5 (3.3555), AlMgSi 1 (3.2315)

Aluminium-Schweißstäbe WIG AlMg5/3.3556	Bestellnummer	UVP in € exkl. MwSt.
AlMg5-Schweißstäbe 1,6 x 1.000 mm, kg	55670	26,50/kg
AlMg5-Schweißstäbe 2,0 x 1.000 mm, kg	55671	26,00/kg
AlMg5-Schweißstäbe 2,4 x 1.000 mm, kg	55672	25,50/kg
AlMg5-Schweißstäbe 3,2 x 1.000 mm, kg	55673	24,50/kg

#### WIG-Stahl-Schweißstäbe

##### WIG-Stahl-Schweißstäbe 1.5424 für das Schweißen von Rohren

Schweißstäbe aus mittellegiertem, molybdänhaltigen Stahl für das Verschweißen von warmfestem Stahl im Rohrleitungs-, Anlagen- und Behälterbau. Betriebstemperatur bis 550 °C.

Normbezeichnung EN 12070 - G MoSi/W MO SI  
Werkstoffnummer 1.5424  
Stromart WIG Gleichstrom Minuspol (= -)  
Schutzgas WIG Argon  
Werkstoffe: P 235 G1 TH, P 255 G1 TH, P 310 GH, 16 MO 3, L 320, L 360 NB, L 415 NB, S 255 - 460, HI, HII

Stahl-Schweißstäbe WIG 1.5424	Bestellnummer	UVP in € exkl. MwSt.
Stahl-Schweißstäbe 1,6 x 1.000 mm, kg	55676	15,80/kg
Stahl-Schweißstäbe 2,0 x 1.000 mm, kg	55679	15,00/kg
Stahl-Schweißstäbe 2,4 x 1.000 mm, kg	55678	14,80/kg
Stahl-Schweißstäbe 3,0 x 1.000 mm, kg	55675	14,70/kg

##### WIG-Edelstahl-Schweißstäbe 1.4430, rost-/säurebeständig

Schweißstäbe aus Chrom-Nickel-Molybdän-Stahl 1.4430 mit besonders niedrigem Kohlenstoffgehalt für nichtrostenden, kaltzähem, austenitischen Stahl. Gefüge Austenit mit Deltaferrit. Betriebstemperatur bis 400 °C. Kaltzäh bis -196 °C.

Normbezeichnung EN 12072 - G 19 12 3 L/W 19 12 3 L  
Werkstoffnummer 1.4430  
Stromart WIG Gleichstrom Minuspol (= -)  
Schutzgas WIG Argon  
Werkstoffe: 1.4401, 1.4404, 1.4406, 1.4408, 1.4410, 1.4420, 1.4429, 1.4435, 1.4436, 1.4437, 1.4571, 1.4573, 1.4580, 1.4581, 1.4583

Edelstahl-Schweißstäbe WIG 1.4430	Bestellnummer	UVP in € exkl. MwSt.
NIRO-Schweißstäbe 1,0 x 1.000 mm, kg	55661	40,00/kg
NIRO-Schweißstäbe 1,6 x 1.000 mm, kg	55660	36,50/kg
NIRO-Schweißstäbe 2,0 x 1.000 mm, kg	55664	37,00/kg
NIRO-Schweißstäbe 2,4 x 1.000 mm, kg	55662	36,00/kg
NIRO-Schweißstäbe 3,2 x 1.000 mm, kg	55666	36,00/kg

##### WIG-Alu-Schweißstäbe AlSi5/3.2245

Aluminium-Schweißstäbe für das WIG-Schweißen von Aluminium-Silizium-Legierungen.

Normbezeichnung EN ISO 18273 - S Al 4043 (AlSi5)  
Werkstoffnummer 3.2245  
Stromart WIG Wechselstrom (~)  
Schutzgas WIG Argon  
Werkstoffe: AlSi-Legierungen, bedingt auch AlCu Mg 1 (3.1325), AlMgSi 1 (3.2315), AlZn 4,5 Mg 1 (3.4335)

Aluminium-Schweißstäbe WIG AlSi5/3.2245	Bestellnummer	UVP in € exkl. MwSt.
AlSi5-Schweißstäbe 1,6 x 1.000 mm, kg	55686	24,50/kg
AlSi5-Schweißstäbe 2,0 x 1.000 mm, kg	55687	24,50/kg
AlSi5-Schweißstäbe 2,4 x 1.000 mm, kg	55688	24,00/kg
AlSi5-Schweißstäbe 3,2 x 1.000 mm, kg	55689	24,00/kg



**MMA/E-Hand-Stabelektroden**

**Rutilelektroden niedriglegiert**

**MT-RR6et für perfekte Schweißnahtzeichnung**

Dick umhüllte Rutil-Stabelektrode für sehr feinschuppige und saubere Schweißnähte / flache Hohlkehlnähte. Gute Zündbarkeit, nachgewiesene Wurzelschweißbarkeit, sehr gute Verschweißbarkeit in fast allen Schweißpositionen, selbstabhebende Schlacke. Auch für verzinkte oder geprimte Stähle anwendbar, verzinkte Bleche bis 2,5 mm auch in fallender Position. Mit 230 V Wechselstromtrafos und bei 42 V Schutzspannung verschweißbar.

Normbezeichnung EN 499 - E 42 0 RR 12  
Stromart Gleichstrom Minuspol (= -)  
Wechselstrom (~)

**Werkstoffe:**

P 235 GH, P 235 G1 TH, S 235 jR, S 235 jRG2, S 235 jO, S 235 j2 G3, P 235 T1, P 235 T2, GP 240 GH, L 245 NB, L 245 MB, P 245 NB, P 255 G1 TH, P 2565 GH, P 265 NB, P 275 T1, P 275 T2, S 275 jR, L 290 NB, L 290 MB, P 295 GH, P 310 NB, P 355 NB, P 355 T1, P 355 T2, S 355 j2 G3, B 420 N

Rutil-Schweißelektroden niedriglegiert MT-RR6et	Bestellnummer	UVP in € exkl. MwSt.
MT-RR6et 1,6 x 250 mm, ca. 562 Stück, 3,4 kg	55712	80,50/Pkg.
MT-RR6et 1,6 x 250 mm, 20 Stück	55739	7,40/Pkg.
MT-RR6et 2,0 x 300 mm, ca. 345 Stück, 4,0 kg	55713	59,00/Pkg.
MT-RR6et 2,0 x 300 mm, 20 Stück	55740	8,40/Pkg.
MT-RR6et 2,5 x 350 mm, ca. 205 Stück, 4,0 kg	59916	46,00/Pkg.
MT-RR6et 2,5 x 350 mm, 20 Stück	55734	11,30/Pkg.
MT-RR6et 3,2 x 350 mm, ca. 123 Stück, 4,3 kg	59917	44,50/Pkg.
MT-RR6et 3,2 x 350 mm, 20 Stück	55735	16,50/Pkg.
MT-RR6et 4,0 x 350 mm, ca. 90 Stück, 4,4 kg	55716	48,00/Pkg.

**Rutilelektroden niedriglegiert**

**MT-RC3oh für kräftiges Heften, Montage- und Fallnahtschweißen**

Dick umhüllte Rutilzellulose-Stabelektrode. Vielseitig verwendbar, ideal für Heft- und Montagearbeiten in fast allen Schweißpositionen einschließlich Fallnaht. Auch mit 230 V Wechselstromtrafos und bei 42 V Schutzspannung verschweißbar. Gute Zünd- und Verschweißbarkeit, scharfer Lichtbogen, ermöglicht das Schweißen von haftlackbeschichtetem, verzinktem, angerostetem, verzunderterem Stahl. Gute Schlackeablösung.

Normbezeichnung EN 499 - E 38 0 RC 11  
Stromart Gleichstrom Minuspol (= -)  
Wechselstrom (~)

Rücktrocknung Falls erforderlich, 0,5 h bei 90 °C

**Werkstoffe:**

P 235 GH, P 235 G1 TH, S 235 jR, S 235 jRG2, S 235 jO, S 235 j2 G3, P 235 T1, P 235 T2, GP 240 GH, L 245 NB, L 245 MB, P 245 NB, P 255 G1 TH, P 2565 GH, P 265 NB, P 275 T1, P 275 T2, S 275 jR, L 290 NB, L 290 MB, P 295 GH, P 310 NB, P 355 NB, P 355 T1, P 355 T2, S 355 j2 G3, B 420 N

Rutil-Schweißelektroden niedriglegiert MT-RC3oh	Bestellnummer	UVP in € exkl. MwSt.
MT-RC3oh 2,0 x 300 mm, ca. 322 Stück, 3,5 kg	59903	51,50/Pkg.
MT-RC3oh 2,0 x 300 mm, 20 Stück	55736	7,90/Pkg.
MT-RC3oh 2,5 x 350 mm, ca. 227 Stück, 4,0 kg	59904	43,00/Pkg.
MT-RC3oh 2,5 x 350 mm, 20 Stück	55730	9,70/Pkg.
MT-RC3oh 3,2 x 350 mm, ca. 145 Stück, 4,5 kg	59905	51,50/Pkg.
MT-RC3oh 3,2 x 350 mm, 20 Stück	55731	15,00/Pkg.
MT-RC3oh 4,0 x 350 mm, ca. 100 Stück, 4,4 kg	55706	46,00/Pkg.

**MT-RC3 blau für Heft-, Montage- und Fallnahtschweißung**

Mitteldick umhüllte Rutilzellulose-Stabelektrode für alle Schweißpositionen, speziell für Heft-, Montage- und Fallnahtschweißung. Scharfer Lichtbogen, ermöglicht das Schweißen von geprimtem, verzinktem, angerostetem und verzunderterem Stahl. Auch mit 220-Volt-Geräten und bei 42 Volt Schutzspannung verschweißbar.

Normbezeichnung EN 499 - E 42 0 RC 11  
Stromart Gleichstrom Minuspol (= -)  
Wechselstrom (~)

Werkstoffe: Siehe MT-RC3oh

**Basischelektroden niedriglegiert**

**MT-BR10e5 für feintropfiges Schweißen in Zwangspositionen**

Basisch dick umhüllte Elektrode mit idealer Eignung für das Schweißen in Zwangspositionen. Wasserstoffkontrolliertes, alterungsbeständiges Schweißgut. Kaltzäh bis - 40 °C. Gute Zündbarkeit und gute Verschweißbarkeit. Für das Wurzelschweißen Elektrode am Minuspol anschließen. Dadurch entsteht ein gut gerichteter, stabiler Lichtbogen und ein optimal kontrollierbarer, feintropfiger Werkstoffübergang für die Wurzelmodellierung.

Normbezeichnung EN 499 - E 42 2 B 12 H 10  
Stromart Gleichstrom Pluspol (= +)  
Wechselstrom (~)

**Werkstoffe:**

P 310 GH, S 355 M, S 315 MC, E 355, P 355 M, P 355 NB, P 355 NH, P 355 N, P 355 QH, P 355 MC, S 355 N, E 360, L 360 MB, L 360 NB, L 360 QB, B 500 G3, B 500 N, C 22 E, C 22

Basisch-Schweißelektroden niedriglegiert MT-BR10e5	Bestellnummer	UVP in € exkl. MwSt.
MT-BR10e5 2,0 x 300 mm, ca. 321 Stück, 3,4 kg	55726	54,00/Pkg.
MT-BR10e5 2,0 x 300 mm, 20 Stück	55723	9,00/Pkg.
MT-BR10e5 2,5 x 350 mm, ca. 205 Stück, 4,0 kg	55727	56,00/Pkg.
MT-BR10e5 2,5 x 350 mm, 20 Stück	55724	13,20/Pkg.
MT-BR10e5 3,2 x 350 mm, ca. 122 Stück, 4,0 kg	55728	51,00/Pkg.
MT-BR10e5 3,2 x 350 mm, 20 Stück	55725	18,20/Pkg.
MT-BR10e5 4,0 x 350 mm, ca. 80 Stück, 4,0 kg	55720	49,00/Pkg.

**Rutilelektroden niedriglegiert**

**MT-RRC6k für problemloses Schweißen langer Schweißstrecken**

Dick umhüllte Rutilzellulose-Stabelektrode. Besonders einfach und vielseitig anwendbar, ideale Universalelektrode für Maschinen-, Stahl-, Behälter- und Rohrleitungsbau. Gute Zündbarkeit, sehr gute Verschweißbarkeit in fast allen Positionen einschließlich Fallnaht, gute Spaltüberbrückung, Geringe Spritzverluste, saubere Nahtzeichnung, gute Schlackenentfernbarkeit, gute Wiederzündfähigkeit.

Normbezeichnung EN 499 - E 42 0 RC 11  
Stromart Gleichstrom Minuspol (= -)  
Wechselstrom (~)

Rücktrocknung Falls erforderlich, 0,5 h bei 90 °C

**Werkstoffe:**

P 235 GH, P 235 G1 TH, S 235 jR, S 235 jRG2, S 235 jO, S 235 j2 G3, P 235 T1, P 235 T2, GP 240 GH, L 245 NB, L 245 MB, P 245 NB, P 255 G1 TH, P 2565 GH, P 265 NB, P 275 T1, P 275 T2, S 275 jR, L 290 NB, L 290 MB, P 295 GH, P 310 NB, P 355 NB, P 355 T1, P 355 T2, S 355 j2 G3, B 420 N

Rutil-Schweißelektroden niedriglegiert MT-RRC6k	Bestellnummer	UVP in € exkl. MwSt.
MT-RRC6k 2,0 x 300 mm, ca. 367 Stück, 4,0 kg	55710	54,00/Pkg.
MT-RRC6k 2,0 x 300 mm, 20 Stück	55737	8,60/Pkg.
MT-RRC6k 2,5 x 350 mm, ca. 267 Stück, 5,0 kg	59909	65,00/Pkg.
MT-RRC6k 2,5 x 350 mm, 20 Stück	55732	12,50/Pkg.
MT-RRC6k 3,2 x 350 mm, ca. 147 Stück, 5,0 kg	59910	61,50/Pkg.
MT-RRC6k 3,2 x 350 mm, 20 Stück	55733	19,20/Pkg.
MT-RRC6k 4,0 x 350 mm, ca. 77 Stück, 4,0 kg	55709	48,00/Pkg.

Rutil-Schweißelektroden niedriglegiert MT-RC3 blau	Bestellnummer	UVP in € exkl. MwSt.
MT-RC3 blau 2,5 x 350 mm, ca. 230 Stück, 4,4 kg	55717	49,00/Pkg.
MT-RC3 blau 2,5 x 350 mm, 20 Stück	55746	10,60/Pkg.
MT-RC3 blau 3,2 x 350 mm, ca. 138 Stück, 4,4 kg	55718	49,00/Pkg.
MT-RC3 blau 3,2 x 350 mm, 20 Stück	55747	15,00/Pkg.

## Magnet Polklemmen, Winkel, Positionierhilfen - ON/OFF schaltbar

Produktivitätssteigerung, Kostenreduktion, mehr Sicherheit, einfaches Platzieren, Positionieren und Handling, lästige Metallspäne bleiben nicht kleben, einfache Positionierung durch ON/OFF Schaltung, robuste & starke Magnethaltekraft

### Magnet Polklemmen/Winkel

- > Optimale Passform für glatte sowohl runde Materialien
- > Positionierung direkt neben Schweißnaht ohne hohen Zeitaufwand
- > Einzigartige Winkelwahlmöglichkeiten bei nur einem Magnet-Schweißwinkel
- > 45°/135°, 60°/120°, 75°/105°, 90°

### Magnet Anschlagblock/Hand Hebemagnete

- > Stufenlose Winkelwahl
- > Einfach & Universell einsetzbar ob zum Platten, Bleche, Rohre fixieren, oder für Schleif-, Schneid-, Entgrat- & Bohrarbeiten
- > Verschieben oder Anheben von sogar heißen Metallblechen



Fordern Sie unser GRATIS Verkaufs-Display an!  
(Best. Nr. 00005, ohne Bestückung)

Anwendervideo:



### Magnet Polklemme/Winkel



1. Haltekraft 40 kg, bis 300 A Schweißstrom
2. Haltekraft 89 kg, bis 600 A Schweißstrom
3. Haltekraft 67 kg, bis 300 A Schweißstrom, 45°/135°, 60°/120°, 75°/105°, 90°

Magnet Polklemme/Winkel	Bestellnummer	UVP in € exkl. MwSt.
1 300 A, Ø 40 mm	55470	76,50
2 600 A, Ø 70 mm	55471	151,00
3 Mini Multi Winkel 300 A	55473	75,00

### Magnet Schweißwinkel

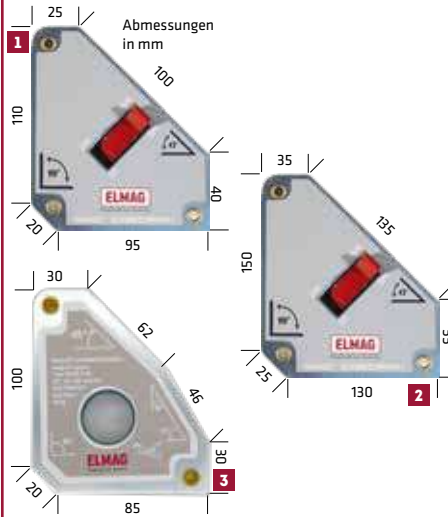

1. Haltekraft 40 kg, 45°/135°, 90°
2. Haltekraft 75 kg, 45°/135°, 90°
3. Haltekraft 40 kg, 30°/60°/45°, 90°

Magnet Schweißwinkel	Bestellnummer	UVP in € exkl. MwSt.
1 MSW-1 40, Breite 29 mm	54401	49,90
2 MSW, Breite 35 mm	54407	89,90
3 MWD-3 40, Breite 23 mm	57470	19,90

### Magnet Schweißwinkel



1. Haltekraft 40 kg, 45°/90°
2. Haltekraft 40 kg, 45°/135°, 60°/120° 75°/105°, 90°
3. Haltekraft 181 kg, 45°/135°, 60°/120° 75°/105°, 90°

Multi Winkel	Bestellnummer	UVP in € exkl. MwSt.
1 Mini Winkel	55481	57,00
2 Mini Multi Winkel	55472	64,50
3 Multi Winkel 400 MV	55474	216,00

### Magnet Anschlagblock



1. Haltekraft 68 kg, lxbxh 48x31x65 mm
2. Haltekraft 182 kg, lxbxh 64x41x90 mm
3. Haltekraft 268 kg, lxbxh 76x52x110 mm
4. Haltekraft 450 kg, lxbxh 108x72x147 mm

Magnet Anschlagblock	Bestellnummer	UVP in € exkl. MwSt.
1 MS 165	55476	71,50
2 MS 400	55508	163,00
3 MS 600	55477	247,00
4 MS 1000	55511	525,00

### Magnet Schweißwinkel



1. Haltekraft 68 kg, 0-270°
2. Haltekraft 68 kg, 0-270°
3. Haltekraft 90 kg, 28-270°

Magnet Schweißwinkel	Bestellnummer	UVP in € exkl. MwSt.
1 PA 150 MINI	55482	267,00
2 PA 150 MAX	55483	273,00
3 PA 200	55478	278,00

### Hand Hebemagnet



1. Scher-/ vertikale Abreißkraft 20/106\* kg
2. Scher-/ vertikale Abreißkraft 20/89\* kg, inkl. 2LI-ION Akkus

Hand Hebemagnet	Bestellnummer	UVP in € exkl. MwSt.
1 HL 60-M	55479	195,00
2 HL 60-CE	55480	*552,00

Zubehör	Bestellnummer	UVP in € exkl. MwSt.
3 Ersatz-Akku-Kit (2 Stk.) für HL 60-CE	55509	116,00

\* abhängig von der zu transportierenden Blechstärke

## MAGSWITCH Magnet Schweißwinkel 90° Winkel 600

Die Magswitch 90° Winkel sind die vielseitigsten auf dem Markt. Zu den Vorteilen gehören die Leistung, die präzise Steuerung, die einfache Bedienung und die Möglichkeit, sie mit großem und schwerem Stahl zu verwenden. Alle Magswitch 90-Grad-Winkel können nach oben oder unten, auf jeder Achse oder von außen nach innen positioniert werden. Wenn mehr Kraft benötigt wird, können einfach weitere Magswitch MagSquares hinzugefügt werden.

**NEUHEIT!**

- > Haltekraft von bis zu 275 kg auf jeder Achse
- > Achslänge je 287 mm
- > Achsbreite je 72 mm
- > „ON/OFF schaltbar“

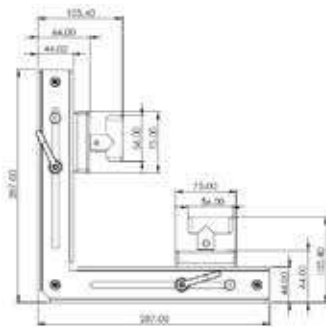

**Einsatzbeispiele**  
 Maschinenbau  
 Stahlbau  
 Behälterbau  
 Schlossereien  
 Schmieden

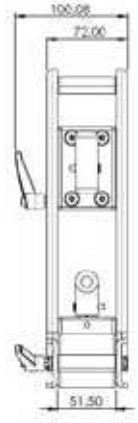

MAGSWITCH Magnet-Schweißwinkel 90° Winkel 600	Bestellnummer	UVP in € exkl. MwSt.
MAGSWITCH Magnet-Schweißwinkel 90° Winkel 600	55484	*438,00



**AUSLAUFMODELL**



### Schweißinverter-Sets für Hobbyschweißer bzw. preisgünstige Einstiegspakete für Profesionisten

- > Kleine, tragbare & handliche Inverter-Schweißgeräte
- > Für Rutil-, basische und Edelstahl Elektroden geeignet
- > HOT-START: Reduziert lästiges Anhaften der Elektroden
- > ANTI-STICK: Schutzfunktion bei Elektrodenkurzschluss
- > Thermo-Überlastschutz
- > Serie PUMA: Ideal für Kundendienst und auf Baustellen
- > **EUROHANDY-Modelle** für Hobbyschweißer max. Verlängerungskabellänge 10m (3 x 2,5mm<sup>2</sup>)
- > **PUMA-Modelle** für mehr Einschaltdauer in gewerblichen Anwendungsbereichen max. Verlängerungskabellänge 50m (3 x 2,5mm<sup>2</sup>)

### PUMA 1501/1701 PFC

- > Inkl. Power Factor Control (entspricht EN 61000-3-12)
- > WIG-CONTACT: Mit optionalem Zubehör (Argongas, Brenner & Druckminderer) auch WIG-Schweißen von Stahl, Edelstahl und Buntmetallen möglich, Kontaktzündung beim WIG-Schweißen, Werkstück in Schweißstellung ohne Krafteinwirkung mit der Wolframelektrode berühren dann erfolgt die Zündung
- > Energiesparend aufgrund PFC-Bauweise
- > Leistungsstarker Kühlventilator, Zwangskühlung durch Tunnelkanal
- > GEN POWER: Betrieb mittels spannungsregulierten Stromgenerator möglich, ideal für Kundendienst / Baustellen (min. 7 kVA)

Modelle	Regelbereich	ED bei max. Leistung	ED bei 40°C	Verschweißbare Elektroden	Netzanschluss / -absicherung	Netzstromtoleranz	Abmessungen in cm			Ge- wicht	Bestellnummer	UVP in € exkl. MwSt.
	Ampere	bei 40°C	% / A	Ø mm	V / A	%	l	b	h	kg		
<b>Schweißinverter EUROHANDY 132 - SET</b> Inkl. Schweißplatzrüstung, Transportkoffer & Elektroden	10 - 120	25 %	50 / 80	1,6 - 3,25	230 / 16 (32)	+10 / -10	28,5	12	25,5	3,5	56425	321,00
<b>Schweißinverter EUROHANDY 162 - SET</b> Inkl. Schweißplatzrüstung, Transportkoffer & Elektroden	10 - 160	25 %	60 / 100	1,6 - 4,0	230 / 16 (32)	+10 / -10	28,5	12	25,5	3,5	56429	370,00
<b>Schweißinv. PUMA 1501 PFC - ECO SET</b> Inkl. Schweißplatzrüstung, Handschuhe & Elektroden	5 - 150	45% 140A	60 / 120	1,6 - 3,25	230 / 16	+15 / -20	37	13,5	26	7,6	55432	763,00
<b>Schweißinv. PUMA 1701 PFC - ECO SET</b> Inkl. Schweißplatzrüstung, Handschuhe & Elektroden	5 - 170	45% 160A	60 / 130	1,6 - 4,0	230 / 16	+15 / -20	37	13,5	26	7,9	55431	823,00



## MMA/E-Hand-Schweißinverter SD 1635M PFC/MV & SD 2035M PFC/MV

- > Multivoltageversion: SD 1635M PFC/MV: 10 - 160 A bei 230 V oder 10 - 90 A bei 110 V  
SD 2035M PFC/MV: 10 - 200 A bei 230 V oder 10 - 110 A bei 110 V
- > Schweißelektroden-Ø: SD 1635M PFC/MV: MMA 1,6-4,0 mm / LIFT-WIG 1,0-2,4 mm  
SD 2035M PFC/MV: MMA 1,6-5,0 mm / LIFT-WIG 1,0-3,2 mm
- > Funktionen wie Hot Start+ (=Zündstromerhöhung) & Arc Force+ (=Tropfenablöse) 0-10% einstellbar, Anti Stick voreingestellt, VRD & LIFT-WIG wählbar
- > Thermisch gesteuerter Lüfter, JOB Funktion (10 Schweißprogramme speicherbar)
- > PFC-Bauweise für stabilen Schweißprozess bei schwankender Netzspannung, bei Stomerzeugerbetrieb oder langen Zuleitungskabeln (bis 100m / 3x2,5mm<sup>2</sup>)
- > Geeignet für Reparatur-/Montagebetriebe, Gewerbe, mittlere Industrie, Schweißen im Freien bzw. Offshore, Landwirtschaft und Metallbau



SD 1635M PFC/MV

**+** Jetzt im SET-K zusätzlich inkludiert!

Transportkoffer groß, je 20 Stk. Rutil-Schweißelektroden  
Ø 2,5x350mm & 3,2x350mm



SD 2035M PFC/MV SET-K

Optionales Zubehör für MMA/E-Hand-Schweißinverter SD 1635M PFC/MV - SD 4060T CEL zum LIFT-WIG Schweißen	Bestell- nummer	UVP in € exkl. MwSt.
WIG-Schlauchpaket SRC 26V/4m, inkl. 19 tlg. Erstausrüstungsset	15810	156,00
WIG-Schlauchpaket SRC 26V/8m, inkl. 19 tlg. Erstausrüstungsset	15811	209,00
Gasschlauch 2,5m für Argon/Co2, schnellkuppelbar	15135	19,90
Druckregler Argon, 0-12 lt./min., inkl. Kupplung	54106	77,00
Stahlflasche Argon 4.6, 20 lt./ 200bar gefüllt	54242	425,00



WIG-Schlauchpaket

Gasschlauch 2,5m

Druckregler Argon

Stahlflasche Argon

## MMA/E-Hand-Schweißinverter SD 2560T & SD 4060T CEL

- > SD 2560T: 10 - 250 A, SD 4060T CEL: 20 - 400 A
- > Schweißelektroden-Ø: SD 2560T: MMA 1,6-5,0 mm / LIFT-WIG 1,0-3,2 mm  
SD 4060T CEL: MMA 1,6-6,0 mm / LIFT-WIG 1,0-4,0 mm
- > Funktionen wie Hot Start+ (=Zündstromerhöhung) & Arc Force+ (=Tropfenablöse) 0-10% einstellbar, Anti Stick voreingestellt, VRD & LIFT-WIG wählbar
- > Thermisch gesteuerter Lüfter
- > GEN POWER: Betrieb mittels spannungsregulierten Stromgenerator möglich, verwendbar mit bis zu 100m Verlängerungskabel (5 x 2,5mm<sup>2</sup>)
- > Geeignet für Reparatur-/Montagebetriebe, Gewerbe, mittlere Industrie, Schweißen im Freien bzw. Offshore, Landwirtschaft, Metallbau bis hin zu Pipelinebau



SD 4060T CEL

Modelle	Regel- bereich	ED bei max. Leistung	ED bei 40°C	Verschweißbare Elektroden	Netzan- schluss / -absicherung	Netz- strom- toleranz	Abmessungen in cm			Gewicht	Bestell- nummer	UVP in € exkl. MwSt.
	Ampere	bei 40°C	% / A	Ø mm	V / A	%	l	b	h	kg		
<b>Schweißinverter SD 1635M PFC/MV</b> Inkl. Massekabel 25mm <sup>2</sup> /3m, E-Halterkabel 25mm <sup>2</sup> /4m & Tragegurt	10 - 160	35 %	60 / 135	1,6 - 4,0	230 / 16	+15 / -60	37	13,5	27	5,6	15010	379,00
<b>Schweißinverter SD 1635M PFC/MV-SET-K</b> Inkl. Massekabel 25mm <sup>2</sup> /3m, E-Halterkabel 25mm <sup>2</sup> /4m, Tragegurt, Transportkoffer, je 20 Stk. Rutil-Elektroden 2,5x350 & 3,2x350mm	10 - 160	35 %	60 / 135	1,6 - 4,0	230 / 16	+15 / -60	45	38	33	13,0	15011	489,00
<b>Schweißinverter SD 2035M PFC/MV</b> Inkl. Massekabel 25mm <sup>2</sup> /3m, E-Halterkabel 25mm <sup>2</sup> /4m & Tragegurt	10 - 200	35 %	60 / 165	1,6 - 5,0	230 / 16	+15 / -60	37	13,5	27	5,7	15015	419,00
<b>Schweißinverter SD 2035M PFC/MV-SET-K</b> Inkl. Massekabel 25mm <sup>2</sup> /3m, E-Halterkabel 25mm <sup>2</sup> /4m, Tragegurt, Transportkoffer, je 20 Stk. Rutil-Elektroden 2,5x350 & 3,2x350mm	10 - 200	35 %	60 / 165	1,6 - 5,0	230 / 16	+15 / -60	45	38	33	13,1	15016	539,00
<b>Schweißinverter SD 2560T</b> Inkl. Massekabel 35mm <sup>2</sup> /3m & E-Halterkabel 35mm <sup>2</sup> /4m	10 - 250	60 %	100 / 200	1,6 - 5,0	400 / 16	+10 / -10	50	19	36,5	11,3	15020	659,00
<b>Schweißinverter SD 4060T CEL</b> Inkl. Massekabel 50mm <sup>2</sup> /3m & E-Halterkabel 50mm <sup>2</sup> /4m	20 - 400	60 %	100 / 325	1,6 - 6,0	400 / 32	+10 / -10	58	25	48,5	23,2	15030	1.269,00



**AUSLAUFMODELL**



### Schweißinverter PUMA

- > Kleine, tragbare Inverter-Schweißgeräte für den Profi
- > Für Rutil-, basische und Edelstahlelektroden geeignet
- > Extrem handlich durch geringes Gewicht
- > HOT-START: Reduziert lästiges Anhaften der Elektroden
- > ANTI-STICK: Schutzfunktion bei Elektrodenkurzschluss
- > Thermo-Überlastschutz
- > GEN POWER: Betrieb mittels spannungsregulierten Stromgenerator möglich, ideal für Kundendienst / Baustellen (min. 7 kVA)
- > WIG-CONTACT: Mit optionalem Zubehör (Argongas, Brenner & Druckminderer) auch WIG-Schweißen von Stahl, Edelstahl und Buntmetallen möglich, Kontaktzündung beim WIG-Schweißen, Werkstück in Schweißstellung ohne Krafteinwirkung mit der Wolframelektrode berühren dann erfolgt die Zündung
- > Energiesparend aufgrund PFC-Bauweise (entspricht EN 61000-3-12)
- > Leistungsstarker Kühlventilator, Zwangskühlung durch Tunnelkanal
- > Betrieb mit bis zu 50 m 3x2,5 mm<sup>2</sup> Verlängerungskabel möglich

### Schweißinverter POWER ROD



- > Professionelle Gleichstromquellen, für Heavy-Duty Einsatz
- > Für Rutil-, basische und Edelstahlelektroden geeignet
- > HOT START: automatische, kurzzeitige Erhöhung des Zündstroms bei Schweißstart (bei Modelle 200/M Cell, 250/T, 380/T einstellbar)
- > ARC FORCE: automatische Optimierung des Lichtbogens (bei Modelle 200/M Cell, 250/T, 380/T einstellbar)
- > REMOTE CONT: Anschluss für Schweißstrom-Fernsteuerung nur bei Modelle 200/M Cell, 250/T, 380/T
- > GEN POWER: Betrieb mittels spannungsregulierten Stromgenerator möglich, ideal für Kundendienst / Baustellen
- > Optional auch mit LIFT-WIG Kontaktzündverfahren im Gleichstrom-Bereich (Stahl, Edelstahl, Kupfer), Konstantstrom Modelle 250/T und 380/T auch zum Pulsschweißen einsetzbar
- > Modelle 250/T und 380/T auch für Aluminiumelektroden sowie für das Fallnahtschweißen mit Zelluloseelektroden geeignet (z.B. für Pipelinebau)
- > Energiesparend aufgrund PFC-Bauweise (entspricht EN 61000-3-12)
- > Betrieb mit bis zu 50 m 3x2,5 mm<sup>2</sup> Verlängerungskabel möglich



Modelle	Regelbereich	ED bei max. Leistung	100 % ED bei 40°C	Verschweißbare Elektroden	Netzanschluss / -absicherung	Netzstromtoleranz	Abmessungen in cm			Gewicht	Bestellnummer	UVP in € exkl. MwSt.
	A	bei 40°C	A	Ø mm	V / A	%	l	b	h			
<b>PUMA 1501 PFC - SUPER-Set</b> Inkl. Schweißplatzausrüstung, Handschuhe, Elektroden, Transportkoffer & Automatik-Kopfschweißschirm MultiSafeVario L-TC	5 - 150	45% 140A	105	1,6 - 3,25	230 / 16	+15 / -20	37	13,5	26	7,6	<b>00064</b>	<b>925,00</b>
<b>PUMA 1701 PFC - SUPER-Set</b> Inkl. Schweißplatzausrüstung, Handschuhe, Elektroden, Transportkoffer & Automatik-Kopfschweißschirm MultiSafeVario L-TC	5 - 170	45% 160A	115	1,6 - 4,0	230 / 16	+15 / -20	37	13,5	26	7,9	<b>00063</b>	<b>979,00</b>
<b>POWER ROD 180/M - SUPER-Set</b> Inkl. Schweißplatzausrüstung, Handschuhe, Elektroden & Automatik-Kopfschweißschirm MultiSafeVario L-TC	5 - 180	30% 180A	115	1,6 - 4,0	230 / 16	+15 / -20	42	17,2	34	9,5	<b>58443</b>	<b>*1.110,00</b>
<b>POWER ROD 200/M Cell - SUPER-Set</b> Inkl. Schweißplatzausrüstung, Handschuhe, Elektroden & Automatik-Kopfschweißschirm MultiSafeVario L-TC	10 - 200	20% 190A	110	1,6 - 4,0	230 / 16	+15 / -20	42	17,2	34	9,6	<b>58440</b>	<b>*1.795,00</b>
<b>POWER ROD 250/T Cell - SUPER-Set</b> Inkl. Schweißplatzausrüstung, Handschuhe, Elektroden & Automatik-Kopfschweißschirm MultiSafeVario L-TC	10 - 250	30% 250A	190	1,6 - 5,0	400 / 16	+10 / -10	44	21	41	16	<b>58447</b>	<b>*2.250,00</b>
<b>POWER ROD 380/T Cell - SUPER-Set</b> Inkl. Schweißplatzausrüstung, Handschuhe, Elektroden & Automatik-Kopfschweißschirm MultiSafeVario L-TC	10 - 380	30% 380A	230	1,6 - 6,0	400 / 16	+10 / -10	46,3	29,7	58,8	26	<b>58454</b>	<b>*3.390,00</b>

## E-Handschweißzubehör

### Elektrodenhalterkabel



Elektrodenhalterkabel	ED bei 60%	ED bei 35%	Ø	Bestellnummer	UVP in € exkl. MwSt.
16 mm <sup>2</sup> , 4m, Stecker Ø 9 mm 16/25	150 A	200 A	3,2 mm	55286	74,00
25 mm <sup>2</sup> , 4m, Stecker Ø 9 mm 16/25	150 A	200 A	3,2 mm	55287	80,00
25 mm <sup>2</sup> , 4m, Stecker Ø 13 mm 35/50	150 A	200 A	3,2 mm	55288	84,50
35 mm <sup>2</sup> , 4m, Stecker Ø 13 mm 35/50	250 A	300 A	5,0 mm	55289	121,00
50 mm <sup>2</sup> , 4m, Stecker Ø 13 mm 35/50	300 A	400 A	5,0 mm	55299	136,00

### Massekabel



Massekabel	ED bei 60%	ED bei 35%	Ø	Bestellnummer	UVP in € exkl. MwSt.
16 mm <sup>2</sup> , 3m, Stecker Ø 9 mm 16/25	200 A	250 A	53 mm	55284	55,00
25 mm <sup>2</sup> , 3m, Stecker Ø 9 mm 16/25	200 A	250 A	53 mm	55285	62,00
25 mm <sup>2</sup> , 3m, Stecker Ø 13 mm 35/50	300 A	400 A	74 mm	55282	67,00
35 mm <sup>2</sup> , 3m, Stecker Ø 13 mm 35/50	400 A	500 A	95 mm	55283	96,50
50 mm <sup>2</sup> , 3m, Stecker Ø 13 mm 35/50	400 A	500 A	95 mm	55281	112,00

### Masseklemmen



Masseklemme	ED bei 60%	ED bei 35%	Ø	Bestellnummer	UVP in € exkl. MwSt.
1 NEVADA 2	200 A	250 A	53 mm	55340	14,10
2 NEVADA 3	300 A	400 A	73 mm	55341	18,50
3 NEVADA 5	400 A	500 A	95 mm	55342	41,00
4 NEVADA 6	500 A	600 A	95 mm	55343	53,50
4 GAMMA 2	400 A	500 A	65 mm	55339	27,50
5 MAGNETIC 500	400 A	500 A	-	57330	57,00
5 MPK 600	500 A	600 A	-	57331	48,00

### Masseklemmen orig. FIX



Masseklemme orig. FIX	ED bei 100%	Länge	Ø	Bestellnummer	UVP in € exkl. MwSt.
1 Größe 0	170 A	155 mm	40 mm	57345	22,00
Größe 1	200 A	215 mm	50 mm	57346	32,50
2 Größe 2	400 A	225 mm	60 mm	57347	39,00
Größe 3	600 A	275 mm	80 mm	57348	47,50

### Elektrodenhalter



Elektrodenhalter	ED bei 60%	ED bei 35%	Ø	Bestellnummer	UVP in € exkl. MwSt.
1 PARVA 2	150 A	200 A	3,2 mm	55330	27,00
2 SUPER 300	150 A	200 A	3,2 mm	55331	25,00
3 URANIA 5	250 A	300 A	5,0 mm	55301	53,50
SUPER 600	300 A	400 A	6,3 mm	55334	30,00
4 FALCON 700	400 A	500 A	8,0 mm	55335	47,50
STANDARD	-	600 A	8,0 mm	55333	37,00
5 SPEZIAL	-	400 A	5,0 mm	57354	28,50

Drehbarer Handgriff zur Elektrodenfixierung

### Bügelhalterung für Elektrodenhalter und Befestigungsmöglichkeiten

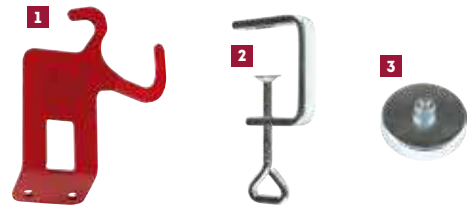

Bügelhalterung für Elektrodenhalter & Zubehör	Bestellnummer	UVP in € exkl. MwSt.
1 Bügelhalterung für Elektrodenhalter	54497	17,10
2 Schraubzwinde zu Bügelhalterung, Spannweite 50 mm	54498	8,90
3 Magnetfuß zu Bügelhalterung, Ø 63 mm	54499	23,00

### Masseklemmen mit Schraubverschluss

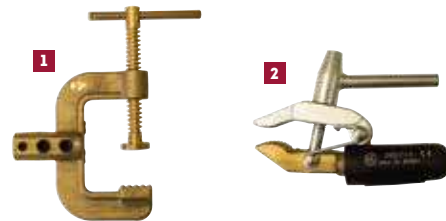

Masseklemme m. Schraubverschluss	ED bei 60%	ED bei 35%	Ø	Bestellnummer	UVP in € exkl. MwSt.
1 SIRIO 5	500 A	600 A	70 mm	57338	57,00
SIRIO 8	700 A	800 A	100 mm	57339	84,50
2 DELTA 6	500 A	600 A	50 mm	57336	44,00

### Kupfer-Schweißkabel



Kupfer-Schweißkabel max. 100 m, lieferbar in 5m-Schritten	Isolierung	Bestellnummer	UVP in € exkl. MwSt.
16 mm <sup>2</sup> , UVP/m	GI H01N2-D HAR	55300	8,50
25 mm <sup>2</sup> , UVP/m	GI H01N2-D HAR	55302	12,30
35 mm <sup>2</sup> , UVP/m	GI H01N2-D HAR	55304	17,10
50 mm <sup>2</sup> , UVP/m	GI H01N2-D HAR	55306	24,50
70 mm <sup>2</sup> , UVP/m	GI H01N2-D HAR	55307	34,00
95 mm <sup>2</sup> , UVP/m	GI H01N2-D HAR	55308	46,00

## E-Handschweißzubehör

### Schraub-Kabelschuhe



Schraub-Kabelschuh		Bestellnummer	UVP in € exkl. MwSt.
Ösen-Ø 10 mm, M10	16 mm <sup>2</sup>	55310	4,00
Ösen-Ø 10 mm, M10	25 mm <sup>2</sup>	55312	4,00
Ösen-Ø 14 mm, M14	35 mm <sup>2</sup>	55314	4,15
Ösen-Ø 14 mm, M14	50 mm <sup>2</sup>	55315	6,00
Ösen-Ø 16 mm, M16	70 mm <sup>2</sup>	55313	15,70
Ösen-Ø 12 mm, M12	95 mm <sup>2</sup>	55311	16,40

### Schweißkabel-Stecker



Schweißkabel-Stecker	Zapfen-Ø	ED bei 60 %	Bestellnummer	UVP in € exkl. MwSt.
10/16/25 mm <sup>2</sup> , schwarz	9 mm	200 A	55322	3,80
35/50 mm <sup>2</sup> , schwarz	13 mm	315 A	55324	8,20
50/70/95 mm <sup>2</sup> , schwarz	13 mm	500 A	56324	17,10
10/16/25 mm <sup>2</sup> , rot	9 mm	200 A	55321	7,40
35/50 mm <sup>2</sup> , rot	13 mm	315 A	55327	13,20

### Einbaubuchsen, Stecker & Adapter



Einbaubuchsen, Stecker & Adapter	Zapfen-Ø	ED bei 60 %	Bestellnummer	UVP in € exkl. MwSt.
1 Einbaubuchse 10/16/25 mm <sup>2</sup>	9 mm	200 A	55323	3,80
Einbaubuchse 35/50/70 mm <sup>2</sup>	13 mm	400 A	55325	9,10
2 Einbaub. 35/50/70 mm <sup>2</sup> , rot	13 mm	400 A	56322	15,00
3 Einbaustecker 10/16/25 mm <sup>2</sup>	9 mm	200 A	56320	9,90
Einbaustecker 35/50/70 mm <sup>2</sup>	13 mm	400 A	56323	14,70
4 Adapter/Stecker-Ø 9 mm auf Kupplungs-Ø 13 mm			55329	24,00

### Drahtbürsten



Drahtbürste	Bestellnummer	UVP in € exkl. MwSt.
1 Stahldraht, 4-reihig	55349	3,65
Edelstahldraht, 4-reihig	55319	8,90
2 Stahldraht für Kehlnähte, V-förmig	56318	11,60
Edelstahldraht für Kehlnähte, V-förmig	56317	20,50

### Quetsch-Kabelschuhe



Quetsch-Kabelschuh		Bestellnummer	UVP in € exkl. MwSt.
Ösen-Ø 8,5 mm, M8	16 mm <sup>2</sup>	55316	0,78
Ösen-Ø 8,5 mm, M8	25 mm <sup>2</sup>	57315	1,55
Ösen-Ø 8,5 mm, M8	35 mm <sup>2</sup>	55317	1,90
Ösen-Ø 8,5 mm, M8	50 mm <sup>2</sup>	57321	3,35
Ösen-Ø 8,5 mm, M8	70 mm <sup>2</sup>	57325	4,65
Ösen-Ø 10,5 mm, M10	25 mm <sup>2</sup>	57316	1,55
Ösen-Ø 10,5 mm, M10	35 mm <sup>2</sup>	55318	3,10
Ösen-Ø 10,5 mm, M10	50 mm <sup>2</sup>	55320	3,10
Ösen-Ø 10,5 mm, M10	70 mm <sup>2</sup>	57326	4,65
Ösen-Ø 10,5 mm, M10	95 mm <sup>2</sup>	57328	7,00
Ösen-Ø 12,5 mm, M12	35 mm <sup>2</sup>	57319	2,80
Ösen-Ø 12,5 mm, M12	50 mm <sup>2</sup>	57322	3,35
Ösen-Ø 12,5 mm, M12	70 mm <sup>2</sup>	57327	4,65
Ösen-Ø 12,5 mm, M12	95 mm <sup>2</sup>	57329	7,00

### Schweißkabel-Buchse/Kupplung



Schweißkabel-Buchse/Kupplung	Für Zapfen-Ø	ED bei 60 %	Bestellnummer	UVP in € exkl. MwSt.
10/16/25 mm <sup>2</sup> , schwarz	9 mm	200 A	55326	5,40
35/50 mm <sup>2</sup> , schwarz	13 mm	315 A	55328	9,30
50/70/95 mm <sup>2</sup> , schwarz	13 mm	500 A	56328	18,70
10/16/25 mm <sup>2</sup> , rot	9 mm	200 A	56326	9,70
35/50/70 mm <sup>2</sup> , rot	13 mm	400 A	56327	15,40

### Schlackenhämmer



Schlackenhämmer	Bestellnummer	UVP in € exkl. MwSt.
1 Mit Metallgriff	55347	9,20
2 Mit Holzgriff	55348	6,20

### Schweißplatz-ausrüstungen



Schweißplatz-ausrüstung	Masse-kabel	E-Halter-kabel	Stecker-Größe	Bestellnummer	UVP in € exkl. MwSt.
16 mm <sup>2</sup>	3 m	4 m	Ø 9 mm, 16/25	55290	77,50
25 mm <sup>2</sup>	3 m	4 m	Ø 9 mm, 16/25	55291	95,00
25 mm <sup>2</sup>	3 m	4 m	Ø 13 mm, 35/50	55292	100,00
35 mm <sup>2</sup>	3 m	4 m	Ø 13 mm, 35/50	55296	129,00
50 mm <sup>2</sup>	3 m	4 m	Ø 13 mm, 35/50	55297	159,00



## Elektrodenkocher-Ofen

- > Mobil bzw. stationär verwendbare Geräte in verschiedenen Größen und Ausführungen
- > Robuste Bauweise, hochwertige Isolierung, Trockentemperatur bis zu 200° C
- > Halten die Elektroden trocken und vermeiden die Aufnahme von Wasserstoff in der Schweißnaht
- > Die äußere Struktur besteht aus Edelstahl um schweren Arbeitsbedingungen wie Feuchtigkeit, Korrosion und salzhaltiger Atmosphäre standzuhalten, das Modell F60/48/1200 wird in Stahl lackiert geliefert
- > Die innere Struktur ist quadriert und besteht aus galvanisiertem Aluminium bzw. beschichtetem Stahlblech, das Modell F60/48/1200 ist mit 4 Kammern aus Edelstahl ausgestattet
- > Die innere Luftkammer zwischen den beiden Strukturen sorgt für gleichbleibende Temperatur im Geräteinneren.

Technische Daten		F8/5/100	F15/10/200	F60/48/1200
Ladekapazität	kg	5	10	48
Max. Elektrodenanzahl	Stk/Ø	100/3,25mm	200/3,25mm	1.200/3,25mm
Max. Temperatur	°C	200	200	200
Leistung	W	275	275	1.100
Maße Innen l x b x h	mm	72 x 72 x 470	100 x 100 x 470	280 x 280 x 460
Maße Außen l x b x h	mm	140 x 180 x 630	180 x 220 x 630	460 x 420 x 710
Ausführung		tragbar	tragbar	stationär
Gewicht	kg	5	8	32
Bestellnummer		57700	57701	57702
UVP in € exkl. MwSt.		*289,00	*325,00	*1.199,00

> **Optional erhältlich:**  
Elektrodenkocher zur wasserdichten Aufbewahrung | Best. Nr. 57703 **€ 17,40**

## SUPER SPOTTER - SET | Best. Nr. 55150



- > Punktschweißgerät zur zeit- und kostensparenden Außenreparatur von Blechschäden an Karosseriebauteilen
- > Spezialelektroden für sekundenschnelles Punkten von Karosseriestiften, Gewindestiften, Nieten und Scheiben
- > Mit Ausziehhammer für das Flachziehen von Blechdellen
- > Schweißleistung max. 6,0 kVA
- > Kofferset mit über 350 Teilen!

**€ \*649,00**

## Punktschweißzangen Mod. 7900/K, 7902/K & 7911

- > Vielseitig anwendbar für Karosserie- und Metallbearbeitungsbetriebe
- > Mod. 7900/K und 7902/K handbetätigt, Mod. 7911 pneumatisch betätigt
- > Schweißstromregelung für dünne Materialien bei Mod. 7902/K und 7911
- > Alle Modelle Netzanschluss 400 Volt
- > Komplett mit umfangreichem Standardzubehör
- > Modelle „K“ im Systemkoffer

Modelle	Schweißkapazität Stahlblech	Schweißkapazität Stahldraht	Nennleistung bei 50 % ED	Schweißleistung max.	Elektrodenarmlänge min.	Elektrodenarmlänge max.	Abmessungen in cm			Gewicht kg	Bestellnummer	UVP in € exkl. MwSt.
	max. mm	Ø mm	kVA	kVA	mm	mm	l	b	h			
7900/K	2 + 2	6 + 6	2	13	125	500	37	9	23	10,5	56301	*1.430,00
7902/K	2,5 + 2,5	8 + 8	2,5	16	125	500	37	9	23	11	56304	*1.695,00
7911	2,5 + 2,5	8 + 8	2,5	16	125	500	45	11	20	12,8	56308	*2.045,00



WIG/TIG DC & AC-DC HF, MMA/E-HAND SCHWEISSINVERTER



Jetzt im ECO-SET-G inkludiert!

WIG DC, MMA/E-Hand Schweißinverter DD 2050M P/PFC/MV ECO-SET-G



WIG DC, MMA/E-Hand Schweißinverter DD 2560T P ECO-SET-G

- > Multivoltageversion: 5 - 200 A bei 230 V oder 5 - 130 A bei 110 V
- > DC Konstant- oder Puls-Schweißstrom, Pulsfrequenz 0,5-200 Hz & Pulsweite 5-95% sowie Hot Start+, Arc Force+ einstellbar
- > 2-Takt-/4-Takt- oder Punkt-Schweißen, JOB-Speicher
- > PFC-Bauweise für stabilen Schweißprozess bei schwankender Netzspannung, bei Stomerzeugerbetrieb oder langen Zuleitungskabeln (bis 100m / 3x2,5mm<sup>2</sup>)
- > Ideal für Stahl, Edelstahl/Chromstahl, Titan oder Kupfer zB. für Auspuffanlagen, Tanks, Karosseriebleche,...

- > 5 - 250 A bei 400 V
- > DC Konstant- oder Puls-Schweißstrom, Pulsfrequenz 0,5-200 Hz & Pulsweite 5-95% sowie Hot Start+, Arc Force+ einstellbar
- > 2-Takt-/4-Takt- oder Punkt-Schweißen, JOB-Speicher
- > GEN POWER: Betrieb mittels spannungsregulierten Stromgenerator möglich, verwendbar mit bis zu 100m Verlängerungskabel (5 x 2,5mm<sup>2</sup>)
- > Ideal für Stahl, Edelstahl/Chromstahl, Titan oder Kupfer zB. für Auspuffanlagen, Tanks, Karosseriebleche,...



Jetzt im ECO-SET-G inkludiert!

Jetzt im ECO-SET-W inkludiert!

WIG AC-DC, MMA/E-Hand Schweißinverter AD 2060M P/PFC/MV ECO-SET-G & AD 2060M P/PFC/MV ECO-SET-W

- > Multivoltageversion: 5-200 A bei 230 V oder 5 - 160 A bei 110 V
- > AC/DC Konstant- oder Puls-Schweißstrom, Pulsfrequenz 0,3-999 Hz, Pulsweite 5-95%, AC-Rechteckwelle oder AC-Sinuswelle, AC-Balance +/- 5, AC-Frequenz 50-250 Hz, Hot Start+, Arc Force+ einstellbar
- > 2-Takt-/ Repeat-/4-Takt- oder Punkt-Schweißen, JOB-Speicher
- > PFC-Bauweise für stabilen Schweißprozess bei Stromschwankungen zb. bei Stomerzeugerbetrieb oder langen Zuleitungskabeln (bis 100m / 3x2,5mm<sup>2</sup>)
- > Ideal für Aluminium, Stahl, Edelstahl/Chromstahl, Titan oder Kupfer zB. für Auspuffanlagen, Tanks, Karosseriebleche, Alu-Gußteile,...
- > Erhältlich als ECO-SET-G (gasgekühlt) oder ECO-SET-W (wassergekühlt)

Serienmäßig bei DD & AD Modellen: UP/DOWN Ampereregulung mittels Drucktaster am Handgriff

Modelle	WIG-Regelbereich	ED bei max. Leistung	100 % ED bei 40°C	Verschweißbare Wolfram-Elektroden	Stab-Elekt. Schweißbereich	Verschweißbare Elektroden	Netzanschluss / -absicherung bei WIG	Ge-wicht	Bestell-nummer	UVP in € exkl. MwSt.
	Ampere	bei 40 °C	A	Ø mm	Ampere	Ø mm	V / A	kg		
WIG-Schweißinverter DD 2050M P/PFC/MV ECO-SET-G Inkl. 4 m HF-Schlauchpaket mit UP/DOWN Leistungsregelung, Druckregler, Gasschlauch 2,5m, Massekabel 25mm <sup>2</sup> /3m, E-Halterkabel 25mm <sup>2</sup> /4m, 1 Paar WIG-Schweißhandschuhe, 19-tlg. Zubehör- und Verschleißteile-Set	5 - 200	50 %	145	1,0 - 3,2	5 - 200	1,6 - 5,0	230 / 16 115 / 32	10,2	15041	1.045,00
WIG-Schweißinverter DD 2560T P ECO-SET-G Inkl. 4 m HF-Schlauchpaket mit UP/DOWN Leistungsregelung, Druckregler, Gasschlauch 2,5m, Massekabel 35mm <sup>2</sup> /3m, E-Halterkabel 35mm <sup>2</sup> /4m, 1 Paar WIG-Schweißhandschuhe, 19-tlg. Zubehör- und Verschleißteile-Set	5 - 250	60 %	195	1,0 - 3,2	5 - 250	1,6 - 5,0	400 / 16	12,6	15046	1.175,00
WIG-Schweißinverter AD 2060M P/PFC/MV ECO-SET-G Inkl. 4 m HF-Schlauchpaket mit UP/DOWN Leistungsregelung, Druckregler, Gasschlauch 2,5m, Massekabel 25mm <sup>2</sup> /3m, E-Halterkabel 25mm <sup>2</sup> /4m, 1 Paar WIG-Schweißhandschuhe, 19-tlg. Zubehör- und Verschleißteile-Set	5 - 200	60 %	155	1,0 - 4,0	5 - 200	1,6 - 5,0	230 / 16 115 / 32	15,5	15061	1.735,00
WIG-Schweißinverter AD 2060M P/PFC/MV ECO-SET-W Wie Art. Nr. 15061, jedoch zusätzl. mit Wasserkühlinheit, Transportwagen und Kühlflüssigkeit 5 lt.	5 - 200	60 %	155	1,0 - 4,0	5 - 200	1,6 - 5,0	230 / 16 115 / 32	59	15062	2.745,00





## WIN TIG DC 180 M Plug & Play-Set

- > Gleichstrom-WIG-Inverter (DC) mit HF- oder LIFT-WIG-Zündung zum Schweißen von Stahl, Edelstahl, Kupfer
- > Für WIG- und Elektroden-Schweißungen
- > 2-Takt- oder 4-Takt-Schweißfunktion
- > Einstellmöglichkeit von Stromabstiegsrampe sowie Gasnachströmzeit
- > HOT-START und ANTI-STICK Funktion
- > PFC Power Factor Control, entspricht EN61000-3-12



## WIN TIG DC 220 M ECO-Set

- > Gleichstrom-WIG-Inverter (DC) mit HF- oder LIFT-WIG-Zündung zum Schweißen von Stahl, Edelstahl, Kupfer
- > Für WIG- und Elektroden-Schweißungen
- > 2-Takt- oder 4-Takt-Punkt- & Intervall-Schweißfunktion
- > HOT-START und ANTI-STICK Funktion
- > Volldigitale Steuerung des WIG-CYCLE
- > Verschiedene Pulsbögen (Nieder-, Mittel-, Hoch- und Ultrahochfrequenz, bis zu 12 KHz) für dünnwandiges Material bei denen die Wärmeeinbringung minimal sein muss



## WIN TIG AC-DC 180 M ECO-Set

- > Gleich-/Wechselstrom-WIG-Inverter (AC/DC) mit HF- oder LIFT-WIG-Zündung zum Schweißen von Stahl, Edelstahl, Kupfer und Aluminium
- > Für WIG- und Elektroden-Schweißungen
- > 2-Takt- oder 4-Takt-Punkt- & Intervall-Schweißfunktion
- > HOT-START und ANTI-STICK Funktion
- > Volldigitale Steuerung des WIG-CYCLE
- > WIG-Impulsfunktion zur Optimierung der Wärmeeinbringung, WIG-Synergic für Elektrodenvorwahl, WIG-Balance Wellenformabgleich für höchste Schweißgeschwindigkeit und optimale Einbrandtiefe

**GRATIS bei allen Modellen**  
Verschleißteile-Set &  
Schweißerhandschuhe  
im Wert von bis zu : € 121,10!



**OPTIONAL**  
für alle Modelle Up-Down-Schlauchpaket oder Fußpedal erhältlich



## WIN TIG AC-DC 230 M Plug & Play-Set

- > Gleich-/Wechselstrom-WIG-Inverter (AC/DC) mit HF- oder LIFT-WIG-Zündung zum Schweißen von Stahl, Edelstahl, Kupfer und Aluminium
- > Für WIG- und Elektroden-Schweißungen
- > 2-Takt- oder 4-Takt-Schweißfunktion
- > HOT-START und ANTI-STICK Funktion
- > Volldigitale Steuerung des WIG-CYCLE
- > WIG-Impulsfunktion wie WIN TIG AC-DC 180 M
- > Ermöglicht hochsensible Bearbeitung von kleinsten Schweißbädern als auch das kräftige Schweißen von dicken Querschnitten
- > Umfangreiche Schweißfunktionen für industrielle Anwendung
- > Betrieb mit optionaler Wasserkühlung möglich



**Gerät mit optionalem Transportwagen  
& Wasserkühlereinheit (Auf Anfrage)**

Modelle	WIG-Regelbereich	ED bei max. Leistung	100 % ED bei 40 °C	Verschweißbare Wolfram-Elektroden	Stab-Elekt. Schweißbereich	Verschweißbare Elektroden	Netzanschluss /-absicherung	Gewicht	Bestellnummer	UVP in € exkl. MwSt.
	Ampere	bei 40 °C	A	Ø mm	Ampere	Ø mm	V / A	kg		
<b>WIG-Schweißinverter CEBORA DC 180 M ECO-SET</b> Inkl. 4 m HF-Schlauchpaket, Druckregler, Massekabel, 12-tlg. Zubehör- und Verschleißteile-Set	5 - 180	35 %	110	1,6 - 3,2	10 - 140	1,6 - 3,2	230 / 16	10,5	00326	<b>*1.845,00</b>
<b>WIG-Schweißinverter CEBORA DC 180 M P6P-SET</b> Wie Art. Nr. 00326, jedoch zusätzl. mit Stahlflasche Argon 20 lt. und Autom.-Kopfschirm MultiSafeVario PREMIUM-TC	5 - 180	35 %	110	1,6 - 3,2	10 - 140	1,6 - 3,2	230 / 16	48,5	00336	<b>*2.235,00</b>
<b>WIG-Schweißinverter CEBORA DC 220 M ECO-SET</b> Inkl. 4 m HF-Schlauchpaket, Druckregler, Massekabel, 12-tlg. Zubehör- und Verschleißteile-Set	5 - 220	30 %	140	1,6 - 3,2	10 - 140	1,6 - 4,0	230 / 16 115 / 25	15,7	00324	<b>*2.725,00</b>
<b>WIG-Schweißinverter CEBORA DC 220 M P6P-SET</b> Wie Art. Nr. 00324, jedoch zusätzl. mit Stahlflasche Argon 20 lt. und Autom.-Kopfschirm MultiSafeVario PREMIUM-TC	5 - 220	30 %	140	1,6 - 3,2	10 - 140	1,6 - 4,0	230 / 16 115 / 25	53,7	00334	<b>*3.115,00</b>
<b>WIG-Schweißinverter AC/DC 180 M ECO-SET</b> Inkl. 4 m HF-Schlauchpaket, Druckregler, Massekabel, 18-tlg. Zubehör- und Verschleißteile-Set	5 - 180	25 %	100	1,6 - 3,2	10 - 130	1,6 - 3,2	230 / 16	17,5	00306	<b>*3.125,00</b>
<b>WIG-Schweißinverter AC/DC 180 M P6P-SET</b> Wie Art. Nr. 00306, jedoch zusätzl. mit Stahlflasche Argon 20 lt. und Autom.-Kopfschirm MultiSafeVario PREMIUM-TC	5 - 180	25 %	100	1,6 - 3,2	10 - 130	1,6 - 3,2	230 / 16	55,5	00316	<b>*3.515,00</b>
<b>WIG-Schweißinverter AC-DC 230 M ECO-SET</b> Inkl. 4 m HF-Schlauchpaket, Druckregler, Massekabel, 18-tlg. Zubehör- und Verschleißteile-Set	3 - 230	40 %	170	1,6 - 4,0	10 - 180	1,6 - 4,0	230 / 16	21,5	55932	<b>*4.685,00</b>
<b>WIG-Schweißinverter AC-DC 230 M P6P-Set</b> Wie Art. Nr. 55932, jedoch zusätzl. mit Stahlflasche Argon 20 lt. und Autom.-Kopfschirm MultiSafeVario PREMIUM-TC	3 - 230	40 %	170	1,6 - 4,0	10 - 180	1,6 - 4,0	230 / 16	59,5	55933	<b>*5.070,00</b>

\* = ELMAG-Spezialprogramm



## WIN TIG AC-DC 270/T & 340/T

Schweißstromquelle 400 Volt für WIG/TIG AC/DC und MMA DC/AC. 99 Schweißprogramme speicherbar, konstanter oder gepulster Lichtbogen, AC-WellenformEinstellung, Energiesparende PFC-Technologie. Die Merkmale die die CEBORA WIG-Schweißstromquellen seit jeher auszeichnen, insbesondere die hohe Qualität der Lichtbogenzündung (bereits bekannt als LIFT, HF, EVO START, EVO LIFT), sind bei allen Modellen der neuen WIN TIG AC-DC-Serie enthalten. Hoch belastbar, Modell WIN TIG AC-DC 340/T seriell mit Wasserkühlung.

### Ausgestattet mit 7" LCD-Touchscreen-Display und bedienerfreundlichem Encoder

- > Einfache Parameterauswahl auch mit Schweißhandschuhen möglich
- > Alle Einstellungen sind dank des großen LCD-Displays und der einfachen und intuitiven Grafiken leicht anzupassen

### WIG CYCLE - Vollständige Schweißzyklus-Kontrolle

- > Exzellente Einstell- und Steuerbarkeit aller Schweißparameter

### WIG WAVE - Auswahl von verschiedenen Wellenformkombinationen

- > Optimale Einstellung der Einbrandtiefe und Reinigungswirkung
- > Im AC-WIG-Modus unabhängige Anpassung der Amplituden und Zeiten in der Wellenform, Einbrand- und Reinigungswirkung
- > Mix-Funktion verfügbar, um das Schweißen an kalten Teilen zu verbessern

### Minimaler DC-Gleichstrom ab 3 Ampere bzw. AC-Wechselstrom ab 5 Ampere

- > Ermöglicht optimale Schweißnähte an Profilkanten sehr dünner Stähle aus rostfreiem Stahl, während der 5 Ampere Wechselstrom die Verschweißbarkeit an sehr dünnen Aluminiumstücken ermöglicht (z.B.: Kanten an Turbinenschaufeln)

### AC-Frequenz von 50-200 Hertz einstellbar

- > Hohe Pulsfrequenzen ermöglichen es einen Schweißlichtbogen enger auf den zu schweißenden Bereich zu fokussieren
- > Die Option Steppnaht-Schweißen ermöglicht das Ausführen von Schweißnähten, die im Bezug auf Wärmeinbringung und Einbrandtiefe perfekt führbar sein müssen

### Fast spot

- > Ermöglicht schnelles Punktschweißen bei minimaler Wärmeinbringung dank individueller Einstellmöglichkeit (10 ms Schritten) von Schweiß- und Intervallzeit

### Pulsed DC TIG und PulsXP Modus

- > Mit Pulsfrequenzeinstellmöglichkeiten von bis zu 19 KHz ist es möglich einen extrem fokussierten Lichtbogen mit sehr hoher Schweißgeschwindigkeit zu erzielen (hohe Produktivität)

### APC-Funktion im WIG-DC-Modus

- > Diese neue Funktion ermöglicht die automatische Anpassung des Schweißstroms an die Lichtbogenhöhe, um ein konstantes Schmelzbad bei hoher Schweißgeschwindigkeit und minimaler Verformung des Bauteils zu erhalten

### Modell 340/T mit User-Interface

- > LAN-Verbindung mit integriertem Web-Server für Fernwartung, Fehlerauswertung und Backups



Modelle WIN TIG AC-DC	270/T		340/T	
Technische Daten	WIG	MMA	WIG	MMA
Schweißstrom Einstellbereich	A 3-270	10-210	3-340	10-330
Schweißelektroden-Durchmesser min.	mm 1,6	1,6	1,6	1,6
Schweißelektroden-Durchmesser max.	mm 4,0	5,0	4,0	5,0
100 % Einschaltdauer <sup>1)</sup> bei Schweißstrom	A 230	190	310	310
60 % Einschaltdauer <sup>1)</sup> bei Schweißstrom	A 250	200	320	320
Einschaltdauer <sup>1)</sup> bei max. Schweißstrom	%/A 40/270	40/210	40/340	40/330
Aufnahmeleistung I1 max. / I1 eff.	A 11/9	11,6/10	16/14	21/19
Leerlaufspannung	V 57	57	60	60
Netzanschluss/Phasen	V/~ 400/~3	400/~3	400/~3	400/~3
Netzfrequenz	Hz 50/60	50/60	50/60	50/60
Netzstromtoleranz	% ±10	±15	±15	±15
Netzabsicherung träge	AT 10	20	20	20
Thermischer Überlastschutz	-	•	•	•
Isolationsklasse	-	H	H	H
Schutzart	IP 23	23	23	23
Masseanschluss / Querschnitt	Ø/mm <sup>2</sup> 13/35	13/35	13/50	13/50
Anschlussstecker	Type EURO CEE 16 A	EURO CEE 16 A	EURO CEE 32 A	EURO CEE 32 A
Breite	mm 560	560	588	588
Tiefe	mm 950	950	1.120	1.120
Höhe	mm 1.010	1.010	1010	1010
Gewicht	kg 69	69	109	109
<b>TIG Set</b>				
WIN TIG AC-DC 270/T bzw. 340/T	•	•	•	•
Transportwagen	•	•	•	•
WIN TIG AC-DC 340/T Wasserkühleinheit	-	-	•	•
Betriebsanleitung / CE	•	•	•	•
<b>Bestelldaten</b>				
TIG Set - Bestellnummer	55906	55908		
UVP in € exkl. MwSt.	*7.140,00	*9.265,00		
WIN TIG AC-DC 270/T Wasserkühleinheit - Best.Nr.				
	55910	-		
UVP in € exkl. MwSt.	*980,00	-		



Zubehör 270/T	Bestellnummer	UVP in € exkl. MwSt.
WIG-Schlauchpaket SR 26/4m HF Up/Down	55922	*423,00
Massekabel 35 mm <sup>2</sup> 3 m, Stecker Ø 13 mm 35/50	55283	96,50
KAYSER Druckregler Argon/CO2	54122	102,00



Zubehör 340/T	Bestellnummer	UVP in € exkl. MwSt.
WIG-Schlauchpaket ABITIG 450W/4m HF Up/Down	14740	*558,00
Massekabel 50 mm <sup>2</sup> 3 m, Stecker Ø 13 mm 35/50	55281	112,00
KAYSER Druckregler Argon/CO2	54122	102,00
Kühlflüssigkeit 5 lt. bis -17°C	56406	*53,00



WIG/TIG-Schlauchpakete Serie SR 26 (gasekühlt) | SR 18 (wassergekühlt)



SCHWEISSTECHNOLOGIE

Optional passend für WIG-Schweißinverter	WIG-Schlauchpakete und Zubehör	Bestellnummer	UVP in € exkl. MwSt.
<b>PUMA, SOUND MMA</b>	<b>1</b> WIG-Schlauchpaket SR 26 V, 8 m, Stecker Ø 9 mm, 16/25, mit Gasventil	55602	295,00
	WIG-Schlauchpaket SR 26 V, 8 m, Stecker Ø 13 mm, 35/50, mit Gasventil	55931	*292,00
<b>BI-WELDER, TIG SOUND ohne Wasserkühlung</b>	<b>2</b> WIG-Schlauchpaket SR 26 HF, 4 m, Stecker Ø 13 mm, 35/50, mit Steuerungstaster	55920	*292,00
	WIG-Schlauchpaket SR 26 HF, 8 m, Stecker Ø 13 mm, 35/50, mit Steuerungstaster	55921	*361,00
	<b>3</b> WIG-Schlauchpaket SR 26 HF Up/Down, 4 m, Stecker Ø 13 mm, 35/50, mit Steuerungstaster	55922	*423,00
	WIG-Schlauchpaket SR 26 HF Up/Down, 8 m, Stecker Ø 13 mm, 35/50, mit Steuerungstaster	55923	*497,00
	<b>4</b> WIG-Schlauchpaket SR 26 HF Up/Down, 4 m, Stecker Ø 13 mm, 35/50, mit Steuerungstaster, flexibler Brennerkopf	56922	*449,00
	WIG-Schlauchpaket SR 26 HF Up/Down, 8 m, Stecker Ø 13 mm, 35/50, mit Steuerungstaster, flexibler Brennerkopf	56923	*497,00
<b>TIG SOUND mit Wasserkühlung</b>	<b>5</b> WIG-Schlauchpaket SR 18 HF, 4 m, Stecker Ø 13 mm, 35/50, mit Steuerungstaster, wassergekühlt	55925	*361,00
	WIG-Schlauchpaket SR 18 HF, 8 m, Stecker Ø 13 mm, 35/50, mit Steuerungstaster, wassergekühlt	55926	*444,00
	<b>3</b> WIG-Schlauchpaket SR 18 HF Up/Down, 4 m, Stecker Ø 13 mm, 35/50, mit Steuerungstaster, wassergekühlt	55927	*455,00
	WIG-Schlauchpaket SR 18 HF Up/Down, 8 m, Stecker Ø 13 mm, 35/50, mit Steuerungstaster, wassergekühlt	55928	*591,00
	<b>4</b> WIG-Schlauchpaket SR 18 HF Up/Down, 4 m, Stecker Ø 13 mm, 35/50, mit Steuerungstaster, flexibler Brennerkopf, wassergekühlt	56927	*482,00
	<b>6</b> WIG-Schlauchpaket ABITIG 450W HF Up/Down, 4 m, Stecker Ø 13 mm, 35/50, mit Steuerungstaster, wassergekühlt	14740	*558,00
	WIG-Schlauchpaket ABITIG 450W HF Up/Down, 8 m, Stecker Ø 13 mm, 35/50, mit Steuerungstaster, wassergekühlt	14741	*679,00
<b>Für alle WIG-Schlauchpakete</b>	<b>7</b> WIG-Brennerhalter	54496	20,50
	<b>8</b> Magnetfuß Ø 63 für WIG-Brennerhalter	54499	23,00
	<b>9</b> Schraubzwinde zu Brennerhalter	54498	8,90
<b>BI-WELDER &amp; TIG-SOUND-Fernsteuerungen</b>	<b>10</b> Hand-Fernsteuerung Schweißstromregelung	55940	*135,00
	Hand-Fernsteuerung Spezial-/Verlängerungskabel, 5 m	55942	*135,00
	<b>11</b> Fuß-Fernsteuerung mit 5m Kabel Schweißstromregelung	55941	*390,00
<b>DD 2050M P/PFC/MV DD 2560T P AD 2060M P/PFC/MV</b>	<b>12</b> Fuß-Fernsteuerung mit 5m Kabel K-FF1 passend für DD 2050M P/PFC/MV, DD 2560T P, AD 2060M P/PFC/MV	15127	180,00
	<b>13</b> Kabelverlängerung 10m zu Fuß-Fernsteuerung K-FF1	15128	55,00
	<b>14</b> Funk Hand Fernsteuerung F-HF1 passend für AD 2060M P/PFC/MV	15125	185,00
	<b>15</b> Funk Fuß-Fernsteuerung F-FF1 passend für AD 2060M P/PFC/MV	15126	279,00
	<b>16</b> Stahlflasche Argon 4.6, 20 lt. / 200 bar gefüllt	54242	425,00



WIG-Schlauchpakete SRC 26 (gasekühlt)

WIG-Schlauchpaket Serie SRC 26, gasgekühlt

SRC 26V für P35 1825M 2 L/MV, SD 1635M PFC/MV, 2035M PFC/MV, 2560T, 4060T CEL  
 SRC 26 HF U/D & SRC 26 FLEX HF U/D für DD 2050M P/PFC/MV, 2560T P, AD 2060M P/PFC/MV  
 SRC 26 ONE HF U/D für M35 2060T 4XL, 2560T 4XL, 3040T 4XL, 3540T 4XL

**NEUHEIT!**



WIG-Schlauchpaket inkl. 19-tlg. Erstausrüstungskit	Länge	Bestellnummer	UVP in € exkl. MwSt.
SRC 26V	4 m	15810	156,00
	8 m	15811	209,00
SRC 26 HF U/D (3DT)	4 m	15820	169,00
	8 m	15821	229,00
SRC 26 FLEX HF U/D (3DT)	4 m	15825	179,00
	8 m	15826	239,00
SRC 26 ONE HF U/D (1DTPV)	4 m	15850	215,00

19-tlg. Erstausrüstungskit serienmäßig



Bei jedem SRC WIG-Schlauchpaket enthalten:  
 Brennerkappe kurz/mittel/lang, Spannhülsen- & Spannhülsegehäuse  
 1,6/2,4/3,2mm, Keramikgashülsen Gr. 5/6/7/8,  
 Wolframelektroden gold & grün 1,6/2,4/3,2

Ersatzteile zu WIG-Schlauchpaket	Bestellnummer	UVP in € exkl. MwSt.
<b>1</b> Brennerkörper SR & SRC 26 V	55624	49,90
Brennerkörper SR & SRC 26 HF	55623	29,90
Brennerkörper SR & SRC 26 HF - flexibler Kopf	55628	52,00
<b>2</b> O-Ring für Brennerkappe	55620	1,75
<b>3</b> Brennerkappe lang	55608	3,90
<b>4</b> Brennerkappe mittel	55596	3,90
<b>5</b> Brennerkappe kurz	55609	3,80
<b>6</b> Schaltmodul (1DT) = 1 Drucktaster Ein/Aus	15910	7,90
Schaltmodul (3DT) = 3 Drucktaster Ein/Aus, U/D	15911	12,90
Schaltmodul (1DTPV) - 1 Drucktaster Ein/Aus, U/D, Poti vertikal <sup>1)</sup>	15912	40,00
Schaltmodul (1DTPH) - 1 Drucktaster Ein/Aus, U/D, Poti horizontal <sup>1)</sup>	15913	35,00
Montagevorbereitung (1DTPV/1DTPH) Belegungsänderung, 12-poliger Stecker	15923	49,00
<b>7</b> Griffschale komplett inkl. Schraubensatz	15900	24,50
<b>8</b> Kugelgelenk	15901	18,00
<b>9</b> Lederschutzschlauch 0,8 m	15902	19,90
<b>10</b> Verbindungs-Reparatur-Kit	15903	3,50
<b>11</b> HF-Stecker / Steuerleitungsstecker 12-polig	15909	15,90

1) ACHTUNG: Beim Einsatz dieser Schaltmodule wird eine andere Belegung im Steuerleitungsstecker benötigt, siehe Bedienungsanleitung der Geräte. Oder sprechen Sie uns an, gerne bieten wir gegen Aufpreis auch einen Umbau an.



Schlauchpaket Serie SRC 26

Technische Daten nach EN 60 974-7:  
 - Belastung: 180 A (DC)  
 125 A (AC)  
 - ED: 35 %  
 - Wolfram-Elektroden-Ø: 1,0 - 4,0 mm

SRC 26V:



Gasventil-  
regelung

SRC 26 HF U/D (3DT) &  
 SRC 18 HF U/D (3DT):



Up/Down Leistungsregelung (Ampere)  
 direkt am Handgriff, 3 Drucktaster

SRC 26 FLEX HF U/D (3DT) &  
 SRC 18 FLEX HF U/D (3DT):

Up/Down Leistungsregelung (Ampere)  
 direkt am Handgriff, 3 Drucktaster,  
 mit flexiblem Brennerkopf\* für schwer  
 zugängliche Schweißpositionen



\*Biegen nur im warmen Zustand

## WIG-Schlauchpakete SRC 18 (wassergekühlt)

WIG-Schlauchpaket Serie SRC 18, wassergekühlt  
SRC 18 HF U/D & SRC 18 FLEX HF U/D für AD 2060M P/PFC/MV

### Schlauchpaket Serie SRC 18

Technische Daten nach EN 60 974-7:

- Belastung: 380 A (DC)  
270 A (AC)
- ED: 100 %
- Wolfram-ElektrodenØ: 1,0 - 4,0 mm

Auf Anfrage können wir diese Schlauchpakete SRC 26 & 18 auch mit verschiedene Schaltmodulen liefern, je nach Vorliebe

#### Schaltmodul (1DT):



1 Drucktaster zum EIN/AUS schalten

#### Schaltmodul (3DT) (=Standard):



1 Drucktaster zum EIN/AUS schalten

2 weitere Drucktaster zur Up/Down Leistungsregelung (Ampere) in 1A bzw. max. 20A Schritten bei gedrückt halten

#### Schaltmodul (1DTPV)<sup>1)</sup>:



Stufenlose Leistungsregelung (Ampere) über Up/Down Poti vertikal  
1 Drucktaster zum EIN/AUS schalten

#### Schaltmodul (1DTPH)<sup>1)</sup>:



1 Drucktaster zum EIN/AUS schalten

Stufenlose Leistungsregelung (Ampere) über Up/Down Poti vertikal

**NEUHEIT!**



WIG-Schlauchpaket inkl. 19-tlg. Erstausrüstungskit	Länge	Bestellnummer	UVP in € exkl. MwSt.
SRC 18 HF U/D (3DT)	4 m	15830	189,00
	8 m	15831	255,00
SRC 18 FLEX HF U/D (3DT)	4 m	15835	205,00
	8 m	15836	275,00

#### 19-tlg. Erstausrüstungskit serienmäßig



Bei jedem SRC WIG-Schlauchpaket enthalten:  
Brennerkappe kurz/mittel/lang, Spannhülsen- & Spannhülsegehäuse 1,6/2,4/3,2mm, Keramikgashülsen Gr. 5/6/7/8, Wolframelektroden gold & grün 1,6/2,4/3,2

Ersatzteile zu WIG-Schlauchpaket	Bestellnummer	UVP in € exkl. MwSt.
1 Brennerkörper SR & SRC 18 HF	55627	39,90
2 Brennerkörper SR & SRC 18 HF - flexibler Kopf	55618	85,00
3 O-Ring für Brennerkappe	55620	1,75
4 Brennerkappe lang	55608	3,90
5 Brennerkappe mittel	55596	3,90
6 Brennerkappe kurz	55609	3,80
Schaltmodul (1DT) = 1 Drucktaster Ein/Aus	15910	7,90
Schaltmodul (3DT) = 3 Drucktaster Ein/Aus, U/D	15911	12,90
Schaltmodul (1DTPV) - 1 Drucktaster Ein/Aus, U/D, Poti vertikal <sup>1)</sup>	15912	40,00
Schaltmodul (1DTPH) - 1 Drucktaster Ein/Aus, U/D, Poti horizontal <sup>1)</sup>	15913	35,00
Montagevorbereitung (1DTPV/1DTPH) Belegungsänderung, 12-poliger Stecker	15923	49,00
7 Griffschale komplett inkl. Schraubensatz	15900	24,50
8 Kugelgelenk	15901	18,00
9 Lederschutzschlauch 0,8 m	15902	19,90
10 Verbindungs-Reparatur-Kit	15903	3,50
11 HF-Stecker / Steuerleitungsstecker 12-polig	15909	15,90

1) ACHTUNG: Beim Einsatz dieser Schaltmodule wird eine andere Belegung im Steuerleitungsstecker benötigt, siehe Bedienungsanleitung der Geräte. Oder sprechen Sie uns an, gerne bieten wir gegen Aufpreis auch einen Umbau an.

WIG-Verschleißteile für SR 26 | SR 18 | SRC 26 | SRC 18

**A Keramik-Gashülse**

Bezeichnung	Größe	IØ mm	L mm	Bestell- nummer	UVP in € exkl. MwSt.
Keramik-Gashülse Standard	12	19,0	50	55616	1,95
Keramik-Gashülse Standard	10	15,7	47	55615	1,95
Keramik-Gashülse Standard	8	12,7	47	55614	1,95
Keramik-Gashülse Standard	7	11,2	47	55613	1,95
Keramik-Gashülse Standard	6	9,8	47	55612	1,95
Keramik-Gashülse Standard	5	8,0	47	55611	1,95
Keramik-Gashülse Standard	4	6,4	47	55610	1,95

**B Keramik-Gashülse lang**

Bezeichnung	Größe	IØ mm	L mm	Bestell- nummer	UVP in € exkl. MwSt.
Keramik-Gashülse Standard Lang	7L	11,0	76	15922	1,95
Keramik-Gashülse Standard Lang	6L	9,5	76	15921	1,95
Keramik-Gashülse Standard Lang	5L	8,0	76	15920	1,95

**C Keramik-Gashülse zu Gaslinse**

Bezeichnung	Größe	IØ mm	L mm	Bestell- nummer	UVP in € exkl. MwSt.
Keramik-Gashülse zu Gaslinse	8	12,7	42	59424	2,00
Keramik-Gashülse zu Gaslinse	7	11,2	42	59423	2,00
Keramik-Gashülse zu Gaslinse	6	9,8	42	59422	2,00
Keramik-Gashülse zu Gaslinse	5	8,0	42	59421	2,00
Keramik-Gashülse zu Gaslinse	4	6,4	42	59420	2,00

**D Keramik-Gashülse kurz (STUBBY)**

Bezeichnung	Größe	IØ mm	L mm	Bestell- nummer	UVP in € exkl. MwSt.
Keramik-Gashülse kurz (STUBBY)	4	6,4	30	55693	1,45
Keramik-Gashülse kurz (STUBBY)	5	8,0	30	55694	1,45
Keramik-Gashülse kurz (STUBBY)	6	9,8	30	55695	1,45
Keramik-Gashülse kurz (STUBBY)	7	11,2	30	55696	1,45
Keramik-Gashülse kurz (STUBBY)	8	12,7	30	55697	1,45
Keramik-Gashülse kurz (STUBBY)	10	15,7	30	55698	1,75

**E Spannhülsegehäuse Standard**

Bezeichnung	IØ mm	L mm	Bestell- nummer	UVP in € exkl. MwSt.
Spannhülsegehäuse Standard	1,0	47	55639	2,99
Spannhülsegehäuse Standard	1,6	47	55634	2,99
Spannhülsegehäuse Standard	2,0	47	55635	2,99
Spannhülsegehäuse Standard	2,4	47	55637	2,99
Spannhülsegehäuse Standard	3,2	47	55638	2,99
Spannhülsegehäuse Standard	4,0	47	55636	2,99

**F Spannhülsegehäuse-Adapter (STUBBY)**

Bezeichnung	Bohrung mm	Bestell- nummer	UVP in € exkl. MwSt.
Spannhülsegehäuse-Adapter	1,0 - 3,2	55692	3,50

**G Spannhülsegehäuse Gaslinse Standard**

Bezeichnung	IØ mm	L mm	Bestell- nummer	UVP in € exkl. MwSt.
Spannhülsegehäuse Gaslinse	1,0	50	59410	8,90
Spannhülsegehäuse Gaslinse	1,6	50	59411	8,90
Spannhülsegehäuse Gaslinse	2,0	50	59412	8,90
Spannhülsegehäuse Gaslinse	2,4	50	59413	8,90
Spannhülsegehäuse Gaslinse	3,2	50	59414	8,90
Spannhülsegehäuse Gaslinse	4,0	50	59415	8,90

**H Spannhülse Standard**

Bezeichnung	IØ mm	L mm	Bestell- nummer	UVP in € exkl. MwSt.
Spannhülse Standard	1,0	50	55629	1,99
Spannhülse Standard	1,6	50	55630	1,99
Spannhülse Standard	2,0	50	55631	1,99
Spannhülse Standard	2,4	50	55632	1,99
Spannhülse Standard	3,2	50	55633	1,99
Spannhülse Standard	4,0	50	59490	1,99

**I Spannhülse kurz (STUBBY)**

Bezeichnung	IØ mm	L mm	Bestell- nummer	UVP in € exkl. MwSt.
Spannhülse kurz (STUBBY)	1,0	29	55669	1,29
Spannhülse kurz (STUBBY)	1,6	29	55690	1,29
Spannhülse kurz (STUBBY)	2,4	29	55691	1,29
Spannhülse kurz (STUBBY)	3,2	29	55699	1,29

**Isolierringe**

Bezeichnung	Bestell- nummer	UVP in € exkl. MwSt.
<b>J</b> Isolierring Standard, weiß	55621	2,60
<b>K</b> Isolierring zu Gaslinse Standard, weiß	59409	3,75
<b>L</b> Isolierring, weiß (STUBBY)	55700	2,69

**Gaslinsen-Zubehör-Set**

Bezeichnung	Bestell- nummer	UVP in € exkl. MwSt.
<b>M</b> WIG-Gaslinsen-Zubehör-Set (5-teilig), 2,4 mm	59400	19,00

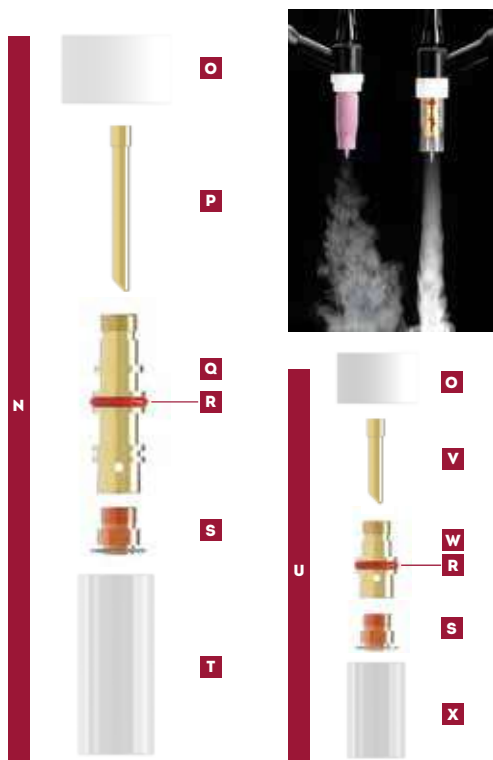

**GASSPAR-GASLINSEN LARGE ODER MINI - SPAREN SIE BIS ZU 40% GAS!**

Bietet eine bessere Gasabdeckung im Vergleich zu Standard-Spannhülsegehäusen  
Wolframelektrode kann bis zum 6-fachen des Elektrodendurchmesser herausstehen  
Gashülse transparent zum Aufdrücken  
Verbessertes Sichtfeld  
Austauschbare Sieb-Adapter/Gaslinsen

Bezeichnung	IØ mm	L mm	Bestell- nummer	UVP in € exkl. MwSt.
<b>N</b> WIG-Gasspar-Gaslinsen-Set, LARGE (5-tlg.)	2,4	47	59430	39,90
<b>O</b> Isolator zu LARGE & MINI			59431	4,00
Spannhülse LARGE, abgeschrägt	1,6	50	59480	3,40
<b>P</b> Spannhülse LARGE, abgeschrägt	2,4	50	59481	3,40
Spannhülse LARGE, abgeschrägt	3,2	50	59482	3,40
<b>Q</b> Spannhülsegehäuse LARGE, mit O-Ring	1,6-3,2	45	59436	8,50
<b>R</b> O-Ring für Spannhülsegehäuse zu LARGE & MINI			59479	1,55
Gaslinse zu LARGE & MINI	1,6		59440	8,90
<b>S</b> Gaslinse zu LARGE & MINI	2,4		59441	8,90
Gaslinse zu LARGE & MINI	3,2		59442	8,90
<b>T</b> Gashülse transparent LARGE, AØ 20 mm	14,3	47	59443	19,50
<b>U</b> WIG-Gasspar-Gaslinsen-Set, MINI (5-tlg.)	2,4	32,5	59478	38,50
<b>V</b> Isolator zu LARGE & MINI			59431	4,00
Spannhülse kurz, MINI, abgeschrägt	1,6	31,5	59483	2,89
<b>V</b> Spannhülse kurz, MINI, abgeschrägt	2,4	31,5	59484	2,89
Spannhülse kurz, MINI, abgeschrägt	3,2	31,5	59485	2,89
<b>W</b> Spannhülsegehäuse MINI, mit O-Ring	1,6-3,2	30	59477	6,90
<b>R</b> O-Ring für Spannhülsegehäuse zu LARGE & MINI			59479	1,55
Gaslinse zu LARGE & MINI	1,6		59440	8,90
<b>S</b> Gaslinse zu LARGE & MINI	2,4		59441	8,90
Gaslinse zu LARGE & MINI	3,2		59442	8,90
<b>X</b> Gashülse transparent MINI, AØ 20 mm	14,3	32,5	59476	17,80

**WIG/TIG-Schlauchpaket-Zubehörsets**

Zubehör-Set-Inhalt	12-tlg.	18-tlg.	15-tlg.
Wolfram-Elektrode WL 15 gold Ø 1,6	•	•	•
Wolfram-Elektrode WL 15 gold Ø 2,4	•	•	•
Wolfram-Elektrode WL 15 gold Ø 3,2	-	•	•
Wolfram-Elektrode W grün Ø 1,6	-	•	•
Wolfram-Elektrode W grün Ø 2,4	-	•	•
Wolfram-Elektrode W grün Ø 3,2	-	•	•
Spannhülse Ø 1,6	•	•	•
Spannhülse Ø 2,4	•	•	•
Spannhülse Ø 3,2	-	•	•
Spannhülsegehäuse Ø 1,6 für SR 26	•	•	-
Spannhülsegehäuse Ø 2,4 für SR 26	•	•	-
Spannhülsegehäuse Ø 3,2 für SR 26	-	•	-
Keramik-Gashülse TC 3, Größe 5, Ø 8,0	•	•	-
Keramik-Gashülse TC 4, Größe 6, Ø 9,8	•	•	-
Keramik-Gashülse TC 5, Größe 7, Ø 11,2	•	•	-
Keramik-Gashülse TC 6, Größe 8, Ø 12,7	•	•	-
Keramik-Gashülse L=37,4 mm, Ø 7,5	-	-	•
Keramik-Gashülse L=37,4 mm, Ø 10,5	-	-	•
Keramik-Gashülse L=37,4 mm, Ø 13,0	-	-	•
Keramik-Gashülse L=37,4 mm, Ø 15,0	-	-	•
Brennerkappe kurz	•	•	•
Brennerkappe lang	•	•	•

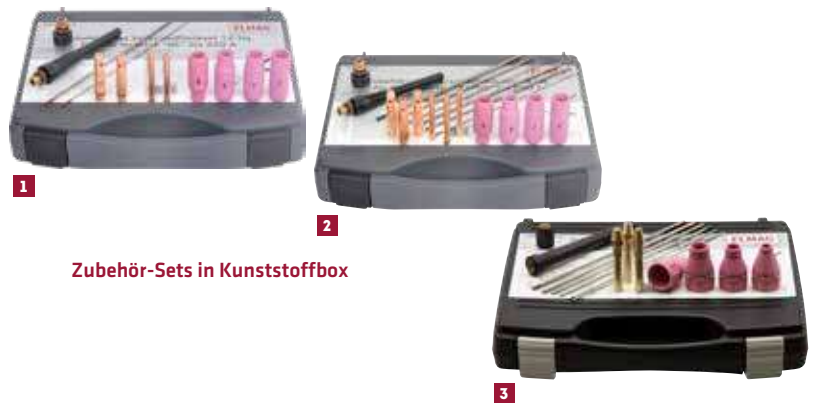

Zubehör-Sets in Kunststoffbox

WIG-Schlauchpaket-Zubehör-Sets	Bestellnummer	UVP in € exkl. MwSt.
1 Zubehör-Set 12-tlg. SR & SRC 17/18/26 zu WIG-Inverter DC bis 250 A	00082	59,00
2 Zubehör-Set 18-tlg. SR & SRC 17/18/26 zu WIG-Inverter AC/DC bis 200 A	00083	109,00
3 Zubehör-Set 15-tlg. ABITIG 450 W zu WIG-Inverter AC/DC bis 270 A	00085	159,00



WIG-Schlauchpaket	WIG-Schlauchpaket-Ersatzteile	Bestellnummer	UVP in € exkl. MwSt.
ABITIG 450 W	4 Brennerkappe kurz	59500	9,90
	5 Brennerkappe lang	59501	17,50
	6 Spannhülse Ø 1,6 mm für ABITIG 450 W	59520	13,00
	Spannhülse Ø 2,0 mm für ABITIG 450 W	59521	13,00
	Spannhülse Ø 2,4 mm für ABITIG 450 W	59522	13,00
	Spannhülse Ø 3,2 mm für ABITIG 450 W	59523	13,00
	Spannhülse Ø 4,0 mm für ABITIG 450 W	59524	13,00
	Spannhülse Ø 4,8 mm für ABITIG 450 W	59525	13,00
	7 Keramik-Gashülse, L=37,4 mm, Ø 7,5 mm	59530	3,65
	Keramik-Gashülse, L=37,4 mm, Ø 10,5 mm	59531	3,65
	Keramik-Gashülse, L=37,4 mm, Ø 13,0 mm	59532	3,65
Keramik-Gashülse, L=37,4 mm, Ø 15,0 mm	59533	3,65	
8 Ausrüstungskit 2,4 mm	59518	54,50	
9 WIG-Gaslinsen-Zubehör-Set (3-teilig), 2,4 mm	59505	55,00	
Keramik Gaslinsen Zubehör ABITIG 450 W	10 Keramik-Gashülse, L=26,6 mm, Ø 10,0 mm	59508	6,10
	11 Gasdiffusor kurz Ø 1,6 mm	59510	32,50
	Gasdiffusor kurz Ø 2,0 mm	59511	32,50
	Gasdiffusor kurz Ø 2,4 mm	59512	32,50
	Gasdiffusor kurz Ø 3,2 mm	59513	32,50



Passend für folgende Schweißinverter-Modelle	Transportwagen						Transportkoffer PVC
	1820	1822H	1653	1656	1676	T2000V	
EUROHANDY 132 & 162	•	•	•	•			•
PUMA 1501 & 1701 PFC	•	•	•	•			•
SD 1635M & 2035M PFC/MV	•	•	•	•			•
SD 2560T	•	•	•	•			•
SD 4060T CEL							
POWER ROD 180 & 200/M Cell	•	•	•	•			•
POWER ROD 250/T Cell	•	•	•	•			
POWER ROD 380/T Cell	•	•	•	•			
EMS 1820	•	•	•	•			
ETP 220 SynPuls	•	•	•	•			
WIN TIG DC 180 M	•	•	•	•			
WIN TIG DC 220 M	•	•	•	•			
WIN TIG AC-DC 180 M	•	•	•	•			
WIN TIG AC-DC 230 M					•		
DD 2560T P						•	
AD 2060M P/PFC/MV						•	
WK1-MINI						•	
Bestellnummern							
Bestellnummer	55913	55981	55914	55915	55917	15110	55441
UVP in € exkl. MwSt.	230,00	409,00	*325,00	*435,00	*405,00	329,00	*94,50

Transportkoffer PVC  
Handlich und robust  
Ideal für Schweißgeräte  
Innenabmessungen  
L 435, B 310, H 350

\* = ELMAG-Spezialprogramm



Wolfram-Elektroden-Anschleifgeräte



Best. Nr. 55497/55498



Best. Nr. 55499/55500



Best. Nr. 55490

Anschleifgeräte für WIG-Elektroden		TURBOLINO 230 V	TURBOLINO 230 V	TURBOLINO Akku	TURBOLINO Akku	TURBO-SHARP X
Technische Daten						
Elektroden-Ø	mm	1,6/2,4	2,0/3,2	1,6/2,4	2,0/3,2	1,6/2,0/2,4/3,2
Nennspannung	V	230	230	7,2	7,2	230
Nennleistung	W	130	130	-	-	500
Nennstromstärke	Ah	-	-	1,3-1,5	1,3-1,5	-
Anschleifdrehzahl	UpM	Max. 35.000	Max. 35.000	Max. 33.000	Max. 33.000	Max. 27.000
Schleifwinkel	°	30	30	30	30	20-60
Bestelldaten						
Bestellnummer		55497	55498	55499	55500	55490
UVP in € exkl. MwSt.		*629,00	*629,00	*840,00	*840,00	*823,00



WIG/TIG-Wolfram-Elektroden

Wolframelektroden - mit Ausnahme von Reinelektroden - sind mit Oxidzusätzen dotiert, um ein leichtes Zünden des Lichtbogens zu erreichen und die Strom- und Temperaturbelastbarkeit zu erhöhen. Als Ersatz für die noch häufig verwendeten, schwach radioaktiven Elektroden auf Thoriumbasis werden strahlungsfreie Elektroden mit Cerdioxid, Lanthanoxid und Mischoxid empfohlen.



WIG-Wolfram-Elektroden															
Kennfarbe	Typ	Abmessung mm	Zusatzoxid	Anteil %	Stromart		Werkstoff	Zünd-eigens.	Licht-bogen	Belast-barkeit	Stand-zeit	Bestell-nummer	UVP in €/Stk. exkl. MwSt.	Bestell-nummer	UVP in €/10 Stk. Pkg. exkl. MwSt.
					DC	AC									
grün	E-W	Ø 1,0 x 175	-	Reinwolfram	•	•	A	•	•	•	•	55640	4,35	59687	39,50
grün	E-W	Ø 1,6 x 175	-	Reinwolfram	•	•	A	•	•	•	•	55640	4,60	54696	41,00
grün	E-W	Ø 2,0 x 175	-	Reinwolfram	•	•	A	•	•	•	•	55649	9,10	54697	79,50
grün	E-W	Ø 2,4 x 175	-	Reinwolfram	•	•	A	•	•	•	•	55645	9,10	59600	79,50
grün	E-W	Ø 3,2 x 175	-	Reinwolfram	•	•	A	•	•	•	•	55646	15,80	59601	143,00
rot	E-WT20	Ø 1,0 x 175	Thoriumdioxid	1,70 - 2,20	••	•	B	•••	•	•	•	55648	4,35	59602	39,50
rot	E-WT20	Ø 1,6 x 175	Thoriumdioxid	1,70 - 2,20	••	•	B	•••	•	•	•	55641	4,60	59603	41,00
rot	E-WT20	Ø 2,0 x 175	Thoriumdioxid	1,70 - 2,20	••	•	B	•••	•	•	•	55647	9,10	59604	79,50
rot	E-WT20	Ø 2,4 x 175	Thoriumdioxid	1,70 - 2,20	••	•	B	•••	•	•	•	55643	9,10	59605	79,50
rot	E-WT20	Ø 3,2 x 175	Thoriumdioxid	1,70 - 2,20	••	•	B	•••	•	•	•	55644	15,80	59606	143,00
rot	E-WT20	Ø 4,0 x 175	Thoriumdioxid	1,70 - 2,20	••	•	B	•••	•	•	•	56647	26,50	59704	238,00
grau	E-WC20	Ø 1,0 x 175	Cerdioxid	1,80 - 2,20	••	•	B	•	•	•	•	56641	4,35	59688	39,50
grau	E-WC20	Ø 1,6 x 175	Cerdioxid	1,80 - 2,20	••	•	B	•	•	•	•	55653	4,60	59607	41,00
grau	E-WC20	Ø 2,0 x 175	Cerdioxid	1,80 - 2,20	••	•	B	•	•	•	•	56642	9,10	59689	79,50
grau	E-WC20	Ø 2,4 x 175	Cerdioxid	1,80 - 2,20	••	•	B	•	•	•	•	55654	9,10	59608	79,50
grau	E-WC20	Ø 3,2 x 175	Cerdioxid	1,80 - 2,20	••	•	B	•	•	•	•	55655	15,80	59609	143,00
grau	E-WC20	Ø 4,0 x 175	Cerdioxid	1,80 - 2,20	••	•	B	•	•	•	•	56648	26,50	59705	238,00
gold	E-WL15	Ø 1,0 x 175	Lanthanoxid	1,40 - 1,60	••	••	B	•••	•	•••	•••	56643	4,35	59690	39,50
gold	E-WL15	Ø 1,6 x 175	Lanthanoxid	1,40 - 1,60	••	••	B	•••	•	•••	•••	55650	4,60	59610	41,00
gold	E-WL15	Ø 2,0 x 175	Lanthanoxid	1,40 - 1,60	••	••	B	•••	•	•••	•••	56644	9,10	59691	79,50
gold	E-WL15	Ø 2,4 x 175	Lanthanoxid	1,40 - 1,60	••	••	B	•••	•	•••	•••	55651	9,10	59611	79,50
gold	E-WL15	Ø 3,2 x 175	Lanthanoxid	1,40 - 1,60	••	••	B	•••	•	•••	•••	55652	15,80	59612	143,00
türkis	E-WR 2	Ø 1,0 x 175	Mischoxide		••	•	B	•••	•	•••	•••	56645	4,35	59692	39,50
türkis	E-WR 2	Ø 1,6 x 175	Mischoxide		••	•	B	•••	•	•••	•••	55656	4,60	59613	41,00
türkis	E-WR 2	Ø 2,0 x 175	Mischoxide		••	•	B	•••	•	•••	•••	56646	9,10	59693	79,50
türkis	E-WR 2	Ø 2,4 x 175	Mischoxide		••	•	B	•••	•	•••	•••	55657	9,10	59614	79,50
türkis	E-WR 2	Ø 3,2 x 175	Mischoxide		••	•	B	•••	•	•••	•••	55658	15,80	59615	143,00

Weitere Dimensionen auf Anfrage lieferbar, entsprechen UNI EN ISO 6848-2004

**A** Aluminium, Magnesium, Aluminiumbronze, Messing  
**B** Stahl, Edelstahl, Kupfer, Siliziumbronze, Titan, Nickel

DIN Schutzstufentabelle																									
Ampere	0,5	1	2,5	5	10	15	20	30	40	60	80	100	125	150	175	200	225	250	275	300	350	400	450	500	550
Schutzstufe	DIN 5 - 15																								
Umhüllte Elektroden									9	10			11				12				13			14	
MIG/MAG Stahl												10	11				12				13			14	
MIG Leichtmetall												10	11			12			13			14		15	
WIG/TIG					9			10			11			12			13			14					
MAG										10		11	12				13				14			15	
Plasma-Schweißen	5	6	7	8	9			10			11		12		13					14				15	
Plasma-Schneiden													11		12					13					



### Automatik-Schweißschirm MultiSafeVario® L-TC

- > Für alle gängigen Schweißverfahren, auch für WIG > 5 A
- > TRUE COLOR für farbgetreue Wahrnehmung beim Schweißen
- > Schutzstufe 9-13 stufenlos, Bedienelemente außenliegend
- > Einstellbare Aufhellverzögerung: 0,3 ~ 0,9 s
- > Bestnote bei Klassifizierung: 1/1/1/1, Shutter Speed: 0,05 ms
- > 4 Lichtsensoren, Gewicht: 520g
- > Sichtfenster: 98x43 mm
- > Schleifmodus, wechselbare Backup-Batterie
- > Verbessertes Kopfband, ergonomische Helmschale,
- > Optional lieferbar: Dioptrienscheibeneinsatz
- > Inkl. Vorsatzscheiben: 3 Stk. außen, 1 Stk. innen



### Automatik-Schweißschirme MultiSafeVario® 2XL

- > Für alle gängigen Schweißverfahren, auch für WIG > 5 A
- > Schutzstufe 9-13 stufenlos, Bedienelemente außenliegend
- > Einstellbare Aufhellverzögerung: 0,3 ~ 0,9 s
- > Klassifizierung: 1/1/1/2, Shutter Speed: 0,05 ms
- > 4 Lichtsensoren, Gewicht: 470g
- > Große Sichtfenster: 98x55 mm
- > Schleifmodus, wechselbare Backup-Batterie, Batteriezustandsanzeige
- > Verbessertes Kopfband, ergonomische Helmschale,
- > Optional lieferbar: Dioptrienscheibeneinsatz
- > Inkl. Vorsatzscheiben: 3 Stk. außen, 1 Stk. innen



### Automatik-Schweißschirm MultiSafeVario® PREMIUM-TC

- > Für alle gängigen Schweißverfahren, auch für WIG > 3 A
- > TRUE COLOR für farbgetreue Wahrnehmung beim Schweißen
- > Schutzstufe 4-9 & 8-13 stufenlos, Bedienelemente innenliegend
- > Einstellbare Aufhellverzögerung 0,3 ~ 0,9 s
- > Bestnote bei Klassifizierung 1/1/1/1, Shutter Speed: 0,033 ms
- > 4 Lichtsensoren, Gewicht: 460g
- > Extra großes Sichtfenster: 100x65 mm
- > Schleifmodus, wechselbare Backup-Batterie, Batteriezustandsanzeige
- > Verbessertes Kopfband, ergonomische Helmschale,
- > Optional lieferbar: Dioptrienscheibeneinsatz
- > Inkl. Vorsatzscheiben: 3 Stk. außen, 1 Stk. innen



ELMAG® MultiSafeVario® Ersatzteile	Best. Nr.	UVP in € exkl. MwSt.
Dioptrienscheibe +1.0, 107x51x4 mm, MSV L-TC, 2XL & PREMIUM-TC	10076	*45,20
Dioptrienscheibe +1.5, 107x51x4 mm, MSV L-TC, 2XL & PREMIUM-TC	10079	*43,90
Dioptrienscheibe +2.0, 107x51x4 mm, MSV L-TC, 2XL & PREMIUM-TC	10082	*45,20
Dioptrienscheibe +2.5, 107x51x4 mm, MSV L-TC, 2XL & PREMIUM-TC	10083	*45,20
Vorsatzscheibe außen 123x99x1,2 mm, MSV L-TC & 2XL	56373	1,80
Vorsatzscheibe außen, 125x107x1,2 mm, MSV PREMIUM & PREMIUM-TC	58396	2,05
Vorsatzscheibe innen, 108x46x0,8 mm, MSV L-TC	56393	1,35
Vorsatzscheibe innen 107x58x0,8 mm, MSV XXL & 2XL	56372	1,55
Vorsatzscheibe innen, 107x68x0,8 mm, MSV PREMIUM & PREMIUM-TC	58397	1,70

Modelle	Bestellnummer	UVP in € exkl. MwSt.
L-TC	56381	66,50
2XL - art	56382	109,00
2XL - eagle	56383	109,00
2XL - flame	56384	109,00
PREMIUM-TC	58380	129,00

## Automatik-Schweißschirm Optrel® neo P550

- > Für alle gängigen Schweißverfahren, > 28 A
- > TRUE COLOR für farbgetreue Wahrnehmung beim Schweißen
- > Schutzstufe 9-13 stufenlos, Bedienelemente außen- und innenliegend
- > Einstellbare Aufhellverzögerung: 0,05 ~ 1,0 s
- > Klassifizierung: 1/1/1/2, Shutter Speed: 0,1 ms
- > 3 Lichtsensoren, Gewicht: 495g
- > Großes Sichtfenster: 100x50 mm
- > Schlafmodus, wechselbare Backup-Batterie, Batteriezustandsanzeige
- > Optional lieferbar: Kopf-, Nacken- und Brustschutz aus Leder



neo P550

## Automatik-Schweißschirme Optrel® vegaview 2.5

- > Für alle gängigen Schweißverfahren, auch für WIG > 5 A
- > TRUE COLOR für farbgetreue Wahrnehmung beim Schweißen
- > Schutzstufe 2,5 im Hellzustand für 400% bessere Durchsicht
- > Schutzstufe 8-12 stufenlos, Bedienelemente außen- und innenliegend
- > Einstellbare Aufhellverzögerung: 0,05 ~ 1,0 s
- > Klassifizierung: 1/1/1/2, Shutter Speed: 0,1 ms
- > 3 Lichtsensoren, Gewicht: 489g
- > Großes Sichtfenster: 100x50 mm
- > Schleif- und Schlafmodus
- > Wechselbare Backup-Batterie, Batteriezustandsanzeige
- > Optional lieferbar: Kopf-, Nacken- und Brustschutz aus Leder, Ausführung mit Industriehelm oder Frischluftversion
- > Inkl. 1 Stk. Vorsatzscheibe außen und Aufbewahrungssack



Produktvideo:



vegaview 2.5

## Automatik-Schweißschirm Optrel® panoramaxx 2.5

- > Für alle gängigen Schweißverfahren, auch für WIG > 1,5 A
- > TRUE COLOR für farbgetreue Wahrnehmung beim Schweißen
- > Schutzstufe 2,5 im Hellzustand für 400% bessere Durchsicht
- > Schutzstufe 5-12 stufenlos, Bedienelemente außen- und innenliegend
- > Einstellbare Aufhellverzögerung: 0,1 ~ 2,0 s
- > Klassifizierung: 1/1/1/2, Shutter Speed: 0,1 ms
- > 5 Lichtsensoren, Gewicht: 575g
- > Großes Sichtfenster: 100x50 mm, durch Panoramasisichtfeldvergr. >600%
- > Schleif- und Schlafmodus, LiPo-Akku inkl. recharge Energiekonzept, Batteriezustandsanzeige, IsoFit-Kopfband uvm.
- > Optional lieferbar: Kopf-, Nacken- und Brustschutz aus Leder, Ausführung mit Industriehelm oder Frischluftversion
- > Inkl. 1 Stk. Vorsatzscheibe außen und Aufbewahrungssack



Produktvideo:



panoramaxx 2.5

## Automatik-Schweißschirm Optrel® panoramaxx CLT

- > Für alle gängigen Schweißverfahren, auch für WIG > 1,5 A
- > TRUE COLOR für farbgetreue Wahrnehmung beim Schweißen
- > Schutzstufe 2,0 im Hellzustand, für noch intensivere Farbwahrnehmung
- > Inkl. CRYSTAL LENS TECHNOLOGY 2.0 & detailgetreue und kontrastreiche Sicht im Dunkelstand
- > Schutzstufe 4-12 stufenlos, Bedienelemente außen- und innenliegend
- > Einstellbare Aufhellverzögerung: 0,1 ~ 2,0 s
- > Klassifizierung: 1/1/1/2, Shutter Speed: 0,1 ms
- > 5 Lichtsensoren, Gewicht: 600g
- > Großes Sichtfenster: 100x50 mm, durch Panoramasisichtfeldvergrößerung >600%
- > Schleif- und Schlafmodus, LiPo-Akku inkl. recharge Energiekonzept, Batteriezustandsanzeige, IsoFit-Kopfband uvm.
- > Optional lieferbar: Kopf-, Nacken- und Brustschutz aus Leder, Ausführung mit Industriehelm oder Frischluftversion
- > Inkl. 1 Stk. Vorsatzscheibe außen und Aufbewahrungssack



**NEUHEIT!**



panoramaxx CLT

ELMAG® Optrel® Ersatzteile	Best. Nr.	UVP in € exkl. MwSt.
Vorsatzscheibe außen (5 Stk./Pkg.)	neo P550	57208 *19,30
Vorsatzscheibe innen (5 Stk./Pkg.)	neo P550	57387 *11,10
Vorsatzscheibe außen (5 Stk./Pkg.)	vegaview 2.5	57386 *41,30
Vorsatzscheibe innen (5 Stk./Pkg.)	vegaview 2.5	57387 *11,10
Vorsatzscheibe außen (5 Stk./Pkg.)	panoramaxx 2.5 & CLT	57230 *50,50
Vorsatzscheibe innen (5 Stk./Pkg.)	panoramaxx 2.5 & CLT	57231 *19,40

Modell Optrel®	Bestellnummer	UVP in € exkl. MwSt.
neo P550	57200	*267,00
vegaview 2.5	57385	*474,00
panoramaxx 2.5	57215	*602,00
panoramaxx CLT	57217	*706,00





vegaview 2.5



panoramaxx 2.5



panoramaxx CLT



**NEUHEIT!**

57299



57256



**NEUHEIT!**

clearmaxx Schleifhelm



57293



57294



10084



10085



57209  
57210



57211  
57212



## Automatik-Schweißschirm Frischluftpaket

- > Wie vegaview 2.5 bzw. panoramaxx 2.5 6 CLT, jedoch in Ready to weld Frischluftversion
- > Mit e3000X Gebläseatemschutzgerät TH3-Zertifiziert
- > 3-stufig regulierbarer Luftstrom (240, 210, 170 l/min) bei max. 70 dB(A)
- > Bis zu 18 Stunden Batterielaufzeit mit automatischer Kalibrierung des Luftvolumenstroms, je nach Filtersättigung
- > Optional lieferbar: mountainbreeze Odor/Ozon-, ABE1-Gasfilter

### Lieferumfang

- > Frischluflthelm vegaview 2.5 bzw. panoramaxx 2.5 6 CLT
- > e3000X Gebläseatemschutzgerät
- > Parking buddy
- > Transporttasche

Modelle	Bestellnummer	UVP in € exkl. MwSt.
Frischluftpaket vegaview 2.5	57384	*1.886,00
Frischluftpaket panoramaxx 2.5	57214	*2.030,00
Frischluftpaket panoramaxx CLT	57216	*2.113,00

## Universal-Frischlufsystem mit Control Panel Optrel® swiss air

- > Noch nie war ein Frischluftsystem so flexibel einsetzbar, egal mit welchem Schweiß-/Schleifhelm oder Augenschutz es kombiniert wird
- > Universell verwendbar, nicht nur zum Schweißen, Plasma-Schneiden auch für Schleif-, Abbruch- Sandstrahlarbeiten u.v.m, alles mit einem einzigen System
- > Die höchste Filterklasse TH3 (99,8%) sorgt für permanenten Atemschutz der Lunge gegen Schadstoffe wie Partikel Aerosole, Dämpfe, Rauch bis hin zu Viren (MED-Edition)
- > Kernelement ist eine belüftete & waschbare MNS-Maske mit Y-Schlauchleitung
- > Die stufenlos regelbare Gebläseeinheit wird bequem am Rücken getragen (nur 550g)
- > Bis zu 14h Akkulaufzeit mit automatischer Kalibrierung des Luftvolumenstroms

### Lieferumfang

- > Wiederverwendbare Komfort-Halbmaske
- > Gebläse-, Schulter-Trageeinheit und sämtliche Schläuche
- > Control Panel, Ladegerät und Rucksack

### Vorteilsset / Ready to grind:

- > Inkl. Schleifhelm clearmaxx + swiss air + Tragetasche

Produktvideo:



Modelle	Bestellnummer	UVP in € exkl. MwSt.
Vorteilsset / Ready to grind package clearmaxx + swiss air + Tragetasche	57299	*1.360,00
Atemschutz-/Frischlufsystem swiss air	57256	*1.455,00

## Schleifhelm Optrel® clearmaxx

Schleifhelm OPTREL® clearmaxx	Bestelldaten		
	orig. optrel® Art.	e3000X	UVP in € exkl. MwSt.
Schleifhelm clearmaxx - schwarz	1100.000	57291	*54,50
Sichtscheibe / Original zu clearmaxx (10 Stk./Pkg.)	5000.038	57293	*197,00
Sichtscheibe Schutzstufe 5 / Optional (2 Stk./Pkg.)	5000.048	57294	*76,30

OPTREL®, Ersatzteile & Optionen für Schweißschirme	Bestelldaten								
	orig. optrel® Art.	neo P550	UVP in € exkl. MwSt.	orig. optrel® Art.	vegaview 2.5	UVP in € exkl. MwSt.	orig. optrel® Art.	panoramaxx 2.5 & CLT	UVP in € exkl. MwSt.
Universal Industriehelm Adapter mit Feder	5011.180	10084	*53,60	5011.180	10084	*53,60	5011.180	10084	*53,60
Industriehelm KONG - weiss	5011.131	10085	*106,00	5011.131	10085	*106,00	5011.131	10085	*106,00
Kopf- & Nackenschutz aus Leder f. Standardversion - schwarz	4028.016	57209	*106,00	4028.016	57209	*106,00	4028.016	57209	*106,00
Kopf- & Nackenschutz aus Leder f. Frischluftversion - schwarz	-	-	-	4028.031	57210	*97,10	4028.031	57210	*97,10
Brustschutz aus Leder f. Standardversion / kurz - schwarz	4028.015	57211	*65,70	4028.015	57211	*65,70	4028.015	57211	*65,70
Brustschutz aus Leder f. Standardversion / lang - schwarz	4028.029	57212	*72,70	4028.029	57212	*72,70	4028.029	57212	*72,70



## Niro-Reinigungsgerät CleanMaster RW & UNO 500+

Im Zuge der Bearbeitung von Edelstahl-Oberflächen sind mit dem CleanMaster RW & UNO 500+ schwer zugängliche Ecken und Kanten einfacher erreichbar. So steigert schnelle Reinigungsleistung mit gleichzeitiger Passivierung die Produktivität der Edelstahlverarbeitenden Gewerbe- und Industriekunden. Dabei wird der Einsatz gefährlicher Chemikalien, die Flusssäure wie Beizpaste enthalten unnötig.

### Schnell & preiswert:

Die kleinen tragbaren universell einsetzbaren Niro-Reinigungsgeräte CleanMaster RW & UNO 500+ reinigen mittels Kohlefaserpinsel-Technik umgehend Edstahlgeländer, Kehlnähte, etc. sogar an schwer zugänglichen Stellen. Durch Kohlefasern die sich der Oberfläche anpassen sowie eine gleichzeitige Passivierung der Schweißnaht wird eine Reinigung in jeder Lage möglich. Die Carbon-Fix Drehhülse aus PTFE bündelt die Kohlefasern und optimiert den Reinigungsprozess.

#### Technische Merkmale:

- > Nahtreinigung mit 1 Kohlefaserpinsel (UNO 500+ optional bis 8m Kabelverlängerung)
- > Nahtreinigung leichter WIG/TIG Nähte
- > Mit optionalem Zubehör - Signieren dunkel (UNO 500+ auch optional mit Finish-Easy signieren möglich)



CleanMaster RW



FINISH EASY-SYSTEM optional erhältlich

**Fordern Sie unser GRATIS Verkaufs-Display an!**  
(Best. Nr. 00006, ohne Bestückung)



Vorher



Reinigen



Nachher

Niro-Reinigungs-Set	CleanMaster RW	UNO 500+
Set-Ausstattung		
Reinigungsgerät	•	•
Massekabel mit Klemme Ø 4 mm / 2 Meter / Bananenstecker	•	-
Werkstückleitung Ø 4 mm / 3 Meter / Bananenstecker	•	-
Massekabel mit Klemme Ø 10 mm / 3 Meter / SK 25 Stecker	-	•
Werkstückleitung Ø 10 mm / 4 Meter / SK 25 Stecker	-	•
Abnehmbarer Handgriff SK 25, L = 16 cm	•	•
Kaltgerätestecker	•	•
Hochleistungskohlefaserpinsel IG M10 Gr. L	•	•
Carbon-Fix mit Bohrung, M10 L	•	•
Elektrolyt zum Reinigen Speed 0,5 Liter	•	-
Elektrolyt zum Reinigen & Polieren Spezial 0,5 Liter	-	•
Keramikpaste 10 ml zur Gewindepflege	•	•
De-/Montageschlüssel f. Kohlefaserpinsel	•	•
Weithalsbehälter	•	•
Finish Easy Halterung	-	•
Transportbox	•	•
Bestelldaten		
Bestellnummer	<b>58530</b>	<b>58527</b>
UVP in € exkl. MwSt.	<b>*659,00</b>	<b>*830,00</b>

## Technische Daten, Funktionsübersicht, Ausstattung

Niro-Reinigungsgerät		CleanMaster RW	UNO 500+	DUO
<b>Technische Daten</b>				
Leistung	W	275	500	1.300
Arbeitsspannung sekundär	V	12AC	12AC	12AC
Netzanschluss/Phasen	V/~	230/~1	230/~1	230/~1
Netzfrequenz	Hz	50	50	50
Überlastschutz	A	5	5	8
Schutzart	IP	23	23	23
Anschlusstecker	-	Schuko	Schuko	Schuko
Breite	mm	145	145	175
Tiefe	mm	240	240	360
Höhe	mm	180	180	290
Gewicht	kg	3,5	5,5	11

Funktionsübersicht Niro-Reinigungs-Geräte		CleanMaster RW	UNO 500+	DUO
<b>Funktionsübersicht</b>				
Nahrtreinigung mit 1 Kohlefaserpinsel (AC)		•	•	•
Nahrtreinigung leichter WIG/TIG Nähte (AC)		•	•	•
Nahrtreinigung mit 2 Kohlefaserpinsel (AC)		-	-	•
Nahrtreinigung mit 3 Kohlefaserpinsel (AC)		-	-	•
Nahtschwerer WIG/TIG & MIG/MAG Nähte (AC)		-	-	•
Signieren dunkel / Edelstahl mit 90° Graphitanode (AC)		•	•	•
Finish Easy 2 Pinsel		-	-	•
Finish Easy Signieren		-	•	•
Handgriffleitungsverlängerung 8m		-	•	•
Handgriffleitungsverlängerung 12m		-	-	•

## Niro-Reinigungsgerät DUO

Der INOXLINER DUO ist ein leistungsstarkes Gerät zum Reinigen mit 1-3 Kohlefaserpinsel für schwere WIG/TIG und MIG/MAG Nähte. Das ideale Gerät für den gewerblichen, anspruchsvollen Einsatz in der Edelstahlverarbeitung.



### Modell DUO Analog AC:

- Zweistufiges, leistungsstarkes Profi-Reinigungsgerät mit Einknopfbedienung, ansonsten wie UNO 800+
1. Stufe Reinigen mit einem Pinsel (AC)
  2. Stufe Reinigen mit bis zu 3 Pinsel (AC)



Niro-Reinigungs-Set	DUO Basic
<b>Grundausrüstung inkl. Zubehör zum Reinigen:</b>	
Massekabel mit Klemme Ø 10 mm / SK 25 Stecker	3 m
Werkstückleitung Ø 10 mm / SK 25 Stecker	4 m
Kaltgerätestecker 3m	1
Handgriff SK 25, L = 16 cm	1
Hochleistungskohlefaserpinsel IG M10 Gr. L	4
Keramikpaste 10 ml zur Gewindepflege	1
De-/Montageschlüssel	1
Carbon-Fix mit Bohrung, M10 L	1
Carbon-Fix Trio mit Bohrung	1
3-fach Adapter	1
Elektrolyt zum Reinigen Speed 500 ml	1
Weithalsbehälter	1
Transportbox	1
<b>Bestelldaten</b>	
Bestellnummer	<b>58528</b>
UVP in € exkl. MwSt.	<b>*1.925,00</b>

1 Zubehör	Bestellnummer	UVP in € exkl. MwSt.
Transportwagen CADDY	<b>58540</b>	<b>*425,00</b>

## Finish Easy Reinigungs & Signiersystem

Dosierbare autom. Elektrolytzufuhr für alle elektrochemischen Reinigungsgeräte. Dieses PROFI-TOOL ermöglicht bei der Schweißnahtreinigung mittels Kohlefaserpinseltechnik oder Surface-Cleaner Tuch direktes und dosiertes Zugeben von Elektrolyten während des Prozesses.

### Universeller Einsatz - ideal für Gewerbe und Industrie

- > Günstige Erweiterungsmöglichkeit um Ihr Edelstahl-Reinigungsgerät mit automatischer Elektrolytzufuhr auszustatten
- > Bis zu **70 % Zeitersparnis**, Pinsel muss nicht immer in das Elektrolyt getaucht werden
- > Bis zu **60 % höhere Standzeit** der Pinsel, durch ständige Kühlung mittels Elektrolyt
- > FinishEasy-Head mit SK25-Anschluss für flexiblen Einsatz an vielen handelsüblichen Reinigungsgeräten



58520

58521



58524

Anwendervideo:

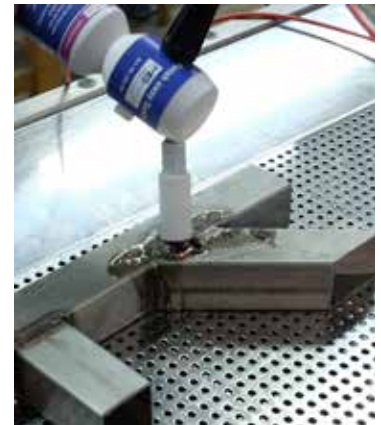

Zubehör	Bestellnummer	UVP in € exkl. MwSt.
Handgriffleitung (schwarz) Ø 10mm / 4m, mit SK25 Buchse & Stecker	58588	*47,50
Handgriff. (rot) Ø 4mm / 3m, mit SK25 Buchse & Bananenstecker	58505	*30,00
Handgriff. (schwarz) Ø 10mm / 4m, mit SK25 Buchse & MC-Stecker	58512	*64,50
Massekabel (rot) Ø 10mm / 4m, mit Klemme & MC-Stecker	58513	*89,00
Praktische Halterung als Nachrüstsatz	58516	*55,00



58516

Modelle	Finish Easy 1fach-Pinsel	Finish Easy DUO-Pinsel	Finish Easy Signier-Set
Grundausrüstung inkl. Zubehör zum Reinigen:			
Finish Easy-Head	1	1	1
Kohlefaserpinsel mit MESSING-Hülse - IG M10 XL	1	-	-
Kohlefaserpinsel mit MESSING-Hülse - IG M10 L	-	2	-
Carbon-Fix M10 XL f. Elektrolytzufuhr mit Madenschraube	1	-	-
Carbon-Fix M10 L Trio	-	1	-
3fach-Adapter für Kohlefaserpinsel	-	1	-
Handgriffflaschen für je 250 ml Elektrolyt	2	2	1
500ml Elektrolyt Spezial	1	1	-
500ml Elektrolyt Speed	1	1	-
500ml Elektrolyt Signieren	-	-	1
Aufnahme für Surface-Cleanertuch 150 mm	-	-	-
Surface-Cleanertücher 150 mm	-	-	-
Surface-Cleaner XXL 1.900 mm inkl. SK 25-Anschluss	-	-	-
Surface-Cleanertuch 400 mm	-	-	-
Signierfilze (weiß)	-	-	10
Graphitanode zum Signieren 90°	-	-	1
Signierfix	-	-	1
Musterschablone „Edelstahl rostfrei“	-	-	1
Bestelldaten			
Bestellnummer	58520	58521	58524
UVP in € exkl. MwSt.	*259,00	*325,00	*189,00

**INOXLINER Zubehör**

**Elektrolyt High Speed (flüssig)  
für alle INOXLINER-Modelle**



- > Hochleistungs-Reinigungs-Elektrolyt für matte Oberflächen
- > Gleichzeitige Passivierung

Elektrolyt High Speed (flüssig)	Bestellnummer	UVP in € exkl. MwSt.
1 Liter	58564	*24,00
5 Liter	58565	*107,00

**Elektrolyt Spezial (flüssig)  
für alle INOXLINER-Modelle**



- > Hochleistungs-Reinigungs-Elektrolyt für geschliffene und gebürstete Oberflächen
- > Gleichzeitige Passivierung
- > Geeignet zum Polieren

Elektrolyt Spezial (flüssig)	Bestellnummer	UVP in € exkl. MwSt.
1 Liter	58558	*23,50
5 Liter	58559	*117,50
30 Liter	58560	*615,00

**Elektrolyt Overhead (pastös)  
für alle INOXLINER-Modelle**



- > Hochleistungs-Reinigungs-Elektrolyt
- > Gleichzeitige Passivierung
- > Zum Reinigen in Zwangslagen, Überkopfarbeiten, Geländerbau, etc.

Elektrolyt Overhead (pastös)	Bestellnummer	UVP in € exkl. MwSt.
1 Liter	58567	*22,90
5 Liter	58568	*105,00

**Elektrolyt Polieren (flüssig)  
für INOXLINER mit Polierfunktion**



- > Hochleistungs-Polier-Elektrolyt
- > Sehr schnelle & hochwertige Polierergebnisse mit hohem Glanzgrad (Hochglanz)
- > Ideal für polierte Oberflächen, 3D-Spiegeleffekt

Elektrolyt Polieren (flüssig)	Bestellnummer	UVP in € exkl. MwSt.
1 Liter	58594	*37,50
5 Liter	58595	*167,00

**Elektrolyt Signieren (flüssig)  
für INOXLINER mit Signierfunktion**



- > Hochleistungs-Signier-Elektrolyt
- > Für dunkle (AC) Markierungen auf Edelstahl- bzw. helle (DC) auf Alu-Bauteilen

Elektrolyt Signieren Dunkel/Hell (flüssig)	Bestellnummer	UVP in € exkl. MwSt.
0,5 Liter	58591	*14,00
1 Liter	58592	*28,00

**Neutralit (flüssig)  
für alle INOXLINER-Modelle**



- > Zum Entfernen der Elektrolyt-Reste
- > Neutralisiert den Säureanteil der Elektrolyte
- > Keine weißen Flecken.

Elektrolyt Neutralit (flüssig)	Bestellnummer	UVP in € exkl. MwSt.
1 Liter	58598	*9,90
5 Liter	58599	*39,50
Sprühaufsatz f. 0,5 Literfl.	58596	*4,45

**Edelstahl Oberflächen-Reiniger / Schutzspray**

- > Gute Haftung - läuft, fließt & tropft nicht
- > Langzeitkorrosionsschutz bei Innen- & Außenlagerung von Edelstahl
- > Salzwasserfest
- > Keinen negativen Einfluss auf nachfolgende Schweißarbeiten
- > Temperaturbeständig -40 °C bis zu 260 °C



Oberflächenreiniger (FCKW- & CKW-frei)	Bestellnummer	UVP in € exkl. MwSt.
400 ml	58590	*12,50

**Polierset für INOXLINER mit Polierfunktion**



- > Polierfix
- > 30° Graphitanode
- > 10x Filz braun
- > Polierelektrolyt 100 ml
- > Kleinteilebox

Polierset	Bestellnummer	UVP in € exkl. MwSt.
Polierset	58545	*172,00

**Signiersets für INOXLINER mit Signierfunktion**



- > 90° Graphitanode
- > Signier-Fix
- > 10x Filz weiß
- > Signier-Elektrolyt 100 ml
- > Musterschablone
- > Handgriff SK25
- > Kleinteilebox

Signiersets	Bestellnummer	UVP in € exkl. MwSt.
Signierset „premium“	58548	*236,00



**Signieren dunkel:**

- > Logos, Seriennummern etc. werden mit einer Langzeitschablone dauerhaft auf das Metall geschrieben:
- > Kräftige, dunkle Signierungen erscheinen gut lesbar schwarz
- > Gratfrei, abriebfest, salz- und säurebeständig
- > Gefahrlöse Anwendung

**Langzeitschablonen**

- > Langzeitschablonen sind präzise und langlebig, Standzeit mehrere 1.000 Signierungen.
- > Bei Übersendung einer Vorlage in Originalgröße (jpg, tif, pdf mind. 300 dpi) erstellt ELMAG® ein unverbindliches Angebot.
- > Mailadresse: office@elmag.at

**Langzeit-Signierschablonen**

Langzeit-Signierschablonen	Bestellnummer	UVP in € exkl. MwSt.
25 x 15 mm	58470	*42,00
54 x 16 mm	58471	*46,50
54 x 32 mm	58472	*53,50
85 x 27 mm	58473	*74,00
85 x 54 mm	58474	*93,00
128 x 42,5 mm	58475	*136,00
128 x 85 mm	58476	*169,00
170 x 54 mm	58477	*199,00
257 x 85 mm	58478	*345,00
257 x 170 mm	58479	*486,00
Satzkosten für Layout	58480	*33,50
Retuscharbeiten	58481	*71,00



INOXLINER Zubehör

Carbon-Fix Drehhülsen



Carbon-Fix Drehhülsen	Bestellnummer	UVP in € exkl. MwSt.
für KF-Pinsel M, M6	58589	*39,00
für KF-Pinsel L, M10, orig.	58571	*17,50
für KF-Pinsel XL, M10	58503	*19,50
für iServe XL, M10	58504	*72,90
für DUO KF-Pinsel	58500	*55,00
für TRIO KF-Pinsel	58501	*67,50

Carbon-Fix Startersets



Carbon-Fix Startersets	Bestellnummer	UVP in € exkl. MwSt.
Starterset	58572	*67,50

Handgriffe „Standard“ SK 25



Handgriffe SK 25 AG M10 & IG M6	Bestellnummer	UVP in € exkl. MwSt.
L=16 cm, original	58586	*47,50
L=9,5 cm	58587	*77,50

Adapter für Kohlefaserpinsel



Adapter für Kohlefaserpinsel	Bestellnummer	UVP in € exkl. MwSt.
2-fach Adapter	58577	*68,00
3-fach Adapter	58517	*70,00
Winkelstück 60°	58579	*92,50

Ersatzkabel/Verlängerungsleitungen



Ersatz-Kabel/Verlängerungs-Leitung	Bestellnummer	UVP in € exkl. MwSt.
E.K. Ø4mm, 3Meter, rot	58505	*30,00
VL. Ø4mm, 4Meter, rot	58506	*52,50
E.K. Ø4mm, 2Mtr, schwarz	58507	*30,00
VL. Ø4mm, 4Mtr, schwarz	58508	*51,00
VL. Ø10mm, 4Mtr, schwarz	58588	*47,50

Kohlefaserpinsel



Kohlefaserpinsel	Bestellnummer	UVP in € exkl. MwSt.
M, Ms, AG M6, L= ~35 mm	58585	*21,00
L, Ms, IG M10, orig, L= ~35 mm	58570	*17,50
XL, Ms, IG M10, L= ~85 mm	58515	*19,50

Handgriff „Performance“ SK 25  
Carbon-Fix „Performance“



Performance	Bestellnummer	UVP in € exkl. MwSt.
Handgriff L=14 cm, AG M10 & IG M6	58586	*47,50
Carbon-Fix für KF-Pinsel L+M	58556	*20,00
Carbon-Fix für KF-Pinsel XL	58556	*20,00

Filze



Filze	Bestellnummer	UVP in € exkl. MwSt.
Braun zum Polieren (10 Stk.)	58583	*17,50
Weiß zum Signieren (10 Stk.)	58584	*12,00

Polier- & Signier-fix & O-Ringe



Polierfix & O-Ringe	Bestellnummer	UVP in € exkl. MwSt.
Polierfix	58580	*68,00
Signierfix	58510	*68,00
O-Ringe (10 Stk.)	58547	*14,00

Etikettendrucker (3,5-24 mm)  
zur individuellen Einweg-  
Signierschablonen-Erstellung  
& Klischeeband



Etikettendrucker & Klischeeband	Bestellnummer	UVP in € exkl. MwSt.
Etikettendrucker	58482	*282,50
Klischeeband b: 24mmx3m	58484	*55,00

Keramikpaste zur Gewindepflege  
& Montageschlüssel



Keramikpaste	Bestellnummer	UVP in € exkl. MwSt.
Montageschlüssel		
Keramikpaste 20 ml	58551	*7,00
Montageschlüssel	58569	*3,90

Graphitanoden & Elektrolyt-  
Weithaltbehälter



Graphitanoden & Elektrolyt-Behälter	Bestellnummer	UVP in € exkl. MwSt.
30° zum Polieren	58581	*46,00
90° zum Signieren	58582	*46,00
Elektrolyt-Behälter, 500ml	55579	*5,50

## Absaugfilteranlagen

### Absauganlage SMART-MASTER

- > Kompaktes Basisgerät für sporadische Rauchabsaugung
- > Optimal für Reparaturbetriebe, Instandhaltung, ...
- > Dreh- und schwenkbare Absaughaube 360°
- > Durch spezielle Formgebung der Haube weniger Nachführen des Absaugarmes nötig
- > W3/IFA-geprüft bzw. mit H13-Schwebstofffilter
- > Inkl. akustischer Filterüberwachung
- > Drei-Stufen-Filter (Filterfläche ca. 13 m<sup>2</sup>)
- > Schiebegriff und Kabelhalter
- > Absaugarm 2 oder 3m in Schlauchausführung
- > Optional: 3 m Saugschlauch mit Absaugdüse und Magnetfuß erhältlich!



**GRATIS**  
Vorfiltermatten (10 Stk. Pkg.) zu allen Absauganlagen auf dieser Seite im Wert von bis zu: € 84,00!

### Absauganlage PROFI-MASTER

- > Robuste Qualität mit leistungsstarkem Filter für regelmäßigen Einsatz im Reparatur- bzw. Instandhaltungsbereich
- > Dreh- und schwenkbare Absaughaube 360°
- > Durch spezielle Formgebung der Haube weniger Nachführen des Absaugarmes nötig
- > W3/IFA-geprüft bzw. mit H13-Schwebstofffilter
- > Version W3/IFA inkl. akustischer Filterüberwachung
- > Zwei-Stufen-Filter (Filterfläche ca. 17 m<sup>2</sup>)
- > Schiebegriff und Kabelhalter
- > Sicherer Betrieb aufgrund Drehfeldererkennung
- > Komfortabler Filterwechsel durch Wartungstür
- > Absaugarm 2, 3 oder 4m m in Schlauchausführung



Sonderzubehör	Bestellnummer	UVP in € exkl. MwSt.
Start-Stopp Automatik für PROFI-MASTER	58630	*359,00
Schutzgitter für Absaughaube SMART + PROFI-MASTER	57673	*57,00



Start-Stopp Automatik



Schutzgitter für Absaughaube

**HINWEIS:** Ab sofort bietet **ELMAG**® die mobilen Absauggeräte SMART-MASTER & PROFI-MASTER in zwei Versionen an!

Auswahlkriterien	Österreich	Deutschland
Ausreichende Zulassung für Standardschweißrauch (ohne krebserregende Stoffe)	W3/IFA-Zulassung	W3/IFA-Zulassung
Erforderliche Zulassung für krebserregende Stoffe (wie z.B. Schweißrauch bei Edelstahl- oder Messing-Schweißarbeiten)	H13 AT-Edition (Schwebstofffilter nach GKV 2011, § 15)	W3/IFA-Zulassung

Modelle	Zulassung	Filterfläche m <sup>2</sup>	Anschluss Volt	Absaugleistung mit Arm m <sup>3</sup> /h	Motorleistung Watt	Geräuschpegel dB(A)	Rohr-Ø mm	Abmessungen ohne Arm in cm			Gewicht kg	Bestellnummer	UVP in € exkl. MwSt.
								l	b	h			
SMART-MASTER 2m	W3/IFA-geprüft	13	230	950	1.100	72	150	70	65	90	71	58600	*1.725,00
SMART-MASTER 3m	W3/IFA-geprüft	13	230	950	1.100	72	150	70	65	90	71	58601	*1.815,00
SMART-MASTER 2m	H13 AT-Edition	13	230	950	1.100	72	150	70	65	90	71	58650	*1.810,00
SMART-MASTER 3m	H13 AT-Edition	13	230	950	1.100	72	150	70	65	90	71	58651	*1.895,00
PROFI-MASTER 2m	W3/IFA-geprüft	17	400	1.100	1.100	70	150	78	73	95	106	58602	*2.725,00
PROFI-MASTER 3m	W3/IFA-geprüft	17	400	1.100	1.100	70	150	78	73	95	106	58603	*2.805,00
PROFI-MASTER 4m	W3/IFA-geprüft	17	400	1.100	1.100	70	150	78	73	95	106	58604	*2.875,00
PROFI-MASTER 2m	H13 AT-Edition	17	400	1.100	1.100	70	150	78	73	95	106	58652	*2.656,00
PROFI-MASTER 3m	H13 AT-Edition	17	400	1.100	1.100	70	150	78	73	95	106	58653	*2.725,00
PROFI-MASTER 4m	H13 AT-Edition	17	400	1.100	1.100	70	150	78	73	95	106	58654	*2.799,00

## Vergleichstest - Mobile Filtergeräte mit Einwegfilter

> Testbedingungen:  
Schweißstrom: 312 A  
Schweißspannung: 30,3 V  
Drahtdurchmesser: 1,2 mm

**Dauermessung:  
Schweißzeit und  
Schweißdrahtverbrauch bis zum Filterwechsel**

Modell	Empfohlener Anwendungsbereich	Filterfläche	Schweißzeit in Stunden (Lichtbogen ein)	Verbrauch Schweißdraht in kg	Filterstandzeit (Faktor)
<b>SMART-MASTER</b>	sporadisch	13 m <sup>2</sup>	6 3/4	40,7	100%
<b>PROFI-MASTER</b>	gelegentlich	17 m <sup>2</sup>	13	86	210%
<b>SMART-FIL</b>	häufig	25 m <sup>2</sup>	20	114	280%
<b>MAXI-FIL</b>	regelmäßig	42 m <sup>2</sup>	33 1/4	218	540%

## Absauganlage SMART-FIL - Hohe Filterkapazität zum kleinen Preis

Das neue Allround-Absauggerät SmartFil ist ein Champion in Sachen Preis-Leistung. Das Gerät eignet sich für unterschiedliche Gefahrenintensitäten und ist aufgrund seiner guten Filterstandzeit auch für Profi-Schweißer bei regelmäßigen Schweißarbeiten bestens geeignet. Während das Absauggerät zu einem vergleichbaren Preisniveau wie andere industrielle Einsteigermodelle erhältlich ist, verfügt es mit dem 25m<sup>2</sup> Safe Change Filter über teils 100% mehr Filterfläche.

Optional wird der SmartFil mit Zusatzausstattungen bis hin zu einem Profigerät weiter aufgerüstet. Beim Ersatzfilter haben Sie die Möglichkeit im Nachkauf zwischen dem 25 m<sup>2</sup>-Standardfilter oder einem 42 m<sup>2</sup> XXL Speicherfilter zu wählen.

Als Teil des Gehäuses wird der Safe Change Filter einfach aus dem SMART-FIL / MAXI-FIL entnommen. Dadurch erfolgt die Entsorgung vollkommen kontaminationsfrei.

### Vorteile im Überblick:

- > Ausführung für häufigen Einsatz in gewerblichen und industriellen Anwendungsbereichen
- > Dreh- und schwenkbare Absaughaube 360°
- > Durch spezielle Formgebung der Haube weniger Nachführen des Absaugarmes nötig
- > Erhöhte Sicherheit durch akustische Filterüberwachung
- > W3/IFA-geprüft
- > Hohe Wirtschaftlichkeit durch große Kapazität und lange Standzeit der Filter (Filterfläche 25 bzw. 42 m<sup>2</sup>)
- > Schiebegriff und Kabelhalter
- > Erhöhte Sicherheit durch kontaminationsfreien Filterwechsel
- > Sicherer Betrieb aufgrund Drehfeldererkennung



Sonderzubehör SMART-FIL und MAXI-FIL	Bestellnummer	UVP in € exkl. MwSt.
Start-Stopp Automatik für SMART-FIL	58630	*359,00
Start-Stopp Automatik für MAXI-FIL	58632	*359,00
Beleuchtungssatz (Erstausstattung)	57679	*359,00
Beleuchtungssatz (Nachrüstsatz)	57677	*411,00
Schutzgitter für Absaughaube	57673	*57,00



Start-Stopp Automatik



Beleuchtungssatz inkl. Ein/Ausschalter für Beleuchtung und Maschine



Schutzgitter für Absaughaube

Modelle in Schlauchausf.	Zulassung	Filterfläche m <sup>2</sup>	Anschluss Volt	Absaugleistung mit Arm m <sup>3</sup> /h	Motorleistung Watt	Geräuschpegel dB(A)	Rohr-Ø mm	Abmessungen ohne Arm in cm			Gewicht kg	Bestellnummer	UVP in € exkl. MwSt.
								l	b	h			
<b>SMART-FIL 2m</b>	W3/IFA-geprüft	25	400	1.100	1.500	70	150	80	84	117	131	<b>58700</b>	<b>*2.805,00</b>
<b>SMART-FIL 3m</b>	W3/IFA-geprüft	25	400	1.100	1.500	70	150	80	84	117	131	<b>58701</b>	<b>*2.880,00</b>
<b>SMART-FIL 4m</b>	W3/IFA-geprüft	25	400	1.100	1.500	70	150	80	84	117	131	<b>58702</b>	<b>*2.960,00</b>
<b>MAXI-FIL 2m</b>	W3/IFA-geprüft	42	400	1.100	1.500	70	150	81	90	111	129	<b>58608</b>	<b>*4.315,00</b>
<b>MAXI-FIL 3m</b>	W3/IFA-geprüft	42	400	1.100	1.500	70	150	81	90	111	129	<b>58609</b>	<b>*4.390,00</b>
<b>MAXI-FIL 4m</b>	W3/IFA-geprüft	42	400	1.100	1.500	70	150	81	90	111	129	<b>58610</b>	<b>*4.465,00</b>

## Absaugarme lose / Abluftsets

### Anwendung

- > Große Rauch-/Staubmengen
- > Dauerhafter Einsatz
- > Schweißrauch, Gase, Dämpfe, leichte Stäube
- > Zur Wandmontage oder auf Säulen
- > **Absaugarme lose:** Zum Anschluss an Ventilatoren oder zentrale Absaugsysteme
- > **Abluftsets:** Einsatzbereich überall wo Filterung der abgesehenen

### Nutzen

- > Schnelles Arbeiten aufgrund besonders flexibler Verstellmöglichkeit mit nur einer Hand
- > 40 % weniger Nachführen des Absaugarms durch strömungsoptimiertes Design der Haube
- > Hält die eingestellte Position freitragend durch innenliegendes Trägergestänge mit Federunterstützung
- > Ab 5m Version besteht die Befestigungsmöglichkeit für Werkzeuge oder Drahtvorschubgeräten bis 50 kg am Ausleger mittels integrierter C-Schiene mit Laufwagen = optimal um Stolperfallen zu vermeiden
- > **Absaugarme lose:** Vielfältige Anschlussmöglichkeiten der Absaugarme an Ventilatoren, stationären Geräten oder über eine Rohrleitung an einer zentralen Absaug- und Filteranlage
- > **Abluftsets:** Besonders geräuscharm da Gehäuse aus Siluminguss, Kompaktlösung für Schweißplätze mit Direktausleitung ins Freie

### Eigenschaften

- > 360 Grad drehbare Absaughaube mit Drosselklappe
- > **Abluftsets:** Ventilator aus funksicherem Siluminguss
- > Auf Anfrage auch in Rohrausführung oder bis zu 10m Länge erhältlich

### Lieferumfang Absaugarm:

- > Absaugarm mit Haube
- > Wandhalter
- > Ab 5m Version mit Ausleger

### Lieferumfang Abluftsets:

- > Absaugarm mit Haube
- > Wandhalter
- > Ventilator
- > Motorschutzschalter
- > Satz Verbindungsmaterial
- > Abluftleitung streckbar von 1,25 - 5,00 m
- > Ausblasstutzen mit Vogelschutzgitter
- > Ab 5m Version mit Ausleger



SCHWEISSTECHNOLOGIE

Modelle in Schlauchausführung	Anschluss	Absaugleistung mit Arm	Motorleistung	Geräuschpegel	Rohr-Ø	Gewicht	Bestellnummer	UVP in € exkl. MwSt.
	Volt	m <sup>3</sup> /h	Watt	dB(A)	mm	kg		
Absaugarm 2m	-	-	-	-	150	17	55546	*756,00
Absaugarm 3m	-	-	-	-	150	20	55547	*828,00
Absaugarm 4m	-	-	-	-	150	23	55548	*893,00
Absaugarm Gesamtlänge 5m / 2m Ausleger & 3m Absaugarm	-	-	-	-	150	63	55552	*1.460,00
Absaugarm Gesamtlänge 6m / 2m Ausleger & 4m Absaugarm	-	-	-	-	150	66	55553	*1.800,00
Absaugarm Gesamtlänge 7m / 3m Ausleger & 4m Absaugarm	-	-	-	-	150	75	55554	*2.050,00
Abluftset 2m	400	1.000	750	73	150	40	57526	*1.560,00
Abluftset 3m	400	1.000	750	73	150	44	57527	*1.645,00
Abluftset 4m	400	1.000	750	73	150	48	57528	*1.725,00
Abluftset Gesamtlänge 5m / 2m Ausleger & 3m Absaugarm	400	950	750	73	150	85	57532	*2.538,00
Abluftset Gesamtlänge 6m / 2m Ausleger & 4m Absaugarm	400	950	750	73	150	89	57533	*2.658,00
Abluftset Gesamtlänge 7m / 3m Ausleger & 4m Absaugarm	400	1.000	1.100	73	150	111	57534	*2.966,00

\* = ELMAG-Spezialprogramm



## Nachrüstbares Filtersystem WALL-MASTER

Das wandmontierte Filtersystem Wallmaster ist eine kostengünstige Filterlösung für Absauginstallationen, die bisher ohne effektive Filtertechnik zur Abscheidung der Gefahrstoffe ausgekommen sind. Das in einem kompakten Gehäuse integrierte Filtermedium lässt sich einfach hinter den relevanten Erfassungselementen nachrüsten. Das SafeChangeFilter ermöglicht einen kontaminationsfreien Wechsel des Einwegfilters, der mit 42 Quadratmetern über eine besonders hohe Filterfläche verfügt.

### Anwendung

- > Mittlere Rauch-/Staubmengen
- > Modularer Ausbau in Kombination mit Erfassungselementen

### Nutzen

- > Hohe Wirtschaftlichkeit durch große Kapazität und lange Standzeiten der Filter
- > Erhöhte Sicherheit durch kontaminationsfreien Filterwechsel
- > Kostengünstiger Schweißrauchfilter mittels einfacher Nachrüstung
- > Robuste Filterüberwachung mit Hilfe von Manometer

### Eigenschaften

- > Einfache und schnelle Montage
- > Integrierte Hebevorrichtung für den Filterwechsel
- > Kann an vorhandene Abluftsets sowie Absaugarme und Ventilatoren, auch anderer Hersteller, nachgerüstet werden, für bis zu 2 Arbeitsplätze
- > Durch rein mechanischen Aufbau ohne eigener Energieversorgung



WALL-MASTER



Montagebeispiel von zwei Arbeitsplätzen mit 2 Abluftsets (optional)

## MAXI-FIL stationär

### Anwendung

- > Mittlere Rauch-/Staubmengen
- > Regelmäßiger Einsatz

### Eigenschaften

- > 360 Grad drehbare Absaughaube mit Drosselklappe
- > W3/IFA-geprüft (DE: auch geeignet für Chrom-Nickel-Stahl)
- > Start/Stopp-Automatik (optional)
- > Arbeitsplatzbeleuchtung (optional)
- > Ab 5m Version mit Ausleger
- > Schalldämpfer
- > Control-Box

### Nutzen

- > Sicherer Betrieb aufgrund Drehfeldererkennung
- > Weniger Nachführen des Absaugarmes durch optimiertes Design der Absaughaube
- > Erhöhte Sicherheit durch Filterüberwachung
- > Erhöhte Sicherheit durch kontaminationsfreien Filterwechsel



MAXI-FIL stationär

Sonderzubehör MAXI-FIL stationär	Bestellnummer	UVP in € exkl. MwSt.
Start-Stop Automatik	58632	*359,00
Beleuchtungssatz (Erstausrüstung)	57679	*359,00
Beleuchtungssatz (Nachrüstsatz)	57677	*411,00
Schutzgitter für Absaughaube	57673	*57,00



Start-Stop Automatik



Beleuchtungssatz inkl. Ein/Ausschalter für Beleuchtung und Maschine

Modelle in Schlauchausf.	Zulassung	Filterfläche m <sup>2</sup>	Anschluss Volt	Absaugleistung mit Arm m <sup>3</sup> /h	Motorleistung Watt	Geräuschpegel dB(A)	Rohr-Ø mm	Abmessungen ohne Arm in cm			Gewicht o. Arm kg	Bestellnummer	UVP in € exkl. MwSt.
								l	b	h			
WALL-MASTER	-	42	-	-	-	-	-	71,5	66	79,5	65	58658	*1.290,00
MAXI-FIL stationär 2m	W3/IFA-geprüft	42	400	1.000	1.500	72	150	78	154	123	125	58635	*4.315,00
MAXI-FIL stationär 3m	W3/IFA-geprüft	42	400	1.000	1.500	72	150	78	154	123	125	58636	*4.395,00
MAXI-FIL stationär 4m	W3/IFA-geprüft	42	400	1.000	1.500	72	150	78	154	123	125	58637	*4.465,00
MAXI-FIL stationär 5m	W3/IFA-geprüft	42	400	1.000	1.500	72	150	78	154	123	125	58638	*5.005,00
MAXI-FIL stationär 6m	W3/IFA-geprüft	42	400	1.000	1.500	72	150	78	154	123	125	58639	*5.360,00
MAXI-FIL stationär 7m	W3/IFA-geprüft	42	400	1.000	1.500	72	150	78	154	123	125	58640	*5.605,00

## Sauggebläse / FILTER-TABLE

### Anwendung Sauggebläse

- > Mobiles Sauggebläse zur Be- und Entlüftung
- > Große Rauch-/Staubmengen
- > Dauerhafter Einsatz

### Nutzen

- > Hohe Flexibilität da Gebläse sowohl zur Be- als auch Entlüftung einsetzbar
- > Besonders geräuscharm und funkensicher, da Gehäuse & Ventilator aus Siluminguss
- > Geeignet für Baustelleneinsatz aufgrund stabiler Konstruktion

### Eigenschaften

- > Tragbar und fahrbar
- > Abluftschlauch Ø 100 mm, Ø 150 mm, Ø 160 mm anschließbar

Sonderzubehör Sauggebläse	Bestellnummer	UVP in € exkl. MwSt.
Saugschlauch Ø 150mm, Länge 6 m inkl. Absaugdüse	57791	*397,00
Saugschlauch Ø 150mm, Länge 6 m inkl. Absaughaube	57792	*411,00
Abluftschlauch Ø 160mm, Länge 6 m	57795	*345,00
Saug- & Druckschlauch Ø 150mm, Länge 7,5 m inkl. 2 Schlauchschellen (zum Verlängern des Saugschlauches)	57797	*207,00
Saug- & Druckschlauch Ø 160mm, Länge 7,5 m inkl. 2 Schlauchschellen (zum Verlängern des Abluftschlauches)	57796	*232,00
Nippel NW 150mm (zum Verlängern des Saugschlauches)	57745	*31,00
Nippel NW 160mm (zum Verlängern des Abluftschlauches)	57743	*32,00



Saugschlauch inkl. Absaugdüse



Saugschlauch inkl. Absaughaube



Abluftschlauch

### Anwendung FILTER-TABLE

- > Geringe bis mittlere Rauch-/Staubmengen
- > Gelegentlicher bis häufiger Einsatz
- > Schweißen & Schleifen

### Nutzen

- > Komfortabler Filterwechsel durch Wartungstür
- > Effektiver Funkenschutz gewährleistet höchste Sicherheit
- > Ganzer Arbeitsbereich kann genutzt werden, da Absaugung unterhalb der kompletten Materialauflage erfolgt
- > Effektives Bearbeiten aufgrund besonders großer Arbeitsfläche von 1.200 x 800 mm

### Eigenschaften

- > Funkenvorabscheider
- > Große, robuste Materialauflage
- > Aktivkohleeinsatz (auf Anfrage)
- > Variante mit Sichtschutzfenstern (auf Anfrage)



FILTER-TABLE

Modelle	Anschluss	Absaugleistung	Motorleistung	Geräuschpegel	Ansaug-Ø	Abmessungen ohne Arm in cm			Gewicht o. Arm	Bestellnummer	UVP in € exkl. MwSt.
	Volt	m <sup>3</sup> /h	Watt	dB(A)	mm	l	b	h	kg		
Sauggebläse L / 230V	230	2000	750	68	150	60	60	75	35	57736	*1.610,00
Sauggebläse L / 400V	400	2.000	750	68	150	60	60	75	35	57735	*1.485,00
FILTER-TABLE	400	1.400	1.500	71	-	80	120	134	153	58659	*5.295,00

## DUSTY EVO

### Anwendung

- > Geringe bis mittlere Rauch-/Staubmengen
- > Sporadischer Einsatz
- > Düsen-, Trichter- und Brennerabsaugung
- > Reparaturarbeiten
- > Wechselnde Arbeitsplätze
- > Anschlußmöglichkeit für einen Saugstutzen

### Nutzen

- > Hohe Absaugleistung dank zwei Hochleistungsturbinen
- > Bester Gesundheitsschutz für Mitarbeiter durch den Einsatz von KemTex® ePTFE Filterpatronen mit Oberflächenfiltration
- > Einfache Transportmöglichkeit auf Baustellen und in engen Räumen dank großem Bügelgriff, seitlichen Griffmulden und komfortabler Räder
- > Mobil einsetzbar aufgrund geringen Gewichts
- > Optimale Anpassung an den Schweißprozess durch stufenlose Saugleistungsregulierung

### Eigenschaften

- > Abreinigungsfilter, manuell
- > Anzeige für erforderliche Abreinigung
- > KemTex® ePTFE Filterpatrone
- > Tragbar und fahrbar
- > Absaugleistung stufenlos regelbar
- > 6 Liter Staubsammelbehälter
- > Start/Stop-Automatik und Ablage inkl. Trinkbecher-Ausnehmung optional erhältlich



Sonderzubehör DUSTY EVO	Bestellnummer	UVP in € exkl. MwSt.
Start/Stop-Automatik für DUSTY EVO	58632	*359,00
Ablage inkl. Trinkbecher-Ausnehmung	57793	*152,00
Anschlusstutzen für Absaugbrenner Ø 30 - 38 mm	57778	*12,70
Anschlusstutzen für Absaugbrenner Ø 39 - 42 mm	57779	*12,70
Anschlusstutzen für Absaugbrenner Ø 42 - 44 mm	57780	*12,70
Hochvakuum-Saugschlauch bis 85°C, Ø 45 mm, 2,5 m	57781	*88,00
Hochvakuum-Saugschlauch bis 85°C, Ø 45 mm, 5 m	57782	*173,00
Hochvakuum-Saugschlauch bis 85°C, Ø 45 mm, 10 m	57783	*336,00
Schlitzdüse mit Magnetfuß, Breite 300 mm	57788	*211,00
Schlitzdüse mit Magnetfuß, Breite 600 mm	57789	*227,00
Trichterdüse, flexibel, mit Magnetfuß für MiniFil & Dusty	57790	*224,00



Start-Stop Automatik



Ablage inkl. Trinkbecher-Ausnehmung



Anschlusstutzen für Absaugbrenner



Schlitzdüsen/Trichterdüse mit Magnetfuß



Hochvakuum-Saugschlauch

Modelle	Filterfläche	Abscheidegrad	Filter-/Staubklasse	Anschluss	Absaugleistung mit Arm	Motorleistung	Geräuschpegel	Rohr-Ø	Abmessungen ohne Arm in cm			Gewicht o. Arm	Bestellnummer	UVP in € exkl. MwSt.
	m <sup>2</sup>	%	Type	Volt	m <sup>3</sup> /h	Watt	dB(A)	mm	l	b	h	kg		
DUSTY EVO	1,35	99,9	M	230	260	1.600	74	1x45	41,0	47,2	100,4	29,5	57775	*2.050,00

**+** GRATIS bei allen Schutzwänden  
Rädersatz mit 4 Lenkrollen, davon 2 feststellbar  
im Wert von € 52,00

## Schweißerschutzwände & Folienvorhänge nach DIN EN 1598

- > Stabiles Gestell aus Vierkantrrohr, mit blauer Epoxy-Pulverbeschichtung
- > Befestigung des 0,4 mm starken Vorhanges mit Metallhaken am oberen Rohr
- > Breite 3-teilige Schutzwand: 3,80 m (Mittelteil 2,10 m + 2 Schwenkarme á 0,85 m)
- > Breite 1-teilige Schutzwand: 2,10 m
- > Höhe: 1,92 m; Bodenfreiheit: 250 mm (inkl. optionalem Rädersatz)
- > Rote Ausführung: Beliebt für Ausbildungs-Schweißplätze in Lehrwerkstätten bzw. Schulen (leicht durchsichtig)
- > Glasklare Ausführung: Als reine Trennwand zB. für Schleifplätze



Schweißerschutzwände und Schweißerschutzhänge		Bestellnummer	UVP in € exkl. MwSt.
1	Schweißerschutzwand 1-teilig mit Vorhang dunkelgrün matt, B 2.100 x H 1.830, DIN EN 1598	57251	*477,00
	Schweißerschutzwand 1-teilig mit Vorhang rot, B 2.100 x H 1.830, DIN EN 1598	57253	*477,00
	Schweißerschutzwand 1-teilig mit Vorhang glasklar, B 2.100 x H 1.830, DIN EN 1598	57255	*477,00
2	Schweißerschutzwand 3-teilig mit Vorhang dunkelgrün matt, DIN EN 1598	57250	*544,00
	Schweißerschutzwand 3-teilig mit Vorhang rot, DIN EN 1598	57252	*544,00
	Schweißerschutzwand 3-teilig mit Vorhang glasklar, DIN EN 1598	57254	*544,00
3	Rädersatz mit 4 Lenkrollen, 2 feststellbar	57249	*52,00
4	Schweißerschutzhang dunkelgrün matt, B 1.300 x H 1.600 x 0,4 mm, DIN EN 1598	55249	49,00
	Schweißerschutzhang dunkelgrün matt, B 1.300 x H 1.800 x 0,4 mm, DIN EN 1598	55250	53,00
	Schweißerschutzhang dunkelgrün matt, B 1.300 x H 2.000 x 0,4 mm, DIN EN 1598	55251	59,00
	Schweißerschutzhang dunkelgrün matt, B 1.300 x H 2.200 x 0,4 mm, DIN EN 1598	55252	64,50
	Schweißerschutzhang dunkelgrün matt, B 1.300 x H 2.400 x 0,4 mm, DIN EN 1598	55253	72,00
	Schweißerschutzhang dunkelgrün matt, B 1.300 x H 2.600 x 0,4 mm, DIN EN 1598	55254	76,50
	Schweißerschutzhang dunkelgrün matt, B 1.300 x H 2.800 x 0,4 mm, DIN EN 1598	55255	86,00
	Schweißerschutzhang dunkelgrün matt, B 1.300 x H 3.000 x 0,4 mm, DIN EN 1598	55256	93,50
5	Schweißerschutzhang rot, B 1.300 x H 1.600 x 0,4 mm, DIN EN 1598	56249	49,00
	Schweißerschutzhang rot, B 1.300 x H 1.800 x 0,4 mm, DIN EN 1598	56250	53,00
	Schweißerschutzhang rot, B 1.300 x H 2.000 x 0,4 mm, DIN EN 1598	56251	59,00
	Schweißerschutzhang rot, B 1.300 x H 2.200 x 0,4 mm, DIN EN 1598	56252	64,50
	Schweißerschutzhang rot, B 1.300 x H 2.400 x 0,4 mm, DIN EN 1598	56253	72,00
	Schweißerschutzhang rot, B 1.300 x H 2.600 x 0,4 mm, DIN EN 1598	56254	76,50
	Schweißerschutzhang rot, B 1.300 x H 2.800 x 0,4 mm, DIN EN 1598	56255	86,00
	Schweißerschutzhang rot, B 1.300 x H 3.000 x 0,4 mm, DIN EN 1598	56256	93,50
	Schweißerschutzhang glasklar, B 1.300 x H 1.800 x 0,4 mm, DIN EN 1598	56260	53,00
	Schweißerschutzhang glasklar, B 1.300 x H 2.000 x 0,4 mm, DIN EN 1598	56261	59,00
	Schweißerschutzhang glasklar, B 1.300 x H 2.200 x 0,4 mm, DIN EN 1598	56262	64,50
	Schweißerschutzhang glasklar, B 1.300 x H 2.400 x 0,4 mm, DIN EN 1598	56263	72,00
	Schweißerschutzhang glasklar, B 1.300 x H 2.600 x 0,4 mm, DIN EN 1598	56264	76,50
	Schweißerschutzhang glasklar, B 1.300 x H 2.800 x 0,4 mm, DIN EN 1598	56265	86,00
	Schweißerschutzhang glasklar, B 1.300 x H 3.000 x 0,4 mm, DIN EN 1598	56266	93,50
6	Vorhanghaken verzinkt für Rohr-Ø 1" (33,7 mm), Bedarf 7 Stk. je Vorhang	56259	3,45

## Schweißnahtlehren - Präzision ist alles



mm / inch



### 1 Schweißnahtlehre DIGITAL

- > Präzisionslehre mit Digitalanzeige
- > Messgenauigkeit 0,01 mm
- > Ecknahtmessung 0 - 20 mm
- > Flachnahtmessung 0 - 11 mm
- > Absolute und relative Messung
- > Nahtprüfung 60°, 70°, 80°, 90°
- > Systembox mit Reservebatterie



### 2 Schweißnahtlehre 0,1 mm

- > Messgenauigkeit 0,1 mm
- > Ecknahtmessung 0 - 20 mm
- > Flachnahtmessung 0 - 11 mm
- > Nahtprüfung 60°, 70°, 80°, 90°

### 3 Schweißnahtlehre ALU

- Nahtlehre für die Manteltasche
- > Vorderseite Ecknähte 2 - 15 mm
- > Rückseite Flachnähte 0 - 5 mm

### 4 Schweißnahtlehre INDUSTRIE

- > Präzisionslehre
- > Messgenauigkeit 0,1 mm
- > Ecknahtmessung 0 - 20 mm
- > Flachnahtmessung 0 - 14 mm
- > Nahtdicke, Nahtbreite bzw. Schenkelmaße ablesbar
- > Messfehler durch Winkelschrumpfung werden bei dieser Lehre durch die einseitige Auflage weitgehendst vermieden
- > Edelstahlausführung
- > Inkl. Lederetui



Schweißzubehör Messlehren	Bestellnummer	UVP in € exkl. MwSt.
1 Schweißnahtlehre DIGITAL 0,01 mm	54492	79,00
2 Schweißnahtlehre 0,1 mm	54491	43,50
3 Schweißnahtlehre ALU	54490	3,90
4 Schweißnahtlehre INDUSTRIE	54493	83,00



## Schweißerschutzrüstung

### Hand-Schweißschirme mit Gläser 90x110 mm



1. Schlagfeste Kunststoffschale
2. Besonders robust, gut ausbalanciert
3. Freisichtfenster für Kontrollblick

Hand-Schweißschirme mit Gläser 90x110 mm	Bestellnummer	UVP in € exkl. MwSt.
1 PVC	55350	10,90
2 Fiberglas	55352	35,50
3 Fiberglas mit Freisichtfenster	55353	49,00

### Schutzbrillen



1. Bügel in Länge und Neigung verstellbar
2. Kratzfest & antifog Beschichtung
3. Inkl. Kopfband & herausnehmbarem Einsatz für besseren Schutz des Augenraumes.

Schutzbrillen	Bestellnummer	UVP in € exkl. MwSt.
1 Welding, DIN A5 Farblos, PC2mm	57373	20,50
2 Farblos, PC2mm Farblos, PC2mm, Kindergröße	57371	5,40
3 Farblos, PC2mm	57374	6,40
	57369	15,00

### Vorsatzgläser klar



Vorsatzgläser klar	Bestellnummer	UVP in € exkl. MwSt.
51x108 mm	55391	0,33
75x98 mm	55380	0,95
90x110 mm	55381	0,34

### Schweißdecken aus Spezialgewebe



Schweißdecken aus Spezialgewebe	Bestellnummer	UVP in € exkl. MwSt.
1.000x1.000 mm, bis 600°C	55266	32,50
1.000x2.000 mm, bis 600°C	55267	62,00
2.000x2.000 mm, bis 600°C	55268	123,00
1.000x1.000 mm, bis 850°C	57261	47,00
1.000x2.000 mm, bis 850°C	57262	94,00
2.000x2.000 mm, bis 850°C	57263	187,00
1.000x1.000 mm, bis 1.150°C	57266	68,00
1.000x2.000 mm, bis 1.150°C	57267	134,00
2.000x2.000 mm, bis 1.150°C	57268	268,00
900x1.000 mm, bis 1.300°C	57280	86,50
900x2.000 mm, bis 1.300°C	57281	172,00
1.800x2.000 mm, bis 1.300°C	57282	338,00

### Kopf-Schweißschirm mit Gläser 90x110 mm



1. Schlagfeste Kunststoffschale, verstellbares Kopfband

Kopf-Schweißschirm mit Gläser 90x110 mm	Bestellnummer	UVP in € exkl. MwSt.
1 PVC	55354	24,00

### Gesichtsschild/Vollsichtbrille



1. Inkl. Stirnschutz, stufenlos klappbares Visier & einstellbarer Kopfhalterung
2. Kratzfest & antifog Beschichtung, sowie Belüftung des Augenraumes.

Gesichtsschild/Vollsichtbrille	Bestellnummer	UVP in € exkl. MwSt.
1 Farblos, PC1mm	57378	26,00
2 Farblos, inkl. Belüftung	57377	8,00

### Schweißgläser



Schweißgläser	Bestellnummer	UVP in € exkl. MwSt.
51x108 mm, DIN A9	55374	2,55
51x108 mm, DIN A10	55336	2,55
51x108 mm, DIN A11	55375	2,55
51x108 mm, DIN A12	55337	2,55
51x108 mm, DIN A13	55338	2,55
75x98 mm, DIN A9	55360	4,00
90x110 mm, DIN A9	55361	2,10
90x110 mm, DIN A10	55363	2,10
90x110 mm, DIN A11	55365	2,10
90x110 mm, DIN A12	55370	2,10
90x110 mm, DIN A13	55371	2,10

### Schweißerkissen



Schweißerkissen	Bestellnummer	UVP in € exkl. MwSt.
Chromspaltleder 40x40x4 cm	55260	58,50

### Schweiß-/Schleifbrillen



1. Stoßfestes Leichtmetallgehäuse
2. Wie Nr. 1, jedoch schraubbare Gläserrahmen
3. Aufklappbare Gläser DIN A5, innen klare splitterfreie Vorsatzgläser, stoßfestes Kunststoffgehäuse, für Brillenträger geeignet

Schweißbrillen	Bestellnummer	UVP in € exkl. MwSt.
1 Ø 50x2 mm, DIN A5	55377	18,10
2 Ø 50x2 mm, schraubbar DIN A5	55396	9,50
Ø 50x2 mm, schraubbar, farblos	55395	10,20
3 Ø 50x2 mm, klappbar DIN A5	55376	14,50

### Schweißbrillenglas



Schweißbrillenglas	Bestellnummer	UVP in € exkl. MwSt.
Ø 50x2 mm, DIN A5	55372	1,25
Ø 50x2 mm, DIN A9	55373	1,25
Ø 50x2 mm, DIN A10	55385	1,25
Ø 50x2 mm, DIN A11	55359	1,25
Ø 50x2 mm, klar & splitterfrei	55405	3,10

### Schweißgläser verspiegelt



Verspiegelt: Ideal zur Hitzereflektion

Schweißgläser verspiegelt	Bestellnummer	UVP in € exkl. MwSt.
90x110 mm, DIN A9	55368	8,10
90x110 mm, DIN A10	55364	8,10
90x110 mm, DIN A11	55367	8,10
90x110 mm, DIN A12	55366	8,10

### Schweißerschürze



Schweißerschürze	Bestellnummer	UVP in € exkl. MwSt.
Chromspaltleder Gr. 80x100 cm	55160	56,00

## Schweißerschutzrüstung

### MIG/MAG/MMA-Schweißerhandschuhe

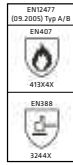

- > Hohe Lederqualität & gute Wärmeisolation
- > Aus Spalt-, Schulter-Rindsleder
- > Fütterung aus weicher Baumwolle

Schweißerhandschuhe WELDAS 10-2101	Bestellnummer	UVP in € exkl. MwSt.
L, Gr. 9 / Länge 34 cm	<b>59100</b>	<b>9,80</b>
XL, Gr. 9,5 / Länge 34 cm	<b>59101</b>	<b>9,80</b>
L-LH, Gr. 9 / L: 34 cm, 2xlinks	<b>59102</b>	<b>9,80</b>
XL-LH, Gr. 9,5 / L: 34 cm, 2xlinks	<b>59103</b>	<b>9,80</b>

### MIG/MAG/MMA-Schweißerhandschuhe



- > Aus 1A-Qualität Schulter-Spalt-Rindsleder
- > Durchgehende Doppelnähte für lange Lebensdauer
- > Verstärkte Daumen, breites Modell
- > Hochwertiges COMFOflex® Futter

Schweißerhandschuhe WELDAS 10-2087	Bestellnummer	UVP in € exkl. MwSt.
L, Gr. 9 / Länge 35 cm	<b>59106</b>	<b>17,00</b>
XL, Gr. 9,5 / Länge 35 cm	<b>59107</b>	<b>17,00</b>

### MIG/MAG/MMA-Schweißerhandschuhe



- > Geeignet für Kontakthitze bis 250°C
- > Aus dicken und biegsamen Rindsleder
- > Öl- und wasserbeständig
- > Handschurücken aus COMFOflex® Futter

Schweißerhandschuhe WELDAS 10-2750	Bestellnummer	UVP in € exkl. MwSt.
L, Gr. 9 / Länge 36 cm	<b>59109</b>	<b>27,90</b>
XL, Gr. 9,5 / Länge 36 cm	<b>59110</b>	<b>27,90</b>
XXL, Gr. 10,5 / Länge 36 cm	<b>59111</b>	<b>30,70</b>

### MIG/MAG/MMA-Schweißerhandschuhe

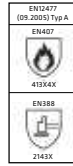

- > DEERSOsoft® Schweißerhandschuh aus Hirschleder
- > COMFOflex® - Futter für maximale Sensibilität, Kontrolle sowie Komfort
- > Stulpe aus Spalt-Rindsleder

Schweißerhandschuhe WELDAS 10-2850	Bestellnummer	UVP in € exkl. MwSt.
L, Gr. 9 / Länge 36 cm	<b>59112</b>	<b>47,30</b>
XL, Gr. 9,5 / Länge 36 cm	<b>59113</b>	<b>47,30</b>

### WIG/TIG-Schweißerhandschuhe

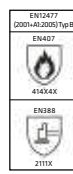

- > SOFTouch™-Ziegenvollleder-Handschuhe für sehr viel Gefühl beim WIG-Schweißen
- > Doppeltes Leder in der Handfläche
- > Stulpe aus flammhemmender Baumwolle

Schweißerhandschuhe WELDAS 10-1004	Bestellnummer	UVP in € exkl. MwSt.
S, Gr. 7,5 / Länge 35 cm	<b>59137</b>	<b>12,10</b>
M, Gr. 8,5 / Länge 35 cm	<b>59138</b>	<b>12,10</b>
L, Gr. 9 / Länge 35 cm	<b>59139</b>	<b>12,10</b>
XL, Gr. 9,5 / Länge 35 cm	<b>59140</b>	<b>12,10</b>
XXL, Gr. 10,5 / Länge 35 cm	<b>59141</b>	<b>13,35</b>

### WIG/TIG-Schweißerhandschuhe

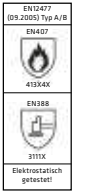

- > SOFTouch™-Ziegenvollleder-Handschuhe für sehr viel Gefühl beim WIG-Schweißen
- > Nahtlose Zeigefinger für besseres Handling bei der Verarbeitung dünner WIG-Stäbe
- > Stulpe aus Rind-Spaltleder

Schweißerhandschuhe WELDAS 10-1009	Bestellnummer	UVP in € exkl. MwSt.
M, Gr. 8,5 / Länge 35 cm	<b>59150</b>	<b>18,10</b>
L, Gr. 9 / Länge 35 cm	<b>59151</b>	<b>18,10</b>
XL, Gr. 9,5 / Länge 35 cm	<b>59152</b>	<b>18,10</b>
XXL, Gr. 10,5 / Länge 35 cm	<b>59153</b>	<b>20,05</b>

### WIG/TIG-Schweißerhandschuhe

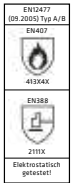

- > SOFTouch™-Kalbsvollleder-Handschuhe mit verstärktem Daumen
- > Nahtlose Zeigefinger für besseres Handling bei der Verarbeitung dünner WIG-Stäbe
- > Stulpe aus Rind-Spaltleder

Schweißerhandschuhe WELDAS 10-1005	Bestellnummer	UVP in € exkl. MwSt.
S, Gr. 7,5 / Länge 35 cm	<b>59142</b>	<b>20,55</b>
M, Gr. 8,5 / Länge 35 cm	<b>59143</b>	<b>20,55</b>
L, Gr. 9 / Länge 35 cm	<b>59144</b>	<b>20,55</b>
XL, Gr. 9,5 / Länge 35 cm	<b>59145</b>	<b>20,55</b>
XXL, Gr. 10,5 / Länge 35 cm	<b>59146</b>	<b>22,50</b>

### WIG/TIG-Schweißerhandschuhe

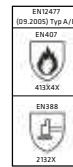

- > DEERSOsoft® SOFTouch™-Hirschvollleder-Handschuhe für sehr viel Gefühl beim WIG-Schweißen
- > Hervorragende Geschmeidigkeit für einfaches Handling bei der Verarbeitung dünner WIG-Stäbe und Verwendung kleiner Griffstücke
- > Stulpe aus Rind-Spaltleder

Schweißerhandschuhe WELDAS 10-2304	Bestellnummer	UVP in € exkl. MwSt.
M, Gr. 8,5 / Länge 32 cm	<b>59154</b>	<b>31,55</b>
L, Gr. 9 / Länge 32 cm	<b>59155</b>	<b>31,55</b>
XL, Gr. 9,5 / Länge 32 cm	<b>59156</b>	<b>31,55</b>
XXL, Gr. 10,5 / Länge 32 cm	<b>59157</b>	<b>34,65</b>

### WIG/TIG-Schweißerhandschuhe

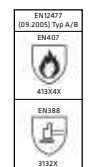

- > SOFTouch™ Handschuh mit hohem Komfort für alle Schweißanwendungen aus genarbtem Rind- und Ziegenleder
- > Nahtlose Zeigefinger für besseres Handling bei der Verarbeitung dünner WIG-Stäbe
- > Stulpe aus Rind-Spaltleder

Schweißerhandschuhe WELDAS 10-1050	Bestellnummer	UVP in € exkl. MwSt.
M, Gr. 8,5 / Länge 35 cm	<b>59147</b>	<b>30,95</b>
L, Gr. 9 / Länge 35 cm	<b>59148</b>	<b>30,95</b>
XL, Gr. 9,5 / Länge 35 cm	<b>59149</b>	<b>30,95</b>

### WIG/TIG-Schweißerhandschuhe

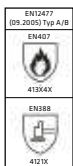

- > SOFTouch™-Schweinsleder-Handschuhe mit verstärktem Daumen
- > Öl- und wasserbeständig
- > Nahtlose Zeigefinger für besseres Handling bei der Verarbeitung dünner WIG-Stäbe
- > Stulpe aus Rind-Spaltleder

Schweißerhandschuhe WELDAS 10-1003	Bestellnummer	UVP in € exkl. MwSt.
XXL, Gr. 10,5 / Länge 35 cm	<b>59135</b>	<b>17,70</b>

### KEVLAR®-Hitzeschutz-Fausthandschuh (1 Stk.)



- > Fausthandschuh beidseitig tragbar
- > Mit hochwertigem KEVLAR®-Garn vernäht
- > Hervorragende Isolierung durch zusätzliches Wollzwischenfutter und Baumwollinnenfutter
- > Nicht brennbar

Hitzeschutz-Fausthandschuh (1 Stk.)	Bestellnummer	UVP in € exkl. MwSt.
XL, Gr. 10, L 32 cm, bis 500°C	<b>55163</b>	<b>39,50</b>

### Hitzeabweisendes Handschutzschild (1 Stk.)



Symbolfoto

- > Front aus hitzeabweisendem, aluminisiertem Fiberglas
- > Innenseite aus Spaltleder
- > 3-fach KEVLAR® Garn genäht

Handschutzschild (1 Stk.) WELDAS 44-3008LB	Bestellnummer	UVP in € exkl. MwSt.
Breite 15 cm, Länge 20 cm	<b>59160</b>	<b>10,05</b>

## Universal-Stirnschweißband SWEATSOpad®



EN ISO 11611: 2003

Abb. zeigt 20-3100V & 20-3100V/17

- > Luftgepolstert für hohen Tragekomfort
- > Vermeidet Helmkopfschmerzen, Verrutschen, Schweißbildung
- > Waschbar & flammhemmend
- > Außenschicht aus 100 % Baumwolle
- > Mit Klettverschluss

Stirnschweißband (2 Stk. Pkg.)	Bestellnummer	UVP in € exkl. MwSt.
20-3100V, L=22 cm	55402	3,90
20-3100V/17, L=17 cm	55403	3,20
20-3300V, L=14 cm	55404	2,45

## Schweißerhaube blau, flammhemmend



EN ISO 11611:2015 CLASS 1/A1+A2

- > Aus flammhemmender Baumwolle
- > Komfortabel zum Tragen unter Helmen
- > Weiches Innenfutter aus angenehm kühlender Netzstruktur
- > Integriertes schweißaufsaugendes, luftgepolstertes Stirnschweißband
- > Mit Klettverschluss, waschbar

Schweißerhaube blau WELDAS 23-6680	Bestellnummer	UVP in € exkl. MwSt.
KopfØ 64 cm, HalsØ 42-53 cm	59170	13,90
KopfØ 68 cm, HalsØ 52-65 cm	59171	15,20

## Schweißerjacke mit atmungsaktiven, feuerresistentem Rücken



EN ISO 11611:2015 CLASS 1/A1+A2

- > Aus langlebigem, hitze- und feuerbeständigem geschmeidigem Spalt-Rindsleder
- > 5-fach KEVLAR® Garn Doppelnähte

Schweißerjacke WELDAS 44-7300/P	Bestellnummer	UVP in € exkl. MwSt.
Brust-Ø 100 cm, L=76 cm	59180	130,95
Brust-Ø 112 cm, L=81 cm	59181	139,60
Brust-Ø 124 cm, L=86 cm	59182	150,25
Brust-Ø 136 cm, L=91 cm	59183	169,05
Brust-Ø 148 cm, L=96 cm	59184	199,00

## Schweißerschürze Arc Knight®



- > Aus flammenresistenter Baumwolle mit schwarzen Rinderspaltleder-Verstärkungen
- > Selbstausgleichs-Gurtsystem

EN ISO 11611:2015 CLASS 2/A1+A2

Schweißerschürze WELDAS 38-4442	Bestellnummer	UVP in € exkl. MwSt.
Gr. 60 x 107 cm	58158	46,75

## Schweißermütze blau, flammhemmend



EN ISO 11611 (2007) CLASS 1/A1+A2

- > Aus flammhemmender Baumwolle
- > Komfortabel zu tragen
- > Weiches Innenfutter aus angenehm kühlender Netzstruktur
- > Integriertes schweißaufsaugendes, luftgepolstertes Stirnschweißband

Schweißermütze blau flammhemmend	Bestellnummer	UVP in € exkl. MwSt.
Kopf-Ø 56 cm, Typ 23-1515	59163	9,65
Kopf-Ø 57 cm, Typ 23-2515	59164	9,65
Kopf-Ø 58 cm, Typ 23-3515	59165	9,65
Kopf-Ø 59 cm, Typ 23-4515	59166	9,65
Kopf-Ø 60 cm, Typ 23-5515	59167	9,65
Kopf-Ø 61 cm, Typ 23-6515	59168	9,65
Kopf-Ø 62 cm, Typ 23-7515	59169	9,65

## Hitzekopfschutz Bandana



- > Doo-Rag/Bandana aus Baumwolle
- > Komfortabel zum Tragen unter Helmen
- > Weiches Innenfutter aus angenehm kühlender Netzstruktur
- > Integriertes schweißaufsaugendes, luftgepolstertes Stirnschweißband
- > Waschbar, Kopf-Ø 46-68 cm

Bandana	Bestellnummer	UVP in € exkl. MwSt.
„CAMOUFLAGE“, Typ 23-3601	59174	9,00
„WILD“, Typ 23-3602	59175	9,00
„USA“, Typ 23-3604	59176	9,00
„EU“, Typ 23-3609	59177	9,00

## Schweißer-Latzhose



EN ISO 11611:2015 CLASS 1/A1+A2

- > Aus langlebigem, hitze- und feuerbeständigem geschmeidigem Spalt-Rindsleder
- > 5-fach KEVLAR® Garn Doppelnähte

Schweißer-Latzhose WELDAS 44-7440/7648	Bestellnummer	UVP in € exkl. MwSt.
Gr. M, L=136 cm	59185	183,80
Gr. L, L=140 cm	59186	183,80
Gr. XL, L=144 cm	59187	183,80
Gr. XXL, L=148 cm	59188	201,65
Gr. XXXL, L=152 cm	59189	220,25
Gr. XXXXL, L=156 cm	59190	236,85

## Schweißerschutz Ärmel Golden Brown™



- > Aus Rinderspaltleder
- > Minimale Lederdicke 1mm
- > Oben mit Klettverschluss verschließbar

EN ISO 11611:2015 CLASS 2/A1+A2

Schweißerschutz Ärmel WELDAS 44-2321	Bestellnummer	UVP in € exkl. MwSt.
Gr. XL, L=52 cm	59158	35,60

## Hitzekopfschutz Bandana blau, flammhemmend



EN ISO 11611:2015 CLASS 1/A1+A2

- > Doo-Rag/Bandana aus flammhemmender Baumwolle
- > Komfortabel zum Tragen unter Helmen
- > Weiches Innenfutter aus angenehm kühlender Netzstruktur
- > Integriertes schweißaufsaugendes, luftgepolstertes Stirnschweißband
- > Waschbar

Bandana blau WELDAS 23-3612	Bestellnummer	UVP in € exkl. MwSt.
Kopf-Ø 46-68 cm	59179	10,20

## Schweißerschürze STEERSOttuff® mit Hosenträger



EN ISO 11611:2015 CLASS 2/A1+A2

- > Aus langlebigem, hitze- und feuerbeständigem geschmeidigem Spalt-Rindsleder
- > Gleichmäßige Gewichtsverteilung durch Selbst-Balancing-System mit 2,5 cm Leinengurt (reduziert Müdigkeit)
- > Einzigartiges selbst einstellbares Riemensystem mit stromisolierender Schnellöffnungsschnalle aus Kunststoff

Schweißerschürze WELDAS 44-7142W	Bestellnummer	UVP in € exkl. MwSt.
Gr. 80x107 cm	58161	75,60

## Schweißergamaschen STEERSOttuff® und Erweiterung aus Spalt-Rindsleder



EN ISO 11611:2015 CLASS 2/A1+A2

- > Alle Spannungspunkte genietet oder mit 2 Schichten Leder verstärkt
- > An Schuhen befestigt mit elastischem Gurt
- > 5-fach KEVLAR® Garn Doppelnähte
- > B = 26,5 cm, L = 36 cm, Fuß-Ø 37-47 cm
- > Erweiterung 44-7114EXT für Fuß-Ø 52-62 cm

Schweißergamaschen 1 Paar	Bestellnummer	UVP in € exkl. MwSt.
Gamaschen 44-7114	58167	56,55
Erweiterung 44-7114EXT	58168	15,45

## Schweißerschutz Ärmel Arc Knight®



- > Aus flammresistenter Baumwolle 520 g/m²
- > max. fünf mal waschbar bei 60°C

EN ISO 11611:2015 CLASS 2/A1+A2

Schweißerschutz Ärmel WELDAS 38-4321	Bestellnummer	UVP in € exkl. MwSt.
Gr. XL, L=52 cm	59159	24,15



## CEBORA Plasma-Schneidanlagen & Inverter

- > CEBORA Plasma-Schneidinverter sind klein und transportabel - also ideal für den mobilen Einsatz geeignet
- > CEBORA Plasma-Schneidanlagen sind besonders robust & bedienerfreundlich und somit bestens für den Betrieb in der Werkstatt ausgerüstet
- > Die Funktion „Self-Restart-Pilot“ ermöglicht einfachstes Trennen von Gittern und Rosten, dabei schaltet sich das Gerät selbstständig ein und wieder aus
- > Die Betriebsart „Pilotlichtbogen“ gewährt auch das Trennen von beschichteten und lackierten Metallen
- > Alle Geräte verfügen über eine elektronische, stufenlose Einstellung der Schnittleistung und passen sich somit ideal ans Material an
- > Brennerpaket und Filter-Druckminderer sind bei allen Geräten im Lieferumfang enthalten
- > POWER PLASMA 3035/M: Besondere Eignung zum Schneiden von übereinander liegenden Blechen - somit optimales Gerät für KFZ-Werkstätten, Spenglereien, usw.



Best. Nr. 55811



Best. Nr. 55814



Best. Nr. 55816



Best. Nr. 55813

Transportwagen	Art.	Bestellnummer	UVP in € exkl. MwSt.
1 Transportwagen für POWER PLASMA 3035/M	1653	55914	*325,00
2 Transportwagen für PLASMA SOUND PC 70, 110 & 130/T	1656	55915	*435,00

Transportwagen: Große, robuste Transporteinrichtung für Plasma-Schneidinverter



1



2



### Optional bei ELMAG® erhältlich

Spezial-Vorfilter-Set zur Reinigung der Druckluft  
Filterleistung bis 0,3 µm  
Best. Nr. 55817 | UVP € \*210,- exkl. MwSt.

Modelle	Netzanschluss	Strom einstellbereich	ED bei max. Leistung	Schnittleistung Stahl in mm		Brennerpaket (serienmäßig)	Luftverbrauch	Abmessungen in cm			Gewicht	Bestellnummer	UVP in € exkl. MwSt.
	Volt	Ampere	bei 40°C	Qualitätsschnitt	Trennschnitt	Type		l	b	h			
Plasma-Schneidinverter POWER PLASMA 3035/M	230	5 - 30	35 %	8	15	CP 40 4 m lang	60 / 3,5	50	18	40	13	55811	*2.210,00
Plasma-Schneidinverter PLASMA SOUND PC 70/T	208-440	20 - 70	60 %	25	35	CP 70C 6 m lang	230 / 5,5	51,5	28,6	40,6	26	55813	*3.655,00
Plasma-Schneidinverter PLASMA SOUND PC 110/T	208-440	20 - 110	50 %	35	50	CP 162C 6 m lang	250 / 5,5	50,4	30	56	34	55814	*4.420,00
Plasma-Schneidinverter PLASMA SOUND PC 130/T	208-440	20 - 130	80 %	40	60	CP 162C 6 m lang	250 / 5,5	61	30	56	40	55816	*6.035,00



## Jetzt GRATIS: PLASMA-Zubehör-Sets zu o.a. Modellen

- > Original PLASMA-Zubehör und -Verschleißteile stets verfügbar
- > Im praktischen, stabilen Kunststoffkoffer



Best. Nr. 00055



Best. Nr. 00053



Best. Nr. 00059

Zubehör-Set-Inhalt	CP 40 5-30A	CP 70C 20-70A	CP 162C MAR 20-110 A	CP 162C MAR 20-130 A
Passend für PLASMA	3035/M	PC 70/T	PC 110/T	PC 130/T
Diffusor	2	2	1	1
Elektroden	5	5	5	5
Düse 0,7 mm	5	-	-	-
Düse 0,8 mm	-	-	5	5
Düse kurz 0,9 mm	-	10	-	-
Düse kurz 1,1 mm	-	10	-	-
Düse 1,2 mm	-	-	-	-
Düse 1,35 mm	-	-	5	5
Düse 1,4 mm	-	-	-	-
Düse 1,5 mm	-	-	5	5
Düse 1,6 mm	-	-	-	-
Düse 1,65 mm	-	-	-	5
Düse 1,8 mm	-	-	-	-
Düsenhalter	1	1	1	1
Distanzbuchse	-	-	-	-
Düsen-Schutzschild	-	2	1	1
Bestellnummer	<b>00055</b>	<b>00053</b>	<b>00040</b>	<b>00058</b>
UVP in € exkl. MwSt.	<b>*150,00</b>	<b>*222,00</b>	<b>*299,00</b>	<b>*336,00</b>

## Plasma-Schnittdiagramme

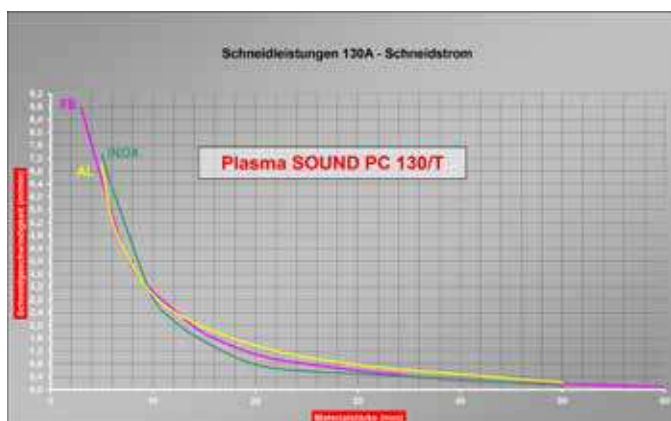
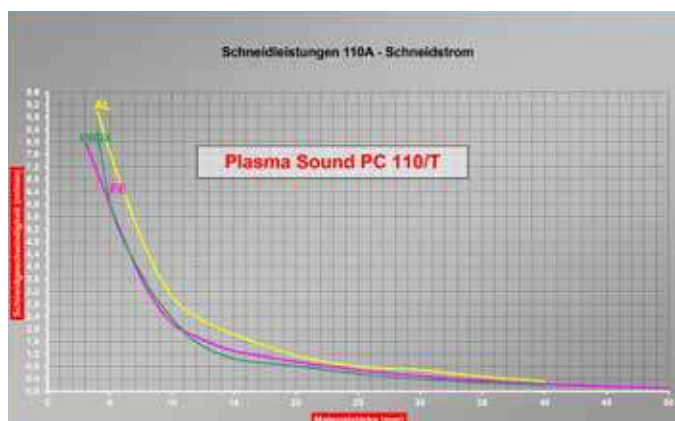
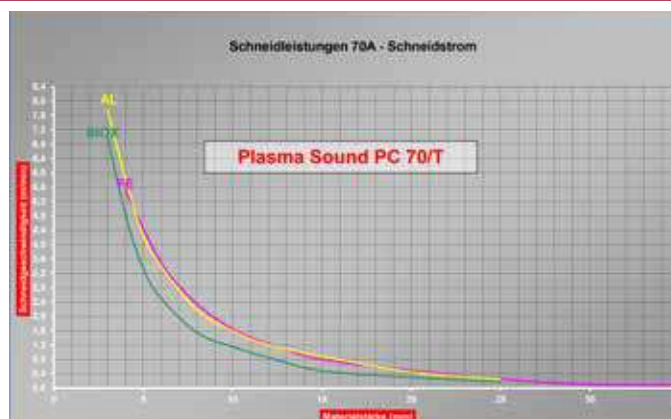
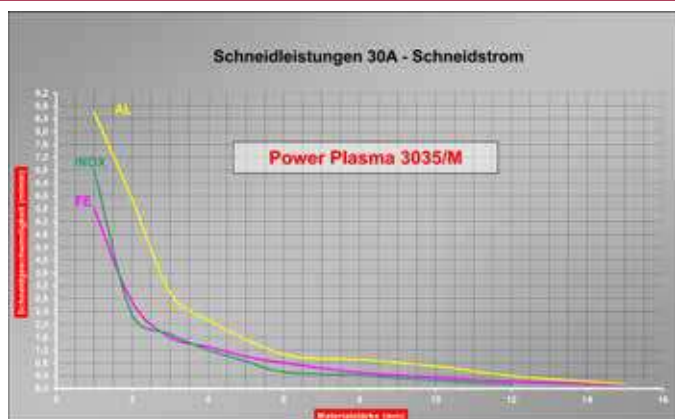

## Zirkelsets mit Führungswagen

Präzises Schneiden von Radien und Kreisen  
Führungswagen und Magnetzentrierung  
Zentrierungen flach und spitz  
Verlängerungen 250 und 435 mm



Zirkelsets	CEBORA Art.	Bestellnummer	UVP in € exkl. MwSt.
Zu POWER PLASMA 3035/M	162	<b>55878</b>	<b>*180,00</b>
Zu PLASMA SOUND PC70/T	163	<b>55875</b>	<b>*200,00</b>
Zu PLASMA SOUND PC110/T & 130/T	407	<b>56895</b>	<b>*200,00</b>

## Führungswagen lose für präzise, manuelle Brennerführung



Führungswagen lose	CEBORA Art.	Bestellnummer	UVP in € exkl. MwSt.
Zu POWER PLASMA 3035/M	157	<b>55879</b>	<b>*60,00</b>
Zu PLASMA SOUND PC70/T	153	<b>55874</b>	<b>*70,00</b>
Zu PLASMA SOUND PC110/T & 130/T	406	<b>56896</b>	<b>*90,00</b>

## KAYSER Autogen-Sets



Best. Nr. 55276



Best. Nr. 57278

KAYSER Autogen-Schweißgeräte beherrschen das Metall: Wohldosierte Einstellung der Gasflamme, rasches Vorwärmen, leichtes Anlösen und sicheres Verschweißen. Oder scharfes Trennschneiden bis 100 mm Materialstärke.

### Kompaktgerät für Stahl-, Behälter- und Maschinenbau

- > Schweiß-/Trenn- bzw. Anwärmgeräte und Ausstattung vom Profi für den Profi
- > Ideal für Installations-, Metall- und Anlagenbaubetriebe
- > In drei verschiedene Typen: Montagebox KE 17, Schneidkassette KEK 17, Schneidkassette KE 17
- > Wahlweise in drei verschiedenen Sets: Grund-Set, Set inkl. Stahlflaschenwagen oder Komplett-Set inkl. Stahlflaschenwagen und Gas

Einstell-/Verbrauchs-Richtwerte	Schneidbereich mm	Sauerstoff	Brenngas	Sauerstoff	Brenngas
		Druck/bar	Druck/bar	m³/h	m³/h
Schneiddüse KE/KEK 17, S0	3 - 12	2,0 - 3,0	0,3	1,2 - 1,5	0,2 - 0,3
Schneiddüse KE/KEK 17, S1	12 - 25	3,0 - 4,0	0,3	1,5 - 2,8	0,3 - 0,5
Schneiddüse KE/KEK 17, S2	25 - 50	3,0 - 4,0	0,3	2,8 - 5,1	0,6 - 0,7
Schneiddüse KE/KEK 17, S3	50 - 100	4,0 - 7,0	0,3	5,1 - 8,5	0,7 - 0,9

Autogen-Grund-Set - Ausstattung	Montagebox KE 17	Schneidkassette KEK 17	Schneidkassette KE 17
Handgriff KE 17	1	1#	1#
Federhebel-Schneideinsatz KE 17	1	-	1#
Flügelhebel-Schneideinsatz KE 17	-	1#	-
Heizdüse H1, 3 - 100 mm	2	1#	1#
Schneiddüse S0, 3 - 12 mm	1	-	1#
Schneiddüse S1, 12 - 25 mm	2	1#	1#
Schneiddüse S2, 25 - 50 mm	-	1#	1#
Schneiddüse S3, 50 - 100 mm	1	1#	1#
Schweißersatz Gr. 1, 0,5 - 1 mm	-	1#	1#
Schweißersatz Gr. 2, 1 - 2 mm	-	1#	1#
Schweißersatz Gr. 3, 2 - 4 mm	1	1#	1#
Schweißersatz Gr. 4, 4 - 6 mm	1	1#	1#
Schweißersatz Gr. 5, 6 - 9 mm	1	1#	1#
Schweißersatz Gr. 6, 9 - 14 mm	-	-	1#
Brauseanwärm Brenner 14 - 20 mm	1	1	1
Führungswagen	-	-	1#
Zirkelstangen-Set zu Führungswagen	-	-	1#
Brennerschlüssel	1	1#	1#
Düsenbohrer	1	1#	1#
Bügelgasanzünder	1	1	1
Schweißbrille	1	1	1
Schweißerschutzhandschuh	1	1	1
Sauerstoff-Druckregler	1	1	1
Sauerstoff-Rückschlagsicherung	1	1	1
Azetylen-Druckregler	1	1	1
Azetylen-Rückschlagsicherung	1	1	1
Autogenschlauchset	5m	10m	10m
Stahlblech-Systemkassette	-	1	1
PVC-Montagebox	1	-	-
Bestellnummer	<b>57278</b>	<b>58271</b>	<b>58272</b>
UVP in € exkl. MwSt.	<b>*978,00</b>	<b>*1.080,00</b>	<b>*1.250,00</b>
Autogen-Komplett-Set inkl. Stahlflaschenwagen (ohne Gas)			
2 x 10 lt.	<b>57271</b>	<b>57270</b>	<b>57274</b>
UVP in € exkl. MwSt.	<b>*1.420,00</b>	<b>*1.515,00</b>	<b>*1.685,00</b>
2 x 20 lt.	<b>57275</b>	<b>57272</b>	<b>57276</b>
UVP in € exkl. MwSt.	<b>*1.430,00</b>	<b>*1.525,00</b>	<b>*1.700,00</b>
2 x 50 lt.	<b>57279</b>	<b>57273</b>	<b>57277</b>
UVP in € exkl. MwSt.	<b>*1.645,00</b>	<b>*1.740,00</b>	<b>*1.915,00</b>
Autogen-Komplett-Set inkl. Sauerstoff/Azetylen Gasflaschen gefüllt & Stahlflaschenwagen			
2 x 10 lt.	<b>55271</b>	<b>55270</b>	<b>55274</b>
UVP in € exkl. MwSt.	<b>*2.310,00</b>	<b>*2.410,00</b>	<b>*2.575,00</b>
2 x 20 lt.	<b>55275</b>	<b>55272</b>	<b>55276</b>
UVP in € exkl. MwSt.	<b>*2.485,00</b>	<b>*2.585,00</b>	<b>*2.755,00</b>
2 x 50 lt.	<b>55279</b>	<b>55273</b>	<b>55277</b>
UVP in € exkl. MwSt.	<b>*3.410,00</b>	<b>*3.510,00</b>	<b>*3.680,00</b>

<b>1</b> Stahlflasche Sauerstoff lose, 200 bar, gefüllt			
Volumen	Bestellnummer	UVP in € exkl. MwSt.	
10 Liter	<b>54250</b>	<b>345,00</b>	
20 Liter	<b>54252</b>	<b>440,00</b>	
50 Liter	<b>54254</b>	<b>*710,00</b>	
<b>2</b> Stahlflasche Azetylen lose, 200 bar, gefüllt			
Volumen	Bestellnummer	UVP in € exkl. MwSt.	
10 Liter	<b>54260</b>	<b>840,00</b>	
20 Liter	<b>54262</b>	<b>1.047,00</b>	
50 Liter	<b>54264</b>	<b>*1.195,00</b>	
<b>3</b> Stahlflaschenwagen lose			
Für Stahlflaschen mit	Bestellnummer	UVP in € exkl. MwSt.	
2 x 10 Liter	<b>55194</b>	<b>455,00</b>	
2 x 20 Liter	<b>55195</b>	<b>465,00</b>	
2 x 50 Liter	<b>55199</b>	<b>689,00</b>	
<b>4</b> Schweiß- & Schneidkassette lose Bestückung siehe Tabelle rechts (Markierung #)			
Für Sauerstoff & Azetylen	Bestellnummer	UVP in € exkl. MwSt.	
KE / 17 A	<b>55170</b>	<b>819,00</b>	
KEK / 17	<b>55165</b>	<b>670,00</b>	

## Autom. INDUSTRIE Aufroller

- > Offenes Gehäuse aus lackiertem Stahlblech
- > Zwillingschlauch rot/blau bzw. Gasschlauch mit verzinkten Anschlüssen
- > Wand- / Deckenmontage, Schwenkeinrichtung
- > Robust und langlebig - für industriellen Einsatz
- > Optional erhältlich:  
Adapter Reduziernippel IG 1/4" x AG 3/8" für Sauerstoffleitung zur Verbindung mit Rückschlagsicherung bzw. Handgriff (Bedarf: zwei Stk. pro Aufroller) (Best. Nr. 54139, UVP: 57,00 € exkl. MwSt.)

Made in Italy



Modelle für	Schlauchqualität	Schlauchdimension	Schlauchlänge	Zuleitung	Arbeitsdruck	Relative Kapazität	Anschlüsse Ein- / Ausgang	Abmessungen cm				Bestellnummer	UVP in € exkl. MwSt.
		Ø l x A mm	m	m	bar max.	l/min		l	b	h	kg		
Sauerstoff/Azetylen	SBR/EPDM	2 x 8x15	15	1,5	20	300	IG 3/8"	56	20	55	28	42250	*824,00
LPG/Methan/Natural Gas/Propan	NBR/PVC	8 x 15	15	1,5	20	350	IG 3/8" li.	46	19	45	23	43060	*594,00



### Sauerstoff-Druckregler-Set | Best. Nr. 00050

- > Jetzt inkl. Rückschlagsicherung
- > Sauerstoff-Flaschendruckmanometer 200 bar
- > Druckregelventil
- > Arbeitsdruckmanometer 10 bar
- > Schlauchtülle IG 1/4", 6 mm
- > Flaschenanschluss G 3/4" DIN477-1/SW32 mm

€ 160,00



### Azetylen-Druckregler-Set | Best. Nr. 00051

- > Jetzt inkl. Rückschlagsicherung
- > Azetylen-Flaschendruckmanometer 30 bar
- > Druckregelventil
- > Arbeitsdruckmanometer 1,5 bar
- > Schlauchtülle IG 3/8" links, 9 mm

€ 164,00

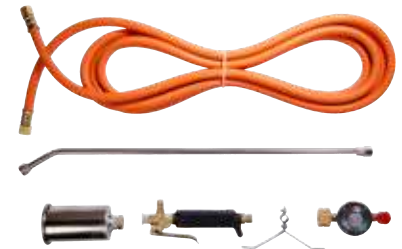

### PROPAN-Anwärm-Set | Best. Nr. 56133

- > Propan-Anwärmset für das Kleben von Bitumen, Folienschumpfen, Lackentfernen, Anwärmen, Enteisen, etc.
- > Hochleistungsbrenner Ø 60 mm aus Edelstahl
- > Verbindungsrohr 600 mm
- > Propanregler inkl. Rückschlagsicherung
- > Hochdruckschlauch Ø 6,3 x 16 mm
- > Schlauchlänge 5 m, IG 3/8" li.
- > Ablagevorrichtung

€ 159,00

## Handschneidbrenner „Dortmund I“ Federhebel

- > Für Sauerstoff / Azetylen oder Sauerstoff / Propan-Methan (Erdgas) je nach optional erhältlicher Düse, in verschiedenen Größen
- > Düsen AGN für Sauerstoff / Azetylen
- > Düsen PNME für Sauerstoff / Propan-Methan (Erdgas)

Gasemischende Düsen	Bestellnummer	UVP in € exkl. MwSt.
PNME-Propan/Methan (3-10 mm)	57154	31,00
PNME-Propan/Methan (10-25 mm)	57155	31,00
PNME-Propan/Methan (25-40 mm)	57156	31,00
PNME-Propan/Methan (40-60 mm)	57157	31,00
PNME-Propan/Methan (60-150 mm)	57158	31,00
PNME-Propan/Methan (150-300 mm)	57159	31,00
AGN-Azetylen (3-10 mm)	57160	30,00
AGN-Azetylen (10-25 mm)	57161	30,00
AGN-Azetylen (25-40 mm)	57162	30,00
AGN-Azetylen (40-60 mm)	57163	30,00
AGN-Azetylen (60-100 mm)	57164	30,00
AGN-Azetylen (100-200 mm)	57165	30,00
AGN-Azetylen (200-300 mm)	57166	30,00



Länge / Brennerkopf	Bestellnummer	UVP in € exkl. MwSt.
500 mm / 90° <sup>1)</sup>	58100	*459,00
800 mm / 90° <sup>1)</sup>	58101	*506,00
1000 mm / 90° <sup>1)</sup>	58102	*545,00
500 mm / 105° bzw. 75° <sup>1)</sup>	58103	*532,00
800 mm / 105° bzw. 75° <sup>1)</sup>	58104	*579,00
1000 mm / 105° bzw. 75° <sup>1)</sup>	58105	*612,00
500 mm / 180° <sup>1)</sup>	58106	*596,00
800 mm / 180° <sup>1)</sup>	58107	*641,00

1) = Auslieferung erfolgt ohne Düse (Düse = Option)



## iDuctor Basis Kit Power + W2300

Ein leistungsstarkes Induktionsheizgerät für Demontearbeiten, welches Bauteile blitzschnell innerhalb weniger Sekunden berührungslos erhitzt. Durch elektromagnetische Induktion wird Hitze nur in leitende Materialien (nicht geeignet für Alu & Kupfer aufgrund deren physikalischer Struktur) abgegeben und nichtleitende Teile wie Glas, Gummi, Plastik werden von der Wärme weitgehend verschont.

### Einsatzmöglichkeiten:

- > Blitzschnelles Anwärmen ohne offener Flamme
- > Lösen von festsitzenden Schrauben, Muttern, Spurstangen,...
- > Inkl. 6 Leistungs- bzw. Timer-Stufen
- > Inkl. Überhitzungs-, Überlast-, Überspannungs- und Überstromschutz
- > Autom. Leistungsreduzierung bei Überlast
- > Inkl. LED-Arbeitsleuchte welche u.a. etwaige Fehler durch Blinken signalisiert
- > Inkl. Induktionsspiralen Ø 23mm/M10/L=150mm & Ø18mm/M8/L=150mm sowie flexibles Induktionskabel L=2m
- > Optional Induktionsspiralen in verschiedensten Größen Ø 18-52mm (M8-M30), Längen sowie Bauformen lieferbar z.B. zum Erhitzen von Spurstangen, als Pad zum Erhitzen von Flächen um z.B. Aufkleber, Zierleisten, Klebstoff oder Farbreste,... zu entfernen, oder als flexible Kabel L=1,5-3,5m um diese individuell um das zu erhitzende Werkstück zu legen



SCHWEISSTECHNOLOGIE



POWER SETTINGS	
1: P=50%	T=20s
2: P=75%	T=20s
3: P=100%	T=30s
4: P=100%	T=60s
5: P=100%	T=90s
6: P=100%	T=∞



### INDUKTIONSHHEIZGERÄT iDuctor Basis Kit Power + W2300

Technische Daten		
Leistung	kW	2,3
Max. Arbeitstemperatur	°C	~ 650
Max. Hitzebeständigkeit der Spiralen	°C	~325
Max. Hitzebest. der Induktions-Kabel	°C	~ 650
Kabellänge vom Handgerät	m	3,0
Leistungs- bzw. Timer-Stufen	Anz.	6
Max. Luftfeuchtigkeit	%	0-90
Zulässige Umgebungstemp. (<2000m Seehöhe)	°C	-5 bis +40
Überhitzungs- /Überlastschutz	-	•
Überspannungs-/Überstromschutz	-	•
Patentierete Klemmung der Spiralen	-	•
Mikroprozessor gesteuert	-	•
LED Beleuchtung	-	•
LED Blinksignal bei Fehlermeldung	-	•
Ventilator Kühlung	-	•
Netzanschluss/Phasen (±10%)	V/~	230/~1
Netzfrequenz	Hz	50/60
Netzabsicherung träge	A	16
Schutzart	IP	20
Abmessungen Handgerät B/T/H	cm	7x41x11
Gewicht Handgerät	kg	1,4
Abmessungen im Koffer B/T/H	cm	38x49x13
Gewicht im Koffer	kg	4
Ausstattung		
Handgerät		•
Netzkabel 3m		•
Induktions-Spirale gerade Ø 23mm/M10-150		•
Induktions-Spirale gerade Ø 18mm/M8-150		•
Flexibles Induktionskabel L=2m		•
Transportkoffer		•
Betriebsanleitung / CE		•
Bestelldaten		
iDuctor Basis Kit Power + W2300 - Bestellnummer		<b>59240</b>
UVP in € exkl. MwSt.		<b>*1.405,00</b>

Zubehör	Bestellnummer	UVP in € exkl. MwSt.
<b>1</b> Induktions-Spiralen-Set 6 teilig zu iDuctor W2300, max. 325°C Bestückung siehe Tabelle (Markierung #)	<b>59243</b>	<b>*277,00</b>
<b>2</b> Induktions-Spirale gerade Ø 18mm/M8-150 (5,5W), max. 325°C	<b>59244</b>	<b>*31,00</b>
<b>3</b> Induktions-Spirale gerade Ø 23mm/M10-150 (5,5W), max. 325°C	<b>59245</b>	<b>*32,00</b>
Induktions-Spirale gerade Ø 23mm/M10-250 (5,5W), max. 325°C#	<b>59246</b>	<b>*44,50</b>
Induktions-Spirale gerade Ø 26mm/M12-200 (5,5W), max. 325°C#	<b>59247</b>	<b>*44,50</b>
Induktions-Spirale gerade Ø 32mm/M16-200 (5,5W), max. 325°C#	<b>59248</b>	<b>*55,00</b>
Induktions-Spirale gerade Ø 40mm/M20-200 (5,5W), max. 325°C#	<b>59249</b>	<b>*49,50</b>
Induktions-Spirale gerade Ø 47mm/M24-240 (5,5W), max. 325°C#	<b>59250</b>	<b>*55,50</b>
Induktions-Spirale gerade Ø 52mm/M30-240 (5,5W), max. 325°C#	<b>59251</b>	<b>*57,50</b>
<b>4</b> Induktions-Spirale flach, IPAD 1010, max. 150°C	<b>59252</b>	<b>*160,00</b>
<b>5</b> Induktions-Spirale für Spurstangen, ST70-200, max. 150°C	<b>59253</b>	<b>*115,00</b>
<b>6</b> Induktions-Kabel gerade L=1500mm, max. 325°C	<b>59255</b>	<b>*50,00</b>
Induktions-Kabel gerade L=2000mm, max. 325°C	<b>59256</b>	<b>*61,50</b>
Induktions-Kabel flexibel L=1100mm, max. 650°C	<b>59257</b>	<b>*88,00</b>
Induktions-Kabel flexibel L=2000mm, max. 650°C	<b>59258</b>	<b>*162,00</b>
Induktions-Kabel flexibel L=2500mm, max. 650°C	<b>59259</b>	<b>*201,00</b>
Induktions-Kabel flexibel L=3000mm, max. 650°C	<b>59260</b>	<b>*257,00</b>
Induktions-Kabel flexibel L=3500mm, max. 650°C	<b>59261</b>	<b>*312,00</b>
Netzkabel zu iDuctor W2300	<b>59239</b>	<b>*42,50</b>





**iT 3.5K230 KB / iT 4K230 KB / iT 5K400 KB**

**Zum Erwärmen und Lösen von festsitzenden und angerosteten Teilen:**

- > Einfache Handhabung mit hoher Wiederholgenauigkeit
- > Schnelles Lösen von Radmuttern und Schrauben
- > Erwärmen von Teilen zum Pressen, Biegen oder Kleben

**Einsatzmöglichkeiten:**

- > Fahrwerksteile (insbesondere Spurstangen, etc.)
- > Abgasanlagen
- > Bremsleitungen
- > Karosserieteile
- > Antriebswellen
- > Lambdasonden
- > ABS-Sensoren
- > Achsteile
- > Biegen von Blechen, Stangen, Rohre, etc.
- > Rostentfernung an Gussteilen
- > Vorwärmung zum Schweißen
- > Lackentfernung

**Weitere Eigenschaften:**

- > Aufsätze austauschbar für zahlreiche Anwendungen
- > Integrierte Wasserkühlung

**iT 3.5K230 KB    iT 4K230 KB    iT 5K400 KB**

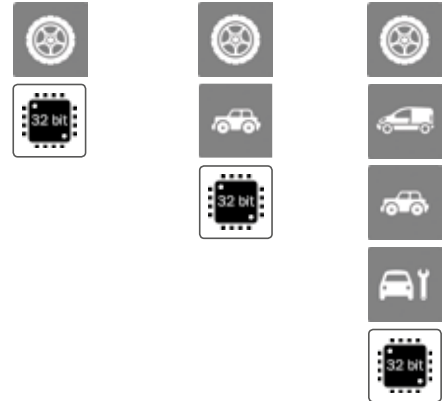

iT 5K400 KB



iT 4K230 KB



iT 3.5K230 KB

**+** GRATIS zu iT 4K230 KB & 5K400 KB  
Induktionsheizkopf zum  
stirnseitigen Anwärmen  
im Wert von: € 381,00

**Optional für iT 3.5K230 KB:**



Pedalschalter



Wagen

**Optional für iT 4K230 KB & iT 5K400 KB:**



Pedalschalter

Induktionsheizgeräte		iT 3.5K230 KB	iT 4K230 KB	iT 5K400 KB
<b>Technische Daten</b>				
Leistung	kW	3,5	3,7	5
Arbeitsfrequenz	kHz	15-30	15-30	15-30
Induktions-Schlauchpaketlänge	m	3	3	3
Zuleitungskabel vom Generator	m	2	8	8
Wählbare Heizleistung	Stufen	5	5	5
Thermischer Überlastschutz	-	•	•	•
Flüssigkeitsgekühlt	-	•	•	•
Hydraulischer Wärmetauscher mit Gebläse	-	-	-	•
Mikroprozessor gesteuert	-	•	•	•
Netzanschluss/Phasen	V/~	230/~1	230/~1	400/~3
Netzfrequenz	Hz	50/60	50/60	50/60
Netzabsicherung träge	AT	16	18	16
Schutzart	IP	21	21	21
Kühlmittelbehälter	lt.	2	20	20
Abmessungen B/T/H	cm	25x50x28	34x40x83	34x40x100
Gewicht	kg	16	50	66
<b>Ausstattung</b>				
Induktions-Schlauchpaket		•	•	•
Induktionsheizkopf zum seitlichen Anwärmen		•	•	•
Generator		tragbar	fahrbar	fahrbar
Betriebsanleitung / CE		•	•	•
<b>Bestelldaten</b>				
HEAT-CHAMP - Bestellnummer		58231	58233	58222
UVP in € exkl. MwSt.		*2.740,00	*3.865,00	*5.075,00

## HDi 11K400 KB & HDi 16K400 KB

Unsere Induktionsgeräte zum Erhitzen eisenhaltiger Materialien zeichnen sich durch hohe Leistungen und herausragende Funktionen aus; sie erzeugen die Hitze direkt im Inneren des Metalls und erreichen Rotglut (bis zu ca. 1000 °C) in wenigen Sekunden, ohne dass dabei die Eigenschaften des Metalls verändert werden.

Da die Wärme nur an der gewünschten Stelle erzeugt wird, können damit alle gängigen Arbeiten von Geraderichten, Biegen und das Austauschen von Stiften und Lagern vorgenommen werden. Da die Geräte ohne offener Flamme arbeiten, sind ihre Betriebskosten im Vergleich zur Verwendung von Gasflaschen 50 % geringer. Sie können auch in der Nähe von Kabeln, Schläuchen und anderen hitzeempfindlichen Teilen verwendet werden.

Die Produkte von ELMAG haben alle vorgesehenen europäischen Zertifizierungen erhalten, auch im Bereich der Emission elektromagnetischer Felder. Sie sind mit einem speziellen Isoliertransformator ausgestattet, der höchste Zuverlässigkeit und Garantie selbst unter widrigsten Bedingungen und im Fall von Kurzschluss gewährleistet.

### Einsatzmöglichkeiten:

- > Entfernen von gebrochenen Bolzen, Radaufhängungen, Stoßdämpfern, Federn, Gußkomponenten
- > Richten von Wellen, Spurstangen, Blattfedern, Querlenkern & Antriebswellen, Starrachsen, LKW-Zugstangen, Bauteilen nach dem Schweißen
- > Lösen von festsitzenden Achsen, Kugelgelenken, Muttern, Bolzen, Schalldämpfern, Lambdasonden, ABS-Sensoren, Radbolzen, verrosteten Stiftschrauben & Stehbolzen, festsitzenden Scharnieren, Dämmmaterial; Auspuffe & Bremsen
- > Biegen & Formen von Blechen, Stangen, Rohren
- > Bearbeitung von Bremsleitungen
- > Erhitzen von Riemenscheiben
- > Rostentfernung an Gussteilen
- > Vorwärmung beim Schweißen
- > Löten
- > Verfestigen und Härten
- > Kalt- & Warmrichten
- > Tempern

HDi 11K400 KB



HDi 16K400 KB



### Bedienpult mit Tastatur, Led's & 5-stufiger Heizleistungs-Regelung



HDi 11K400 KB



HDi 16K400 KB



### Optional:



SHS



Pedalschalter

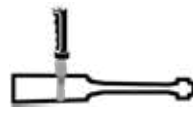

Induktorgriff

Induktionsheizgeräte		HDi 11K400 KB	HDi 16K400 KB
Technische Daten			
Leistung	kW	11	16
Arbeitsfrequenz	kHz	15-30	15-30
Induktions-Schlauchpaketlänge	m	4,25	4,25
Zuleitungskabel vom Generator	m	8	8
Wählbare Heizleistung	Stufen	5	5
Thermischer Überlastschutz	-	•	•
Flüssigkeitsgekühlt	-	•	•
Hydraulischer Wärmetauscher mit Gebläse	-	•	•
Mikroprozessor gesteuert	-	•	•
Anschlussstecker	-	CEE 16 A	CEE 32 A
Netzanschluss/Phasen	V/~	400/~3	400/~3
Netzfrequenz	Hz	50/60	50/60
Netzabsicherung träge	AT	16	32
Schutzart	IP	21	21
Kühlmittelbehälter	lt.	20	20
Abmessungen B/T/H	cm	55x56x101	55x56x101
Gewicht	kg	120	130
Ausstattung			
Induktions-Schlauchpaket 4,25m		•	•
Induktionsheizkopf zum seitlichen Anwärmen		•	•
Generator fahrbar		•	•
Betriebsanleitung / CE		•	•
Bestelldaten			
HDi - Bestellnummer		58223	58224
UVP in € exkl. MwSt.		*8.180,00	*10.390,00



**HdI 8K400 TC, 13K400 TC, 16K400 TC, 18K400 TC, 21K400 TC & 23K400 TC**

Leistungsstarke Modelle bis 23 kW mit 7" Touch-Screen, Kühlflüssigkeits-Temperaturanzeige, Testmenü & Temperaturniveau-Regelung über Thermosensor.

Gleiche Einsatzmöglichkeiten wie HdI 11K400 KB & HdI 16K400 KB jedoch auch erweiterbar für das temperaturgeregelte Erhitzen von Teilen mittels optionalem Thermosensor.

**Features:**

- > Heizleistungs-Einstellung über Touch-Screen
- > Leistungsanzeige (KW)
- > Kühlflüssigkeits-Temperaturanzeige (C°/F)
- > Einstellung des Temperaturniveaus (mit optionalem externen Lasersensor)

**Testmenü:**

- > Phasenspannungsprüfung
- > IGBT Test
- > Gleichstrom-Spannungsprüfung
- > Diagnostik
- > Datenhistorie

**HdI 8K400 TC    HdI 13K400 TC    HdI 16K400 TC**



**HdI 18K400 TC    HdI 21K400 TC    HdI 23K400 TC**

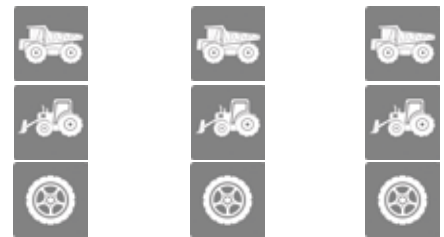

**Bedienpult mit 7" Touch-Screen  
5-stufiger Heizleistungs-Regelung  
Leistungsanzeige uvm.**



HdI 13K400 TC



HdI 21K400 TC

**GRATIS!** Induktionsheizkopf zum stirnseitigen Anwärmen  
Gesamtwert: € 527,00

**Optional:**



Timer



Wärmesensor IRT



WIFI



SHS



Pedalschalter

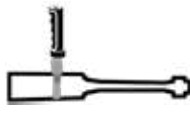

Induktorgriff bei 13kW bis 18 kW

Induktionsheizgeräte		8K400 TC	13K400 TC	16K400 TC	18K400 TC	21K400 TC	23K400 TC
Technische Daten							
Leistung	kW	8	13	16	18	21	23
Arbeitsfrequenz	kHz	15-30	15-30	15-30	15-30	15-30	15-30
Induktions-Schlauchpaketlänge	m	4,25	4,25	4,25	4,25	4,25	4,25
Zuleitungskabel vom Generator	m	8	8	8	8	8	8
Wählbare Heizleistung	Stufen	5	5	5	5	5	5
Thermischer Überlastschutz	-	•	•	•	•	•	•
Flüssigkeitsgekühlt	-	•	•	•	•	•	•
Hydraul. Wärmetauscher mit Gebläse	-	•	•	•	•	•	•
Mikroprozessor gesteuert	-	•	•	•	•	•	•
Anschlussstecker	-	CEE 16 A	CEE 32 A	CEE 32 A	CEE 32 A	CEE 32A	CEE 63A
Netzanschluss/Phasen	V/~	400/~3	400/~3	400/~3	400/~3	400/~3	400/~3
Netzfrequenz	Hz	50/60	50/60	50/60	50/60	50/60	50/60
Netzabsicherung träge	AT	20	20	25	30	32	63
Schutzart	IP	21	21	21	21	21	21
Kühlmittelbehälter	lt.	20	20	20	20	20	20
Abmessungen B/T/H	cm	64x53x108	55x56x101	55x56x101	55x56x101	60x60x114	60x60x114
Gewicht	kg	59	120	130	130	140	140
Ausstattung							
Induktions-Schlauchpaket 4,25m		•	•	•	•	•	•
Induktionsheizkopf zum seitl. Anwärmen		•	•	•	•	•	•
Generator fahrbar		•	•	•	•	•	•
Betriebsanleitung / CE		•	•	•	•	•	•
Bestelldaten							
HdI - Bestellnummer		58221	58226	58227	58228	58229	58220
UVP in € exkl. MwSt.		*6.995,00	*8.730,00	*10.940,00	*11.240,00	*13.515,00	*15.420,00

**Zubehör für Induktionsheizgeräte 3,5 - 23 kW**



Sonderzubehör/Ersatzteile - Bestelldaten		iT 3.5K 230 KB	iT 4K 230 KB	iT 5K 400 KB	HDi 8K 400 TC	Bestell- nummer	UVP in € exkl. MwSt.
1	Induktionsheizkopf zum seitlichen Anwärmen	•	•	•	•	58260	*381,00
2	Induktionsheizkopf Ferrit - zum seitlichen Anwärmen	•	•	•	•	58261	*73,00
3	PVC-Abdeckung zu Best. Nr. 58260 & 58261	•	•	•	•	58251	*22,00
4	Induktionsheizkopf XL zum stirnseitigen Anwärmen	•	•	•	•	58262	*381,00
5	Induktionsheizkopf Ferrit XL - zum stirnseitigen Anwärmen	•	•	•	•	58263	*108,00
6	Induktionsheizkopf L zum stirnseitigen Anwärmen	•	•	•	•	58280	*406,00
7	Induktionsheizkopf Ferrit zu Best. Nr. 58280 & 58281	•	•	•	•	58253	*38,50
8	Kühlflüssigkeit LRA, 5lt., -20°C bis 120°C	•	-	-	-	58238	*87,00
9	Kühlflüssigkeit LRA, 20lt., -20°C bis 120°C	-	•	•	•	58239	*279,00
9	Induktionsheizkopf Heavy Duty mit Rundkopf komplett	•	•	•	•	59290	*438,00
10	Induktionsheizkopf Ferrit Einsatz rund zu Best. Nr. 59290	•	•	•	•	59291	*57,00
11	Induktionsheizkopf Heavy Duty zum stirnseitigen Anwärmen	•	•	•	•	59292	*409,00
12	Induktionsheizkopf Ferrit Einsatz rund zu Best. Nr. 59292	•	•	•	•	59293	*29,00



Sonderzubehör/Ersatzteile - Bestelldaten		HDi 11 400 KB	HDi 16 400 KB	HDi 13K400TC	HDi 16K400TC	HDi 18K400TC	HDi 21K400TC	HDi 23K400TC	Bestell- nummer	UVP in € exkl. MwSt.
1	Induktionsheizkopf zum seitlichen Anwärmen	•	-	•	-	-	-	-	58264	*527,00
	Induktionsheizkopf zum seitlichen Anwärmen	-	•	-	•	-	•	•	58256	*552,00
2	Induktionsheizkopf Ferrit - zum seitlichen Anwärmen	•	-	•	-	-	-	-	58265	*321,00
	Induktionsheizkopf Ferrit - zum seitlichen Anwärmen	-	•	-	•	•	•	•	58257	*331,00
3	Induktionsheizkopf HD zum seitlichen Anwärmen	•	•	•	•	•	-	-	58284	*697,00
4	Induktionsheizkopf Ferrit zu Best. Nr. 58284	•	•	•	•	•	-	-	58282	*368,00
5	Induktionsheizkopf XL zum stirnseitigen Anwärmen	•	-	•	-	-	-	-	58266	*527,00
	Induktionsheizkopf XL zum stirnseitigen Anwärmen	-	•	-	•	•	•	•	58258	*527,00
6	Induktionsheizkopf schmale Bauweise	•	-	•	-	-	-	-	58268	*462,00
7	Induktionsheizkopf Ferrit zu Best. Nr. 58266 & 58268	•	-	•	-	-	-	-	58267	*198,00
8	Induktionsheizkopf Ferrit zu Best. Nr. 58258	-	•	-	•	•	•	•	58259	*198,00
9	Induktionsheizkopf L zum stirnseitigen Anwärmen	•	•	•	•	-	-	-	58252	*406,00
10	Induktionsheizkopf Ferrit zu Best. Nr. 58252	•	•	•	•	-	-	-	58253	*38,50
11	Induktionsheizkopf Ø 80 mm	-	•	-	•	•	•	•	58294	*374,00
	Induktionsheizkopf Ø 105 mm	-	•	-	•	•	•	•	58290	*374,00
12	Induktionsheizkopf Ø 110 mm	-	•	-	•	•	•	•	58289	*576,00
	Induktionsheizkopf Ø 140 mm	-	•	-	•	•	•	•	58288	*576,00
13	Induktionsheizkopf U-förmig 40 mm	•	•	•	•	•	•	-	58270	*497,00
14	Kühlflüssigkeit LRA, 20lt., -20°C bis 120°C	•	•	•	•	•	•	•	58239	*279,00
15	Induktionsheizkopf komplett mit T-förmigen Ferrit	•	•	•	•	•	•	•	58296	*590,00
16	Induktionsheizkopf - Ferrit - Einsatz zu Art. 58296	•	•	•	•	•	•	•	58297	*339,00
17	Handgriff inkl. EIN/AUS-Taster	•#	•#	•#	•#	•#	■	■	58299	*71,50
	Fuss-Schalter EIN/AUS	-	-	•#	•#	•#	•#	-	58237	*128,00
18	Laser-Thermosensor 0 - 1.000°C	-	-	•	•	•	•	•	58235	*1.585,00
19	Induktionsheizkopf komplett U-förmig 68mm	-	•	-	•	•	•	-	58273	*607,00
20	Induktionsheizkopf komplett U-förmig 30mm	-	•	-	•	-	-	-	58274	*607,00
21	Induktionsheizspirale komplett Ø 65mm	-	•	-	•	•	•	-	58275	*408,00
22	Induktionsheizspirale komplett Ø 180mm	-	•	-	•	•	•	-	58276	*386,00
23	Induktionsheizkopf komplett schmale Bauweise	-	•	-	•	•	-	-	58277	*465,00
24	Induktionsheizkopf - Ferrite - Einsatz zu Art. 58277	-	•	-	•	•	-	-	58278	*114,00

■ = serienmäßig, # = nicht nachrüstbar, nur als Erstausrüstung in Verbindung mit einem Gerät möglich





**Für alle Modelle auf dieser Doppelseite:  
Im Set inkl.: Maschinenschraubstock,  
2 Spannschrauben und HSS-Spiralbohrerkassette**

**Keilriemen-Bohrmaschinen Serie KBM - Set**

**KBM 13 TN / 16 TN + SN:**

- > T = Tischmodell, S = Säulenmodell
- > Ab Mod. 16 TN mit Re/Li-Lauf & Beleuchtung
- > Umfangreiche Serienausstattung: Schnellspannbohrfutter, R/L-Lauf (bei Modellen 16-32), LED-Beleuchtung, Kegeldorn, Austreibkeil, Werkzeugsatz



**KBM 32 SN**



**KBM 16 TN**

Modelle	Bohrleistung Stahl	Drehzahlbereich	Spannung	Motorleistung	Gewicht	Bestellnummer	UVP in € exkl. MwSt.
	mm	UpM	Volt	kW	kg		
KBM 13 TN	13	500-2.500	230	0,55	30	16030	510,00
KBM 16 TN	16	100-2.000	400	0,55	56	16031	760,00
KBM 16 SN	16	100-2.000	400	0,55	64	16032	815,00
KBM 25 TN	25	100-2.000	400	1,1	72	16035	975,00
KBM 25 SN	25	100-2.000	400	1,1	81	16033	1.030,00
KBM 32 SN	32	80-1.700	400	1,1	130	16034	1.320,00



**KBM 16 T Vario**

**KBM 25 S Vario**

**Vario-Bohrmaschinen Serie KBM - Set**

- > Bedienhebel für Drehzahleinstellung
- > Drehzahlverstellung mittels Variatorscheibe
- > Teleskopbohrfutterschutz CE
- > KBM 16 T Vario: - LED-Lampe im Bohrkopf integriert  
- Rechtslauf  
- Inkl. Laser-Bohranzeige
- > KBM 25 S Vario: - LED-Lampe seitlich montiert  
- Rechts-/Linkslauf

Set-Aktion für scharfe Rechner	16 T Vario	25 S Vario
KBM 16 T Vario & 25 S Vario	•	•
Maschinenschraubstock 3" / 75 mm	•	-
Maschinenschraubstock 5" / 120 mm	-	•
2 Spannschrauben 14 mm	•	•
HSS-Bohrerkassette 1 - 13 mm 25-tlg.	•	•
ELMAG-Schneidölspray 350 ml	•	•



Modelle	Bohrleistung Stahl	Drehzahlbereich	Spannung	Motorleistung	Gewicht	Bestellnummer	UVP in € exkl. MwSt.
	mm	UpM	Volt	Watt	kg		
KBM 16 T Vario	16	340-2.200	230	550	42	16036	560,00
KBM 25 S Vario	25	410-2.100	400	1.100	95	16037	1.280,00

## Inverter-Vario-Keilriemenbohrmaschinen

### KBM 25 & 32 I-Vario Set:

Die KBM I-Vario Modelle sind mit stufenlos einstellbarem, leistungsstarkem Antriebssystemen ausgestattet. Sie ermöglichen eine exakte Abstimmung der Schnittgeschwindigkeit auf dem Werkstoff.

Dies ist werkzeugschonend und besonders wichtig bei Bohrungen in thermosensible Werkstoffe oder wenn eine hohe Oberflächengüte der Bohrungsfläche erzielt werden soll.

- > Integrierte Gewindeschneideinrichtung betätigt durch Microschalter
- > Bohrtiefeneinstellung mittels klemmbarer Skala
- > LED Arbeitsleuchte
- > Nothalt-Taste

Modelle	Bohrleistung Stahl	Drehzahlbereich	Spannung	Motorleistung	Gewicht	Bestellnummer	UVP in € exkl. MwSt.
	mm	UpM	Volt	kW	kg		
<b>KBM 25 I-Vario</b>	25	10-2.100	400	0,75	125	<b>16038</b>	<b>2.580,00</b>
<b>KBM 32 I-Vario</b>	32	10-2.100	400	1,1	230	<b>16039</b>	<b>3.520,00</b>



KBM 25 I-Vario

## Radial-Keilriemenbohrmaschine mit Ausleger Modell RKBM 16 T | Best. Nr. 16025

- > Superflexibel, mit Top-Speed, Bohrleistung Ø 16 mm
- > Kubatur 450 x 430 x 560 mm, Spindelausladung 160 - 520 mm
- > Ausleger mit einfach bedienbarer Höhen- und Schwenkeinstellung, Motor 750 W, 400 V
- > 9 Drehzahlstufen 190 - 2.800 UpM, Top-Speed für Kleinbohrungen und Kleinschleifwerkzeuge
- > Antrieb über Qualitätskeilriemen
- > Bohrspindel mit Präzisionslager, Rechtslauf
- > Bohrtiefenskala und -anschlag
- > Solider Bohrtisch mit integrierter Spannplatte und T-Nuten
- > Geschliffene Stahlsäule mit Zahnstange, NOT-AUS-Taster und Nullspannungsauslöser

€ \*3.655,00



RKBM 16 T

**Für alle Modelle auf dieser Doppelseite:  
Im Set inkl.: Maschinenschraubstock,  
2 Spannschrauben und HSS-Spiralbohrerkassette**

**Getriebe-Tischbohrmaschine  
GBM 3/25 TNE & SNE - Set**



**GBM 3/25 TNE**

**GBM 3/25 SNE**

- > Besonders laufruhig dank einer Getriebezahnradskombination aus Stahl und Pressstoff
- > Rechts- und Linkslauf für das Gewindeschneiden
- > Skala für Bohrtiefe, verstellbarer Bohrtiefenanschlag
- > Pinolenaufnahme MK 3
- > Umfangreiche Serienausstattung
- > Schnelle Getriebe-Säulenbohrmaschine mit großer Arbeitsfläche
- > Erfüllt den mittleren Bedarf im Maschinen- und Stahlbau

**Ideale Kleinserienmaschine**

- > Bohrleistung Ø 25 mm
- > Spindelausladung 255 mm
- > Kräftiger Antriebsmotor 400 V, 2-stufig 900 / 650 W
- > Laufruhiges Qualitätsgetriebe mit hoch belastbarer Schrägverzahnung
- > Bohrspindel mit Präzisionslager
- > Rechts- und Linkslauf & Werkzeugauswurf
- > Bohrspindelschutzabdeckung & Bohrtiefenskala und -anschlag
- > Präzise gearbeiteter Bohrtisch mit T-Nuten und Kühlmittelrinne
- > Dreh- und höhenverstellbarer Bohrkopf
- > Not-Aus-Taster / Nullspannungsauslöser
- > Mit 5 Meter Anschlusskabel und EURO-CEE-Schutzstecker 16 A



Tool-ejection  
Werkzeugauswurf für  
rasche Umrüstung

Modelle	Bohrleistung Stahl	Drehzahlstufen / -bereich	Motorleistung	Anschluss- spannung	Gewicht	Bestell- nummer	UVP in € exkl. MwSt.
	max. mm	Anzahl / UpM	W	V / Hz	kg		
<b>GBM 3/25 TNE</b>	25	8 / 105-2.900	900 / 650	400 / 50	130	<b>82002</b>	<b>3.195,00</b>
<b>GBM 3/25 SNE</b>	25	8 / 105-2.900	900 / 650	400 / 50	180	<b>82005</b>	<b>3.485,00</b>

**GBM 3/30 SNA**

- > Bohrleistung 30 mm
- > Automatischer Pinolenvorschub (0,1 / 0,15 / 0,22 / 0,33 mm/U)
- > Pinolenhub 150 mm
- > Spindelausladung 320 mm
- > Automatischer Werkzeugauswurf
- > Laufruhiges Qualitätsgetriebe mit hochbelastbarer Schrägverzahnung
- > Bohrspindel mit Präzisionslager rechts/linkslauf

**GBM 4/35 SGA**

- > Bohrleistung 35 mm
- > Elektromagnetischer Pinolenvorschub (0,1 / 0,15 / 0,22 / 0,33 mm/U)
- > Pinolenhub 150 mm
- > Spindelausladung 320 mm
- > Automatischer Werkzeugauswurf
- > Laufruhiges Qualitätsgetriebe mit hochbelastbarer Schrägverzahnung
- > Bohrspindel mit Präzisionslager rechts/linkslauf
- > Gewindeschneidmodus mit am Bedienehebel schaltbarer Drehrichtungsumkehr



**GBM 3/30 SNA**

**GBM 4/35 SGA**

Modelle	Bohrleistung Stahl	Drehzahlstufen / -bereich	Pinolen- vorschub	Motorleistung	Anschluss- spannung	Gewicht	Bestell- nummer	UVP in € exkl. MwSt.
	max. mm	Anzahl / UpM	Stufen	W	V / Hz	kg		
<b>GBM 3/30 SNA</b>	30	8 / 75-3.010	4	900/1.200	400 / 50	245	<b>82007</b>	<b>*4.890,00</b>
<b>GBM 4/35 SGA</b>	35	8 / 75-3.010	4	1.500/1.800	400 / 50	310	<b>82013</b>	<b>*6.020,00</b>

## GBM 4/40 SGA

- > Bohrleistung 40 mm
- > Elektromagnetischer Pinolenvorschub (0,1 / 0,2 / 0,3 mm/U)
- > Pinolenhub 150 mm
- > Spindelausladung 325 mm
- > Automatischer Werkzeugauswurf
- > Laufruhiges Qualitätsgetriebe mit hochbelastbarer Verzahnung
- > Bohrspindel mit Präzisionslager Rechts-/Linkslauf
- > Integrierte Kühlmittleinrichtung
- > Gewindeschneidmodus mit am Bedienhebel schaltbarer Drehrichtungsumkehr

## GBM 4/50 SGA

- > Bohrleistung 50 mm
- > Elektromagnetischer Pinolenvorschub (0,07 / 0,15 / 0,26 / 0,4 mm/U)
- > Pinolenhub 180 mm
- > Spindelausladung 360 mm
- > Automatischer Werkzeugauswurf
- > Laufruhiges Qualitätsgetriebe mit hochbelastbarer Verzahnung
- > Bohrspindel mit Präzisionslager rechts/linkslauf
- > Integrierte Kühlmittleinrichtung
- > Gewindeschneidmodus mit am Bedienhebel schaltbarer Drehrichtungsumkehr



GBM 4/50:  
Schneckengetriebe für automatische Tischhöhenverstellung

Modelle	Bohrleistung Stahl	Drehzahlstufen / -bereich	Pinolenvorschub	Motorleistung	Anschlussspannung	Gewicht	Bestellnummer	UVP in € exkl. MwSt.
	max. mm	Anzahl / UpM	Stufen	kW	V / Hz			
<b>GBM 4/40 SGA</b>	40	12 / 70 - 2.600	3	2,2	400 / 50	670	<b>82008</b>	<b>*7.815,00</b>
<b>GBM 4/50 SGA</b>	40	12 / 42 - 2.050	4	2,8	400 / 50	740	<b>82009</b>	<b>*9.785,00</b>

## GBM 4/45 SGA TOUCH & GBM 4/50 SGA TOUCH

- > Bohrleistung 45 bzw. 50 mm
- > Elektromagnetischer Pinolenvorschub (0,1 / 0,2 / 0,3 / 0,4 bzw. 0,08/0,12/0,17/0,24/0,35/0,5 mm/U)
- > Pinolenhub 190 bzw. 200 mm
- > Spindelausladung 340 bzw. 360 mm
- > Bedienfeld mit Touchscreen und Zusatzfunktionen
- > Automatischer Vorschub mit einem robusten Schaltgetriebe
- > Stufenlose Drehzahlverstellung
- > Elektronisch geregelter Pinolenvorschub
- > Elektronisch geregelte Gewindeschneidautomatik mit Tiefeneinstellung für Sacklöcher
- > Voreingestellte Gewindeschneidprogramme
- > Motorische Tischhöhenverstellung
- > Schwenkbarer und drehbarer Arbeitstisch

Modelle	Bohrleistung Stahl	Drehzahlstufen / -bereich	Pinolenvorschub	Motorleistung	Anschlussspannung	Gewicht	Bestellnummer	UVP in € exkl. MwSt.
	max. mm	UpM	Stufen	kW	V / Hz			
<b>GBM 4/45 SGA</b>	45	60 - 2.600	4	2,0	400 / 50	565	<b>82106</b>	<b>*12.290,00</b>
<b>GBM 4/50 SGA</b>	50	50 - 2.000	6	3,0	400 / 50	720	<b>82107</b>	<b>*15.660,00</b>



GBM 4/40 SGA

METALLBEARBEITUNG



GBM 4/45 SGA TOUCH



## RSBM 4/32 - 6/100 Serie

Ideale Bauform für schwere Bohrarbeiten auf großen Formaten

- > Verwindungssteife, hoch belastbare Auslegerkonstruktion mit massiver, geschliffener Stahlsäule
- > Grundkörper aus stark verripptem, feinkörnigem Grauguss
- > Äußerst vibrationsarm und lauruhig
- > Bohrleistung Ø 32 - 100 mm
- > Extra große Kubatur
- > Sehr große Spindelausladung, je nach Modell bis 3.150 mm
- > Superstarkes Antriebsaggregat 1.500 bis 15.000 W, 400 V
- > Hydraulisch geschaltetes, im Ölbad laufendes Spindel- und Vorschubgetriebe - Modell 4/32 ECO mechanisch schaltbar
- > Getrieberäder aus Chrom-Nickel-Stahl, gehärtet und präzisionsgeschliffen
- > 6 bis 22 Drehzahlstufen
- > Einfache Drehzahl- und Vorschub-einstellung mittels Stellhebel
- > Bohrspindel mit Präzisionslager, hohe Rundlaufgenauigkeit
- > Rechts- und Linkslauf
- > Bohrkopfhub mittels Hubspindelantrieb, gehärtete Hubspindel
- > Ausleger-Führungsbahnen gehärtet und präzisionsgeschliffen
- > Ausleger- und Bohrkopfklammerung bis RSBM 4/40 mechanisch, ab RSBM 4/50 hydromechanisch
- > Automatischer Pinolenvorschub, 3- bis 16-stufig
- > Bohrspindelschutzabdeckung
- > Bohrtiefenskala und -anschlag
- > Bohrtischwürfel mit T-Nuten
- > Halogen-Bohrtischbeleuchtung
- > Maschinensockel mit T-Nuten
- > Integriertes Kühlmittelsystem mit Rücklauf, Tank im Maschinensockel



Radial-Säulenbohrmaschine		RSBM						
		4/32 ECO	4/40	4/50	5/60	5/70	6/80	6/100
<b>Technische Daten</b>								
Bohrleistung in Stahl	mm	32	40	50	60	70	80	100
Gewindeschneidleistung	M	M22	M30	M42	M46	M50	M56	M70
Spindelaufnahme	MK	MK 4	MK 4	MK 4	MK 5	MK 5	MK 6	MK 6
Drehzahlbereich	UpM	75 - 1.220	32 - 2.500	25 - 2.000	25 - 2.000	20 - 1.600	16 - 1.250	8 - 1.000
Drehzahlstufen	-	6	16	16	16	16	16	22
Pinolenhub	mm	240	280	315	315	400	450	500
T-Nutbreite Tisch/Sockel	mm	18/22	18/22	22/28	22/28	22/28	22/28	22/28
<b>Arbeitsbereich</b>								
Bohrkopfhub	mm	500	500	580	580	800	1.000	1.250
Spindelausladung	mm	320 - 820	300 - 1.000	350 - 1.600	350 - 1.600	450 - 2.000	500 - 2.500	570 - 3.150
Bohrkopf drehbar	°	± 180°	± 180°	± 180°	± 180°	± 180°	± 180°	± 180°
Pinolenabstand Tisch	mm	0 - 500	0 - 500	0 - 750	0 - 720	0 - 1.100	0 - 1.440	120 - 2.500
Pinolenabstand Sockel	mm	860	1.000	1.250	1.220	1.600	2.000	2.500
Bohrtischfläche	mm	400 x 400	630 x 500	630 x 500	630 x 500	800 x 630	1.000 x 800	1.250 x 800
Bohrtischhöhe	mm	350	500	500	500	500	560	630
<b>Antriebsleistung</b>								
Motorleistung	W	1.500	2.200	3.000	4.000	5.500	7.500	15.000
Hubspindelantrieb	W	750	750	1.500	1.500	1.500	3.000	3.000
Kühlmittelpumpe	W	125	90	90	90	90	90	90
Netzanschluss	V/Hz	400/50-60	400/50-60	400/50-60	400/50-60	400/50-60	400/50-60	400/50-60
Kühlmittelpumpleistung	l/min	25	25	25	25	25	25	25
<b>Automatikvorschübe</b>								
Pinolenvorschub	mm/U	0,10 - 0,25	0,10 - 1,25	0,04 - 3,2	0,04 - 3,2	0,04 - 3,2	0,04 - 3,2	0,06 - 3,2
Pinolenvorschubstufen	-	3	8	16	16	16	16	16
<b>Abmessungen</b>								
Kubatur	mm	400x400x500	630x500x500	630x500x750	630x500x720	800x630x1.100	1.000x800x1.440	1.250x800x2.500
Länge x Breite	mm	1.600x720	1.760x800	2.500x1.070	2.500x1.070	3.080x1.250	3.373x1.400	4.660x1.630
Höhe	mm	2.100	2.050	2.840	2.840	3.205	3.795	4.525
Gewicht	kg	1.425	1.600	3.500	3.500	7.000	11.000	20.000
<b>Bestelldaten</b>								
Bestellnummer		<b>82027</b>	<b>82021</b>	<b>82022</b>	<b>82023</b>	<b>82024</b>	<b>82025</b>	<b>82026</b>
UVP in € exkl. MwSt.		<b>*12.050,00</b>	<b>*24.990,00</b>	<b>*29.990,00</b>	<b>*30.190,00</b>	<b>*55.900,00</b>	<b>*76.990,00</b>	<b>*152.500,00</b>

## RSBM 4/50 Touch Vario & RSBM 5/60 Touch Vario

Ideale Bauform für schwere Bohrarbeiten auf großen Formaten

- > Verwindungssteife, hoch belastbare Auslegerkonstruktion mit massiver, geschliffener Stahlsäule
- > Grundkörper aus stark verripptem, feinkörnigem Grauguss
- > Äußerst vibrationsarm und laurufig
- > Bohrleistung Ø 50 bzw. 60 mm
- > Extra große Kubatur, Rechts- und Linkslauf
- > Sehr große Spindelausladung, bis 1.600 mm
- > Superstarkes Antriebsaggregat 2.200 bzw. 4.000 W, 400 V
- > Hydraulisch geschaltetes, im Ölbad laufendes Spindel- und Vorschubgetriebe
- > Elektronisch geregelter Pinolenvorschub
- > Elektronisch geregelte Gewindeschneidautomatik mit Tiefeneinstellung für Sacklöcher
- > Voreingestellte Gewindeschneidprogramme
- > Getrieberäder aus Chrom-Nickel-Stahl, gehärtet und präzisionsgeschliffen
- > Einfache Drehzahl- und Vorschubeinstellung mittels Stellhebel
- > Bohrspindel mit Präzisionslager, hohe Rundlaufgenauigkeit
- > Bohrkopfhub mittels Hubspindeltrieb, gehärtete Hubspindel
- > Ausleger-Führungsbahnen gehärtet und präzisionsgeschliffen
- > Automatischer Pinolenvorschub, stufenlos
- > Bohrspindelschutzabdeckung, Bohrtiefenskala und -anschlag
- > Bohrtischwürfel mit T-Nuten, Halogen-Bohrtischbeleuchtung
- > Integriertes Kühlmittelsystem mit Rücklauf, Tank im Maschinensockel

**NEUHEIT!**



RSBM 4/50 Touch Vario

METALLBEARBEITUNG

Radial-Säulenbohrmaschine		RSBM	
		4/50 Touch Vario	5/60 Touch Vario
<b>Technische Daten</b>			
Bohrleistung in Stahl	mm	50	60
Gewindeschneidleistung	M	M40	M45
Spindelaufnahme	MK	MK 4	MK 5
Drehzahlbereich	UpM	74 - 2.200	38 - 2.000
Drehzahlstufen	-	2	-
Pinolenhub	mm	250	315
T-Nutbreite Tisch/Sockel	mm	22/28	22/28
<b>Arbeitsbereich</b>			
Bohrkopfhub	mm	1.000	900
Spindelausladung	mm	300 - 1.300	350 - 1.600
Bohrkopf drehbar	°	± 180°	± 180°
Pinolenabstand Tisch	mm	0 - 750	0 - 720
Pinolenabstand Sockel	mm	300 - 1.300	1.220
Bohrtischfläche	mm	630 x 500	630 x 500
Bohrtischhöhe	mm	500	500
<b>Antriebsleistung</b>			
Motorleistung	W	2.200	4.000
Hubspindeltrieb	W	1.100	1.500
Kühlmittelpumpe	W	90	90
Netzanschluss	V/Hz	400/50-60	400/50-60
Kühlmittelpumpleistung	l/min	25	25
<b>Automatikvorschübe</b>			
Pinolenvorschub	mm/min	0-300	0-300
Pinolenvorschubstufen	-	stufenlos	stufenlos
<b>Abmessungen</b>			
Kubatur	mm	630x500x750	630x500x720
Länge x Breite	mm	2.070x850	2.490x1.050
Höhe	mm	2.430	2.780
Gewicht	kg	2.500	3.800
<b>Bestelldaten</b>			
Bestellnummer		<b>82028</b>	<b>82029</b>
UVP in € exkl. MwSt.		<b>*29.810,00</b>	<b>*38.100,00</b>



Touchscreen Bedienfeld



Höhenverstellbare Schutzabdeckung

PREMIUM Highspeed Getriebebohrmaschinen



V22E PGM



V25E PGM



F28 PGM

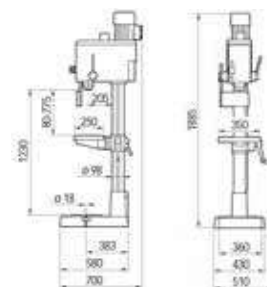
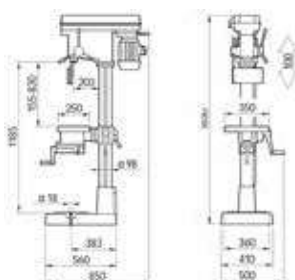

V22E PGM

- > Elektronische Spindelbremse
- > Vario Antrieb auf 5 Stufen für ein höheres Drehmoment an der Spindel
- > Schwenkbarer Schraubstocktisch
- > Elektronischer Geschwindigkeitsregler
- > Rechts- und Linkslauf
- > Tischmodell
- > Bearbeitete Grundplatte

V25E PGM

- > Elektronische Spindelbremse
- > Vario Antrieb auf 5 Stufen für ein höheres Drehmoment an der Spindel
- > Elektronischer Geschwindigkeitsregler
- > Rechts- und Linkslauf
- > Bearbeitete Grundplatte
- > Ergonomische Anordnung der Bedienelemente
- > Schwenkbarer Schraubstocktisch

F28E PGM

- > Schwenkbarer Schraubstocktisch
- > Rechts- und Linkslauf
- > Bearbeitete Grundplatte
- > Stufenlose Drehzahlregelung über Variator-Getriebe

Modelle		V22E PGM	V25E PGM	F28 PGM	R40E PGM	R32VS PGM	TCS 50 E
<b>Technische Daten</b>							
Bohrleistung in Stahl	mm	22	25	30	40	30	50
Gewindeschneidleistung	M	M14	M16	M18	M24	M20	M26
Spindelaufnahme	MK	MK2	MK3	MK3	MK4	MK3	MK4
Drehzahlbereich	UpM	270 - 4.200	98 - 3.440	250 - 2.150	45 - 2.150	65 - 6.025	15 - 2.150
Drehzahlstufen	-	variabel	variabel	variabel	variabel	variabel	variabel
Pinolenhub	mm	90	100	120	135	150	145
Säulendurchmesser	mm	98	98	98	123	123	-
T-Nutbreite	mm	M16	M16	M16	M14	M14	M14
Gewicht	kg	90	185	195	410	370	780
<b>Arbeitsbereich</b>							
Spindelausladung	mm	201	203	205	300	320	293
Pinolenabstand Tisch	mm	38 - 465	155 - 830	80 - 775	0 - 690	140 - 820	110 - 720
<b>Antriebsleistung</b>							
Motorleistung	W	750	750	1.100	2.600	2.600	3.000
Netzanschluss	V/Hz	230/50-60	230/50-60	400/50-60	400/50-60	400/50-60	400/50-60
<b>Bestelldaten</b>							
Bestellnummer		<b>81031</b>	<b>81032</b>	<b>81033</b>	<b>81036</b>	<b>81034</b>	<b>81035</b>
UVP in € exkl. MwSt.		<b>*3.240,00</b>	<b>*4.395,00</b>	<b>*4.865,00</b>	<b>*9.515,00</b>	<b>*7.915,00</b>	<b>*21.620,00</b>



R40E PGM

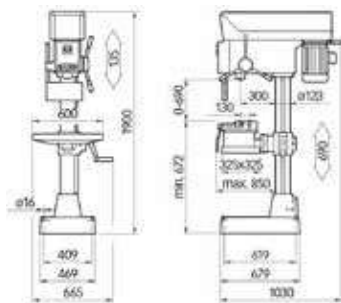

R40E PGM

- > Schwenkbarer Schraubstocktisch
- > Elektronischer Geschwindigkeitsregler
- > Rechts- und Linkslauf
- > Bearbeitete Grundplatte
- > Pinole MK4 mit Gewinde für die Werkzeugblockierung



R32VS PGM

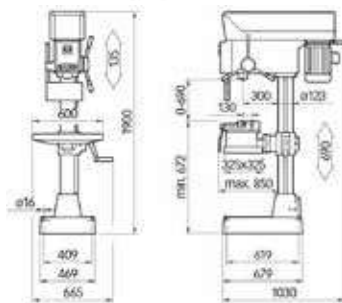

R32VS PGM

- > Schwenkbarer Schraubstocktisch
- > Rechts- und Linkslauf
- > Bearbeitete Grundplatte
- > Stufenlose Drehzahlregelung über Variator-Getriebe



TCS 50 E

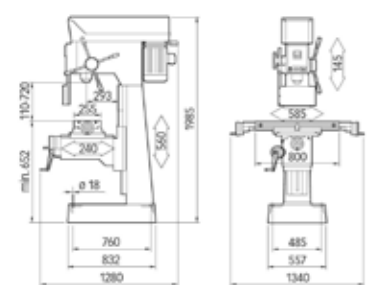

TCS 50 E

- > Automatischer Pinolenvorschub
- > Elektromagnetische Spindelbremse
- > Elektronischer Geschwindigkeitsregler
- > Rechts- und Linkslauf
- > Pinole MK4 mit Gewinde für die Werkzeugblockierung
- > Schwenkbarer Koordinatenkreuztisch
- > Verfahrenswege Kreuztisch X = 585 mm, Y = 240 mm

Sonderzubehör	V22E PGM	V25E PGM	F28 PGM	R40E PGM	R32VS PGM	TCS 50 E	Bestellnummer	UVP in € exkl. MwSt.
Digitaler Drehzahlmesser	-	-	•	-	•	-	81060	*700,00
Gewindeschneideinrichtung	•	•	•	-	-	-	81061	*1.500,00
LED Beleuchtung 24 Volt	•	•	•	•	•	Inkludiert	81062	*3.250,00
Kühlmittelpumpe	•	•	•	-	-	Inkludiert	81063	*640,00
Gewindeschneideinrichtung	-	-	-	-	•	Inkludiert	81066	*1.750,00
3 Achsen Positionsanzeige	-	-	-	-	•	•	81067	*4.460,00
Pneumatische Werkzeugauslösung ISO 40	-	-	-	-	-	•	81068	*3.600,00
Späne- und Tropfbehälter	-	-	-	-	-	•	81069	*750,00

Sonderzubehör nicht nachrüstbar

\* = ELMAG-Spezialprogramm



## STRANDS - Hochleistungsmaschinen

Das Getriebe ist mit der traditionellen und geprüften Technik für höchstmögliches Drehmoment gebaut. Schrägverzahnte Zahnräder in Kombination mit Stahl gegen verstärktes Fasermaterial geben einen hohen Wirkungsgrad, ein niedriges Geräuschniveau, sowie lange Lebensdauer und ein nahezu wartungsfreies Getriebe.

- > Bank-/Tischmodell (B)
- > Automatischer Vorschub (M): Beim Erreichen der voreingestellten Bohrtiefe kehrt die Spindel in ihre Ausgangslage zurück.
- > Elektromagnetischer Vorschub (ME): Der automatische Vorschub wird über Drucktasten in den Vorschubhebeln bedient. Manuelle und automatische Umkehr zum Gewindeschneiden sind Standard.



Hochleistungspinole =  
Rundlaufgenauigkeit  
≤ 0,05 mm / UpM



R 25 ECO



S-25 B



S-25 (M)



S-30 B

Getriebebohrmaschinen		R 25 ECO	S-25B	S-25BM	S-25	S-25M	S-30B	S-30BM	S-30	S-30M
Technische Daten										
Bohrleistung in Stahl	mm	25	25	25	25	25	30	30	30	30
Gewindeschneidleistung	M	M20	M20	M20	M20	M20	M22	M22	M22	M22
Spindelaufnahme	MK	MK 3	MK 3	MK 3	MK 3	MK 3	MK3	MK3	MK3	MK3
Drehzahlbereich	UpM	130 - 1.800	105 - 2.900	105 - 2.900	105 - 2.900	105 - 2.900	75 - 3.010	75 - 3.010	75 - 3.010	75 - 3.010
Pinolenhub	mm	130	135	135	135	135	150	150	150	150
Antriebsleistung										
Motorleistung	W	650	650/900	650/900	650/900	650/900	900/1.200	900/1.200	900/1.200	900/1.200
Automatikvorschübe										
Pinolenvorschub	mm/U	-	-	0,10/0,15/ 0,22/0,30	-	0,10/0,15/ 0,22/0,30	-	0,10/0,15/ 0,22/0,30	-	0,10/0,15/ 0,22/0,30
Bestelldaten										
Bestellnummer		<b>81010</b>	<b>81004</b>	<b>81009</b>	<b>81003</b>	<b>81002</b>	<b>81005</b>	<b>81008</b>	<b>81006</b>	<b>81007</b>
UVP in € exkl. MwSt.		<b>*2.940,00</b>	<b>*3.880,00</b>	<b>*5.245,00</b>	<b>*4.080,00</b>	<b>*5.980,00</b>	<b>*4.315,00</b>	<b>*6.295,00</b>	<b>*5.510,00</b>	<b>*7.095,00</b>



Highest Quality -  
Made in Sweden

**Höchste Lebensdauer**

- > Besonders leiser Getriebelauf
- > Automatischer Werkzeugauswurf
- > Rechts-/Linkslauf serienmäßig
- > Bohrkopf ist 360° um die Säule schwenkbar und henverstellbar
- > Hochleistungsspindel aus Werkzeugstahl für extreme Belastung
- > Hochqualitativer gusseiserner Rechtecktisch mit T-Nuten und Ölrinne
- > Tischarm ist höhenverstellbar und 360° um die Säule schwenkbar
- > Gehärtete und geschliffene Bohrsäule aus Stahl garantiert einedauerhafte Stabilität der Maschine und eine hohe Präzision bzw. Winkeltreue zwischen Bohrer und Tisch

**STRANDS S-35 (M(E)) & S-40 (M(E))**

- > Automat. Pinolenvorschub bei M-Modellen
- > Elektromagnetischer Pinolenvorschub bei ME-Modellen (über Taster am Handrad)
- > ME-Modelle inkl. Gewindeschneidautomatik
- > Automatischer Werkzeugauswurf
- > Rechts-/Linkslauf serienmäßig



S-30 (M)



S-30MF Vario



S-35 (M(E))



S-40 (M(E))

METALLBEARBEITUNG

Getriebebohrmaschinen		S-30F Vario	S-30MF Vario	S-35	S-35M	S-35ME	S-40	S-40M	S-40ME
Technische Daten									
Bohrleistung in Stahl	mm	30	30	35	35	35	40	40	40
Gewindeschneidleistung	M	M22	M22	M22	M22	M22	M28	M28	M28
Spindelaufnahme	MK	MK3	MK3	MK4	MK4	MK4	MK4	MK4	MK4
Drehzahlbereich	UpM	65 - 6.025	65 - 6.025	75 - 3.010	75 - 3.010	75 - 3.010	90 - 1.500	90 - 1.500	90 - 1.500
Pinolenschub	mm	150	150	150	150	150	190	190	190
Antriebsleistung									
Motorleistung	W	2.600	2.600	1.400/2.000	1.400/2.000	1.400/2.000	2.200/2.600	2.200/2.600	2.200/2.600
Automatikvorschübe									
Pinolenvorschub	mm/U	-	0,10/0,15/ 0,22/0,30	-	0,10/0,15/ 0,22/0,30	0,10/0,15/ 0,22/0,30	-	0,10/0,16/ 0,24/0,33	0,10/0,16/ 0,24/0,33
Bestelldaten									
Bestellnummer		<b>81015</b>	<b>81016</b>	<b>81018</b>	<b>81019</b>	<b>81020</b>	<b>81022</b>	<b>81024</b>	<b>81025</b>
UVP in € exkl. MwSt.		<b>*8.660,00</b>	<b>*9.985,00</b>	<b>*6.235,00</b>	<b>*7.695,00</b>	<b>*11.035,00</b>	<b>*10.070,00</b>	<b>*12.665,00</b>	<b>*14.315,00</b>

\* = ELMAG-Spezialprogramm

## COREMAG Kernbohrmaschinen

Die COREMAG Kernbohrmaschinen von ELMAG sind die neuen High-Performer am Kernbohrsektor. Ergonomisches Handling und modernstes Design, gepaart mit den neuesten technischen Standards zeichnen diese neuen Modelle aus.

ELMAG Schneidölspray, 350 ml "silikonfrei"  
Reduziert Wärme und Reibungskräfte, schützt vor Korrosion. Deutliche Standzeitverlängerung der Werkzeuge.

HSS-KERNBOHRER-SET, 7-teilig für COREMAG-Maschinen  
Ø 12, 14, 16, 18, 20 & 22 mm inkl. Zentrierstift



COREMAG 35/2

COREMAG 75/4

Modell	Bestellnummer	UVP in € exkl. MwSt.
Schneidölspray	78082	12,50
HSS-Kernbohrer-SET	62025	*170,00



COREMAG 35

COREMAG 35/2

COREMAG 50/2

COREMAG 75/4

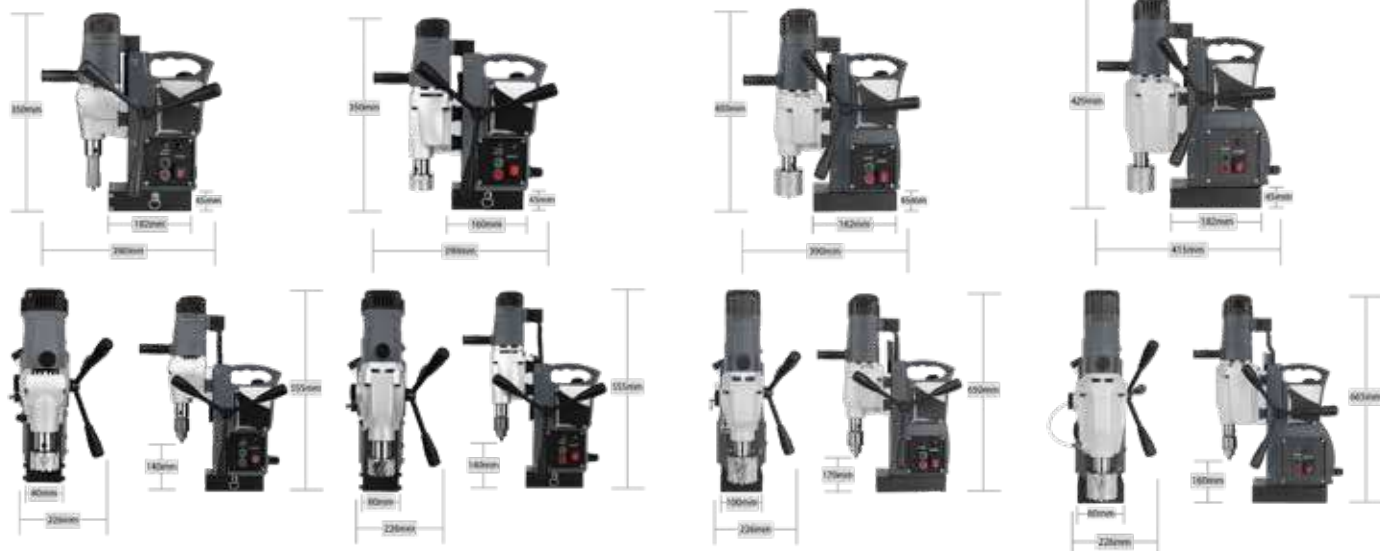

Kernbohrmaschinen COREMAG		35	35/2	50/2	75/4
<b>Technische Daten</b>					
Kernbohrleistung in Stahl	mm	12-35	12-35	12-50	12-75
Kernbohrtiefe	mm	50	50	50	50
Vollbohrleistung in Stahl Ø x l	mm	18x140	18x140	20x200	30x200
Aufnahme	-	Weldon 19	Weldon 19	Weldon 19	Weldon 19
Drehzahlbereich	UpM	650	550/750	250/550	120/180/320/440
Drehzahlstufen	-	1	2	2	4
Hub	mm	140	140	170	170
Magnethaltekraft	N	7.500	7.500	14.000	14.000
Motorleistung	W	1.050	1.050	1.600	1.600
Netzanschluss	V/Hz	230/50-60	230/50-60	230/50-60	230/50-60
<b>Abmessungen</b>					
lxbxh	mm	390x226x350	390x226x350	405x227x406	416x227x440
Gewicht	kg	14,5	15,5	18	20
<b>Serienausstattung</b>					
Sicherheitsgurt		•	•	•	•
Kühlmittelbehälter		•	•	•	•
Werkzeug		•	•	•	•
Transportkoffer		•	•	•	•
<b>Bestelldaten</b>					
Bestellnummer		61791	61792	61793	61794
UVP in € exkl. MwSt.		*769,00	*885,00	*1.260,00	*1.635,00

## Kernbohrer

### Schnittgeschwindigkeit Vc (m/min)

Aluminium NE-Metalle	Stahl < 500 N/mm <sup>2</sup>	Stahl < 700 N/mm <sup>2</sup>	Stahl < 1.000 N/mm <sup>2</sup>	Rostfreie Stähle	Guss
25-30 m/min	25 m/min	15-20 m/min	10-15 m/min	10-15 m/min	15-20 m/min



- Beim Aufsetzen des Kernbohrers wird die Kühlmittelzufuhr über den Auswerfstift gestartet.
- Durch die Rotation des Kernbohrers wird das Kühlmittel an die gewünschten Stellen gebracht.
- Am Ende des Bohrvorgangs stößt der vorgespannte Stift den Bohrkern aus und die Kühlmittelzufuhr wird automatisch gestoppt.



Zerspanungsfläche reduziert sich auf ein Minimum.  
Kernbohrer ist bis zu **40 % günstiger!**



Vollbohrer zerspanen die gesamte Fläche.



HSS-Co8  
Hochleistungszahnung

- > Vollgehärtete HSS-Co8-Kernbohrer
- > Schnitttiefe von 30 bzw. 50 mm
- > Weldonaufnahme 19 mm bis Ø 60 mm
- > Weldonaufnahme 32 mm ab Ø 61 mm

HSS-Kernbohrer	Bestellnummer	UVP in € exkl. MwSt.	HSS-Kernbohrer	Bestellnummer	UVP in € exkl. MwSt.
12x30 mm	61820	*29,50	27x30 mm	61835	*54,50
13x30 mm	61821	*29,50	28x30 mm	61836	*59,50
14x30 mm	61822	*29,50	29x30 mm	61837	*61,50
15x30 mm	61823	*29,50	30x30 mm	61838	*61,50
16x30 mm	61824	*32,00	31x30 mm	61839	*63,00
17x30 mm	61825	*35,00	32x30 mm	61840	*64,50
18x30 mm	61826	*35,00	33x30 mm	61841	*71,00
19x30 mm	61827	*35,00	34x30 mm	61842	*71,00
20x30 mm	61828	*40,00	35x30 mm	61843	*73,50
21x30 mm	61829	*41,50	36x30 mm	61844	*102,00
22x30 mm	61830	*41,50	37x30 mm	61845	*102,00
23x30 mm	61831	*42,50	38x30 mm	61846	*102,00
24x30 mm	61832	*42,50	39x30 mm	61847	*106,00
25x30 mm	61833	*50,00	40x30 mm	61848	*108,00
26x30 mm	61834	*53,00			

HCR-35 Kernbohrer	Bestellnummer	UVP in € exkl. MwSt.	HSS-Kernbohrer	Bestellnummer	UVP in € exkl. MwSt.
12x35 mm	62032	*85,00	27x35 mm	62047	*54,00
13x35 mm	62033	*85,00	28x35 mm	62048	*54,00
14x35 mm	62034	*85,00	29x35 mm	62049	*54,00
15x35 mm	62035	*85,00	30x35 mm	62055	*54,00
16x35 mm	62036	*85,00	31x35 mm	62056	*60,00
17x35 mm	62037	*85,00	32x35 mm	62057	*60,00
18x35 mm	62038	*85,00	33x35 mm	62058	*60,00
19x35 mm	62039	*48,50	34x35 mm	62059	*60,00
20x35 mm	62040	*48,50	35x35 mm	62062	*60,00
21x35 mm	62041	*48,50	36x35 mm	62063	*67,00
22x35 mm	62042	*51,50	37x35 mm	62064	*67,00
23x35 mm	62043	*51,50	38x35 mm	62067	*67,00
24x35 mm	62044	*51,50	39x35 mm	62068	*67,00
25x35 mm	62045	*54,00	40x35 mm	62069	*67,00
26x35 mm	62046	*54,00			

## HSS-Kernbohrer-Set

Bezeichnung	Bestellnummer	UVP in € exkl. MwSt.
HSS-Kernbohrer-Set, 7-teilig für COREMAG-Maschinen Ø 12,14,16,18,20,22 mm, inkl. Zentrierstift	62025	*170,00







**MFB 20**

**Fräs- & Bohrmaschinen MFB 20 (-L) | MFB 30 (L)**

- > Stufenloser Antrieb für exakte Drehzahleinstellung (50 - 2.250 UpM)
- > Kompakte Fräs- und Bohrmaschinen mit schwenkbarem Maschinenkopf
- > Modelle L mit längerem Frästisch

Modelle	MFB 20	MFB 20 L	MFB 30	MFB 30 L
Bohrleistung in Stahl	20 mm	20 mm	30 mm	30 mm
Fräsleistung Plan/Schaft	63/16 mm	63/16 mm	80/20 mm	80/20 mm
Pinolenhub	50 mm	50 mm	70 mm	70 mm
Frästischfläche	500 x 180 mm	700 x 180 mm	700 x 210 mm	840 x 210 mm
Pinolenkegel	MK 2	MK 2	MK 3	MK 3
Tischweg X x Y	280 x 175 mm	480 x 175 mm	425 x 220 mm	600 x 220 mm
Spindelausladung	184 mm	184 mm	180 mm	180 mm
Pinolenabstand Tisch	0 - 375 mm	0 - 375 mm	90 - 460 mm	90 - 460 mm
Spannung/Motorleistung	230 V / 0,6 kW	230 V / 0,6 kW	230 V / 1,1 kW	230 V / 1,1 kW
Gewicht	103 kg	113 kg	220 kg	240 kg
Bestellnummer	<b>82140</b>	<b>82141</b>	<b>82142</b>	<b>82143</b>
UVP in € exkl. MwSt.	<b>2.260,00</b>	<b>2.410,00</b>	<b>3.955,00</b>	<b>4.145,00</b>

**NEUHEIT!**



**MFB 40**



**MFB 45 SGV**

**Fräs- & Bohrmaschinen MFB 40 / 45 TGV / SGV**



- > Hochqualitative High-Tech Maschinen für alle Einsatzbereiche

Modelle	MFB 40	MFB 45 TGV	MFB 45 SGV
Bohrleistung in Stahl	40 mm	45 mm	45 mm
Fräsleistung Plan/Schaft	76/32 mm	80/32 mm	80/32 mm
Pinolenhub	120 mm	120 mm	120 mm
Frästischfläche	730 x 210 mm	800 x 240 mm	730 x 210 mm
Pinolenkegel	MK 4	MK 4	MK 4
Drehzahlbereich	6/75 - 1.600 UpM	12/75 - 3.200 UpM	12/75 - 3.200 UpM
Tischweg X x Y	500 x 210 mm	455 x 180 mm	375 x 200 mm
Spindelausladung	210 mm	260 mm	270 mm
Pinolenabstand Tisch	25 - 450 mm	25 - 475 mm	0 - 790 mm
Spannung/Motorleistung	400 V / 1,5 kW	400 V / 1,1 kW	400 V / 1,1 kW
Gewicht	315 kg	278 kg	350 kg
Bestellnummer	<b>82153</b>	<b>82100</b>	<b>82101</b>
UVP in € exkl. MwSt.	<b>3.675,00</b>	<b>*4.410,00</b>	<b>*4.940,00</b>

**Fräs- & Bohrmaschinen MFB 45 GLH**



- > Hochqualitative High-Tech Maschinen für alle Einsatzbereiche



**MFB 45 GLH**

Modelle	MFB 45 GLH
Bohrleistung in Stahl	45 mm
Fräsleistung Plan/Schaft	80/32 mm
Pinolenhub	120 mm
Frästischfläche	800 x 240 mm
Pinolenkegel	ISO 30
Drehzahlbereich	12 / 75 - 3.200 UpM
Tischweg X x Y	420 x 180 mm
Spindelausladung	252 mm
Pinolenabstand Tisch	120 - 470 mm
Spannung/Motorleistung	400 V / 0,85/1,1 kW
Gewicht	590 kg
Bestellnummer	<b>82130</b>
UVP in € exkl. MwSt.	<b>*5.510,00</b>
Mit digitaler Positionsanzeige	
Bestellnummer	<b>82150</b>
UVP in € exkl. MwSt.	<b>*6.460,00</b>

## Fräs- & Bohrmaschinen MFB 50 L(GT)

> Hochqualitative High-Tech Maschinen für alle Einsatzbereiche

Modelle	MFB 50 L	MFB 50 LGT
Bohrleistung in Stahl	50 mm	50 mm
Fräsleistung Plan/Schaft	100/40 mm	100/40 mm
Pinolenhub	120 mm	120 mm
Frästischfläche	800 x 240 mm	1.120 x 280 mm
Pinolenkegel	ISO 40	ISO 40
Drehzahlstufen	8	12
Drehzahlbereich	115 - 1.750 UpM	115 - 1.750 UpM
Tischweg X x Y	360 x 160 mm	580 x 210 mm
Spindelausladung	250 - 700 mm	200 - 550 mm
Pinolenabstand Tisch	60 - 356 mm	20 - 420 mm
Fräskopf schwenkbar	+/- 90°	+/- 90°
Spannung/Motorleistung	400 V / 0,85/1,5 kW	400 V / 0,85/1,5 kW
Gewicht	610 kg	1.120 kg
Bestellnummer	<b>82131</b>	-
UVP in € exkl. MwSt.	<b>*8.910,00</b>	-
Mit digitaler Positionsanzeige		
Bestellnummer	<b>82151</b>	<b>82152</b>
UVP in € exkl. MwSt.	<b>*11.085,00</b>	<b>*15.315,00</b>



MFB 50 L

MFB 50 LGT

METALLBEARBEITUNG

## UFM 125 & UFM 125 GT - Vertikal- & Horizontalfräsen

Modelle		UFM 125	UFM 125 GT
Technische Daten			
Fräsleistung Planfräser	mm	125	150
Fräsleistung Schaftfräser	mm	40	50
Spindelaufnahme	ISO	ISO 40	ISO 40
Drehzahlbereich vertikal	UpM	45 - 1.660	45 - 1.660
Drehzahlstufen vertikal	-	11	11
Drehzahlbereich horizontal	UpM	45 - 1.660	40 - 1.300
Drehzahlstufen horizontal	-	11	12
T-Nuten / Breite x Abstand	mm	5 / 14 x 50	5 / 14 x 63
Arbeitsbereich			
Spindelausladung	mm	60 - 500	200 - 760
Fräskopf schwenkbar	°	± 180°	± 180°
Pinolenabstand Tisch	mm	80 - 500	200 - 650
Horizontalspindelabstand Tisch	mm	40 - 470	20 - 470
Frästischhub	mm	420	450
Frästischfläche	mm	1.120 x 260	1.320 x 320
Tischweg X x Y	mm	600 x 300	1.000 x 290
Automatikvorschübe			
Vorschübe X/Y	mm/min	24 - 402	20 - 360
Vorschubstufen X/Y	-	9	8
Eilgang X/Y	-	-	•
Vorschub Z	mm/min	1.200	400
Antriebsleistung			
Motorleistung	W	2.200	3.000
Netzanschluss	V/Hz	400/50-60	400/50-60
Abmessungen			
Kubatur	mm	1.120x260x500	1.320x320x650
Länge x Breite	mm	1.655 x 1.325	2.020 x 1.710
Höhe	mm	1.730	1.994
Gewicht	kg	1.480	2.000
Bestelldaten			
Bestellnummer		<b>82133</b>	<b>82139</b>
UVP in € exkl. MwSt.		<b>*19.055,00</b>	<b>*25.600,00</b>



UFM 125



Modell UFM 125 GT

Mit Horizontalfräskopf ausgestattet:  
Pinolenaufnahme ISO 40

## UFM 125 GT(L) Servodrive inkl. digitaler 3-Achs-Positionsanzeige

- > Stufenloser Antrieb der X/Y/Z-Achse über Servo-Motoren
- > Eilgang der X/Y/Z-Achse
- > Digitale 3-Achsen Positionsanzeige
- > Stufenlos schwenkbarer Fräskopf
- > Gehärtete und geschliffene Bettführungen



UFM 125 GTL

Modelle	UFM 125 GT	UFM 125 GTL
Fräsleistung Plan/Schaft	125/40 mm	125/50 mm
Tischgröße	1.370x320 mm	1.325x360
Tischbelastbarkeit	300 kg	500 kg
Spindelaufnahme	ISO 40	ISO 50
Drehzahlstufen/-bereich vertikal	11 / 45-1.660 UpM	12 / 60-1.750 UpM
Drehzahlstufen/-bereich horizontal	12 / 40-1.300 UpM	12 / 60-1.800 UpM
Eilgang	1.000 mm/min	1.000 mm/min
Verfahrweg X/Z	1.000x380 mm	1.100x320 mm
Pinolenabstand - Tisch	660 mm	646 mm
Spindelausladung	300-800 mm	290-840 mm
Motor 400 V	3.000 W	5.500 W
Gewicht	1.980 kg	2.750 kg
Bestellnummer	<b>82156</b>	<b>82157</b>
UVP in € exkl. MwSt.	<b>*28.865,00</b>	<b>*32.440,00</b>

## UFM 1230 & 1600 Servodrive inkl. digitaler 3-Achs-Positionsanzeige

- > Inkl. digitaler Positionsanzeige für höchste Präzision auf 3 Koordinatenachsen
- > Stufenlose Vorschubeinstellung aller 3 Achsen
- > Elektronische Handräder für 3 Achsen
- > Kühlmittelpumpe Ein/Aus
- > Eilgangstaste für alle 3 Achsen
- > Spindelbremse Ein/Aus
- > Not-Aus-Taster
- > Betriebslampe



UFM 1600

Modelle	UFM 1230	UFM 1600
Fräsleistung Plan/Schaft	125/40 mm	150/50 mm
Tischgröße	1.130x460 mm	1.600x500 mm
Tischbelastbarkeit	800 kg	1.800 kg
Spindelaufnahme	ISO 40	ISO 50
Drehzahlstufen/-bereich	27 / 30-2.050 UpM	27 / 30-2.050 UpM
Eilgang	2.200 mm/min	2.200 mm/min
Verfahrweg X/Z	10-1.000 mm	10-1.000 mm
Pinolenabstand - Tisch	32-480 mm	25-525 mm
Spindelausladung	47-695 mm	55-750 mm
Motor 400 V	5.500 W	7.500 W
Gewicht	4.000 kg	5.000 kg
Bestellnummer	<b>82158</b>	<b>82159</b>
UVP in € exkl. MwSt.	<b>*51.550,00</b>	<b>*56.120,00</b>



## UFM 230 L & UFM 250 L Vertikal- & Horizontalfräsen mit Schwenkkopf

- > Automatischer Pinolenvorschub
- > Pneumatischer Werkzeugspanner mit Anzugspindel
- > Kreuztisch X-, Y- und Z-Achse mit stufenlosem Automatikvorschub

Modelle		UFM 230 L	UFM 250 L
Bohrleistung in Stahl	mm	50	50
Fräsleistung Plan/Schaft	mm	125/40	125/40
Spindelaufnahme	ISO	ISO 40	ISO 40
Drehzahlbereich	UpM	65 - 4.500	65 - 4.500
Pinolenhub	mm	125	125
Spindelausladung	mm	170 - 530	190 - 730
Fräskopf schwenkbar	°	± 90° / ± 45°	± 90° / ± 45°
Pinolenabstand Tisch	mm	0 - 415	0 - 405
Frästischhub	mm	400	420
Frästischfläche	mm	1.240 x 230	1.370 x 254
Tischweg X x Y	mm	700 x 300	930 x 370
Pinolenvorschubstufen	mm/U	3 / 0,04 - 0,15	3 / 0,04 - 0,15
Vorschübe X/Y/Z stufenlos	mm/min	0,04 - 0,15	0,04 - 0,15
Motorleistung	W	2.250	2.250
Netzanschluss	V/Hz	400/50-60	400/50-60
Gewicht	kg	1.000	1.400
Bestellnummer		<b>82160</b>	<b>82161</b>
UVP in € exkl. MwSt.		<b>*17.370,00</b>	<b>*20.300,00</b>



UFM 250 L

METALLBEARBEITUNG

## WFM 210 - WFM 310 - WFM 410 - Servodrive

- > Automatikvorschub und Eilgang X/Y/Z
- > Kugelumlaufspindel auf allen Achsen X/Y/Z
- > Stufenlose Antriebe auf allen Achsen
- > Horizontaler und vertikaler Frästisch
- > Vertikaler Fräskopf inkl. verstellbarer Bohrspinole
- > Digitale Drehzahlanzeige der Frässpindel

Modelle		WFM 210	WFM 310	WFM 410
Bohrleistung in Stahl	mm	50	50	50
Fräsleistung Planfräser	mm	125	125	150
Fräsleistung Schaftfräser	mm	40	40	50
Spindelaufnahme	ISO	ISO 40	ISO 40	ISO 40
Drehzahlbereich	UpM	40 - 2.000	40 - 2.000	40 - 2.000
Drehzahlstufen	-	stufenlos	stufenlos	stufenlos
Pinolenhub	mm	65	65	65
Frästischfläche	mm	750 x 320	800 x 400	850 x 450
Tischweg X x Y	mm	405 x 305	500 x 400	600 x 450
Vertikaltischfläche	mm	890 x 225	1020 x 225	1.190 x 250
Vorschübe X/Y/Z	mm/min	10 - 1.000	10 - 1.000	10 - 1.000
Vorschubstufen X/Y/Z	-	stufenlos	stufenlos	stufenlos
Eilgänge X/Y/Z	mm/min	1.200	1.200	1.200
Motorleistung	W	3.700	3.700	5.700
Netzanschluss	V/Hz	400/50-60	400/50-60	400/50-60
Gewicht	kg	1.450	1.550	1.750
Bestellnummer		<b>82125</b>	<b>82126</b>	<b>82127</b>
UVP in € exkl. MwSt.		<b>*45.485,00</b>	<b>*49.555,00</b>	<b>*53.630,00</b>



WFM 410 Servodrive





### GBFM 50 GAL

- > Fräsleistung Ø 125 / 40 mm
- > Spindelausladung 370 mm
- > Schwenkbarer Fräskopf ± 45°
- > Fräskopftrieb Höhenverstellung
- > Antriebsmotor 2.400 W, 400 V
- > 16 Drehzahlen 94 - 2.256 UpM
- > Rechts- und Linkslauf
- > Gewindeschneidmodus
- > Pinolenvorschub 0,1/0,15/0,3 mm/U
- > Präzisions-Mikrovorschub
- > Frässpindel mit Präzisionslager
- > Anzugsspindel für hohe Sicherheit
- > Bohrtiefenskala und -anschlag
- > Leichtgängiger, präziser Kreuztisch
- > Kreuztisch X- und Y-Achse mit 8 Vorschubstufen und Eilgang
- > Zentralschmierung
- > Kühlmittelsystem mit Rücklauf
- > LED-Frästischbeleuchtung
- > Mit digitaler Positionsanzeige

Modell	GBFM 50 GAL	
<b>Technische Daten</b>		
Bohrleistung in Stahl	mm	50
Gewindeschneidleistung	M	M30
Fräsleistung Planfräser	mm	125
Fräsleistung Schafffräser	mm	40
Spindelaufnahme	ISO	ISO 40
Drehzahlbereich 1	UpM	94 - 1.120
Drehzahlbereich 2	UpM	189 - 2.256
Drehzahlstufen	-	16
Pinolenhub	mm	180
T-Nuten / Breite x Abstand	mm	3 / 14 x 95
<b>Arbeitsbereich</b>		
Fräskopfhub	mm	510
Spindelausladung	mm	370
Fräskopf schwenkbar	°	± 45°
Pinolenabstand Tisch	mm	90 - 600
Frästischfläche	mm	1.220 x 360
Tischweg X x Y	mm	620 x 370
<b>Automatikvorschübe</b>		
Pinolenvorschub	mm/U	0,1/0,15/0,3
Pinolenvorschubstufen	-	3
Vorschübe X/Y	mm/min	24 - 720
Vorschubstufen X/Y	-	8
Eilgänge X/Y	-	•
Höhenverstellung Z	-	•
<b>Antriebsleistung</b>		
Motorleistung	W	2.400
Vorschubantrieb X	W	370
Vorschubantrieb Y	W	370
Höhenverstellung Z	W	1.500
Kühlmittelpumpe	W	40
Netzanschluss	V/Hz	400/50-60
<b>Abmessungen</b>		
Kubatur	mm	1.220x360x600
Länge x Breite	mm	1.770 x 1.800
Höhe	mm	2.320
Gewicht	kg	1.700
<b>Bestelldaten</b>		
Bestellnummer	82155	
UVP in € exkl. MwSt.	*25.505,00	



### UBF 140 V

- > Extraschwere Industrie-Bettfräse
- > Schwenkbarer Fräskopf ± 30°
- > Frequenzumformer für stufenlos einstellbare Drehzahl
- > Digitale Drehzahlanzeige
- > Rechts- und Linkslauf
- > Frässpindel mit Präzisionslager
- > Anzugsspindel für hohe Sicherheit
- > Fräskopf mit 9 Vorschubstufen und Eilgang
- > Bohrtiefenskala und -anschlag
- > Leichtgängiger, präziser Kreuztisch mit T-Nuten und Kühlmittelrinne
- > Kreuztisch X- und Y-Achse mit 9 Vorschubstufen und Eilgang
- > Zentralschmierung
- > Kühlmittelsystem mit Rücklauf
- > Halogen-Frästischbeleuchtung
- > Mit digitaler Positionsanzeige

Modell	UBF 140 V	
<b>Technische Daten</b>		
Bohrleistung in Stahl	mm	80
Gewindeschneidleistung	M	M56
Fräsleistung Planfräser	mm	200
Fräsleistung Schafffräser	mm	63
Spindelaufnahme	ISO	ISO 50
Drehzahlbereich	UpM	40 - 1.800
Drehzahlstufen	-	stufenlos
Pinolenhub	mm	105
T-Nuten / Breite x Abstand	mm	3 / 18 x 100
<b>Arbeitsbereich</b>		
Fräskopfhub	mm	500
Spindelausladung	mm	510
Fräskopf schwenkbar	°	± 30°
Pinolenabstand Tisch	mm	150 - 650
Frästischfläche	mm	1.400 x 400
Tischweg X x Y	mm	1.000 x 400
<b>Automatikvorschübe</b>		
Vorschubstufen X/Y/Z	-	9
Eilgänge X/Y/Z	-	•
<b>Antriebsleistung</b>		
Motorleistung	W	7.500
Vorschubantrieb X/Y/Z	W	750
Kühlmittelpumpe	W	40
Netzanschluss	V/Hz	400/50-60
Kühlmittelpumpleistung	l/min	12
<b>Abmessungen</b>		
Kubatur	mm	1.400x400x650
Länge x Breite	mm	2.290 x 1.770
Höhe	mm	2.120
Gewicht	kg	3.660
<b>Bestelldaten</b>		
Bestellnummer	82136	
UVP in € exkl. MwSt.	*47.250,00	

Modell		UFM 2100
<b>Technische Daten</b>		
Fräsleistung Planfräser	mm	200
Fräsleistung Schaftfräser	mm	63
Spindelaufnahme	ISO	ISO 50
Drehzahlbereich	UpM	35 - 1.345
Drehzahlstufen	Anzahl	12
T-Nuten / Breite x Abstand	mm	4 / 20 x 100
<b>Arbeitsbereich</b>		
Fräskopfhub	mm	620
Spindelausladung	mm	600
Fräskopf schwenkbar	°	± 90°
Pinolenabstand Tisch	mm	0 - 670
Frästischfläche	mm	2.100 x 500
Tischweg X x Y	mm	1.500 x 670
Tischbelastbarkeit	kg	1.800
<b>Automatikvorschübe</b>		
Vorschübe X/Y	mm/min	0 - 1.800
Vorschubstufen X/Y	-	stufenlos
Eilgänge X/Y	mm/min	3.500
Höhenverstellung Z	-	•
<b>Antriebsleistung</b>		
Motorleistung	W	7.500
Kühlmittelpumpe	W	90
Netzanschluss	V/Hz	400/50-60
<b>Abmessungen</b>		
Kubatur	mm	2.100x500x670
Länge x Breite	mm	3.300 x 2.380
Höhe	mm	2.750
Gewicht	kg	7.300
<b>Serienausstattung</b>		
Digitale Positionsanzeige GDx		•
Werkzeugsatz		•
Bedienungsanleitung / CE		•
<b>Bestelldaten</b>		
Bestellnummer		<b>82154</b>
UVP in € exkl. MwSt.		<b>*95.130,00</b>

## UFM 2100

- > X/Y/Z-Automatik und Eilgang
- > Fräsleistung Ø 200 / 63 mm
- > Kubatur 2.100 x 500 x 670 mm
- > Spindelausladung 600 mm
- > Tischweg 1.500 x 670 mm
- > Schwenkbarer Fräskopf ± 90°
- > Antriebsmotor 7.500 W, 400 V
- > Einstellung der Spindeldrehzahl über Getriebeschaltstufen für erhöhtes Drehmoment 12/35-1.345 UpM
- > Stufenlose Vorschübe über Servomotoren
- > Rechts- und Linkslauf
- > Frässpindel mit Präzisionslager
- > Anzugsspindel für hohe Sicherheit
- > Leichtgängiger, präziser Kreuztisch mit T-Nuten und Kühlmittelrinne
- > Zentralschmierung
- > Kühlmittelsystem mit Rücklauf
- > LED-Frästischbeleuchtung
- > Mit digitaler Positionsanzeige 3-Achs GDx



CNC-Bearbeitungszentrum S 400 / S 650 / S 800 / S 1100



S 800

**NEUHEIT!**

**ELMAG® CNC-Bearbeitungszentren**

- > Stabiles Gussgestell in Starrbett-Bauweise mit gehärteten und gegenbeschichteten Flachführungen
- > Vorgespannte Kugelumlaufspindeln in allen Achsen - angetrieben durch kraftvolle Servomotoren für dynamischen Vorschub
- > Mechanischer Gewichtsausgleich unterstützt das präzise Positionieren der Z-Achse - Verschleiß von Spindel und Führung wird minimiert
- > Die in der Y-Achse enthaltenen Edelstahl-Teleskopabdeckungen schützen Führungen und Kugelumlauf-spindeln vor Spänen und Kühlmittel
- > Zum schnellen Einrichten der Maschine und zum manuellen Verfahren verfügen die S400-Modelle über ein elektronisches Handrad
- > Inkl. 16/24-fach Werkzeugwechsler, automatischer Werkzeugklemmung, LED-Arbeitsleuchte, Kühlmittel-einrichtung, automatischer Zentralschmierung und Bedienwerkzeug

CNC-Bearbeitungszentrum		S 400	S 650	S 800	S 1100
<b>Arbeitsbereich</b>					
Verfahrweg X-Achse	mm	400	650	800	1.100
Verfahrweg Y-Achse	mm	350	400	550	600
Verfahrweg Z-Achse	mm	400	500	550	600
Tischabmessungen	mm	600x350	920x400	1.000x550	1.300x600
Tischbelastbarkeit	kg	100	300	500	1.000
T-Nuten	Anz.	3	3	5	4
T-Nuten, Breite	mm	14	14	18	18
T-Nuten, Abstand	mm	75	120	150	125
Pinolenabstand Tisch	mm	60 - 460	120 - 620	150 - 700	150 - 750
Ausladung	mm	325	395	560	700
Drehzahlbereich	UpM	40 - 8.000	40 - 8.000	40 - 8.000	40 - 8.000
Spindelaufnahme		BT 40	BT 40	BT 40	BT 40
Eilgang X-Achse	mm/min	30.000	30.000	24.000	36.000
Eilgang Y-Achse	mm/min	30.000	30.000	24.000	36.000
Eilgang Z-Achse	mm/min	24.000	18.000	24.000	30.000
Arbeitsvorschub X-Achse	mm/min	2,5 - 3.000	1 - 10.000	1 - 10.000	1 - 15.000
Arbeitsvorschub Y-Achse	mm/min	2 - 10.000	1 - 10.000	1 - 10.000	1 - 15.000
Arbeitsvorschub Z-Achse	mm/min	2,5 - 3.000	1 - 10.000	1 - 10.000	1 - 15.000
Werkzeugmagazin		16	24	24	24
Werkzeugwechselzeit	sec.	3 - 7	1,75 - 5	1,55 - 5	1,55 - 3,8
<b>Genauigkeiten</b>					
Positioniergenauigkeiten	mm	± 0,005	± 0,005	± 0,005	± 0,005
Wiederholungsgenauigkeiten	mm	0,003	0,003	0,003	0,003
<b>Antriebsleistung</b>					
Motorleistung	kW	5,5	5,5	11	11
Netzanschluss	V/Hz	400/50-60	400/50-60	400/50-60	400/50-60
<b>Abmessungen</b>					
Länge	mm	3.020	2.180	2.550	3.150
Breite	mm	1.950	2.052	3.000	2.450
Höhe	mm	2.380	2.600	2.800	2.800
Gewicht	kg	2.000	3.300	5.000	6.800
<b>Bestelldaten</b>					
Bestellnummer		<b>84010</b>	<b>84011</b>	<b>84012</b>	<b>84013</b>
UVP in € exkl. MwSt.		<b>*60.335,00</b>	<b>*72.090,00</b>	<b>*76.210,00</b>	<b>*Auf Anfrage</b>

**Serienausstattung**

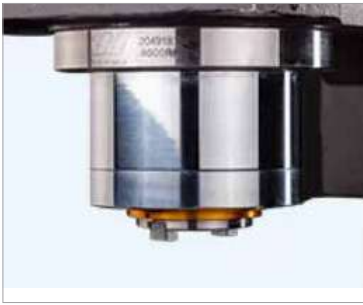

Frässpindeln mit 10.000 UpM



16-fach Werkzeugwechsler S 400



24-fach Werkzeugwechsler S 650/S 800/S 1100



Elektronisches Handrad für 3 Achsen



Präzisionskugel-Umlaufspindel



Schneckenspäneförderer S400/S650

**Sonderzubehör**

Sonderzubehör	UVP in € exkl. MwSt.
4. Achse, Rundtisch 120 mm TW für S400	*Auf Anfrage
Renishaw Werkzeugmesssystem 3D für S400	*Auf Anfrage
Renishaw Werkstückmesssystem OMP60 für S400	*Auf Anfrage
10.000 UpM Spindel (12.000) TW inkl. Ölkühlung für S400	*Auf Anfrage
Innenkühlung, Kühlmittel durch Spindel für S400	*Auf Anfrage

**Optional erhältlich:**

- Sinutrain-Desktop-Lizenzen für Schulen, Lehrlingsausbildung und Ausbildungsstätten
- Sinutrain-Klassenraum-Lizenz (18 Plätze) erhältlich
- Programmierhandbücher für Drehen und Fräsen
- Trainingsunterlagen für Shopmill und Shopturn



S 400



S 650

\* = ELMAG-Spezialprogramm





**EGM 316 / EGM 336**

Der ELMAG Gewindegewindeschneidarm der Serie EGM ermöglicht dem Anwender das präzise Schneiden von vertikalen Gewinden von 3 - 16 mm. Der durch Hydraulikzylinder gehaltene Schneidarm ist optimal austariert und dadurch mit minimalem Kraftaufwand zu bedienen.

Durch die elektronische Drehmomentüberwachung werden Verschleiß und Beschädigungen des Schneidwerkzeuges reduziert.

**Flexibel und intuitiv Gewinde schneiden**

- > Drehmomentschutz
- > Manueller und automatischer Gewindegewindeschneidmodus
- > Stabil und leichtgängig gebaut
- > Hochauflösendes Touch-Display
- > Für vertikale Bearbeitung geeignet
- > Für horizontale Bearbeitung geeignet
- > Stufenlose Drehzahlverstellung
- > Effizientes Arbeiten



**EGM 316**



Abb. zeigt EGM 316 inkl. optionalem Untergestell (Art. Nr. 81038)

Gewindegewindeschneidarm		EGM 316	EGM 336
<b>Technische Daten</b>			
Gewindebohrungen		M3 - M16	M6 - M36
Arbeitsradius	mm	1.100	1.100
T-Nutbreite	mm	14	14
Winkel	°	0 - 90	0 - 90
Drehzahlbereich	UpM	0 - 312	0 - 150
Spannung	Volt	230	230
Motorleistung	W	600	1.200
Gewicht	kg	25	45
<b>Serienausstattung</b>			
Gewindegewindeschneidarm		•	•
14 Schnellwechselfutter		•	-
16 Schnellwechselfutter		-	•
Rutschkupplung Aufnahme DIN 371/379		•	•
Bedienungsanleitung / CE		•	•
<b>Bestelldaten</b>			
Bestellnummer		<b>81037</b>	<b>81039</b>
UVP in € exkl. MwSt.		<b>1.440,00</b>	<b>1.790,00</b>

- > Der schwenkbare Schneidarm mit großem Radius ermöglicht die einfache Positionierung des Gewindebohrers am Werkstück
- > Gewindegewindeschneiden in jedem gewünschten Winkel von 0° bis 90°
- > Geeignet für Materialien wie Stahl, Edelstahl und Aluminium
- > Höchste Genauigkeit, sehr zeitsparendes Bohrsystem
- > Bedienung über Touchdisplay
- > Digitale Drehmomentüberwachung und Gewindetiefeneinstellung
- > Inklusive Schnellwechselfutter mit integrierter Rutschkupplung
- > Untergestell optional erhältlich

Sonderzubehör	Bestellnummer	UVP in € exkl. MwSt.
Untergestell fahrbar für Serie EGM inkl. bearbeiteter Grundplatte & mit Stauraum	<b>81038</b>	<b>560,00</b>
MH 300 Magnethalter zu EGM 316	<b>81041</b>	<b>430,00</b>
MH 600 Magnethalter zu EGM 336	<b>81042</b>	<b>515,00</b>



**Magnethalter zu EGM**

## Universal-Drehmaschinen Serie SUPERTURN

Modelle	300/90 Vario	550/125 Vario	700/140 Vario
Spitzenweite	300 mm	550 mm	700 mm
Spitzenhöhe	90 mm	125 mm	140 mm
Dreh-Ø über Bett / Schlitten	180 / 120 mm	250 / 145 mm	280 / 165 mm
Spindelbohrung	20 mm	26 mm	26 mm
Drehzahlbereich, stufenlos	50 - 2.500 UpM	50 - 2.000 UpM	50 - 2.500 UpM
Motorleistung	450 W / 230 V	750 W / 230 V	1.000 W / 230 V
Gewicht	60 kg	120 kg	190 kg
Bestellnummer	<b>88110</b>	<b>88111</b>	<b>88112</b>
UVP in € exkl. MwSt.	<b>1.855,00</b>	<b>3.085,00</b>	<b>3.990,00</b>



SUPERTURN 550/125 Vario

## Universal-Drehmaschinen Serie PROFI



- > „CE“-konforme Maschinen mit höchster Sicherheit und Maschinengenauigkeit nach DIN
- > Langlebiges Hauptgetriebe mit im Ölbad laufenden Zahnradern
- > Ab PROFI 1000/165 Kühlmittelbehälter und -pumpe im Maschinensockel integriert
- > Herausnehmbare Brücke für Werkstücke bis Ø 430 - 570 mm
- > Spindelbohrung 38 - 51 mm für überlange Wellen
- > Spindelaufnahme CAMLOCK D1-4/D1-6, DIN 55029

Modell	PROFI 610/150
Spitzenweite / Spitzenhöhe	610 / 150 mm
Drehdurchmesser über Bett / Schlitten	300 / 178 mm
Spindelbohrung	38 mm
Spindeldrehzahlen Anzahl / Bereich	18 / 65 - 1.810 UpM
Motorleistung, 400 Volt	1,1 kW
Gewicht	390 kg
Bestellnummer	<b>88003</b>
UVP in € exkl. MwSt.	<b>*7.395,00</b>



PROFI 610/150

Modell	PROFI 914/150
Spitzenweite / Spitzenhöhe	914 / 150 mm
Drehdurchmesser über Bett / Schlitten	300 / 178 mm
Spindelbohrung	38 mm
Spindeldrehzahlen Anzahl / Bereich	18 / 65 - 1.810 UpM
Motorleistung, 400 Volt	1,1 kW
Gewicht	420 kg
Bestellnummer	<b>88004</b>
UVP in € exkl. MwSt.	<b>*8.035,00</b>
Mit digitaler Positionsanzeige	
Bestellnummer	<b>88150</b>
UVP in € exkl. MwSt.	<b>*9.210,00</b>



PROFI 914/150

**IM SET!**

**Alle Modelle dieser Seite**  
inkl. orig. RÖHM-Drehfutter  
und Schnellwechsel-  
Stahlhalter-Set

**RÖHM**



**PROFI 1000/165**

Modell	PROFI 1000/165
Spitzenweite / Spitzenhöhe	1.000 / 165 mm
Drehdurchmesser über Bett / Schlitten	330 / 198 mm
Spindelbohrung	38 mm
Spindeldrehzahlen Anzahl / Bereich	8 / 70 - 2.000 UpM
Motorleistung, 400 Volt	1,5 kW
Gewicht	495 kg
Bestellnummer	<b>88020</b>
UVP in € exkl. MwSt.	<b>*10.745,00</b>
Mit digitaler Positionsanzeige:	
Bestellnummer	<b>88151</b>
UVP in € exkl. MwSt.	<b>*11.860,00</b>

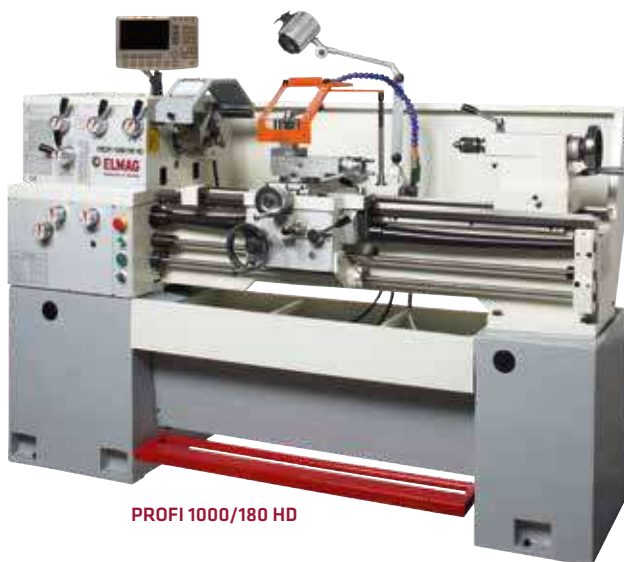

**PROFI 1000/180 HD**

Modelle	PROFI 1000/180 HD	PROFI 1000/180 HD inkl. digitaler Positionsanzeige
Spitzenweite / Spitzenhöhe	1.000 / 180 mm	1.000 / 180 mm
Drehdurchmesser über Bett / Schlitten	360 / 210 mm	360 / 210 mm
Spindelbohrung	40 mm	40 mm
Spindeldrehzahlen Anzahl / Bereich	12 / 40 - 1.800 UpM	12 / 40 - 1.800 UpM
Motorleistung, 400 Volt	2,4 kW	2,4 kW
Gewicht	1.200 kg	1.200 kg
Bestellnummer	<b>88019</b>	<b>88170</b>
UVP in € exkl. MwSt.	<b>*15.670,00</b>	<b>*15.790,00</b>



**PROFI 1000/180**

Modell	PROFI 1000/180
Spitzenweite / Spitzenhöhe	1.000 / 180 mm
Drehdurchmesser über Bett / Schlitten	360 / 224 mm
Spindelbohrung	51 mm
Spindeldrehzahlen Anzahl / Bereich	8 / 70 - 2.000 UpM
Motorleistung, 400 Volt	1,5 kW
Gewicht	520 kg
Bestellnummer	<b>88153</b>
UVP in € exkl. MwSt.	<b>*10.380,00</b>

**IM SET!**

**Alle Modelle dieser Seite**  
inkl. orig. RÖHM-Drehfutter  
und Schnellwechsel-  
Stahlhalter-Set

Modelle	PROFI 1000/200 HD	PROFI 1000/200 HD inkl. digitaler Positionsanzeige
Spitzenweite / Spitzenhöhe	1.000 / 200 mm	1.000 / 200 mm
Drehdurchmesser über Bett / Schlitten	400 / 214 mm	400 / 214 mm
Spindelbohrung	51 mm	51 mm
Spindeldrehzahlen Anzahl / Bereich	12 / 40 - 1.700 UpM	12 / 40 - 1.700 UpM
Motorleistung, 400 Volt	2,4 kW	2,4 kW
Gewicht	1.200 kg	1.200 kg
Bestellnummer	<b>88022</b>	<b>88167</b>
UVP in € exkl. MwSt.	<b>*13.410,00</b>	<b>*14.250,00</b>

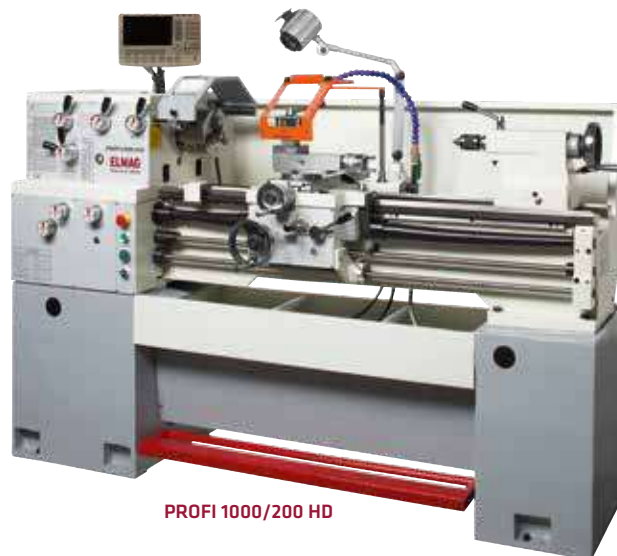

PROFI 1000/200 HD

## Universal-Drehmaschinen Serie INDIVIDUAL

- > Kühlmittelbehälter und -pumpe im Maschinensockel integriert
- > Stufenlose Drehzahleinstellung inkl. digitaler Anzeige
- > LED-Beleuchtung
- > Automatische Zentralschmierung
- > Digitale Positionsanzeige für 3 Achsen mit Farbdisplay
- > Elektromagnetische Motorbremse
- > Groß dimensionierte Schutzabdeckung für ein sauberes Arbeitsumfeld

Modell	INDIVIDUAL 1000/200
Spitzenweite / Spitzenhöhe	1.000 / 200 mm
Drehdurchmesser über Bett / Schlitten	400 / 260 mm
Spindelbohrung	51 mm
Spindeldrehzahlen Anzahl / Bereich	stufenlos / 45 - 2.500 UpM
Motorleistung, 400 Volt	2,4 kW
Gewicht	850 kg
Bestellnummer	<b>88168</b>
UVP in € exkl. MwSt.	<b>*16.650,00</b>



Übersichtliche Bedienelemente

**IM SET!**

**Alle Modelle dieser Seite**  
inkl. orig. RÖHM-Drehfutter  
und Schnellwechsel-  
Stahlhalter-Set



INDIVIDUAL 1000/200



**Universal-Drehmaschinen Serie INDUSTRIE**

- > „CE“-konforme Maschinen mit höchster Sicherheit und Maschinengenauigkeit nach DIN
- > Leistungsstark und robust für Gewerbe & Industrie
- > Kühlmittelbehälter und -pumpe im Maschinensockel integriert
- > Herausnehmbare Brücke für Werkstücke bis Ø 630 mm (INDUSTRIE 250 & 230 K)
- > Spindelaufnahme CAMLOCK D1-6 55029 (INDUSTRIE), Spindelkegel MK 5 (INDUSTRIE 250) bzw. MK 6 (INDUSTRIE 230), Drehfutter-Ø: 250 mm
- > INDUSTRIE-Modelle inkl. digitaler 3-Achs-Positionsanzeige



**INDUSTRIE 1000/250**

Modelle	INDUSTRIE 1000/250	INDUSTRIE 1500/250	INDUSTRIE 2000/250
Spitzenweite / Spitzenhöhe	1.000 / 250 mm	1.500 / 250 mm	2.000 / 250 mm
Drehdurchmesser über Bett / Schlitten	500 / 325 mm	500 / 325 mm	500 / 325 mm
Spindelbohrung	65 mm	65 mm	65 mm
Spindeldrehzahlen Anzahl / Bereich	15 / 22 - 1.800 UpM	15 / 22 - 1.800 UpM	15 / 22 - 1.800 UpM
Motorleistung, 400 Volt	5,5 kW	5,5 kW	5,5 kW
Gewicht	1.600 kg	1.830 kg	2.070 kg
Bestellnummer	<b>88155</b>	<b>88156</b>	<b>88157</b>
UVP in € exkl. MwSt.	<b>*22.790,00</b>	<b>*24.520,00</b>	<b>*26.200,00</b>



**INDUSTRIE 1000/230 K**

Modelle	INDUSTRIE 1000/230 K	INDUSTRIE 1500/230 K
Spitzenweite / Spitzenhöhe	1.000 / 230 mm	1.500 / 230 mm
Drehdurchmesser über Bett / Schlitten	460/ 275 mm	460/ 275 mm
Spindelbohrung	52 mm	52 mm
Spindeldrehzahlen Anzahl / Bereich	12 / 40 - 1.800 UpM	12 / 40 - 1.800 UpM
Motorleistung, 400 Volt	4,0 kW	5,5 kW
Gewicht	1.860 kg	2.020 kg
Bestellnummer	<b>88165</b>	<b>88166</b>
UVP in € exkl. MwSt.	<b>*21.350,00</b>	<b>*23.070,00</b>

**IM SET!** **Alle Modelle dieser Seite**  
inkl. orig. RÖHM-Drehfutter und Schnellwechsel-Stahlhalter-Set

## Universal-Drehmaschinen Serie INDUSTRIE HD

- > „CE“-konforme Maschinen mit höchster Sicherheit und Maschinengenauigkeit nach DIN
- > Leistungsstark und robust für Gewerbe & Industrie
- > Kühlmittelbehälter und -pumpe im Maschinensockel integriert
- > Herausnehmbare Brücke für Werkstücke bis Ø 700 mm (INDUSTRIE 230), Ø 720 mm (INDUSTRIE 250) bzw. Ø 860 mm (INDUSTRIE 330)
- > Spindelaufnahme CAMLOCK D1-8 DIN 55029 (230 & 250) bzw. D1-11 55029 (330), Spindelkegel MK 7 (230 & 250) bzw. MK 6 (330) Drehfutter-Ø: 250 mm (230 & 250) bzw. 315 (330)
- > Inkl. digitaler 3-Achs-Positionsanzeige

Modelle	INDUSTRIE 1000/230 HD	INDUSTRIE 1500/230 HD	INDUSTRIE 2000/230 HD
Spitzenweite / Spitzenhöhe	1.000 / 230 mm	1.500 / 230 mm	2.000 / 230 mm
Drehdurchmesser über Bett / Schlitten	460 / 290 mm	460 / 290 mm	460 / 290 mm
Spindelbohrung	80 mm	80 mm	80 mm
Spindeldrehzahlen Anzahl / Bereich	12 / 25 - 1.800 UpM	12 / 25 - 1.800 UpM	12 / 25 - 1.800 UpM
Motorleistung, 400 Volt	5,5 kW	5,5 kW	5,5 kW
Gewicht	2.635 kg	2.835 kg	3.055 kg
Bestellnummer	<b>88173</b>	<b>88174</b>	<b>88175</b>
UVP in € exkl. MwSt.	<b>*28.760,00</b>	<b>*32.500,00</b>	<b>*35.808,00</b>

Modelle	INDUSTRIE 1000/250 HD	INDUSTRIE 1500/250 HD	INDUSTRIE 2000/250 HD
Spitzenweite / Spitzenhöhe	1.000 / 250 mm	1.500 / 250 mm	2.000 / 250 mm
Drehdurchmesser über Bett / Schlitten	500 / 310 mm	500 / 310 mm	500 / 310 mm
Spindelbohrung	80 mm	80 mm	80 mm
Spindeldrehzahlen Anzahl / Bereich	24 / 9 - 1.600 UpM	24 / 9 - 1.600 UpM	24 / 9 - 1.600 UpM
Motorleistung, 400 Volt	7,5 kW	7,5 kW	7,5 kW
Gewicht	2.750 kg	3.000 kg	3.250 kg
Bestellnummer	<b>88176</b>	<b>88177</b>	<b>88178</b>
UVP in € exkl. MwSt.	<b>*32.260,00</b>	<b>*34.485,00</b>	<b>*37.110,00</b>

Modelle	INDUSTRIE 1000/330 HD	INDUSTRIE 1500/330 HD	INDUSTRIE 2000/330 HD	INDUSTRIE 3000/330 HD
Spitzenweite / Spitzenhöhe	1.000 / 330 mm	1.500 / 330 mm	2.000 / 330 mm	3.000 / 330 mm
Drehdurchmesser über Bett / Schlitten	660 / 420 mm	660 / 420 mm	660 / 420 mm	660 / 420 mm
Spindelbohrung	105 mm	105 mm	105 mm	105 mm
Spindeldrehzahlen Anzahl / Bereich UpM	12 / 36 - 1.600	12 / 36 - 1.600	12 / 36 - 1.600	12 / 36 - 1.600
Motorleistung, 400 Volt	7,5 kW	7,5 kW	7,5 kW	7,5 kW
Gewicht	3.000 kg	3.200 kg	3.400 kg	3.900 kg
Bestellnummer	<b>88164</b>	<b>88172</b>	<b>88169</b>	<b>88154</b>
UVP in € exkl. MwSt.	<b>*39.350,00</b>	<b>*40.400,00</b>	<b>*43.135,00</b>	<b>*49.690,00</b>

**IM SET!** **Alle Modelle dieser Seite**  
inkl. orig. RÖHM-Drehfutter und Schnellwechsel-Stahlhalter-Set

**HD-Modelle mit großer Spindelbohrung Ø 40/80 mm**



**INDUSTRIE 1000/230 HD**



**INDUSTRIE 1000/250 HD**



**INDUSTRIE 2000/330 HD**

METALLBEARBEITUNG

CNC-INDUSTRIE 1000/460



CNC-INDUSTRIE 1000/460

Universal-Drehmaschine CNC-INDUSTRIE		
Arbeitsbereich		
Spitzenweite	mm	1.000
Max. Drehlänge	mm	850
Spitzenhöhe	mm	230
Drehdurchmesser über Bett	mm	460
Drehdurchmesser über Schlitten	mm	240
Maschinenbettbreite	mm	335
Querschlitzenweg	mm	280
Drehspindel		
Drehfutteraufnahme	Nr.	D8
Spindelaufnahme	MK	7
Spindelbohrung	mm	65
Bohrung Drehfutter	mm	85
Drehzahlbereich, stufenlos	UpM	100-2.000
Vorschubbereiche		
Längsvorschub (Z-Achse)	mm/min	10.000 (max.)
Quervorschub (X-Achse)	mm/min	8.000 (max.)
Steuerung		
SIEMENS SINUMERIK 828D	-	•
Werkzeugwechsler		
Werkzeugplätze	Anz.	6
Drehmeißelquerschnitt	mm	25x25
Bohrstangenaufnahme	mm	Ø 40
Reitstock		
Pinolenaufnahme	MK	5
Pinolendurchmesser	mm	75
Pinolenweg	mm	130
Antriebsleistung		
Motorleistung	W	5.500
Positioniergenauigkeit Z-Achse	mm	0,01
Positioniergenauigkeit X-Achse	mm	0,01
Drehmoment Hauptspindel	Nm	50
Netzanschluss	V/Hz	400/50-60
Abmessungen		
Länge	mm	2.300
Breite	mm	1.180
Höhe	mm	1.500
Gewicht	kg	2.350
Bestellnummer	Bestellnummer	UVP in € exkl. MwSt.
CNC-INDUSTRIE 1000/460	88181	*54.530,00



Hydraulik-Spannfutter  
Ø 260 mm serienmäßig



6-fach Werkzeugrevolver serienmäßig



Hydraulisch betätigter Reitstock  
MK 4 serienmäßig

### SIEMENS SINUMERIK 828D

- > Panelbasierte Kompakt-CNC
- > Bis zu 8 Achsen/Spindel
- > 8,4" Farbdisplay
- > CNC-Anwenderspeicher bis zu 5 MB
- > 4 interpolierende Achsen
- > 256 Werkzeugspeicherplätze

### Robust und wartungsfrei

Eine Bedientafelfront aus Magnesiumdruckguss, das panelbasierte CNC-Design mit wenigen Schnittstellen sowie eine hohe Schutzart macht die SINUMERIK 828D Steuerung auch in rauer Umgebung zum verlässlichen Partner. Durch den lüfter- und festplattenlosen Aufbau sowie die NV-RAM Speichertechnologie ohne Pufferbatterie ist die SINUMERIK 828D eine völlig wartungsfreie CNC-Steuerung

### Serienausstattung:

- > CNC-Steuerung SIEMENS SINUMERIK 828D
- > SIEMENS Servomotor an X- und Z-Achse
- > Hydraulisches Dreibacken-Drehfutter 260 mm
- > Kugelumlaufspindeln
- > 6-fach Werkzeugwechsler
- > Abgekapselter Arbeitsbereich
- > Hydraulischer Reitstock
- > Autom. Zentralschmierung
- > Integrierte Ölschmierung
- > Integrierte Kühlmittleinrichtung
- > LED-Arbeitsleuchte
- > Bedienwerkzeug



Steuerpanel SIEMENS SINUMERIK 828D

### Optional erhältlich:

- > 8-fach Werkzeugwechsler
- > Sinutrain-Desktop-Lizenzen für Schulen, Lehrlingsausbildung und Ausbildungsstätten
- > Sinutrain-Klassenraum-Lizenz (18 Plätze) erhältlich
- > Programmierhandbücher für Drehen und Fräsen
- > Trainingsunterlagen für Shopmill und Shopturn

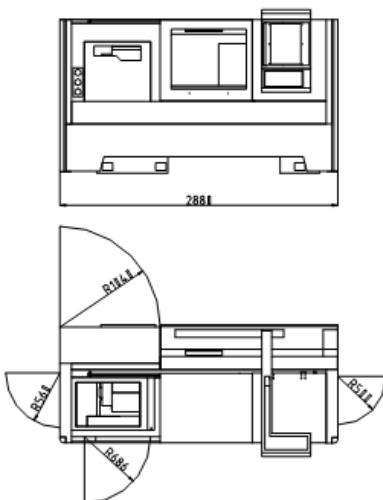



Drehmaschinen Serie PREMIUM CU



PREMIUM CU 325



PREMIUM CU 630



Sonderzubehör:  
Digitale Positionsanzeige



Jetzt GRATIS:  
Hochwertiges RÖHM-Stahldrehfutter  
(Ø 315 mm)



Jetzt GRATIS:  
5-teiliges Stahlhalterset für raschen  
Werkzeugwechsel (Modell MC)



Support-Control Steuerhebel  
(außer CU 325)

Modelle	PREMIUM CU 325		PREMIUM CU 400		PREMIUM CU 500	
Spitzenhöhe	165 mm		200 mm		250 mm	
Drehdurchmesser über Bett / Schlitten	325 / 190 mm		460 / 235 mm		500 / 300 mm	
Drehdurchmesser ohne Brücke	440 mm		550 mm		700 mm	
Bettbreite	200 mm		320 mm		400 mm	
Spindelbohrung	32 mm		52 mm		72 mm	
Spindeldrehzahlen Anzahl / Bereich	12 / 85 - 2.000 UpM		12 / 50 - 2.240 UpM		21 / 20 - 2.000 UpM	
Metrische Modulgewinde	19 / 0,1 - 1,75 mm		40 / 0,0625 - 1,875 mm		64 / 0,125 - 30 mm	
Zoll Modulgewinde, Gänge G/"	19 / 70 - 4		40 / 480 - 16		64 / 240-1	
Motorleistung, 400 Volt	2,2 kW		4 kW		7,5 kW	
Gewicht Modell 1.000 mm	700 kg		2.210 kg		2.800 kg	
	Bestellnummer	UVP in € exkl. MwSt.	Bestellnummer	UVP in € exkl. MwSt.	Bestellnummer	UVP in € exkl. MwSt.
Spitzenweite 1.000	88600	*20.150,00	88620	*34.525,00	88670	*40.975,00
Spitzenweite 1.500	-	-	88621	*35.845,00	88671	*41.825,00
Spitzenweite 2.000	-	-	-	-	88672	*43.385,00
Spitzenweite 3.000	-	-	-	-	-	-
Spitzenweite 4.000	-	-	-	-	-	-
Spitzenweite 5.000	-	-	-	-	-	-
Spitzenweite 6.000	-	-	-	-	-	-



PREMIUM CU 1320

**Serienausstattung:**

- > Alle Modelle mit einer Kupplung für Rechts-/Linkslauf
- > Demontierbare Bettbrücke
- > Zahnräder aus Chrom-Nickel-Stahl, gehärtet und präzisionsgeschliffen
- > Elektromechanische Drehspindel-Fußbremse
- > Kühlmittelsystem mit Rücklauf
- > Präzise Schlittenführungen, einstellbar
- > Abgedeckte Trapezgewindespindel, gehärtet und präzisionsgeschliffen

**Sonderausstattung:**

- > Digitale 3-Achs-Positionsanzeige
- > Vierbacken-Planscheibenfutter
- > Mitlaufnütze
- > Stehlünette mit Kugellagerführung
- > Planscheibe
- > Vierbacken-Drehfutter
- > Kegeldreheinrichtung

Modelle	PREMIUM CU 630		PREMIUM CU 1000		PREMIUM CU 1320	
Spitzenhöhe	315 mm		500 mm		625 mm	
Drehdurchmesser über Bett / Schlitten	630 / 430 mm		1.090 / 690 mm		1.320 / 940mm	
Drehdurchmesser ohne Brücke	830 mm		1.250 mm		1.500 mm	
Bettbreite	400 mm		700 mm		700 mm	
Spindelbohrung	103 mm		155 mm		155 mm	
Spindeldrehzahlen Anzahl / Bereich	21 / 12,5 - 1.250 UpM		24 / 6,3 - 1.250 UpM		24 / 5 - 1.000 UpM	
Metrische Modulgewinde	64 / 0,125 - 30 mm		80 / 0,125 - 120 mm		80 / 0,125 - 120 mm	
Zoll Modulgewinde, Gänge G/"	64 / 240 - 1		80 / 240 - 1/4		80 / 240 - 1/4	
Motorleistung, 400 Volt	11 kW		22 kW		22 kW	
Gewicht Modell 1.500 mm	3.160 kg		6.550 kg		6.990 kg	
	Bestellnummer	UVP in € exkl. MwSt.	Bestellnummer	UVP in € exkl. MwSt.	Bestellnummer	UVP in € exkl. MwSt.
Spitzenweite 1.000	-	-	-	-	-	-
Spitzenweite 1.500	<b>88643</b>	<b>*52.940,00</b>	<b>88630</b>	<b>*122.850,00</b>	<b>88690</b>	<b>*131.870,00</b>
Spitzenweite 2.000	<b>88644</b>	<b>*54.510,00</b>	-	-	-	-
Spitzenweite 3.000	<b>88645</b>	<b>*58.300,00</b>	<b>88631</b>	<b>*130.925,00</b>	<b>88691</b>	<b>*139.940,00</b>
Spitzenweite 4.000	-	-	<b>88632</b>	<b>*149.475,00</b>	<b>88692</b>	<b>*146.520,00</b>
Spitzenweite 5.000	-	-	<b>88633</b>	<b>*157.130,00</b>	<b>88693</b>	<b>*166.115,00</b>
Spitzenweite 6.000	-	-	<b>88634</b>	<b>*189.960,00</b>	<b>88694</b>	<b>*199.005,00</b>

Drehmaschinen Serie PREMIUM CU



PREMIUM CU 325 RD



PREMIUM CU 630 RD



Sonderzubehör:  
Digitale Positionsanzeige



Jetzt GRATIS:  
Hochwertiges RÖHM-Stahldrehfutter  
(Ø 315 mm)



Jetzt GRATIS:  
5-teiliges Stahlhalterset für raschen  
Werkzeugwechsel (Modell MC)



Support-Control Steuerhebel  
(außer CU 325 RD)

Modelle	PREMIUM CU 325 RD		PREMIUM CU 400 RD		PREMIUM CU 500 RD	
Spitzenhöhe	165 mm		200 mm		250 mm	
Drehdurchmesser über Bett / Schlitten	325 / 190 mm		460 / 235 mm		500 / 300 mm	
Drehdurchmesser ohne Brücke	440 mm		550 mm		700 mm	
Bettbreite	200 mm		320 mm		400 mm	
Spindelbohrung	32 mm		52 mm		72 mm	
Drehzahlbereiche, stufenlos	2-stufig, 85 - 2.200 UpM		4-stufig, 50 - 2.240 UpM		3-stufig, 20 - 2.000 UpM	
Metrische Modulgewinde	19 / 0,1 - 1,75 mm		40 / 0,0625 - 1,875 mm		64 / 0,125 - 30 mm	
Zoll Modulgewinde, Gänge G/"	19 / 70 - 4		40 / 480 - 16		64 / 240-1	
Motorleistung, 400 Volt	2,2 kW		7,5 kW		11 kW	
Gewicht Modell 1.000 mm	700 kg		1.590 kg		2.650 kg	
	Bestellnummer	UVP in € exkl. MwSt.	Bestellnummer	UVP in € exkl. MwSt.	Bestellnummer	UVP in € exkl. MwSt.
Spitzenweite 1.000	88601	*21.580,00	88625	*36.445,00	88680	*45.435,00
Spitzenweite 1.500	-	-	88626	*37.740,00	88681	*49.680,00
Spitzenweite 2.000	-	-	-	-	88682	*54.815,00
Spitzenweite 3.000	-	-	-	-	-	-
Spitzenweite 4.000	-	-	-	-	-	-
Spitzenweite 5.000	-	-	-	-	-	-
Spitzenweite 6.000	-	-	-	-	-	-



PREMIUM CU 1320 RD

METALLBEARBEITUNG

**Serienausstattung:**

- > Alle Modelle mit Frequenzumformer
- > Demontierbare Bettbrücke
- > Zahnräder aus Chrom-Nickel-Stahl, gehärtet und präzisionsgeschliffen
- > Elektromechanische Drehspindel-Fußbremse
- > Kühlmittelsystem mit Rücklauf
- > Präzise Schlittenführungen, einstellbar
- > Abgedeckte Trapezgewindespindel, gehärtet und präzisionsgeschliffen

**Sonderausstattung:**

- > Digitale 3-Achs-Positionsanzeige
- > Vierbacken-Planscheibenfutter
- > Mitlaufdünette
- > Stehlünette mit Kugellagerführung
- > Planscheibe
- > Vierbacken-Drehfutter
- > Kegeldreheinrichtung

Modelle	PREMIUM CU 630 RD		PREMIUM CU 1000 RD		PREMIUM CU 1320 RD	
Spitzenhöhe	315 mm		500 mm		625 mm	
Drehdurchmesser über Bett / Schlitten	630 / 430 mm		1.090 / 690 mm		1.320 / 940mm	
Drehdurchmesser ohne Brücke	830 mm		1.250 mm		1.500 mm	
Bettbreite	400 mm		700 mm		700 mm	
Spindelbohrung	103 mm		155 mm		155 mm	
Drehzahlbereiche, stufenlos	3-stufig, 16 - 1.250 UpM		4-stufig, 3,7 - 1.000 UpM		4-stufig, 3,7 - 1.000 UpM	
Metrische Modulgewinde	64 / 0,125 - 30 mm		80 / 0,125 - 120 mm		80 / 0,125 - 120 mm	
Zoll Modulgewinde, Gänge G/"	64 / 240 - 1		80 / 240 - 1/4		80 / 240 - 1/4	
Motorleistung, 400 Volt	11 kW		30 kW		30 kW	
Gewicht Modell 1.500 mm	3.160 kg		6.550 kg		6.990 kg	
	Bestellnummer	UVP in € exkl. MwSt.	Bestellnummer	UVP in € exkl. MwSt.	Bestellnummer	UVP in € exkl. MwSt.
Spitzenweite 1.000	-	-	-	-	-	-
Spitzenweite 1.500	<b>88640</b>	<b>*57.640,00</b>	<b>88635</b>	<b>*135.000,00</b>	<b>88695</b>	<b>*114.255,00</b>
Spitzenweite 2.000	<b>88641</b>	<b>*59.195,00</b>	-	-	-	-
Spitzenweite 3.000	<b>88642</b>	<b>*64.730,00</b>	<b>88636</b>	<b>*143.095,00</b>	<b>88696</b>	<b>*152.095,00</b>
Spitzenweite 4.000	-	-	<b>88637</b>	<b>*161.635,00</b>	<b>88697</b>	<b>*170.645,00</b>
Spitzenweite 5.000	-	-	<b>88638</b>	<b>*169.300,00</b>	<b>88698</b>	<b>*178.295,00</b>
Spitzenweite 6.000	-	-	<b>88639</b>	<b>*202.165,00</b>	<b>88699</b>	<b>*211.170,00</b>





**LRGM 2050x3 mm**

ELGO NC-Steuerung (nur bei NC-Modelle)  
Einfach bedienbare, numerische Steuerung zur Programmierung des Hinteranschlags. Rasche Schnittlängeneingabe und manuelle Einzelbedienung per Tastendruck



## LRGM - Leichte Motorscheren

### Hohe Qualitätsstandards

- > Hohe Schnittgenauigkeit
- > Geschweißte Monoblock-Stahlkonstruktion mit sehr guter Schwingungsdämpfung
- > Beidseitig verwendbare Spezialstahlmesser, gehärtet und präzisionsgeschliffen
- > Präziser Hinteranschlag mit Handrad und Messskala, Verstellbereich 0-750 mm
- > Parallelführung der Messer für exakte Schnittqualität

### Optimales Handling

- > Auflagetisch mit Kugelrollen für mühelose Blechpositionierung
- > Auflagearme und Seitenanschlag
- > Zwei Betriebsarten Manuell und Automatik
- > Übersichtliche Steuerungskonsole LRGM mit Bedientasten
- > Mobile Bediensäule mit Fußauslöser für Automatikbetrieb

Modelle	Schnittlänge	Schnittleistung 42 kg/mm <sup>2</sup>	Hubanzahl max.	Antrieb Motorleistung	Hinteranschlag Verstellbereich	Länge	Breite	Höhe	Gewicht	Bestellnummer	UVP in € exkl. MwSt.
	mm	mm	1/min	kW	mm	mm	mm	mm	kg		
LRGM 1550x3 mm	1.550	3,0	35	3	750	2.150	2.150	1.310	1.550	81334	*16.190,00
LRGM 1550x3 mm NC	1.550	3,0	35	3	750	2.150	2.150	1.310	1.560	81320	*18.750,00
LRGM 2050x3 mm	2.050	3,0	35	4	750	2.700	2.150	1.310	1.760	81336	*17.650,00
LRGM 2050x3 mm NC	2.050	3,0	35	4	750	2.700	2.150	1.310	1.760	81321	*20.190,00
LRGM 2550x2,5 mm	2.550	2,5	35	4	750	3.200	2.150	1.310	1.960	81337	*21.100,00
LRGM 2550x2,5 mm NC	2.550	2,5	35	4	750	3.200	2.150	1.310	1.970	81322	*23.580,00
LRGM 2050x4 mm NC	2.050	4,0	41	7,5	750	2.700	2.150	1.450	3.010	81346	*33.025,00
LRGM 2550x4 mm NC	2.550	4,0	41	7,5	750	3.200	2.150	1.450	3.510	81347	*36.820,00
LRGM 3050x4 mm NC	3.050	4,0	41	7,5	750	3.700	2.150	1.450	4.010	81348	*26.505,00



**HGS-A 3100x6**

Jetzt mit CybTouch 8

## Hydraulische Tafelblechscherer Serie HGS-A

- > Robustes Industriemodell aus modernster Fertigung
- > Hohe Schnittgenauigkeit
- > Geschweißte, sehr stabile und spannungsfreie Monoblock-Stahlkonstruktion mit hervorragender Schwingungsdämpfung
- > Leistungsstarke Hydraulikzylinder gehont und verchromt
- > Automatische Schnittspalteinstellung für Qualitätsschnitte von unterschiedlichen Materialstärken
- > Schnittlänge 2.100 - 4.100 mm
- > Schnittleistung bis 8 mm 42 kg/mm<sup>2</sup>
- > Hinteranschlag Verstellbereich: 1.000 mm
- > CybTouch 8 Steuerung serienmäßig
- > Umfangreiche Sonderausstattung natürlich bei ELMAG® erhältlich!

Modelle	Schnittlänge	Schnittleistung 42 kg/mm <sup>2</sup>	Schnittleistung 70 kg/mm <sup>2</sup>	Schnittspalt min.	Schnittspalt max.	Hubanzahl max.	Niederhalter	Niederhalt- druck	Hauptantrieb Motorleistung	Hinteranschlag Motorleistung	Hinteranschlag Verstellbereich	Verstell- geschwindigkeit	Länge	Breite	Höhe	Gewicht	Bestellnummer	UVP in € exkl. MwSt.
	mm	mm	mm	mm	mm	1/min	Anz.	t	kW	kW	mm	mm/s	mm	mm	mm	kg		
HGS-A 2100x6 mm	2.100	6	4	0,05	0,8	28	11	9	11	0,75	1.000	110	3.010	2.410	1.640	4.250	81355	*Auf Anfrage
HGS-A 2100x8 mm	2.100	8	4	0,05	1,0	20	11	12	15	0,75	1.000	110	3.010	2.450	1.700	5.200	81356	*Auf Anfrage
HGS-A 2600x6 mm	2.600	6	4	0,05	0,8	24	12	10	11	0,75	1.000	110	3.500	3.010	1.640	5.000	81351	*Auf Anfrage
HGS-A 2600x8 mm	2.600	8	5	0,05	1,0	18	12	14	15	0,75	1.000	110	3.525	3.040	1.700	6.000	81352	*Auf Anfrage
HGS-A 3100x6 mm	3.100	6	4	0,05	0,8	20	14	12	11	0,75	1.000	110	4.000	3.010	1.640	5.500	81350	*Auf Anfrage
HGS-A 3100x8 mm	3.100	8	5	0,05	1,0	16	14	18	15	0,75	1.000	110	4.025	3.040	1.700	6.800	81353	*Auf Anfrage
HGS-A 4100x6 mm	4.100	6	4	0,05	0,8	15	18	15	11	0,75	1.000	110	5.000	3.010	1.650	7.800	81354	*Auf Anfrage

## Schwenkbiegemaschinen HS & HSS manuell bedienbar

### SBM 1270 HS und HSS: Moderne Biegetechnik - optimales Handling

- > Arbeits- bzw. Abkantlänge max. 1.270 mm
- > Blechstärke bis 2 mm
- > Großer Biegewinkel 0 - 135°
- > Biegewangensegmente aus hochlegiertem, geschliffenem Spezialstahl
- > HS-Modelle: Oberwangensegmente entnehm- und verschiebbar, Biege- und Unterwange Monoblock
- > HSS-Modelle: Ober- und Biegewangensegmente entnehm- und verschiebbar, Unterwange Monoblock
- > Segmentbreiten 25/30/35/40/45/50/75/100/150/200/(250)/270 mm
- > Öffnungsweite zwischen Ober- und Unterwange max. 48 mm
- > Präzise Ober- und Biegewangenverstellung für rasche Anpassung an unterschiedliche Materialstärken
- > Exzentertechnik für mühelose Biegewangenbetätigung
- > Kräftiger Zylinder für kraftsparendes Arbeiten
- > Robuste, sehr langlebige Konstruktion



SBM 1270x2,0 HSS

Modelle	Blechstärke max.	Arbeitslänge max.	Oberwangen- segmente	Biegewangen- segmente	Unterwangen- Segmente	Öffnung max.	Biegewinkel	Länge	Breite	Höhe	Gewicht	Bestell- nummer	UVP in € exkl. MwSt.
	mm	mm				mm	°	mm	mm	mm	kg		
SBM 1270x2,0mm HS 2,0	2,0	1.270	12	1	1	48	0-135	1.585	900	1.150	320	81107	*2.390,00
SBM 1270x2,0mm HSS 2,0	2,0	1.270	12	12	1	48	0-135	1.585	900	1.150	335	81108	*2.650,00

## Halbmotorische Schwenkbiegemaschinen MHSL-SH/S

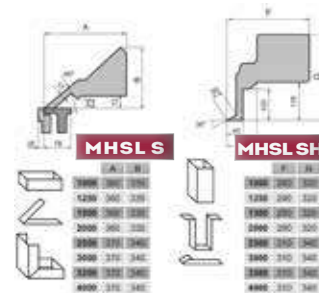

Modelle	Biege-länge	Materialstärke 400 N/mm <sup>2</sup>	Materialstärke 600 N/mm <sup>2</sup>	Materialstärke Alu 275 N/mm <sup>2</sup>	Öffnung	Motorleistung Biegewange	Motorleistung Klemmung	Länge	Breite	Höhe	Gewicht	Bestell- nummer	UVP in € exkl. MwSt.
	mm	mm	mm	mm	mm	kW	kW	mm	mm	mm	kg		
MHSL-SH 1020x3,0mm	1.020	3,0	2,0	5,0	140	1,1	-	1.950	710	1.280	860	81155	*17.500,00
MHSL-SH 1270x3,0mm	1.270	3,0	2,0	5,0	140	1,1	-	2.200	710	1.280	970	81156	*18.180,00
MHSL-SH 1520x3,0mm	1.520	3,0	2,0	5,0	140	1,1	-	2.450	710	1.280	1.060	81157	*18.840,00
MHSL-SH 2020x2,5mm	2.020	2,5	1,75	4,0	140	1,1	-	2.950	710	1.280	1.380	81158	*19.690,00
MHSL-S 1020x3,0mm	1.020	3,0	2,0	5,0	140	1,1	-	1.950	710	1.280	860	81150	*17.150,00
MHSL-S 1270x3,0mm	1.270	3,0	2,0	5,0	140	1,1	-	2.200	710	1.280	970	81151	*17.870,00
MHSL-S 1520x3,0mm	1.520	3,0	2,0	5,0	140	1,1	-	2.450	710	1.280	1.060	81152	*18.680,00
MHSL-S 2020x2,5mm	2.020	2,5	1,75	4,0	140	1,1	-	2.950	710	1.280	1.380	81153	*19.330,00

**MSL-SH/S motorisch**

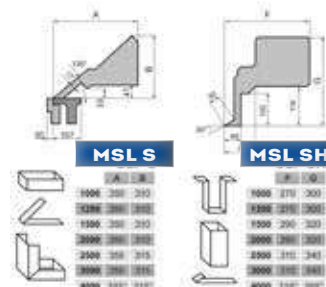

Modelle	Biegelänge	Materialstärke 400 N/mm <sup>2</sup>	Materialstärke 600 N/mm <sup>2</sup>	Materialstärke Alu 275 N/mm <sup>2</sup>	Öffnung	Motorleistung Biegewanne	Motorleistung Klemmung	Länge	Breite	Höhe	Gewicht	Bestell- nummer	UVP in € exkl. MwSt.
	mm	mm	mm	mm									
MSL-SH 1020x3,5mm	1.020	3,5	2,0	5,0	140	1,1	0,75	1.950	800	1.200	1.360	<b>81175</b>	<b>*26.090,00</b>
MSL-SH 1270x3,0mm	1.270	3,0	2,0	5,0	140	1,1	0,75	2.200	800	1.200	1.470	<b>81176</b>	<b>*27.530,00</b>
MSL-SH 1520x3,0mm	1.520	3,0	2,0	4,5	140	1,1	0,75	2.450	800	1.200	1.580	<b>81177</b>	<b>*28.580,00</b>
MSL-SH 2020x2,5mm	2.020	2,0	1,5	4,0	140	1,1	0,75	2.950	800	1.200	1.760	<b>81178</b>	<b>*29.690,00</b>
MSL-S 1020x3,5mm	1.020	3,5	2,0	5,0	140	1,1	0,75	1.950	800	1.200	1.360	<b>81170</b>	<b>*25.140,00</b>
MSL-S 1270x3,0mm	1.270	3,0	2,0	5,0	140	1,1	0,75	2.200	800	1.200	1.470	<b>81171</b>	<b>*26.750,00</b>
MSL-S 1520x3,0mm	1.520	3,0	2,0	4,5	140	1,1	0,75	2.450	800	1.200	1.580	<b>81172</b>	<b>*27.800,00</b>
MSL-S 2020x2,5mm	2.020	2,5	1,5	4,0	140	1,1	0,75	2.950	800	1.200	1.760	<b>81173</b>	<b>*28.680,00</b>

**MSTSM-SH/S motorisch**

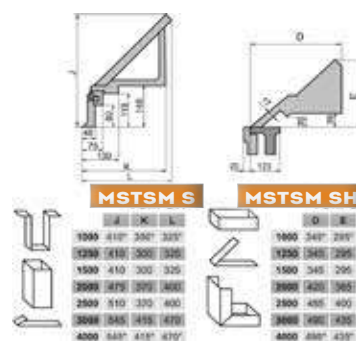

Modelle	Biegelänge	Materialstärke 400 N/mm <sup>2</sup>	Materialstärke 600 N/mm <sup>2</sup>	Materialstärke Alu 275 N/mm <sup>2</sup>	Öffnung	Motorleistung Biegewanne	Motorleistung Klemmung	Länge	Breite	Höhe	Gewicht	Bestell- nummer	UVP in € exkl. MwSt.
	mm	mm	mm	mm									
MSTSM-SH 1270x4,0mm	1.270	4,0	2,5	5,0	90	3,0	0,75	2.352	1.100	1.560	2.300	<b>81136</b>	<b>*38.930,00</b>
MSTSM-SH 1520x3,5mm	1.520	3,5	2,25	4,75	90	3,0	0,75	2.650	1.100	1.560	2.700	<b>81137</b>	<b>*40.230,00</b>
MSTSM-SH 2020x3,0mm	2.020	3,0	2,0	4,5	90	3,0	0,75	3.100	1.100	1.560	3.050	<b>81138</b>	<b>*41.150,00</b>
MSTSM-SH 2520x2,5mm	2.520	2,5	1,5	3,5	90	3,0	0,75	3.600	1.100	1.560	3.600	<b>81139</b>	<b>*47.490,00</b>
MSTSM-SH 3020x2,0mm	3.020	2,0	1,2	3,0	90	3,0	0,75	4.100	1.100	1.560	4.300	<b>81140</b>	<b>*49.320,00</b>
MSTSM-SH 4020x1,5mm	4.020	1,5	1,0	2,0	90	3,0	0,75	5.100	1.100	1.560	5.600	<b>81141</b>	<b>*61.100,00</b>
MSTSM-S 1270x4,0mm	1.270	4,0	2,5	5,0	90	3,0	0,75	2.352	1.100	1.560	2.300	<b>81130</b>	<b>*35.380,00</b>
MSTSM-S 1520x3,5mm	1.520	3,5	2,25	4,75	90	3,0	0,75	2.650	1.100	1.560	2.700	<b>81131</b>	<b>*36.130,00</b>
MSTSM-S 2020x3,0mm	2.020	3,0	2,0	4,5	90	3,0	0,75	3.100	1.100	1.560	3.050	<b>81132</b>	<b>*39.850,00</b>
MSTSM-S 2520x2,5mm	2.520	2,5	1,5	3,5	90	3,0	0,75	3.600	1.100	1.560	3.600	<b>81133</b>	<b>*46.130,00</b>
MSTSM-S 3020x2,0mm	3.020	2,0	1,2	3,0	90	3,0	0,75	4.100	1.100	1.560	4.300	<b>81134</b>	<b>*48.180,00</b>
MSTSM-S 4020x1,5mm	4.010	1,5	1,0	2,0	90	3,0	0,75	5.100	1.100	1.560	5.600	<b>81135</b>	<b>*59.980,00</b>

## MSS-SH/S motorisch

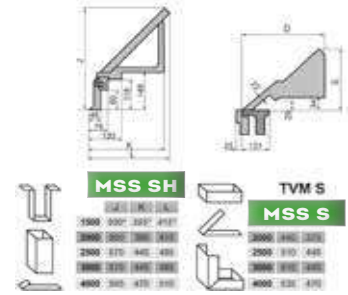

Modelle	Biegelänge	Materialstärke 400 N/mm <sup>2</sup>	Materialstärke 600 N/mm <sup>2</sup>	Materialstärke Alu 275 N/mm <sup>2</sup>	Öffnung	Motorleistung Biegewanne	Motorleistung Klemmung	Länge	Breite	Höhe	Gewicht	Bestellnummer	UVP in € exkl. MwSt.
	mm	mm	mm	mm		kW	kW						
MSS-SH 1520x5,0mm	1.520	5,0	3,0	6,0	90	4,0	1,1	2.620	1.150	1.660	3.350	81160	*47.080,00
MSS-SH 2020x4,0mm	2.020	4,0	2,5	6,0	90	4,0	1,1	3.120	1.150	1.660	3.900	81161	*48.440,00
MSS-SH 2520x3,5mm	2.520	3,5	2,2	5,0	90	4,0	1,1	3.620	1.150	1.660	4.500	81162	*50.180,00
MSS-SH 3020x3,0mm	3.020	3,0	2,0	4,5	90	4,0	1,1	4.120	1.150	1.660	5.200	81163	*52.690,00
MSS-S 1520x5,0mm	1.520	5,0	3,0	6,0	90	4,0	1,1	2.620	1.150	1.660	3.350	81165	*45.680,00
MSS-S 2020x4,0mm	2.020	4,0	2,5	6,0	90	4,0	1,1	3.120	1.150	1.660	3.900	81166	*46.950,00
MSS-S 2520x3,5mm	2.520	3,5	2,2	5,0	90	4,0	1,1	3.620	1.150	1.660	4.500	81167	*48.740,00
MSS-S 3020x3,0mm	3.020	3,0	2,0	4,5	90	4,0	1,1	4.120	1.150	1.660	5.200	81168	*50.970,00

## MSS Plus-SH motorisch NC

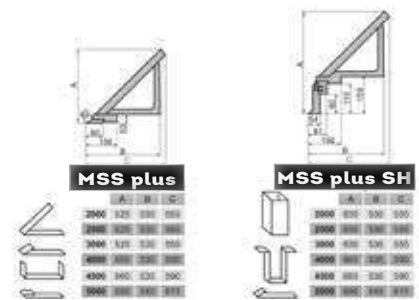

Modelle	Biegelänge	Materialstärke 400 N/mm <sup>2</sup>	Materialstärke 600 N/mm <sup>2</sup>	Materialstärke Alu 275 N/mm <sup>2</sup>	Öffnung	Motorleistung Biegewanne	Motorleistung Klemmung	Länge	Breite	Höhe	Gewicht	Bestellnummer	UVP in € exkl. MwSt.
	mm	mm	mm	mm		kW	kW						
MSS Plus-SH 2020x8,0mm	2.020	8,0	5,0	10,0	240	2 x 4,0	4,0	3.520	1.300	1.750	5.350	81185	*76.150,00
MSS Plus-SH 2520x7,0mm	2.520	7,0	4,2	8,0	240	2 x 4,0	4,0	4.020	1.300	1.750	6.080	81186	*83.470,00
MSS Plus-SH 3020x6,0mm	3.020	6,0	3,5	7,0	240	2 x 4,0	4,0	4.520	1.300	1.750	6.950	81187	*90.960,00
MSS Plus 2020x8,0mm	2.020	8,0	5,0	10,0	240	2 x 4,0	4,0	3.520	1.300	1.750	5.350	81180	*73.380,00
MSS Plus 2520x7,0mm	2.520	7,0	4,2	8,0	240	2 x 4,0	4,0	4.020	1.300	1.750	6.080	81181	*80.440,00
MSS Plus 3020x6,0mm	3.020	6,0	3,5	7,0	240	2 x 4,0	4,0	4.520	1.300	1.750	6.950	81182	*87.780,00



CNC HAP - Synchronisierte hydraulische Abkantpressen mit 3-6 Achsen



CNC HAP 3100x135t



Standard:  
Präzises Hinteranschlagsystem der X-Achse mit AC-Antrieb

Von extraleicht bis schwer

CNC HAP Abkantpressen bieten je nach Modell eine Biegeleistung von 40 bis 600 Tonnen und eine Biegelänge von 1.270 bis 6.100 mm.

Höchste Maßhaltigkeit

CNC HAP Abkantpressen sind Hochleistungsmaschinen mit präziser Synchronisations- und Proportionalventil-Technologie. Sie erfüllen höchste Ansprüche an die Parallelität der Biegewerkzeuge und bieten eine sehr hohe Maßhaltigkeit. Die Synchronisations- und Linearführungstoleranz der Maschinenachsen beträgt nur ± 0,01 mm.

Schnelle X-Achse, R möglich

CNC HAP-Modelle kommen serienmäßig mit drei automatisch angesteuerten Achsen. Die Positionierung der Vertikalachsen (Y1, Y2) erfolgt hydraulisch. Der Hinteranschlag (X) wird durch einen Elektromotor mit einer Geschwindigkeit von 230 mm/s versetzt. Zwei präzise Kugelumlaufspindeln sorgen für eine sehr genaue Positionierung. Optional ist eine vierte Maschinenachse (R) mit schnell laufendem Servoantrieb erhältlich.

Modelle	Biegelänge	Biegeleistung max.	Eilgang Y-Achse	Geschwindigkeit Y-Achse *	Rückzug Y-Achse	Verfärbweg X-Achse	Motorleistung	Säulenabstand	Hub	Einbauhöhe	Ausladung	Tischhöhe	Tischbreite	Länge	Höhe	Breite	Öltankvolumen	Gewicht	Bestellnummer	UVP in € exkl. MwSt.											
																					Standard										
																					A	B	C	D	E	F	G	L	H	W	I
mm	t	mm/s	mm	kW	mm	mm	mm	mm	mm	mm	mm	mm	mm	mm	mm	l	kg														
CNC HAP 1270x40t	1.270	40	140	17,0	170	800	5,5	1.050	170	387	350	850	90	2.150	2.300	1.650	80	3.050	81505	*Auf Anfrage											
CNC HAP 2100x40t	2.100	40	140	17,0	170	800	5,5	1.700	170	387	350	850	90	2.900	2.300	1.650	80	3.950	81506	*Auf Anfrage											
CNC HAP 2600x60t	2.600	60	200	14,0	165	800	7,5	2.200	275	530	410	900	90	3.750	2.750	1.960	150	6.050	81507	*Auf Anfrage											
CNC HAP 2600x135t	2.600	135	160	10,0	120	800	11,0	2.200	275	550	410	900	90	3.750	2.800	2.050	200	8.250	81508	*Auf Anfrage											
CNC HAP 3100x100t	3.100	100	200	9,5	155	800	7,5	2.600	275	530	410	900	90	4.250	2.800	1.950	150	7.450	81509	*Auf Anfrage											
CNC HAP 3100x135t	3.100	135	200	10,0	120	800	11,0	2.600	275	550	410	900	90	4.250	2.800	2.050	200	8.650	81510	*Auf Anfrage											
CNC HAP 3100x175t	3.100	175	180	10,0	135	800	15,0	2.600	275	550	410	900	90	4.250	2.800	2.150	200	9.450	81511	*Auf Anfrage											
CNC HAP 3100x220t	3.100	220	180	11,0	160	800	18,5	2.600	275	550	410	900	200	4.550	2.850	2.250	300	11.500	81512	*Auf Anfrage											
CNC HAP 3100x260t	3.100	260	140	11,0	135	800	22,0	2.600	275	550	410	900	220	4.550	2.900	2.350	300	15.000	81513	*Auf Anfrage											
CNC HAP 3100x320t	3.100	320	140	10,5	150	800	30,0	2.600	375	650	410	900	240	4.550	3.200	2.450	400	16.800	81514	*Auf Anfrage											
CNC HAP 3100x400t	3.100	400	110	8,4	130	1.000	30,0	2.550	375	650	510	1.000	240	4.550	3.470	2.650	400	20.840	81515	*Auf Anfrage											
CNC HAP 3760x175t	3.760	175	180	10,0	135	800	15,0	3.250	275	550	410	900	90	4.900	2.800	2.150	200	10.950	81516	*Auf Anfrage											
CNC HAP 3760x220t	3.760	220	180	11,0	160	800	18,5	3.250	275	550	410	900	160	5.100	2.900	2.250	300	12.600	81517	*Auf Anfrage											
CNC HAP 3760x320t	3.760	320	140	10,5	150	800	30,0	3.250	375	650	410	900	220	5.100	3.150	2.450	400	20.000	81518	*Auf Anfrage											
CNC HAP 4100x135t	4.100	135	200	10,0	120	800	11,0	3.600	275	550	410	900	90	5.100	2.800	2.100	200	10.650	81519	*Auf Anfrage											
CNC HAP 4100x175t	4.100	175	180	10,0	135	800	15,0	3.600	275	550	410	900	90	5.100	2.850	2.150	200	11.950	81520	*Auf Anfrage											
CNC HAP 4100x220t	4.100	220	180	11,0	160	800	18,5	3.600	275	550	410	900	160	5.150	3.000	2.250	300	13.800	81521	*Auf Anfrage											
CNC HAP 4100x260t	4.100	260	140	11,0	135	800	22,0	3.600	275	550	410	900	200	5.150	3.000	2.350	300	16.700	81522	*Auf Anfrage											
CNC HAP 4100x320t	4.100	320	140	10,5	150	800	30,0	3.600	375	650	410	900	220	5.350	3.150	2.450	400	21.750	81523	*Auf Anfrage											
CNC HAP 4100x400t	4.100	400	110	8,4	130	1.000	30,0	3.550	375	650	510	1.000	240	5.450	3.470	2.650	400	26.330	81524	*Auf Anfrage											
CNC HAP 6100x600t	6.100	600	80	8,3	75	1.000	37,0	5.100	375	675	510	900	350	7.900	3.900	2.900	500	47.900	81529	*Auf Anfrage											

## Hydraulische Profilstahlscheren & Lochstanzen Serie SPS

- > Einzel- und Doppelkolbensysteme
- > Hoher Druck, hohe Hubzahl
- > Ergonomisches Handling
- > Rasche Werkstückpositionierung, ideal für Serienproduktion
- > Präziser Näherungsschalter, einfach einstellbar
- > Umfangreiche Sonderausstattung wie Stempel und Matrizen, Spezialmesser, Abkantwerkzeuge, Stanzwerkzeuge usw. natürlich bei ELMAG® erhältlich!

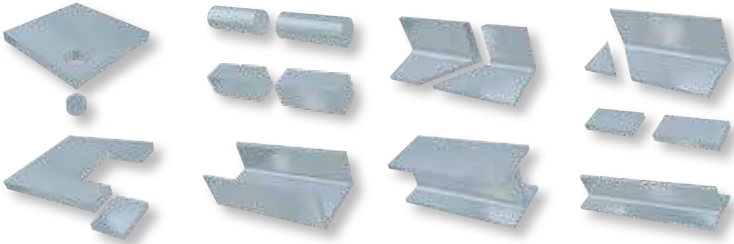

SPS 65

Modelle	Hydr. Druckkraft	Hydraulik- kolben	Stanz-Ø x Materialstärke max.	Rundstahl Querschnitt max.	Vierkantstahl Querschnitt max.	Winkelstahl Schnittwinkel 90°	Flachstahl- stärke max.	Motor- leistung	Gewicht	Bestell- nummer	UVP in € exkl. MwSt.
	t	Anz.	mm	mm	mm	mm	mm	W	kg		
SPS 45	45	1	Ø 22 x 15	Ø 30	25 x 25	100x100x10	200 x 15	4.000	1.165	83151	*12.860,00
SPS 60	60	1	Ø 28 x 15	Ø 40	35 x 35	120x120x12	200 x 20	4.000	1.440	83152	*13.600,00
SPS 65	65	2	Ø 26 x 20	Ø 45	45 x 45	120x120x12	300 x 20	5.500	1.600	83153	*17.730,00
SPS 85	85	2	Ø 33 x 20	Ø 50	50 x 50	150x150x15	380 x 20	7.500	2.315	83154	*28.580,00

Weitere Modelle auf Anfrage lieferbar!

## Rundbiegemaschinen Serie AS & AS-M

- > Für das Einrollen von Fein- und Mittelblech aus Stahl, Edelstahl und Aluminium konzipiert
- > Kontrollierte Fertigung von Blechbiegeradien und die Herstellung von Halbfertigprodukten wie Rohre, Rohrstützen und -säulen, Rinnen und Halbschalen, Behältermäntel, Lüftungsleitungen und Rundisolierungen
- > Umfangreiche Sonderausstattung wie induktionsgehärtete Stahlwalzen usw. natürlich bei ELMAG® erhältlich!



AS-M 1050 x 3,0 mm

Modelle	Manuell	Motorisch	Arbeitslänge max.	Oberwalzen- durchmesser	Motorleistung	Netzanschluss	Netzfrequenz	Gewicht	Bestell- nummer	UVP in € exkl. MwSt.
			mm	mm						
AS 1050x1,5 mm	•	-	1.050	70	-	-	-	290	83122	*3.505,00
AS 1250x1,5 mm	•	-	1.250	75	-	-	-	430	83124	*3.570,00
AS 1550x1,0 mm	•	-	1.550	70	-	-	-	420	83126	*3.700,00
AS 1050x3,0 mm	•	-	1.050	90	-	-	-	540	83105	*3.550,00
AS 1250x2,5 mm	•	-	1.250	90	-	-	-	470	83106	*3.595,00
AS-M 1050x1,5 mm	-	•	1.050	70	1.100	400	50-60	320	83112	*4.790,00
AS-M 1250x1,5 mm	-	•	1.250	75	1.100	400	50-60	460	83115	*4.955,00
AS-M 1550x1,0 mm	-	•	1.550	70	1.100	400	50-60	450	83116	*5.075,00
AS-M 1050x3,0 mm	-	•	1.050	90	1.100	400	50-60	570	83100	*5.130,00
AS-M 1250x2,5 mm	-	•	1.250	90	1.100	400	50-60	500	83101	*5.280,00

Weitere Modelle auf Anfrage lieferbar!



APK 35

### Ringbiegemaschinen Serie APK

- > Vom einfachen Biegeradius bis zum Vollkreis - die APK-Ringbiegemaschinen ermöglichen das präzise Einrollen von Stangenmaterialien wie Flach-, Vierkant-, Rund-, Rohr- und Formstahl
- > Herz der APK-Modelle ist jeweils ein kräftiger Antriebmotor mit langlebigem Untersetzungsgetriebe
- > Das Rollengetriebe - mit Qualitätslagern und spezialgehärteten Zahnrädern - ist mittels Rutschkupplung vor Überlastung geschützt
- > Umfangreiche Sonderausstattung wie Biegerollen für Rundrohre, Formrohre usw. natürlich bei ELMAG® erhältlich!

Modelle	Rollen-Ø oben	Rollen-Ø unten	Achsen-Ø oben	Achsen-Ø unten	Antriebsrollen	Vorschubgeschwindigkeit	Antriebsmotor	Gewicht	Bestellnummer	UVP in € exkl. MwSt.
	mm	mm	mm	mm	Anz.	m/min	W			
APK 30	137	132	35	30	2	2,1	750	185	83130	*4.030,00
APK 35	155	155	50	50	2	4,3	1.500	400	83132	*4.545,00
APK 45	162	152	50	40	3	3,3	1.500	500	83134	*11.610,00
APK 50	157	157	50	50	2	2,95	1.100	500	83135	*11.880,00

Weitere Modelle auf Anfrage lieferbar!



AKM 4,0 mm



AK 0,8 mm / AK 1,2 mm



AKM 1,2 mm

### Sickenmaschinen Serie AK(M)

- > Leichte, manuell und mechanisch bedienbare Sickenmaschinen
- > Verarbeitbare Blechdicke bis 4,0 mm
- > Mitlaufrolle mit mechanischer Einstellvorrichtung
- > Einstellbarer, geschliffener Tiefenanschlag für präzise Blechführung
- > Stabiler Gusseisen- bzw. Stahlrahmen
- > Spezialwalzen-Sets als Sonderzubehör bei ELMAG® erhältlich!

Sickenmaschine		AK	AK	AKM	AKM	AKM
Blechdicke max. <sup>1)</sup>	mm	0,80	1,25	1,25	2,5	4,0
Schaftlänge	mm	200	250	250	260	260
Walzendurchmesser	mm	53	62	62	92	132
Drehzahl	UpM	manuell	manuell	32	16	12
Motorleistung	W	-	-	700	1.500	2.000
Netzanschluss	V/Hz	-	-	400/50-60	400/50-60	400/50-60
Länge	mm	300	600	700	1.200	1.500
Breite	mm	200	350	600	700	800
Höhe	mm	500	550	1.300	1.200	1.200
Gewicht	kg	35	50	170	295	350
Serienausstattung:						
5 Standardwalzen-Sets		■	■	■	■	■
Mechanische Einstellvorrichtung		■	■	■	■	■
Einstellbarer Tiefenanschlag		■	■	■	■	■
Maschinengestell		-	-	■	■	■
Mobile Bediensäule mit Fußpedal		-	-	■	■	■
Betriebsanleitung / CE		■	■	■	■	■
Bestellnummer		83170	83171	83172	83173	83174
UVP in € exkl. MwSt.		*817,00	*1.100,00	*3.280,00	*5.825,00	*8.030,00

1) = Streckgrenze 240 N/mm<sup>2</sup>

Zum Produktvideo:



## Bohrerschleifmaschine Serie DBG

<https://youtu.be/-lmxCXAXNfc>

### DBG - 3 in 1

Die Bohrerschleifmaschine der DBG-Serie wird zum Schleifen von Spiralbohrern aus HSS und Hartmetall eingesetzt. In der Maschine sind Schleifstationen zum Schleifen des Spitzenwinkels, des Freiwinkels und zur Kreuzanschliff-Bearbeitung integriert.



Zur Verwendung kommen spezielle CBN- oder SDC-Diamantschleifscheiben, die abhängig vom Bohrerwerkstoff zu verwenden sind.

Modelle	DBG 315 W	DBG 832 W
Schleifbereich Bohrer-Ø	2,1-15 mm	8-32
Schleifbereich Spitzenwinkel	95°-135°	95°-135°
Drehzahl	4.400 UpM	4.400 UpM
Motorleistung	120 Watt	250 Watt
Netzanschluss	230 V / 50-60 Hz	230 V / 50-60 Hz
Länge x Breite x Höhe	32x18x19 cm	49x25x26 cm
Gewicht	10 kg	27 kg
Bestellnummer	<b>61000</b>	<b>61010</b>
UVP in € exkl. MwSt.	<b>665,00</b>	<b>1.490,00</b>
Serienausstattung		
Spitzenwinkel 95°-135	■	■
Freiwinkel-Schleiffunktion	■	■
Kreuzanschliff-Funktion	■	■
Für Bohrer-Ø 2-13 mm	■	-
Für Bohrer-Ø 18-30 mm	-	■
Schleifscheibe CBN für HSS	■	■
11 Spannzangen 3-13 mm	■	-
23 Spannzangen 8-30 mm	-	■

### SDC beschichtete Schleifscheiben

Metallbeschichteter Synthetik-Diamant zum Schärfen für Hartmetall-Bohrer.

### Schleifscheibe SDC zu DBG 315 W und 832 W

Beschreibung	Bestellnummer	UVP in € exkl. MwSt.
Metallbeschichtete Synthetik-Diamant Schleifscheibe für Hartmetall-Werkzeuge zu DBG 315 W	<b>61006</b>	<b>99,00</b>
Metallbeschichtete Synthetik-Diamant Schleifscheibe für Hartmetall-Werkzeuge zu DBG 832 W	<b>61016</b>	<b>234,00</b>

### Spannzangenaufnahme zu DBG 315 W und DBG 832 W

Beschreibung	Bestellnummer	UVP in € exkl. MwSt.
Spannzangenaufnahme für Spannzangen ER 20, Ø 14 - 15 mm	<b>61007</b>	<b>41,50</b>
Spannzangenaufnahme für Spannzangen ER 40, Ø 31 - 32 mm	<b>61018</b>	<b>83,50</b>

### Spannzangen-Satz (ER40) 2-tlg., zu DBG 315 W und 832 W

Beschreibung	Bestellnummer	UVP in € exkl. MwSt.
Spannzangensatz ER 20, Ø 14 - 15 mm	<b>61009</b>	<b>19,00</b>
Spannzangensatz ER 40, Ø 31 - 32 mm	<b>61019</b>	<b>31,00</b>



DBG 315 W



DBG 832 W

**JETZT GRATIS:**  
Spannzangenaufnahme und Spannzangen-Satz Ø 14-15 bzw. 31-32 mm

### CBN beschichtete Schleifscheiben

liefern sensationelle Schärferegebnisse bei sehr hoher Geschwindigkeit und dies ohne Ausglühen.

Die besondere Wärmeleitfähigkeit der CBN (Bornitkristalle) führt die entstehende Reibungswärme in die Scheibe ab, dadurch wird ein Aushärten der Schneide verhindert und es entsteht nahezu keine Funkenbildung. CBN hat eine höhere thermische Stabilität als Diamant und ist durch geringeren Verschleiß für das Schärfen von HSS Werkzeugen optimal.



\* = ELMAG-Spezialprogramm



**Hydraulische Werkstattpressen PROFI PRESS**



**NEUHEIT!**

**PROFI PRESS 15**

- > Tischmodell, Pressleistung bis 15 t
- > Manuell bedienbare Hydraulikpressen
- > Biegen und Ausrichten von Achsen, Wellen und Profilen
- > Einpressen/Austreiben von Lagern, Buchsen, Stiften, Wellen, Passfedern
- > Formpressen von Rohren
- > Stanzen mit Spezialstempeln
- > Sehr gute Eignung für Belastungstests, Material- und Schweißnahtprüfungen

**PROFI PRESS 20 & 30**

- > Säulenmodell, Pressleistung bis 20 bzw. 30 t
- > Lochführungsrahmen mit Absteckbolzen für Pressentischverstellung
- > Einzelmodelle mit Pressentischwinde für manuelle Höhenverstellung
- > Hydraulikzylinder längs verschiebbar
- > Druckaufbau mittels Handpumpe, sehr präzises Hydrauliksystem

**PROFI PRESS 50**

- > Hydraulikpumpe mit zwei Kolbengeschwindigkeiten
- > SPEED-Modus für rasche Kolbenpositionierung
- > POWER-Modus für langsame Kolbenpositionierung und kräftige Pressarbeit bis 50 Tonnen
- > Komfortable und sichere Fußbedienung für Werkstückführung mit der Hand - ideal für das Biegen und Richten
- > Zweiteilige Pressentischauflage mit Auflageböcke
- > Mit Pressentischwinde für komfortable Höhenverstellung
- > Ausstattung mit gut ablesbarem Pressdruckmanometer

Modelle		PROFI PRESS 15	PROFI PRESS 20	PROFI PRESS 30	PROFI PRESS 50	
<b>Technikdaten</b>						
Pressleistung max.	t	15	20	30	50	
Hydraulischer Antrieb Handpumpe		■	■	■	■	
Fußpedal für Pumpe		-	■	■	■	
Zwei Antriebsgeschwindigkeiten		■	■	■	■	
Automatische Kolbenrückstellung		■	■	■	■	
Hydraulikzylinder seitlich verstellbar		■	■	■	■	
Pressentischwinde (Höhenverstellung)		■	■	■	■	
Säulenmodell		-	■	■	■	
<b>Abmessungen</b>						
C	Maschinenhöhe	mm	968	1.628	1.830	1.877
A	Maschinenlänge ohne Pumpe	mm	790	801	905	1.328
B	Maschinenbreite	mm	560	560	700	800
E	Einlasslänge	mm	500	510	535	730
G	Trägerbreite	mm	120	132	140	207
F	Einlasshöhe max.	mm	457	918	1.031	1.048
	Maschinenlänge mit Pumpe	mm	160	185	150	200
H	Kolbenhub	mm	700	730	795	1.036
D	Verfahrweg X-Achse	mm	169	179	200	245
	Gewicht	kg	72,5	112,5	167,5	298
<b>Serienausstattung</b>						
	Überlast-Sicherheitsventil		■	■	■	■
	Pressdruckmanometer		■	■	■	■
	Pressentisch mit Absteckbolzen		■	■	■	■
	Auflageblöcke V-Form		■	■	■	■
<b>Bestelldaten</b>						
	Bestellnummer		<b>81902</b>	<b>81903</b>	<b>81904</b>	<b>81892</b>
	UVP in € exkl. MwSt.		<b>*770,00</b>	<b>*923,00</b>	<b>*1.270,00</b>	<b>2.740,00</b>

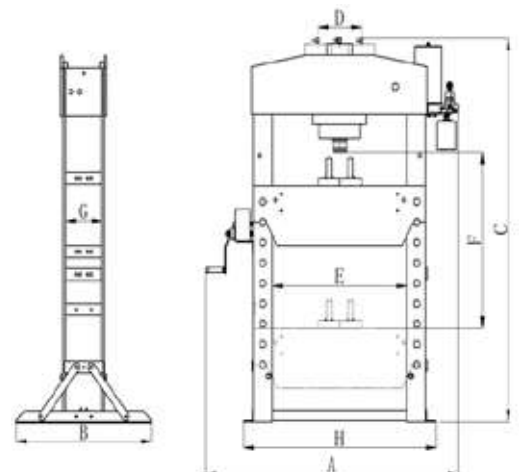

## Hydraulische Werkstattpressen PREMIUM WPMH

- > Manuell bedienbare Hydraulikpressen
- > Feinjustierung des Pressdrucks
- > Biegen und Ausrichten von Achsen, Wellen und Profilen
- > Formpressen von Rohren, Stanzen mit Spezialstempeln
- > Einpressen/Austreiben von Lagern, Buchsen, Stiften, Wellen, Passfedern
- > Sehr gute Eignung für Belastungstest, Material- und Schweißnahtprüfungen
- > WPMH 50 inkl. Tischhöhenverstellung



**PREMIUM WPMH 20**



**PREMIUM WPMH 30**



**PREMIUM WPMH 50**

METALLBEARBEITUNG

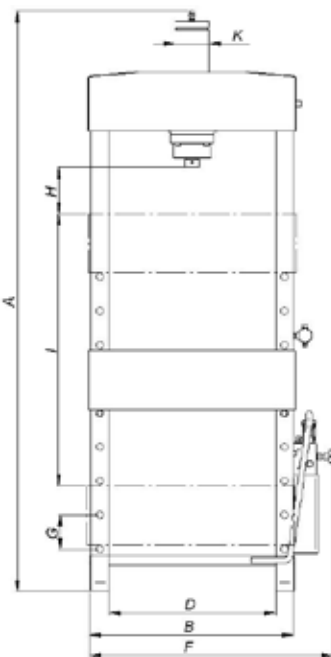

Druckdornsätze zu  
**PREMIUM WPMH Modelle**

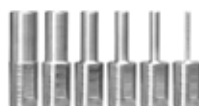

Modelle		PREMIUM WPMH 15	PREMIUM WPMH 30	PREMIUM WPMH 50
<b>Technische Daten</b>				
Pressleistung max.	t	15	30	50
Kolbenhub	mm	160	160	160
Arbeitsbreite	mm	560	565	750
Fußpedal für Pumpe		■	■	■
Zwei Antriebsgeschwindigkeiten		■	■	■
Automatische Kolbenrückstellung		■	■	■
Hydraulikzylinder seitlich verstellbar		-	■	■
Pressentischwinde (Höhenverstellung)		-	-	■
Säulenmodell		■	■	■
Gewicht	kg	117	165	340
Überlast-Sicherheitsventil		■	■	■
Pressdruckmanometer		■	■	■
Auflageblöcke V-Form		■	■	■
<b>Abmessungen</b>				
A	mm	1880	2010	2025
B	mm	680	685	910
C	mm	600	643	764
D	mm	560	565	750
E	mm	190	230	300
F	mm	828	836	1085
G	mm	100	115	115
H	mm	118	162	140
I	mm	900	920	920
J	mm	214	255	336
K	mm	82	115	140
<b>Bestelldaten</b>				
Bestellnummer		<b>81800</b>	<b>81801</b>	<b>81802</b>
UVP in € exkl. MwSt.		<b>*1.715,00</b>	<b>*2.055,00</b>	<b>*3.670,00</b>
<b>Druckdornsätze</b>				
		PREMIUM WPMH 15	PREMIUM WPMH 30	PREMIUM WPMH 50
Druckdornsatz Ø 5/10/14/18/24/29		<b>81806</b>	<b>81807</b>	<b>81865</b>
UVP in € exkl. MwSt.		<b>440,00</b>	<b>440,00</b>	<b>*263,00</b>

WPMEH blue - Elektrohydraulische PREMIUM-Werkstattpressen



WPMEH 100/2-K

**SONDERAUSFÜHRUNG**

Sonderausführungen/Konstruktionen auf Anfrage erhältlich!

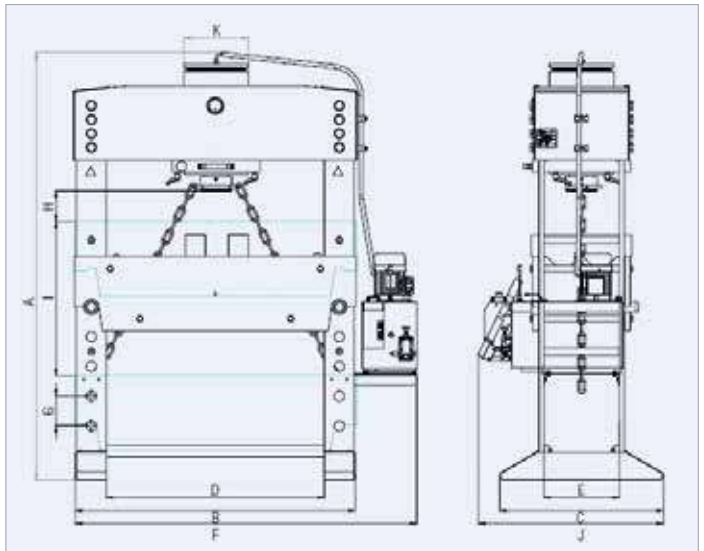

**Ergonomische Bedienstation**

- > Nothalt
- > Bedienhebel Auf/Ab
- > Manuelle Handpumpe
- > Schaltventil für Permanent-Arbeitsgeschwindigkeit

Elektrohydraulische PREMIUM Werkstattpressen		WPMEH	WPMEH	WPMEH	WPMEH
		30/2	60/2-K	100/2-K	160/2-K
<b>Technikdaten</b>					
Pressleistung max.	t	30	60	100	160
Elektrohydraulischer Antrieb		■	■	■	■
Zwei Antriebsgeschwindigkeiten		■	■	■	■
Hydraulikzylinder seitlich verstellbar		-		■	■
Manuelle Handpumpe		■	■	■	■
Pressentischkette (Höhenverstellung)		■	■	■	■
<b>Antriebsleistung</b>					
Öldurchfluss Stufe 1/2	l/min	2,82/ 11,84	2,82/ 11,84	5,64/ 17,2	7,1/ 27,6
Kolbengeschwindigkeit Stufe 1/2	mm/s	9,8/3,57	8,69/2,07	7,54/2,47	7,48/2,4
Rücklaufgeschwindigkeit	mm/s	18,11	10,79	9,06	9,35
Motorleistung	kW	1,5	1,5	2,2	3
Netzanschluss	V/Hz	400/50-60	400/50-60	400/50-60	400/50-60
<b>Abmessungen</b>					
A Maschinenhöhe	mm	2.120	2.120	2.140	2.200
B Maschinenlänge ohne Pumpe	mm	1.000	1.000	1.350	1.410
C Maschinenbreite	mm	695	695	755	825
D Einlasslänge	mm	750	750	1.100	1.100
E Trägerbreite	mm	260	260	300	380
I+H Einlasshöhe max.	mm	950	947	930	930
G Maschinenlänge mit Pumpe	mm	1.315	1.315	1.665	1.725
J Maschinenbreite mit Pumpe	mm	805	805	865	935
Kolbenhub	mm	380	380	380	400
Gewicht	kg	385	540	970	1.195
<b>Serienausstattung</b>					
Überlast-Sicherheitsventil		■	■	■	■
Pressdruckmanometer		■	■	■	■
Schaltventil Auf/Ab		■	■	■	■
Zylinderkolben verchromt		■	■	■	■
Pressentisch mit Absteckbolzen		■	■	■	■
Betriebsanleitung / CE		■	■	■	■
<b>Bestelldaten</b>					
Bestellnummer		<b>81805</b>	<b>81811</b>	<b>81816</b>	<b>81817</b>
UVP in € exkl. MwSt.		<b>*6.775,00</b>	<b>*8.160,00</b>	<b>*10.195,00</b>	<b>*14.630,00</b>
<b>Sonderzubehör</b>					
		WPMEH	WPMEH	WPMEH	WPMEH
		30/2	60/2-K	100/2-K	160/2-K
Auflageblöcke V-Form		<b>81860</b>	<b>81860</b>	<b>81861</b>	<b>81862</b>
UVP in € exkl. MwSt.		<b>*581,00</b>	<b>*581,00</b>	<b>*783,00</b>	<b>*1.175,00</b>
Druckdomsatz		<b>81866</b>	<b>81866</b>	<b>81866</b>	<b>81865</b>
UVP in € exkl. MwSt.		<b>*564,00</b>	<b>*564,00</b>	<b>*564,00</b>	<b>*263,00</b>

## PREMIUM WPMEH blue - Elektrohydraulische Werkstattpressen XL

### SONDERAUSFÜHRUNG

Sonderausführungen/Konstruktionen auf Anfrage erhältlich!



WPMEH 100/2

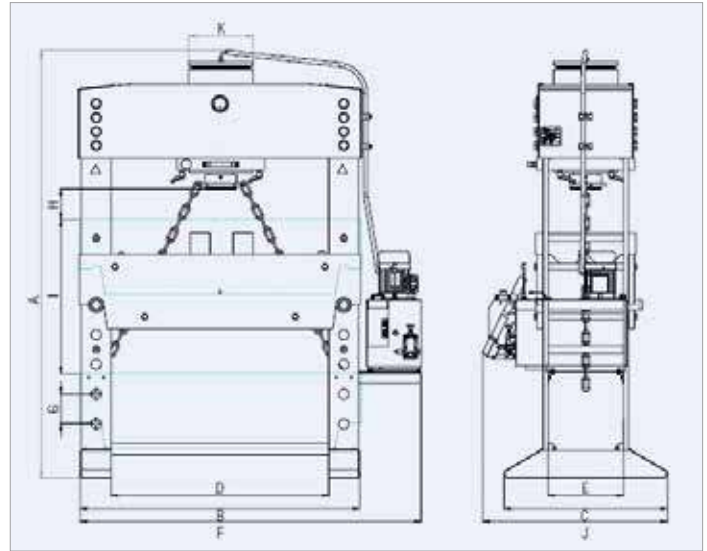

### WPMEH XL - Pressleistung bis 300 t

- > Hydraulikpressen mit Elektroantrieb
- > Kräftiges Biegen, Richten, Stanzen und leichte Tiefzieharbeiten (5 %)
- > Lochführungsrahmen mit Absteckbolzen für Pressstischverstellung
- > Mit Pressstischkette für komfortable Höhenverstellung
- > Inkl. 230 V Steckdose
- > Verchromte Zylinderkolben
- > Robuste Schweißkonstruktion

METALLBEARBEITUNG

Elektrohydraulische PREMIUM Werkstattpressen XL		WPMEH 100/2	WPMEH 160/2	WPMEH 200/2	WPMEH 300/2
<b>Technikdaten</b>					
Pressleistung max.	t	100	160	200	300
Elektrohydraulischer Antrieb		■	■	■	■
Zwei Antriebsgeschwindigkeiten		■	■	■	■
Hydraulikzylinder seitlich verstellbar		■	■	■	■
Manuelle Handpumpe		■	■	■	■
Pressstischkette (Höhenverstellung)		■	■	■	■
<b>Antriebsleistung</b>					
Öldurchfluss Stufe 1/2	l/min	5,64/17,2	7,1/27,6	7,1/27,6	12/33
Kolbengeschwindigkeit Stufe 1/2	mm/s	7,54/2,47	7,48/2,4	5,73/1,84	4,9/1,8
Rücklaufgeschwindigkeit	mm/s	9,06	9,35	7,08	6,2
Motorleistung	kW	2,2	3	3	5,5
Netzanschluss	V/Hz	400/50-60	400/50-60	400/50-60	400/50-60
<b>Abmessungen</b>					
A Maschinenhöhe	mm	2.080	2.270	2.270	2.250
B Maschinenlänge ohne Pumpe	mm	1.750	1.810	1.610	2.120
C Maschinenbreite	mm	755	825	865	985
D Einlasslänge	mm	1.500	1.500	1.300	1.750
E Trägerbreite	mm	300	380	410	500
I+H Einlasshöhe max.	mm	880	930	930	711
G Maschinenlänge mit Pumpe	mm	2.065	2.125	1.925	2.550
J Maschinenbreite mit Pumpe	mm	865	935	975	1.085
Kolbenhub	mm	380	400	400	480
Gewicht	kg	1.145	1.430	1.690	3.150
<b>Serienausstattung</b>					
Überlast-Sicherheitsventil		■	■	■	■
Pressdruckmanometer		■	■	■	■
Schaltventil Auf/Ab		■	■	■	■
Zylinderkolben verchromt		■	■	■	■
Pressstisch mit Absteckbolzen		■	■	■	■
Auflageblöcke V-Form		■	■	■	■
Betriebsanleitung / CE		■	■	■	■
<b>Bestelldaten</b>					
Bestellnummer		<b>81820</b>	<b>81821</b>	<b>81822</b>	<b>81823</b>
UVP in € exkl. MwSt.		<b>*12.160,00</b>	<b>*16.430,00</b>	<b>*25.540,00</b>	<b>*52.145,00</b>



Verchromter Kolben mit abschraubbarem Deckel



Verstellbarer Arbeitstisch

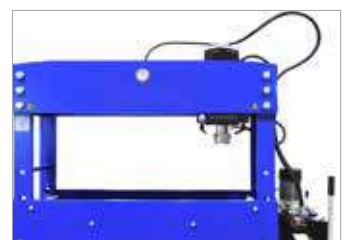

Verschiebbarer Zylinder rechts/links



**NEUHEIT!**



### VHKS 230 Laserliner

Die VHKS 230 Laserliner ist eine High-Tech Metall-Handkreissäge für den manuell zugeführten Schnitt von Rohren, Profilen, Gittern und Blechen aus Stahl, NE-Metallen sowie von Kunst- und Verbundwerkstoffen.

- > Trockener, gratfreier Schnitt,
- > Winkeleinstellung von 0-45° für Gehrungsschnitte
- > Sehr gutes Handling - rutschfester, ergonomischer Griff, leichtes, schlagfestes Gehäuse
- > Mit HM Sägeblatt für schwingungsarme und bessere Schnittergebnisse bei geringerer Lärmentwicklung
- > **Inkl. Laserliner**



Modell	Max. Schnitttiefe bei 90°	Max. Schnitttiefe bei 45°	Sägeblatt-Außen-Ø	Sägeblatt-Innen-Ø	Schnittwinkel	Drehzahl	Motorleistung	Netzspannung/-frequenz	Gewicht	Bestellnummer	UVP in € exkl. MwSt.
	mm	mm	mm	mm	°	UpM	W	V / Hz	kg		
VHKS 230	83	56,5	230	15,9	0-45	2.300	1.800	230/50-60	9,5	<b>78389</b>	<b>577,00</b>

Zum Produktvideo:



[www.youtube.com/watch?v=D9BUziqOBMU](https://www.youtube.com/watch?v=D9BUziqOBMU)



### TKS 355

Unsere TKS 355 ermöglicht den kühlmittelfreien Zuschnitt von Rohren und Profilen aus Stahl, NE-Metallen sowie von Kunst- und Verbundwerkstoffen. Indoor in der Werkstatt oder Montageabteilung und Outdoor bei Serviceeinsätzen.

- > Überaus kraftvoller 2200 Watt Motor mit viel Drehmoment
- > Seit Jahrzehnten bewährte und langlebige Technik
- > Mindestens fünfmal schneller als Kleinbandsägen
- > Geprüfte Sicherheit - große Sägeblattabdeckung, selbstschließender Sägeblattschutz, Sicherheitsverriegelung, CE-konform
- > Evolution PRO HM Sägeblatt für geringe Lautstärkenentwicklung und optimale Schnittergebnisse
- > Ergonomischer Handgriff, praktisches Schnellspannsystem
- > Einstellbarer Tiefenanschlag, präziser Gehrungsschnitt 45°-0°-45°
- > Massive Gusskonstruktion, ausziehbare Spänelade & Totmannschalter
- > Einfache Sägeblattmontage durch Spindelfixierung & Transportarretierung
- > **Inkl. EVOLUTION PRO HM Sägeblatt 90 GZ**

Modell	Schnittbereich	Sägeblatt-Außen-Ø	Sägeblatt-Innen-Ø	Schnittwinkel	Drehzahl	Motorleistung	Anschlussspannung	Gewicht	Bestellnummer	UVP in € exkl. MwSt.
	max. mm	mm	mm	°	UpM	W	V / Hz	kg		
TKS 355	180x95	355	25,4	45-0-45	1.300	2.200	230/50-60	25	<b>78309</b>	<b>*894,00</b>
Evolution PRO HM 355x2,2x25,4   90 Z									<b>78376</b>	<b>*273,00</b>
Evolution PRO HM 355x2,2x25,4   72 Z									<b>78377</b>	<b>*238,00</b>



## Metall-Kreissägemaschinen Serie MKS RLSS-N SUPER-SET

- > Inkl. Kühlmittleinrichtung
- > Für Stahl, Eisen, Leichtmetalle, Vollmaterial und Profile
- > 2 Drehzahlen 40 und 80 UpM
- > Genauester gratfreier Schnitt in jedem Schnittwinkel
- > Super-Set inkl. Sockel, Materialständer, Sägeblatt HSS und Kühlmittelkonzentrat 1:10 verdünnbar



MKS 315 RLSS-N

ZUBEHÖR

Modelle	MKS 250 RLSS-N	MKS 300 RLSS-N	MKS 315 RLSS-N
Schnittbereich 90°	70 / 70x70 / 55x95	80 / 80x80 / 100x70	90 / 80x80 / 115x70
Schnittbereich 45°	65 / 55x55 / 50x60	80 / 70x70 / 80x70	80 / 70x70 / 70x70
Spannweite Schraubstock	100 mm	105 mm	120 mm
Sägeblattdurchmesser	250 mm	300 mm	315 mm
Elektromotor	0,95 und 1,32 kW / 400 V	1,1 und 1,5 kW / 400 V	1,5 und 2,2 kW / 400 V
Bestellnummer	<b>78020</b>	<b>78021</b>	<b>78022</b>
UVP in € exkl. MwSt.	<b>2.525,00</b>	<b>2.770,00</b>	<b>3.630,00</b>

## MKS 315/350 PROFI /-L (L = für Edelstahl)

Präzisions-Kreissägen für Stahl, Nichteisenmetalle, Gussprofile und Kunststoffe.

- > Verstellbare Materialauflage mit Laufrolle
- > Nahezu gratfreier Schnitt - präzise Getriebekopf- und Sägeblattlagerung
- > Höchste Wiederholgenauigkeit - Stangensperre mit verstellbarem Materialanschlag
- > Rasche Winkeleinstellung mit einem Hebelgriff - mit Winkelschnellspanner und Winkelskala
- > Flexible Gehrungseinstellung - Getriebekopf und/oder Schraubstock 45-0-45° schwenkbar
- > Schnitttiefe mittels Einstellschraube genau begrenzbare
- > Kräftiges, beidseitiges Spannen mit nur einer Hebelrotation - Schnellspannschraubstock mit Spannhebel und Antigrat-Werkstückhalter
- > Leistungsstark - zweistufiges Antriebsaggregat für harte und weiche Werkstoffe
- > Laufruhig und langlebig - Hochleistungsgetriebe mit Ölbad für Dauerschmierung
- > Optimale Sägeblattkühlung - Kühlmittelkreislaufsystem mit Membranpumpe, Dosierventil und Rücklauffilter

Modelle		MKS 315	MKS 315	MKS 350	MKS 350
Technikdaten		PROFI	PROFI-L	PROFI	PROFI-L
Schnittbereich max.	mm	140x70	140x70	155x80	155x80
Sägeblatt-Außendurchmesser	mm	315	315	350	350
Sägeblatt-Innendurchmesser	mm	32	32	32	32
Schraubstockspannweite max.	mm	190	190	190	190
Schnittwinkel	°	45-0-45	45-0-45	45-0-45	45-0-45
Drehzahlstufe 1/2	UpM	40/80	20/40	40/80	20/40
Motorleistung Drehzahlstufe 1	W	1.500	1.320	1.800	1.500
Motorleistung Drehzahlstufe 2	W	2.200	1.910	2.400	2.200
Netzspannung/-frequenz	V/Hz	400/50-60	400/50-60	400/50-60	400/50-60
Einlaufhöhe für Rollbahnen	mm	1.030	1.030	1.030	1.030
Gewicht	kg	170	170	210	210
<b>Bestelldaten</b>					
MKS PROFI Serienausstattung		<b>78033</b>	<b>78034</b>	<b>78035</b>	<b>78036</b>
UVP in € exkl. MwSt.		<b>*3.115,00</b>	<b>*3.375,00</b>	<b>*3.630,00</b>	<b>*3.545,00</b>
SUPER-SET-AKTION		<b>78011</b>	<b>78012</b>	<b>78013</b>	<b>78014</b>
UVP in € exkl. MwSt.		<b>*3.635,00</b>	<b>*3.505,00</b>	<b>*4.150,00</b>	<b>*4.060,00</b>



MKS 350 PROFI  
Abb. mit Stahlblech-Sockel  
(Sonderzubehör)



### Metall-Kreissägemaschinen Serie VM

- > Top-ausgeführte Vertikal-Kreissägemaschinen für industriellen Einsatz
- > Drehbarer Kopf, 45° nach rechts - 60° links
- > Kopfrotationssperrungen bei 45° - 0° - 45° - 60°
- > Schraubstock mit Antigrat-Vorrichtung
- > Elektropumpe für die Schmierung des Blattes
- > Einstellbare Sperren für den Vertikalhub des Kopfes
- > Stangensperre
- > Mod. 315 inkl. Rollentragarm
- > Mod. 350 inkl. Stangenstütze 1 m
- > Robuste, schwere Konstruktion aus Stahlblech
- > Sägeblatt-Ø 315 bzw. 350 mm
- > Inkl. Späneräumer zur Blattreinigung
- > Schraubstockspannweite 160 mm (VM 315) bzw. 185 mm (VM 350)
- > Umfangreiches Sonderzubehör (Pneumatischer Schraubstock mit Pedalsteuerung, Stangenstützen, usw.) bei ELMAG® erhältlich!

Modelle	Schnittbereich 90°, mm		Schnittbereich 45°, mm ll/re		Schnittbereich 60°, mm re		Sägeblatt-drehzahl UpM	Elektromotor		Gewicht kg	Bestellnummer	UVP in € exkl. MwSt.
	rund	rechteckig	rund	rechteckig	rund	quadr.		V	kW			
VM 315	100	135x80	100	100x80	80	70x80	33/66	400	1,3-1,8	270	78037	*5.130,00
VM 315-L	100	135x80	100	100x80	80	70x80	17/34	400	1,3-1,9	270	78046	*5.120,00
VM 350	100	170x90	100	125x90	90	90x90	36/72	400	1,9-2,5	450	78038	*7.650,00
VM 350-L	100	170x90	100	125x90	90	90x90	18/36	400	1,5-2,2	450	78039	*7.925,00

### VS 315/350/370 P/H/L

Moderne, halbautomatische Vertikalkreissägen mit pneumatischem oder hydraulischem Schnellspannschraubstock, Automatikvorschub und Schnittdrucksteuerung. Halbautomatischer Schneidezyklus mit hoher Durchsatzleistung.

#### VS 315 P bis VS 350 PL

- > Halbautomatisches Pneumatiksystem mit Schnellspann- und Getriebekopfzylinder
- Winkelsperren bei 45-0-45-60°

#### VS 315 P und VS 315 PL

- > Schnittbereich max. 135x80 mm

#### VS 350 P bis VS 370 HL

- > Schnittbereich max. 170x100 mm
- Materialauflage mit zwei Laufrollen

#### VS 370 H und VS 370 HL

- > Hydrauliksystem mit hohem Spanndruck
- Winkelsperren bei 45-0-45°



Modelle		VS 315	VS 315	VS 350	VS 350	VS 370	VS 370
Technikdaten		P	PL	P	PL	H	HL
Schnittbereich max.	mm	135x80	135x80	170x100	170x100	170x100	170x100
Sägeblatt-Außen-Ø	mm	315	315	350	350	370	370
Sägeblatt-Innen-Ø	mm	32	32	32	32	32	32
Schraubstockspannweite max.	mm	160	160	185	185	185	185
Schnittwinkel	°	45-0-60	45-0-60	45-0-60	45-0-60	45-0-45	45-0-45
Drehzahlstufe 1	UpM	33	17	36	18	25	12
Drehzahlstufe 2	UpM	66	34	72	36	50	25
Motorleistung Drehzahlstufe 1	W	1.300	1.320	1.900	1.500	1.900	1.500
Motorleistung Drehzahlstufe 2	W	1.800	1.910	2.500	2.200	2.500	2.200
Netzspannung/-frequenz	V/Hz	400/50-60	400/50-60	400/50-60	400/50-60	400/50-60	400/50-60
Einlaufhöhe für Rollbahnen	mm	900	900	908	908	908	908
Gewicht	kg	300	300	500	500	500	500
Bestelldaten							
VS Serienausstattung		78040	78041	78070	78071	78075	78076
UVP in € exkl. MwSt.		*9.305,00	*9.405,00	*9.280,00	*9.405,00	*12.655,00	*15.135,00

## Metall-Bandsägemaschine TB 100

- > Kompakte Metall-Bandsägemaschine für kleine bis mittelgroße Sägearbeiten
- > Superleise - Schalldruckpegel bei Schneidlast Stahl nur 65 dB
- > Einfacher Transport - mit Transportkette, Kettenhaken und Tragegriff
- > Schnittbereich max. 150 x 100 mm
- > Sägebandlänge 1.470 mm, Sägebandhöhe 13 mm
- > Sägebandstärke 0,65 mm, Schraubstocköffnung max. 160 mm
- > Schnittwinkel 0-45°
- > Schnittgeschwindigkeit 45 m/min
- > Motorleistung 370 W, Netzspannung 230 V, Gewicht NUR 22 kg
- > Umfangreiche Serienausstattung:  
Schnellspannschraubstock, Winkelspanner, Winkelanschlag, ...



TB 100

Modell	Bestellnummer	UVP in € exkl. MwSt.
<b>TB 100</b>	<b>78110</b>	<b>1.095,00</b>
<b>Optional erhältlich:</b>		
Montageständer für TB 100	78111	188,00

## Metall-Bandsägemaschinen TB 125 & TB 150 Vario

- > Superkompakte Gehrungsbandsägen mit stufenloser Schnittgeschwindigkeit
- > Leichtbauweise, Aluminiumdruckguss, NUR 21 bzw. 27 kg
- > Ideal für den Modellbau, Heimwerkstätten und kleine Serviceeinsätze
- > Schnittbereich max. 122 x 122 bzw. 150 x 140 mm
- > Sägebandlänge 1.440 bzw. 1.735 mm, Sägebandhöhe 13 mm
- > Sägebandstärke 0,65 bzw. 0,9 mm, Schraubstocköffnung >125 bzw. >150 mm
- > Schnittwinkel 0-60°
- > Schnittgeschwindigkeit 30-80 bzw. 30-63 m/min
- > Motorleistung 375 bzw. 450 W, Netzspannung 230 V
- > Umfangreiche Serienausstattung:  
Schnellspannschraubstock, Winkelspanner, Winkelanschlag, ...



TB 125 Vario

Modelle	Bestellnummer	UVP in € exkl. MwSt.
<b>TB 125 Vario</b>	<b>78131</b>	<b>868,00</b>
<b>TB 150 Vario</b>	<b>78132</b>	<b>1.340,00</b>



Stufenlos einstellbare  
Schnittgeschwindigkeit mit Drehregler SGR











Lösen und Verstellen der Spann-  
lager mit einer Hebelndrehung



Gut ablesbare Winkelskala - einfache  
Gehrungseinstellung 0 bis 60°



**Gehrungs-Bandsägen HY 180-4 & HY 230 Vario**

	HY 180-4	HY 230 Vario
 h s	20 0,9	27 0,9
 m/min	18/28/37/54	25-75
 0°	180	230
 45°	110	165
 0°	180	230
 45°	110	165
 0°	305x180	410x230
 45°	180x110	225x165

Ablängmaschinen, auch für Winkelschnitt geeignet - die bewährten HY-Bandsägen mit einachsiger Schwenkrahmen und drehbaren Spannbacken sind in vielen Metallwerkstätten zu finden. Sie bieten eine hervorragende Verarbeitung und eignen sich daher auch als kleine Zuschnittlösung für Industriebetriebe. HY-Modelle sind mit Keilriemenantrieb ausgestattet - ein wirksamer Schutz gegen Überlastung des Sägebandes.



**HY 180-4**



**HY 230 Vario**

**Serienausstattung**

- > Einfacher Sägebandwechsel - Spannen mit Drehgriff
- > Enge, sichere Sägebandführung - beide Spannager verstellbar
- > Präzise einstellbare Spannagerpaare für spielfreie Anpassung an das Sägeband
- > Betriebssicher - Sägebandschutz mit Endausschalter, Greifschutz, Auto OFF-Abschaltautomatik bei Sägeende, Not-Aus, Nullspannungsauslösung, CE-konform
- > Plug & Play-Ausstattung mit Ölfüllung und hochwertigem Bandsägeblatt Bimetall Cobalt

- > Stufenlos einstellbarer Sägerahmen-vorschub - mit hydraulischer Absenk-automatik mit Regelventil
- > Rasches und präzises Spannen - mit Schnellspannschraubstock
- > Handrad für rasches Positionieren - kurze Linksdrehung für Verschieben der Spannbacke, Rechtsdrehung für Spannen des Werkstoffs
- > Stangensperre mit Materialanschlag
- > Schnittwinkel 0-45°
- > Ideal dimensionierter Keilriemenantrieb 750 W, Getriebe mit Ölbad
- > Optimale Sägebandkühlung - Kühlsystem mit Elektropumpe, Dosierventil und Rücklaufilter
- > Gleichmäßiger Sägebandlauf - ideal dimensionierte Sägebandräder mit Präzisionslagern und Spureinstellung
- > HY 180-4: Vier Schnittgeschwindigkeiten 18/28/37/54 m/min bei 50 Hz
- > HY 230 Vario: Stufenlos einstellbare Schnittgeschwindigkeit 25-75 m/min bei 50 Hz - mit Drehregler

Modelle		HY 180	HY 230
Technikdaten		-4	Vario
Schnittbereich max.	mm	305x180	410x230
Sägebandlänge	mm	2.360	3.035
Sägebandhöhe	mm	20	27
Sägebandstärke	mm	0,9	0,9
Schnittwinkel	°	0-45	0-45
Drehzahlstufen	Anz.	4	stufenlos
Schnittgeschwindigkeit 1/min.	m/min	18/28/37/54	25-75
Sägebandantrieb Motorleistung	W	750	1.125
Kühlmittelpumpe Motorleistung	W	100	100
Netzspannung/-frequenz	V/Hz	400/50-60	400/50-60
Schalldruckpegel (Stahl)	dB(A)	71/73	71/73
Einlaufhöhe	mm	530	630
Gewicht	kg	130	300
<b>Bestelldaten</b>			
HY Serienausstattung		<b>78100</b>	<b>78105</b>
UVP in € exkl. MwSt.		<b>2.310,00</b>	<b>*6.240,00</b>

## Gehrungs-Bandsägen CY 210-2GN | 260-2G (N) Vario

- > Gehrung 0-60° exakt und einfach einstellbar
- > Inkl. Kühlmitteleinrichtung sowie Schnellspannschraubstock für Serienschritte
- > Stufenlos einstellbarer Hydraulik-Absenckzylinder
- > Inkl. Sägeband 2.110x20x0,9 mm (CY 210) bzw. 2.450x27x0,9 mm (CY 260)



Modelle	Schnittbereich 90°, mm		Schnittbereich 45°, mm		Schnittbereich 60°, mm		Schnittgeschwindigkeit m/min	Elektromotor		Bestellnummer	UVP in € exkl. MwSt.
	rund	rechteckig	rund	rechteckig	rund	quadr.		V	kW		
<b>CY 210-2GN</b>	170	185x170	130	-	75	75x75	40/80	400	0,75	<b>78106</b>	<b>*3.075,00</b>
<b>CY 210-2GN Vario</b>	170	185x170	130	-	75	75x75	20-85	400	0,75	<b>78108</b>	<b>*4.020,00</b>
<b>CY 260-2G</b>	230	245x160	150	200x140	90	85x85	36/72	400	1,1	<b>78107</b>	<b>*4.095,00</b>
<b>CY 260-2GN Vario</b>	230	245x160	150	200x140	90	85x85	20-85	400	1,1	<b>78109</b>	<b>*4.825,00</b>

## Gehrungs-Bandsägemaschine SPECIAL 420 DI

- > Halbautomatische Doppelgehrungs-Bandsägemaschine
- > Sägerahmen links und rechts 60° schwenkbar
- > Elektromechanische Überwachung der Sägeblattspannung mittels Microschalter
- > Digitale Gehrungsanzeige
- > Leistungsstarker 400-Volt-Motor mit 2,2 kW
- > Stufenlose Drehzahlregulierung 19 - 62 m/min.
- > Spannweite Schraubstock 560 mm
- > Sägeband 4.610 x 34 x 1,1 mm
- > Inkl. Spänebürste, Kühlmitteleinrichtung und 1 Sägeband BI-Metall
- > Höhe der Arbeitsfläche 760 mm, Gewicht 820 kg



SPECIAL 420 DI

Umfangreiche Sonderausstattungen wie Rollbahnen, vertikale hydraulische Pressvorrichtung, usw. natürlich bei ELMAG® erhältlich!

Modell	Bestellnummer	UVP in € exkl. MwSt.
<b>SPECIAL 420 DI</b>	<b>78532</b>	<b>*16.550,00</b>

Schnittbereiche	○	□
90°	400	550x400
45° li.	400	410x300
60° li.	260	400x230
45° re.	400	420x300
60° re.	280	400x280

## Gehrungs-Bandsägemaschine SPECIAL 650 DI

- > Halbautomatische Doppelgehrungs-Bandsägemaschine
- > Sägerahmen links und rechts 60° schwenkbar
- > Elektromechanische Überwachung der Sägeblattspannung mittels Microschalter
- > Digitale Gehrungsanzeige
- > Leistungsstarker 400-Volt-Motor mit 2,2 kW
- > Stufenlose Drehzahlregulierung 23 - 95 m/min.
- > Spannweite Schraubstock 620 mm
- > Sägeband 5.270 x 34 x 1,1 mm
- > Inkl. Spänebürste, Kühlmitteleinrichtung und 1 Sägeband BI-Metall
- > Höhe der Arbeitsfläche 760 mm, Gewicht 1.250 kg



SPECIAL 650 DI

Modell	Bestellnummer	UVP in € exkl. MwSt.
<b>SPECIAL 650 DI</b>	<b>78539</b>	<b>*21.445,00</b>

Schnittbereiche	○	□
90°	460	620x450
45° li.	450	450x400
60° li.	240	320x220
45° re.	450	450x340
60° re.	300	270x420



**PULLDOWN**  
Abb. mit Stahlblech-Sockel  
(Sonderzubehör)

Bandsägeblätter PULLDOWN	Bestellnummer	UVP in € exkl. MwSt.
BI-Metall Cobalt 6/10 ZpZ	78481	32,50
BI-Metall Cobalt 10/14 ZpZ	78482	32,50
BI-Metall Cobalt 18 ZpZ	78483	32,50
Stahlblechsockel	78945	*327,00

## Bandsägemaschine BOMAR Pulldown 160.120 G

Der große Schnittbereich, ist für den Einsatz in Werkstätten und Baustellen konzipiert. Bei dieser transportablen Maschine sind Schnitte von 0° sowie Gehrungsschnitte stufenlos bis 60° möglich. Der Sägevorschub erfolgt manuell durch Ziehen am Handführungshebel.

Metall-Bandsägemaschinen		PULLDOWN
<b>Technikdaten</b>		
Schnittbereich max.	mm	160x120
Sägebandlänge	mm	1.620
Sägebandhöhe	mm	13
Sägebandstärke	mm	0,65
Schnittwinkel	°	45-0-60
Drehzahlstufen	Anz.	2
Schnittgeschwindigkeit 1 / 2	m/min	37/70
Sägebandantrieb Motorleistung	W	370
Netzspannung/-frequenz	V/Hz	230/50-60
Einlaufhöhe	mm	90
Reststücklänge	mm	20
Länge / Breite / Höhe	mm	810 /530 / 450
Gewicht	kg	38
<b>Serienausstattung</b>		
Stabiler Aluminium-Gussrahmen		■
Schraubstock-Schnellspaneinrichtung		■
Start-/Stopp-Funktion		■
Hartmetall-Sägebandführungen		■
Bandsägeblatt BI-Metall		■
<b>Bestelldaten</b>		
PULLDOWN		78942
UVP in € exkl. MwSt.		*1.570,00

## Bandsägemaschine BOMAR BASICUT 275.230 DG

Die Bandsäge BasiCut hat ein weites Verwendungsspektrum. Die manuelle Schwerkraftbandsäge kann dank ausgezeichnetem Preis-Leistung-Verhältnis in klein- bis mittelständischen Unternehmen verwendet werden. Dank umfangreichem Zubehör ist es auch möglich, eine Schneideeinheit für den Kunden maßgeschneidert zu konzipieren.

Der Sägerahmen ist aus einem Graugussstück hergestellt, wodurch bessere Vibrationsdämpfung und höhere Schnittpräzision gesichert sind. Diese ist auch durch einfache, doch hochwertige Hartmetallführung des Sägebandes unterstützt.



Bandsägeblätter BASICUT	Bestellnummer	UVP in € exkl. MwSt.
BI-Metall Cobalt 4/6 ZpZ	78460	55,50
BI-Metall Cobalt 5/8 ZpZ	78465	55,50
BI-Metall Cobalt 6/10 ZpZ	78466	55,50
BI-Metall Cobalt 8/12 ZpZ	78467	55,50
BI-Metall Cobalt 10/14 ZpZ	78468	55,50

Metall-Bandsägemaschinen		BASICUT DG
<b>Technikdaten</b>		
Schnittbereich max.	mm	275x230
Sägebandlänge	mm	2.720
Sägebandhöhe	mm	27
Sägebandstärke	mm	0,9
Schnittwinkel	°	45-0-60
Drehzahlstufen	Anz.	2
Schnittgeschwindigkeit 1 / 2	m/min	40/80
Sägebandantrieb Motorleistung	W	1.100/1.500
Netzspannung/-frequenz	V/Hz	400/50-60
Einlaufhöhe	mm	978
Reststücklänge	mm	20
Länge	mm	1.574
Breite	mm	700
Höhe	mm	1.584
Gewicht	kg	370
<b>Serienausstattung</b>		
Stabiler Graugussrahmen		■
Schraubstock-Schnellspaneinrichtung		■
Start-/Stopp-Funktion		■
Hartmetall-Sägebandführungen		■
Bandsägeblatt BI-Metall		■
<b>Bestelldaten</b>		
BASICUT 275.230 DG		78941
UVP in € exkl. MwSt.		*3.845,00



**BOMAR BasiCut 275.230 GANC**

## Bandsägemaschine BOMAR BasiCut 275.230 GANC

- > Vollautomatische Bandsägemaschine mit NC-Steuerung
- > Nach Programmierung der Stücklänge und Stückzahl wird der ganze Arbeitszyklus durchgeführt
- > In der autom. Betriebsart sind Gehrungsschnitte bis 45°, in der halbautomatischen Betriebsart bis 60° möglich
- > Hydraulisch werden der Vorschub des Materials, die Spannung des Materials und der Vorschub des Sägebandrahmes gesteuert
- > Die Wiederholgenauigkeit beträgt 0,2 mm
- > Der robuste Sägerahmen ist aus Grauguss hergestellt, wodurch bessere Vibrationsdämpfungen beim Schneiden gewährleistet sind

## Sonderzubehör auf Anfrage



**Bandspannungsanzeige**



**Spänespülpistole**



**Spanndruckregelung des Spannstockes**



**Arbeitsleuchte**



**Mikrosprühsystem**



**Dritte Kühlflüssigkeitszufuhr**



**Laserliner**

0°	230	275x180	250x230	230	275x130
45°R	190	190x150	170x230	180	
60°R	120	120x100	120x100	100	

Modell	Betriebsart	Gehrungsbereich	Sägebandgeschwindigkeit	Sägebandabmessungen	Reststücklänge	Einlaufhöhe	Abmessungen lxbxh	Antrieb	Gewicht	Bestellnummer	UVP in € exkl. MwSt.
		°	m/min	mm	mm	mm	mm	kW / V / Hz	kg		
<b>275.230 GANC</b>	autom	0° - 60°	40-80	2.720x27x0,9	180	768	1.970x2.440x1.650	1,1/3x400/50	500	<b>78940</b>	<b>*17.810,00</b>





275.230 DG

### Bandsägemaschine BOMAR EasyCut 275.230 DG

- > Die Serie EasyCut ist eine universelle Schwerkraftbandsäge mit robustem Gusseisensägerahmen und Sägeband mit einer Höhe von 27 mm
- > Präzise Führung des Sägebandes durch Hartmetall-Führungen
- > Der Sägerahmen ist mit vorgespannten Kegelrollenlagern montiert
- > Synchron laufende Bürsten für die Entfernung der Späne
- > Die Vorschubgeschwindigkeit des Sägerahmens wird durch einen Hydraulikzylinder mit Überlaufventil stufenlos geregelt

	○	□	□	□
0°	230	275x180	250x230	230
45°R	190	190x150	170x230	180
60°R	120	120x100	120x100	100
45°L	170	185x100	90x230	150

Sonderzubehör	Bestellnummer	UVP in € exkl. MwSt.
LaserLiner-Lasermessleitlinie	78901	*702,00
Mikro-Sprüh-Einrichtung 24V	78902	*1.215,00

Modell	Betriebsart	Gehrungsbereich	Sägebandgeschwindigkeit	Sägebandabmessungen	Reststücklänge	Einlaufhöhe	Abmessungen lxbxh	Antrieb	Gewicht	Bestellnummer	UVP in € exkl. MwSt.
		°	m/min	mm	mm	mm	mm	kW / V / Hz	kg		
275.230 DG	manuell	-45° bis 60°	40/80	2.720x27x0,9	20	978	1.588x1.150x1.477	1,1/1,5/3x400/50	370	78900	*5.150,00



### Bandsägemaschine BOMAR Proline 420.350 ANC

- > Die vollautomatische Zweisäulen-Bandsägemaschine ist für Schnitte mit einem Material-Ø von 350 mm bestimmt
- > Der Vorschub des Materials, die Materialaufnahme und der Vorschub des Sägebandarms werden hydraulisch automatisch getätigt
- > Die Programmierung erfolgt in einzelnen Schritten und der Benutzer hat dank der grafischen Anzeige einen guten Überblick
- > Die Materialaufnahme erfolgt mit Vollhub-Spannstöcken
- > Die Maschine ist mit einem Frequenzumformer ausgestattet, welcher die Einstellung der optimalen Geschwindigkeit des Sägebandes in Bezug auf das zu schneidende Material ermöglicht
- > **Standardausführung:**  
Autom. Schnittdruckregulierung des Sägebandes, präzise dreiseitig geführte Hartmetall-Sägebandführung, synchron laufende Bürsten für die Spänebeseitigung am Sägeband

	○	□	□	□	●	■	⊞
0°	350	420x350	420x350	350	250	250	420x175

Sonderzubehör	Bestellnummer	UVP in € exkl. MwSt.
Hydraulische Bandspannungsanzeige	78921	*171,00
Spanndruckregulierung	78986	*1.015,00



420.350 ANC

Modell	Betriebsart	Gehrungsbereich	Sägebandgeschwindigkeit	Sägebandabmessungen	Reststücklänge	Einlaufhöhe	Abmessungen lxbxh	Antrieb	Gewicht	Bestellnummer	UVP in € exkl. MwSt.
		°	m/min	mm	mm	mm	mm	kW / V / Hz	kg		
420.350 ANC	autom	0	20-120	4.780x34x1,1	20	780	2.900x2.050x2.400	4/3x400/50	1.200	78920	*35.690,00

## Bandsägemaschine BOMAR Ergonomic

- > Universelle Bandsägen mit stabilem Gussägebandrahmen und einer Sägebandhöhe von 27 mm
- > DGH-Modelle: Materialspannung und Vorschub des Sägerahmens werden hydraulisch gesteuert
- > Hydraulische Schnittdrucküberwachung und stufenlose Regelung der Sägebandgeschwindigkeit sind serienmäßig



Ergonomic 340.278 DGH

DG: Doppelgehrung 60° rechts / 45° links  
DGH: Doppelgehrung mit Halbaomatik

### Ergonomic 320.258 DG & DGH

↙	○	▭	▭	□
0°	258	320x100	275x250	250
45°R	210	210x100	185x245	195
60°R	135	135x100	135x110	170
45°L	185	195x100	150x250	150

### Ergonomic 340.278 DG & DGH

↙	○	▭	▭	□
0°	278	340x100	340x275	275
45°R	260	230x100	230x255	230
60°R	155	145x100	145x115	115
45°L	205	220x100	145x275	180

### Ergonomic 375.308 DGH

↙	○	▭	▭	□
0°	308	375x220	340x308	308
45°R	250	235x200	220x285	235
60°R	155	150x95	160x105	105
45°L	250	235x200	220x285	235



Manueller Materialanschlag



Digitaler Materialanschlag



Hydraulische Schnittdrucküberwachung bei DGH-Modelle

Sonderzubehör	Bestellnummer	UVP in € exkl. MwSt.
LaserLiner-Lasermessleitlinie	78901	*702,00
Mikro-Sprüh-Einrichtung 24V	78902	*1.215,00

Modelle	Betriebsart	Gehrbereich	Sägebandgeschwindigkeit m/min	Sägebandabmessungen mm	Reststücklänge mm	Einlaufhöhe mm	Abmessungen lxbxh mm	Antrieb kW / V / Hz	Gewicht kg	Bestellnummer	UVP in € exkl. MwSt.
		°									
320.258 DG	manuell	-45° bis 60°	20-120	2.910x27x0,9	20	760	1.500x1.480x2.000	1,5/3x400/50	390	78903	*6.400,00
320.258 DGH	halbautom	-45° bis 60°	20-120	2.910x27x0,9	20	760	1.500x1.480x2.000	1,5/3x400/50	390	78904	*9.610,00
340.278 DG	manuell	-45° bis 60°	20-120	3.125x27x0,9	20	760	1.700x1.570x2.100	1,7/3x400/50	400	78905	*7.270,00
340.278 DGH	halbautom	-45° bis 60°	20-120	3.125x27x0,9	20	760	1.700x1.570x2.100	1,7/3x400/50	400	78906	*10.950,00
375.308 DGH	halbautom	-45° bis 60°	20-120	3.380x27x0,9	20	760	2.200x1.750x1.900	2,2/3x400/50	600	78913	*11.535,00

## Bandsägemaschine BOMAR ERGONOMIC 290.258 DGANC

Eine vollautomatische Bandsäge für beidseitige Gehrungsschnitte mit hydraulischer Steuerung, Materialvorschub, Klemmung und Armabsenkung. Die Steuereinheit verfügt über ein großes Display und ermöglicht die Programmierung von bis zu 60 Arbeitsabläufen. Der robuste Graugussarm sorgt für eine bessere Vibrationsdämpfung beim Schneiden. Die Maschine zeichnet sich durch präzise Hartmetallbandführung, konische Lagerung des Armgelenks, ein 27 mm hohes Sägeband und eine synchron laufende Bürste zur Späneentsorgung aus. Die Winkel können elektrisch von -45° bis 60° in etwa 3 Sekunden eingestellt werden, und die Schraubstöcke öffnen sich beidseitig, um Kollisionen mit unebenem Material zu vermeiden. Ein kontinuierliches Rollenbahnsystem erleichtert die Zuführung von kurzen Materialstücken. Nach dem Umschalten in den manuellen Modus können alle Funktionen separat gesteuert werden.

- > Vollhydraulische Ausführung
- > Vorschublänge des Schraubstocks 1500 mm
- > Die Hartmetallführung des Sägebands gewährleistet hohe Schnittgenauigkeit
- > Automatische Druckregelung beim Schneiden
- > Druckregelung für beide Schraubstöcke
- > Einrastender Schraubstock des Vorschubs beseitigt Materialunebenheiten beim Vorschub
- > Elektronische Steuerung der Spannung und des Bruchs des Sägebands

**NEUHEIT!**



ERGONOMIC 290.258 DGANC			
0°	258	325x180	258
45°R	210	215x100	195
45°L	180	235x80	195
60°R	125	135x100	125

### Sonderzubehör (Betriebsbereit geliefert):



Mikrosprühsystem



Spänespülpistole



Arbeitsleuchte



Dritte Kühlflüssigkeitszufuhr

Metall-Bandsägemaschinen ERGONOMIC		290.258 DGANC
Technikdaten		
Schnittbereich max.	mm	250x258
Sägebandlänge	mm	2.910
Sägebandhöhe	mm	27
Sägebandstärke	mm	0,9
Schnittwinkel	°	45-0-60
Drehzahlstufen	Anz.	stufenlos
Schnittgeschwindigkeit	m/min	20-120
Sägebandantrieb Motorleistung	W	1.500
Netzspannung/-frequenz	V/Hz	400/50-60
Einlaufhöhe	mm	755
Reststücklänge	mm	280
Länge	mm	2.900
Breite	mm	1.850
Höhe	mm	1.650
Gewicht	kg	1.500
Bestelldaten		
ERGONOMIC DG manuell		<b>78908</b>
UVP in € exkl. MwSt.		<b>*Auf Anfrage</b>

## Bandsägemaschine WORKLINE 410.280 RB / 610.450 RB

Speziell zur Trennung von Rohrbögen mit einem Maximal-durchmesser von 280 beziehungsweise 450 mm wurden die Workline 280 RB und die Workline 450 RB entwickelt. Rohrbögen von 45° bis maximal 180° können mit dieser Säge effizient getrennt werden. Die Sägen der Linie Workline sind prinzipiell mit einem Schwenklager ausgestattet und problemlos in Fertigungsstraßen integrierbar.

Die Sägen der Workline-RB-Reihe sind laut Bomar prinzipiell mit einem Schwenklager ausgestattet leicht in bestehende System integrierbar. Ihr Antrieb leistet 2,2 bis 3,0 kW und über Frequenzrichter ist die Bandgeschwindigkeit zwischen 20 und 120 m/min stufenlos regelbar. Die Abmessungen betragen 1070 mm x 2500 mm x 1450 mm (L/B/H).

Zur Standardausstattung der halbautomatischen Sägeautomaten gehört das ADFR-System. Es reguliert automatisch das Zusammenspiel von Schnittdruck und Schnittvorschub in Echtzeit. Über einen Sensor wird die aktuelle Belastung des Sägebandes erfasst und der Schnittvorschub gemäß der Materialform angepasst. Bei größeren Querschnitten des Materials verlängert sich der Schnittkanal und die Belastung des Sägebandes nimmt zu. Wird der Schnittvorschub in diesen Bereichen nicht automatisch angepasst, nimmt die Standzeit des Sägebandes drastisch ab oder die Schnittzeit wird durch einen geringeren Vorschub wesentlich verlängert.



**NEUHEIT!**



METALLBEARBEITUNG

	410.280 RB	610.450 RB
0°	280	450

### Sonderzubehör



Laserliner



Arbeitsleuchte



Spänespülpistole

Metall-Bandsägemaschinen		WORKLINE 410.280 RB	WORKLINE 610.450 RB
<b>Technikdaten</b>			
Schnittbereich max.	mm	280	450
Sägebandlänge	mm	3.800	5.200
Sägebandhöhe	mm	27	34
Sägebandstärke	mm	0,9	1,1
Winkelinstellbereich	°	45 - 180	45 - 180
Drehzahlstufen	Anz.	stufenlos	stufenlos
Schnittgeschwindigkeit	m/min	20-120	20-120
Sägebandantrieb Motorleistung	W	2.200	3.000
Netzspannung/-frequenz	V/Hz	400/50-60	400/50-60
Einlaufhöhe	mm	756	781
Länge	mm	2.130	2.400
Breite	mm	1.070	3.750
Höhe	mm	1.440	2.700
Gewicht	kg	570	2.500
<b>Serienausstattung</b>			
Stabiler Graugussrahmen		■	■
Automatische Schnittüberwachung		■	■
Start-/Stopp-Funktion		■	■
Hartmetall-Sägebandführungen		■	■
Bandsägeblatt BI-Metall		■	■
<b>Bestelldaten</b>			
Bestellnummer		<b>78909</b>	<b>78934</b>
UVP in € exkl. MwSt.		<b>*18.400,00</b>	<b>*26.150,00</b>



## Bandsägemaschine BOMAR Workline

- > Universelle Bandsägen mit stabilem Guss sägebandrahmen und einer Sägebandhöhe von 27 mm
- > DGH-Modelle: Materialspannung und Vorschub des Sägerahmens werden hydraulisch gesteuert
- > Hydraulische Schnittdrucküberwachung und stufenlose Regelung der Sägebandgeschwindigkeit sind serienmäßig



Workline 410.280 DGH

DG: Doppelgehrung 60° rechts / 45° links  
DGH: Doppelgehrung mit Halbautomatik

### Serienausstattung



Vollhubzylinder des Spannstockes (DGH)



Sägebandführung aus Hartmetall



Übersichtliche Winkelskala



Sägeband-Reinigungsbürste

### Sonderzubehör auf Anfrage



Bandspannungsanzeige



Spänespülpistole



Spanndruckregelung des Spannstockes



Digitale Gehrungsanzeige



Arbeitsleuchte



Mikrosprühsystem



Dritte Kühlflüssigkeitszufuhr

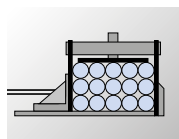

Bündelspann-Einrichtung



Laserliner

Workline 410.280 DG & DGH							
	○	□	□	□	●	■	⊗
0°	280	410x280	410x280	280	150	150	410x140
45°R	280	310x150	260x280	270			
45°L	280	330x100	290x280	280			
60°R	210	205x100	175x280	190			
60°L	220	225x100	170x280	210			

Workline 510.350 DG & DGH							
	○	□	□	□	●	■	⊗
0°	350	510x350	510x350	350	250	250	510x175
45°R	350	400x100	340x350	340			
45°L	350	415x100	360x350	350			
60°R	250	260x100	220x350	240			
60°L	270	280x100	220x350	260			

Workline 610.450 DGH							
	○	□	□	□	●	■	⊗
0°	450	610x350	610x450	450	250	250	610x225
45°R	450	480x100	410x450	420			
45°L	450	500x100	380x450	420			
60°R	310	320x100	260x450	300			
60°L	340	350x100	220x450	320			

Modelle	Betriebsart	Gehrbereich	Sägebandgeschwindigkeit	Sägebandabmessungen	Reststücklänge	Einlaufhöhe	Abmessungen lxbxh	Antrieb	Gewicht	Bestellnummer	UVP in € exkl. MwSt.
		°	m/min	mm	mm	mm	mm	kW / V / Hz	kg		
410.280 DG	manuell	-45° bis 60°	20-120	3.800x27x0,9	20	756	2.130x1.070x1.440	2,2/3x400/50	530	78910	*10.280,00
410.280 DGH	halbautomat	-60° bis 60°	20-120	3.800x27x0,9	20	756	2.130x1.070x1.440	2,2/3x400/50	570	78911	*13.960,00
510.350 DG	manuell	-60° bis 60°	20-120	4.780x34x0,9	20	761	2.500x1.070x1.450	3/3x400/50	685	78915	*13.760,00
510.350 DGH	halbautomat	-60° bis 60°	20-120	4.780x34x0,9	20	761	2.500x1.070x1.450	3/3x400/50	685	78916	*17.710,00
610.450 DGH	halbautomat	-60° bis 60°	20-120	5.200x34x1,1	20	781	2.770x1.100x1.480	3/3x400/50	710	78918	*21.720,00

## Zweisäulengeführte Halbautomaten

Die Maschinen der Serie Individual DGH sind halbautomatische Doppelgehrungsbandsägen in Zwei-Säulen-Ausführung. Der Gehrungsbereich der Sägen reicht von 60° rechts bis 60° links. Die Modelle verfügen über einen hydraulischen Vollhubspannstock und eine einfach zu bedienende Steuerung in Klartextanzeige.

### Individual 520.360 DGH

↙	○	▭	▭	□
0°	360	520x360	520x360	360
45°R	360	360x325	315x360	350
45°L	360	365x350	325x360	350
60°R	240	235x325	215x360	235
60°L	255	255x340	215x360	255

### Individual 620.460 DGH

↙	○	▭	▭	□
0°	460	620x460	620x460	460
45°R	420	420x190	380x460	405
45°L	420	440x180	410x460	420
60°R	275	280x110	265x460	265
60°L	300	300x280	270x460	290

### Individual 720.540 DGH

↙	○	▭	▭	□
0°	540	720x540	720x540	540
45°R	500	510x410	470x540	470
45°L	515	520x325	475x540	510
60°R	350	350x420	310x540	310
60°L	355	355x330	320x540	320



INDIVIDUAL 620.460 DGH

METALLBEARBEITUNG

### Serienausstattung



Hydraulische Schnittdrucküberwachung serienmäßig



Sägebandführung aus Hartmetall



Einstellung der Sägebandführung



Groß dimensionierter Spannstock



Schnittbereich bis 720 mm

Metall-Bandsägemaschinen INDIVIDUAL		520.360 DGH	620.460 DGH	720.540 DGH
<b>Technikdaten</b>				
Schnittbereich max.	mm	520x360	620x460	720x540
Sägebandlänge	mm	4.780	6.100	6.640
Sägebandhöhe	mm	34	41	54
Sägebandstärke	mm	1,1	1,3	1,3
Schnittwinkel	°	60-0-60	60-0-60	60-0-60
Drehzahlstufen	Anz.	stufenlos	stufenlos	stufenlos
Schnittgeschwindigkeit	m/min	20-120	20-120	20-120
Sägebandantrieb Motorleistung	W	3.000	4.000	4.000
Netzspannung/-frequenz	V/Hz	400/50-60	400/50-60	400/50-60
Einlaufhöhe	mm	765	770	775
Reststücklänge	mm	20	20	20
Länge	mm	2.450	3.000	3.250
Breite	mm	1.200	1.850	2.000
Höhe	mm	1.400	2.350	2.500
Gewicht	kg	1.300	1.800	2.000
<b>Serienausstattung</b>				
Stabiler Graugussrahmen		■	■	■
Schraubstock-Schnellspanneinrichtung		■	■	■
Start-/Stopp-Funktion		■	■	■
Hartmetall-Sägebandführungen		■	■	■
Bandsägeblatt BI-Metall		■	■	■
<b>Bestelldaten</b>				
INDIVIDUAL DGH		<b>78930</b>	<b>78933</b>	<b>78935</b>
UVP in € exkl. MwSt.		<b>*30.505,00</b>	<b>*37.175,00</b>	<b>*51.790,00</b>



**DSM 150**

### Doppelschleifmaschinen Serie DSM

- > Robuster und extrem belastungsfähiger Kurzschlussläufer-Motor, direkt angetriebene Schleifkörper
- > Hohe Scheiben-Rundlaufgenauigkeit
- > Schutzvorrichtungen stufenlos drehbar

Modelle		150 W	175 W	200 W	175 D	200 D	250 D
Schleifscheiben-Ø	mm	150	175	200	175	200	250
Scheibenbohrung	mm	32	32	32	32	32	32
Schleifscheibenbreite	mm	25	25	32	25	32	32
Spannung	Volt	230	230	230	400	400	400
Leistungsaufnahme	Watt	520	520	900	520	900	900
Leerdrehzahl	UpM	2.950	2.950	2.950	2.950	2.950	1.490
Gewicht	kg	16	18	28	18	28	32
Bestellnummer		<b>61050</b>	<b>61051</b>	<b>61053</b>	<b>61052</b>	<b>61054</b>	<b>61055</b>
UVP in € exkl. MwSt.		<b>199,00</b>	<b>231,00</b>	<b>335,00</b>	<b>231,00</b>	<b>335,00</b>	<b>370,00</b>

### Kombi-Schleifmaschinen Serie KSM

- > Robuste und stabile Kombinations-Schleifmaschinen
- > Schleifband und Schleifscheibe zum Entgraten
- > Schwere Ausführung der Alu-Druckguss-Gehäuse
- > KSM 150 und 200 mit Stahldrahtbürste und Polierscheibe



**KSM 1000/200 N**

Modelle		1000/150 N	1000/200 N	1150/250
Abmessung Schleifband	mm	50 x 1000	100 x 1000	100 x 1150
Abmessung Schleifscheibe	mm	150 x 25 x 20	200 x 25 x 20	250 x 38 x 25
Abmessung Stahldrahtbürste	mm	125 x 19 x 12	200 x 19 x 12	-
Abmessung Polierbürste	mm	125 x 19 x 12	175 x 25 x 12	-
Motor	V/Hz	230/50	400/50	400/50
Leistung	Watt	350	750	1.220
Bandgeschwindigkeit	m/s	15	15	30
Drehzahl	UpM	2.850	2.850	2.850
Abmessungen	mm	560x380x250	600x460x340	650x540x425
Gewicht	kg	16,5	26	54
Bestellnummer		<b>82034</b>	<b>82035</b>	<b>82036</b>
UVP in € exkl. MwSt.		<b>520,00</b>	<b>775,00</b>	<b>1.280,00</b>



**NTS 150/200**



**KSM 150/686**

### Doppel- / Kombischleifmaschine NTS 150 / KSM 150

- > Ideal für Hobby- und Heimwerker

Modelle		NTS 150/200	KSM 150/686
Schleifscheibe links/rechts Ø	mm	200 / 150	150 / -
Schleifscheibe links/rechts Breite	mm	40 / 20	20 / -
Abmessung Schleifband	mm	-	686 x 50
Befestigungsmutter	M	M12	M10
Motor	V/Hz	230/50	230/50
Leistung	Watt	250	250
Schleifgeschwindigkeit	m/s	23	23,4
Drehzahl	UpM	2.980	2.980
Abmessungen	mm	450x310x250	350x280x330
Gewicht	kg	8,2	7
Bestellnummer		<b>61035</b>	<b>61090</b>
UVP in € exkl. MwSt.		<b>85,00</b>	<b>81,50</b>

## Bandschleifmaschinen Serie BSM

- > Rundum geschützt - robustes Stahlblechgehäuse, Schutzabdeckungen, Funkschutz, Augenschutzglas, Nullspannungsauslösung, CE-konform

Modelle		100x1220	100x1220	75x2000	150x2000
Schleifbandbreite	mm	100	100	75	150
Planschleiffläche	mm	100x280	100x280	75x530	150x530
Schleifbandlänge	mm	1.220	1.220	2.000	2.000
Schleifbandgeschwindigkeit	m/s	19	9,5/19	14,5/29	14,5/29
Kontakttraddurchmesser	mm	130	130	196	196
Antrieb Motorleistung	W	1.500	1.500	3.000	4.000
Netzspannung/-frequenz	V/Hz	230/50-60	400/50-60	400/50-60	400/50-60
Absauganschluss	Ø mm	34	34	100	100
Gewicht	kg	35	35	70	90
Bestellnummer		<b>82037</b>	<b>82038</b>	<b>82195</b>	<b>82196</b>
UVP in € exkl. MwSt.		<b>815,00</b>	<b>935,00</b>	<b>1.160,00</b>	<b>1.430,00</b>



BSM 75x2000

## ELMAG Premium - Hochleistungs-Bandschleifmaschinen HD

Modelle		HD 75	HD 150
<b>Technikdaten</b>			
Schleifband	mm	75 x 2.000	150 x 2.000
Planschleiflänge	mm	650	650
Schleifbandgeschwindigkeit	m/s	30	30
Antrieb Motorleistung	W	3.000	3.500
Absaugung Motorleistung	W	180	180
Netzspannung	V	400	400
Netzfrequenz	Hz	50-60	50-60
Absaugung Schlauchanschlüsse	mm	100	100
Gewicht	kg	90	100
<b>ELMAG A/HD-B Serienausstattung</b>			
Kontakttradd vulkanisiert, mit Haftrillen		■	■
Bandspannungsregler automatisch		■	■
Bandjustierung mit Feineinstellung		■	■
Absaugschacht mit Schlauchanschlüssen		■	■
Bandleitführungsstreifen aus Grafit		■	■
Doppelabsaugung/Aluminiumschläuche		■	■
Motorbremse/Stopp in 3 Sekunden		■	■
Motorschutz mit Nullspannungsauslösung		■	■
<b>Bestelldaten</b>			
ELMAG Bandschleifmaschinen HD		<b>82205</b>	<b>82206</b>
UVP in € exkl. MwSt.		<b>*3.325,00</b>	<b>*443,00</b>



150x2000 A/HD-B



METALLBEARBEITUNG

## Radienschleifmaschine RSM 100x2000

- > Kräftiger Antriebsmotor 3.000 W, 400 V
- > Schleifbandabmessung 100 x 2.000 mm
- > Bandgeschwindigkeit: 30 m/s
- > Abmessungen: 1.450 x 1.150 x 650 mm
- > Inkl. 7-teiligem Schleifrollensatz, Schleifrollenabmessungen: 20, 28, 32, 42, 48, 60, 76
- > Gewicht: 180 kg



**JETZT GRATIS:**  
7-teiliger Schleifrollensatz  
Best. Nr. 82194

Modell	Bestellnummer	UVP in € exkl. MwSt.
<b>RSM 100x2000</b>	<b>82193</b>	<b>*2.820,00</b>





**MSG/HSG Flächenschleifmaschinen**

**Präzises Flächenschleifen**

MSG- und HSG-Flächenschleifmaschinen sind für das Feinschleifen (Finishen) von Metalloberflächen konzipiert. Sie ermöglichen die präzise Fertigung von toleranzhaltigen Dicht-, Lauf- und Passungsflächen.

**Hohe Schleifqualität und Genauigkeit**

Das Feinschleifen erfordert einen vibrationsarmen Schleifvorgang mit hoher Rundlaufgenauigkeit. MSG- und HSG-Modelle sind daher auf einem schweren Gusseisensockel aufgebaut. Die Schleifspindel läuft in hochwertigen Präzisionslagern. Die Schleifscheibe ist mit einer Abziehvorrichtung direkt an der Maschine nachschärfbar. Ein Auswuchtstand gehört mit zum Lieferumfang.

Alle Modelle sind mit einer Zweiachs-Positionsanzeige von ausgestattet. Bei AL- und ALV-Modellen sorgt eine automatische Zentralschmierung mit Schmierdruckpumpe für konstanten Leichtlauf auf allen Führungsbahnen und Leitspindeln.

**Optimales Handling**

Rasches Spannen, Lösen und Entmagnetisieren der Werkstücke - die Elektromagnet-Spannplatte als Kernstück der Maschine erleichtert das Werkstückhandling, ist äußerst zeitsparend und bietet bei Serienfertigung höchstmögliche Durchsatzleistung und Wiederholgenauigkeit.



**HSG 250/500 AL**



**MSG 210/450 MLV**

Modelle		MSG 210/	HSG 250/	HSG 300/	HSG 300/	HSG 400/
Werkstück-/Schleiftischbreite max.	mm	210	250	300	300	400
Werkstück-/Schleiftischlänge max.	mm	450	500	630	630	800
Werkstückhöhe max.	mm	300	300	400	400	400
Schleifscheibendurchmesser außen	mm	200	200	350	350	350
Schleifscheibenbreite	mm	13	20	40	40	40
Schleifscheibendurchmesser innen	mm	31,75	31,75	127	127	127
Schleifscheibendrehzahl	UpM	2.850	2.850	1.450	1.450	1.450
Schleifgeschwindigkeit (max. zulässig)	m/s	30 (36)	30 (36)	27 (32)	27 (32)	27 (32)
T-Nutanzahl x -Breite	mm	1x12	1x14	3x14	3x14	3x14
Netzspannung/-frequenz	V/Hz	400/50-60	400/50-60	400/50-60	400/50-60	400/50-60
Gewicht	kg	730	1.800	2.800	2.800	3.800
Bestellnummer		<b>82600</b>	<b>82603</b>	<b>82604</b>	<b>82612</b>	<b>82605</b>
UVP in € exkl. MwSt.		<b>*13.480,00</b>	<b>*26.465,00</b>	<b>*31.185,00</b>	<b>*37.880,00</b>	<b>*41.295,00</b>

## CG Rundsleifmaschinen

### Präzises Schleifen außen und innen

Die Rundsleifmaschinen der Serie CG bearbeitet Wellen und Bohrungen auf 0,001 mm genau. Sie werden für das Präzisionsschleifen von gehärteten Oberflächen, äußeren und inneren Lagersitzen, Passungs-, Lauf- und Gleitflächen eingesetzt.

Zur Herstellung von Schleifflächen an Wellen ist die Drehspindel absperbar ausgeführt.

### Großer Einsatzbereich

Die CG Rundsleifmaschinen ermöglichen die Bearbeitung von Wellen ab Durchmesser 8 mm bis 320 mm und von Bohrungen ab 13 mm bis 100 mm.

Die Schleiflänge des automatischen Längsvorschubs ist einstellbar. Kürzere Schleiflängen müssen - genau so präzise und einfach - manuell gefahren werden. Stufenlose Drehzahlen bieten ausreichend Spielraum zur Einstellung einer optimalen Schleifgeschwindigkeit.

### Mit Positionsanzeige

Die Maschinen sind mit einem Mess- und Anzeigesystem ausgestattet (Genauigkeit 0,001 mm). Die Schleifscheibe ist daher kontrolliert und äußerst präzise zustellbar.

Die Maschinen sind mit einem Eilgangsanzug für die Längs- und Querachse ausgestattet und bietet im Manuell- und Automatikbetrieb eine sehr einfache Bedienung:

- > Werkstück spannen
- > Drehzahl einstellen
- > Spindeltrieb und Schleifscheibenmotor einschalten
- > Kühlmittelpumpe einschalten
- > Schleifscheibe an das Werkstück anstellen
- > Schleifabtrag einstellen
- > Längsvorschub manuell mittels Handrad betätigen
- > Längsvorschub einstellen und Automatikbetrieb einschalten



CG 500

Modelle		CG 500	CG 800	CG 1000	CG 1500
Schleifdurchmesser außen min/max	mm	8/200	8/200	8/320	8/320
Schleifdurchmesser innen min/max	mm	13/100	13/100	30/100	30/100
Schleiflänge außen max	mm	500	800	1.000	1.500
Werkstückgewicht max.	kg	80	80	150	150
Spitzenhöhe	mm	135	135	180	180
Spindelaufnahme/Reitstock Morsekonus	MK	MK 4	MK 4	MK 4	MK 4
Spindelstock-Oberteil Drehwinkel	°	0-45	0-45	0-45	0-45
Drehspindel-Drehzahl stufenlos	UpM	0-1.650	0-1.650	0-1.670	0-1.670
Spannbackenfutter-Ø	mm	200	200	200	200
Schleifscheiben-Ø außen	mm	400	400	400	400
Schleifscheiben-Ø innen	mm	203	203	203	203
Schleifscheibenbreite	mm	50	50	50	50
Werkstücklänge max.	mm	600	850	1.000	1.500
Innenrundsleifwerkzeug max.	mm	50x40x16	50x40x16	50x40x16	50x40x16
Innenrundsleifwerkzeug min.	mm	45x35x10	45x35x10	45x35x10	45x35x10
Netzspannung/-frequenz	V/Hz	400/50-60	400/50-60	400/50-60	400/50-60
Gewicht	kg	2.500	3.000	3.700	4.300
Bestellnummer		<b>82620</b>	<b>82621</b>	<b>82622</b>	<b>82623</b>
UVP in € exkl. MwSt.		<b>*32.570,00</b>	<b>*44.190,00</b>	<b>*60.975,00</b>	<b>*66.890,00</b>

**Bohrfutter - Rundlaufgenauigkeit: 0,05 mm**



Bohrfutter	Best.Nr.	UVP in € exkl. MwSt
Schnellspannbohrfutter B 12, 1 - 10 mm	17000	81,50
Schnellspannbohrfutter B 16, 1 - 13 mm	17001	154,00
Schnellspannbohrfutter B 16, 1 - 16 mm	17002	96,00
Schnellspannbohrfutter B 18, 1 - 16 mm	17003	89,00
Schnellspannbohrfutter B 22, 5 - 20 mm	17004	89,00

**Bohrfutter - Rundlaufgenauigkeit: 0,12 mm**



Bohrfutter	Best.Nr.	UVP in € exkl. MwSt
Schnellspannbohrfutter B 12, 1 - 10 mm	82700	50,00
Schnellspannbohrfutter B 16, 1 - 16 mm	16050	87,00
Schnellspannbohrfutter B 18, 1 - 16 mm	16051	123,00
Schnellspannbohrfutter R+L, B 16, 1 - 16 mm	82702	101,00

**RÖHM-Bohrfutter**



Schnellspannbohrfutter	Best.Nr.	UVP in € exkl. MwSt
RÖHM B 16, 1 - 13 mm	16041	80,50
Schnellspannbohrfutter B 16, 1 - 16 mm	16042	121,00

**Spannzangen-Sets MK/ER40**



Spannzangen-Sets für Fräs- und Bohrmaschinen	Best.Nr.	UVP in € exkl. MwSt
Spannzangen-Set MK 2 (ER40), 15-teilig	82771	558,00
Spannzangen-Set MK 3 (ER40), 15-teilig	82772	558,00
Spannzangen-Set MK 4 (ER40), 15-teilig	82773	558,00

**Spannzangen-Sets ISO/ER40**



Spannzangen-Sets für Fräs- und Bohrmaschinen	Best.Nr.	UVP in € exkl. MwSt
Spannzangen-Set ISO 30 (ER40), 15-teilig	82778	558,00
Spannzangen-Set ISO 40 (ER40), 15-teilig	82779	558,00

**Spannzangen direktspannend**



Spannzangen-Sets direktspannend	Best.Nr.	UVP in € exkl. MwSt
Spannzangen-Set MK 2 / M10, 7-teilig	82780	164,00
Spannzangen-Set MK 3 / M12, 11-teilig	82781	300,00
Spannzangen-Set MK 4 / M16, 15-teilig	82782	333,00

**HSS-Bohrerkassetten**



HSS-Bohrerkassetten	Best.Nr.	UVP in € exkl. MwSt
MK 2 / MK 3, 9-teilig, Ø 14,5 - Ø 30 mm	82032	183,00
25-teilig, Ø 1 - Ø 13 mm, TiN-beschichtet	82031	80,50
HSS-Co5-DIN 338 PREMIUM 25-tlg., Ø 1-13 mm	82030	176,00

**Universal-Ausdrehkopf-Sets**



Universal-Ausdrehkopf-Sets	Best.Nr.	UVP in € exkl. MwSt
Universal-Ausdrehkopf-Set 10 - 125 mm, 9-teilig	82760	368,00
Universal-Ausdrehkopf-Set 12 - 225 mm, 12-teilig	82761	523,00

**Aufnahmeschäfte für Ausdrehkopf-Sets**



Aufnahmeschäfte für Ausdrehkopf-Sortimente	Best.Nr.	UVP in € exkl. MwSt
Aufnahmeschäft MK 2	82764	101,00
Aufnahmeschäft MK 3	82765	101,00
Aufnahmeschäft MK 4	82766	101,00
Aufnahmeschäft ISO 30	82767	114,00
Aufnahmeschäft ISO 40	82768	114,00

**Schaftfräsersatz**



Schaftfräsersatz	Best.Nr.	UVP in € exkl. MwSt
Schaftfräsersatz Titan 20-teilig, Ø 3 - 20, HSS-TiN, 2 und 4 Schneiden	89031	213,00

**Gewindeschneidsätze metrisch/Zoll**



Außengewinde-Dreh-Sets KEG	Best.Nr.	UVP in € exkl. MwSt
16 mm, 12-teilig, metrische Gewinde	89400	199,00
20 mm, 12-teilig, metrische Gewinde	89401	225,00
25 mm, 12-teilig, metrische Gewinde	89402	250,00
16 mm, 12-teilig, zöllige Gewinde	89410	213,00
20 mm, 12-teilig, zöllige Gewinde	89411	268,00
25 mm, 12-teilig, zöllige Gewinde	89412	290,00

**CNC-Hydraulikschraubstöcke HPV**



CNC-Hydraulikschraubstöcke	Best.Nr.	UVP in € exkl. MwSt
HP 100 V	82800	*2.230,00
HP 130 V	82801	*2.415,00
HP 160 V	82802	*2.950,00
HP 200 V	82803	*3.640,00

## Hydraulikschraubstöcke MPV

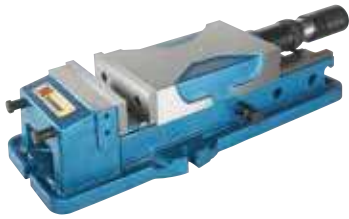

Hydraulikschraubstöcke MP V	Best.Nr.	UVP in € exkl. MwSt
MP 130 V	82810	*1.630,00
MP 160 V	82811	*1.630,00
MP 200 V	82812	*3.620,00
MP 250 V	82813	*6.145,00

## Hydraulikschraubstöcke CB



Hydraulikschraubstöcke CB mit Drehteller	Best.Nr.	UVP in € exkl. MwSt
CB 100 mit Drehteller	82820	*826,00
CB 125 mit Drehteller	82821	*695,00
CB 150 mit Drehteller	82822	*983,00
CB 200 mit Drehteller	82823	*1.405,00

## Schnellspannschraubstöcke



Schnellspannschraubstöcke	Best.Nr.	UVP in € exkl. MwSt
QUICK GRIP 4"/100 mm	16091	*370,00
QUICK GRIP 6"/150 mm	16092	*509,00
QUICK GRIP 8"/200 mm	16093	*650,00

## Maschinenschraubstöcke



Maschinenschraubstöcke	Best.Nr.	UVP in € exkl. MwSt
3" / 75 mm	16080	124,00
4" / 100 mm	16082	164,00
5" / 120 mm	16084	202,00
6" / 150 mm	16086	285,00

## Spannwerkzeuge



Spannwerkzeuge-Sortiment	Best.Nr.	UVP in € exkl. MwSt
58-teilig, M10 für T-Nut 10 mm	88099	*143,00
58-teilig, M10 für T-Nut 12 mm	88085	*152,00
58-teilig, M12 für T-Nut 14 mm	88083	*160,00
58-teilig, M14 für T-Nut 16 mm	88082	*183,00

## Parallel-Unterlegplatten-Sätze



Parallel-Unterlegplatten-Sätze	Best.Nr.	UVP in € exkl. MwSt
40-teilig, 100 x 2/3/4/5/6 mm	82792	480,00
16-teilig, 200 x 8 mm	82793	249,00
24-teilig, 120 x 10 mm	82790	396,00
28-teilig, 150 x 10 mm	82791	507,00

METALLBEARBEITUNG

## Teilapparate TAHV



Teilapparate TAHV horizontal / vertikal	Best.Nr.	UVP in € exkl. MwSt
TAHV 160 mit Drehfutter	82860	*1.825,00
TAHV 200 mit Drehfutter	82861	*2.280,00

## Reitstöcke RST



Reitstöcke	Best.Nr.	UVP in € exkl. MwSt
RST 130, Höhe 127 - 165 mm	82875	*491,00
RST 160, Höhe 190 - 220 mm	82876	*572,00

## Rundtisch HVRT



Rundtische HVRT horizontal/vertikal inkl. Planscheibe	Best.Nr.	UVP in € exkl. MwSt
HVRT 100	82850	*490,00
HVRT 160	82851	*599,00
HVRT 200	82852	*735,00
HVRT 250	82853	*820,00

## Kantentaster



Kantentaster	Best.Nr.	UVP in € exkl. MwSt
Mechanischer Kantentaster	82797	41,50
Elektronischer Kantentaster	82796	160,00

## Gewindeschneidapparate



Gewindeschneidapparate mit Rutschkupplung	Best.Nr.	UVP in € exkl. MwSt
MK 3 / MK 4, M2 - M7	88041	*513,00
MK 3 / MK 4, M5 - M12	88040	*680,00
MK 3 / MK 4, M8 - M20	88042	*747,00

## Räumnadel-Sets



Räumnadel-Sets	Best.Nr.	UVP in € exkl. MwSt
2/3 mm	82785	220,00
4/5/6/8 mm	82786	699,00
10/12/14 mm	82787	1.050,00
16/18 mm	82788	1.080,00



**Messwerkzeug-Sortimente**



Messwerkzeug-Sortimente	Best.Nr.	UVP in € exkl. MwSt
4-teilig	88710	85,00
5-teilig	88711	132,00

**Präzisionsmessschieber**



Präzisionsmessschieber	Best.Nr.	UVP in € exkl. MwSt
150 mm	88725	39,00
200 mm	88726	50,00
300 mm	88727	347,00
500 mm	88728	614,00

**Schutzeinrichtung Drehen**



Schutzeinrichtungen	Best.Nr.	UVP in € exkl. MwSt
Universal-Späneschutz G=300 mm	89600	334,00

**LED-Arbeitsplatzbeleuchtung**



Halogen-Arbeitsleuchten	Best.Nr.	UVP in € exkl. MwSt
mit Magnetfuß	88761	220,00
kurz	88762	255,00
mittel, Quadratarm	88763	283,00
lang, Quadratarm	88764	336,00

**Außengewinde-Dreh-Sets**



Außengewinde-Dreh-Sets, 12-teilig	Best.Nr.	UVP in € exkl. MwSt.
KEG 16 mm, metrische Gewinde	89400	199,00
KEG 20 mm, metrische Gewinde	89401	225,00
KEG 25 mm, metrische Gewinde	89402	250,00
KEG 16 mm, zöllige Gewinde	89410	213,00
KEG 20 mm, zöllige Gewinde	89411	268,00
KEG 25 mm, zöllige Gewinde	89412	290,00

**Schutzeinrichtungen Fräsen**



Schutzeinrichtungen	Best.Nr.	UVP in € exkl. MwSt.
Universal-Späneschutz Ø D=300 mm	89620	1.055,00
Universal-Späneschutz Ø D=350 mm	89621	1.075,00
Universal-Späneschutz Ø D=400 mm	89622	1.090,00

**Kühlmitteleinrichtung**



Kühlmitteleinrichtung	Best.Nr.	UVP in € exkl. MwSt.
Kühlmitteleinrichtung 9 I komplett, mit Tauchpumpe	16078	399,00

**Koordinaten-Kreuztische**



Koordinaten-Kreuztische	Best.Nr.	UVP in € exkl. MwSt
GEM 400x120 mm	82890	*851,00
GEM 500x180 mm	82891	*981,00
GEM 700x180 mm	82892	*1.125,00
GEM 730x210 mm	82893	*1.400,00

**Innengewinde-Dreh-Sets**



Innengewinde-Dreh-Sets 12-teilig	Best.Nr.	UVP in € exkl. MwSt.
KNG 12 mm, metrische Gewinde	89405	168,00
KNG 16 mm, metrische Gewinde	89406	247,00
KNG 20 mm, metrische Gewinde	89407	220,00
KNG 12 mm, zöllige Gewinde	89415	163,00
KNG 16 mm, zöllige Gewinde	89416	230,00
KNG 20 mm, zöllige Gewinde	89417	277,00

**Schutzeinrichtung Drehen**



Schutzeinrichtung	Best.Nr.	UVP in € exkl. MwSt.
Universal-Drehfutterschutz Ø 350 mm	89610	583,00

**Präzisions-Wasserwaage**



Präzisions-Wasserwaage	Best.Nr.	UVP in € exkl. MwSt
Präzisions-Wasserwaage	88755	162,00

**Maschinenschuhe**



Maschinenschuhe	Best.Nr.	UVP in € exkl. MwSt
Ø 40 mm	88780	14,20
Ø 80 mm	88781	31,00
Ø 120 mm	88782	43,50
Ø 160 mm	88783	65,50
Ø 180 mm	88784	74,00

## Drehstahl-Sätze

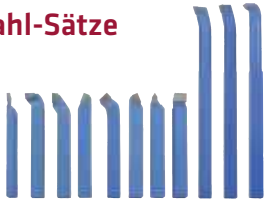

Drehstahl-Sätze	Best.Nr.	UVP in € exkl. MwSt
10 x 10 mm ISO/DIN, 5-teilig	89150	63,00
10 x 10 mm ISO/DIN, 11-teilig	89155	128,00
12 x 12 mm ISO/DIN, 5-teilig	89020	90,00
12 x 12 mm ISO/DIN, 11-teilig	89021	148,00
16 x 16 mm ISO/DIN, 5-teilig	89152	114,00
16 x 16 mm ISO/DIN, 11-teilig	89157	215,00
20 x 20 mm ISO/DIN, 5-teilig	89153	148,00
20 x 20 mm ISO/DIN, 11-teilig	89158	272,00
25 x 25 mm ISO/DIN, 5-teilig	89154	259,00
25 x 25 mm ISO/DIN, 11-teilig	89159	356,00

## Wendeplatten-Drehmeißel-Sätze



Wendeplatten-Drehmeißel-Sätze	Best.Nr.	UVP in € exkl. MwSt
10 x 10 mm, 7-teilig	88065	185,00
12 x 12 mm, 7-teilig	88066	199,00
16 x 16 mm, 7-teilig	88067	220,00
20 x 20 mm, 7-teilig	88068	285,00
25 x 25 mm, 7-teilig	88069	370,00

## Mitlaufende Zentrierkegel



Mitlaufender Zentrierkegel	Best.Nr.	UVP in € exkl. MwSt
MK 2 / 60 mm	88705	185,00
MK 3 / 100 mm	88706	247,00
MK 4 / 130 mm	88707	342,00
MK 5 / 150 mm	88708	549,00

## Bohrstangen-Set



Bohrstangen-Set	Best.Nr.	UVP in € exkl. MwSt
SCLCR-25, 95°, 4-teilig	89070	265,00

## Schnellwechsel-Stahlhalter-Sets

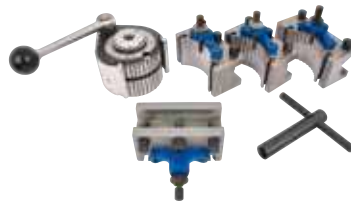

Schnellwechsel-Stahlhalter-Sets	Best.Nr.	UVP in € exkl. MwSt
MAa, 5-teilig	88093	*410,00
MA, 5-teilig	88090	*568,00
ME, 5-teilig	88094	*590,00
MB, 5-teilig	88091	*630,00
MC, 5-teilig	88092	*1.245,00

## Klemmhalter



Klemmhalter PCLNR 95°

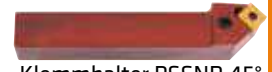

Klemmhalter PSSNR 45°

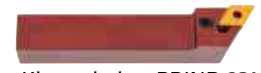

Klemmhalter PDJNR 93°



Klemmhalter SCLCR 95°

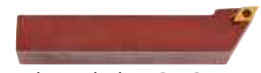

Klemmhalter SDJCR 93°



Klemmhalter SVJBR 93°



Klemmhalter SVVBN 72,5° 93°

Klemmhalter	Best.Nr.	UVP in € exkl. MwSt
PCLNR 95°, 16x16x100	89300	72,00
PCLNR 95°, 20x20x125	89301	85,00
PCLNR 95°, 25x25x150	89302	107,00
PDJNR 93°, 16x16x100	89303	78,00
PDJNR 93°, 20x20x125	89304	90,00
PDJNR 93°, 25x25x150	89305	122,00
PSSNR 45°, 16x16x100	89306	72,00
PSSNR 45°, 20x20x125	89307	87,00
PSSNR 45°, 25x25x150	89308	107,00
SCLCR 95°, 8x8x60	89309	37,00
SCLCR 95°, 10x10x70	89310	37,00
SCLCR 95°, 12x12x80	89311	50,00
SCLCR 95°, 16x16x100	89312	53,00
SCLCR 95°, 20x20x125	89313	72,00
SCLCR 95°, 25x25x150	89314	93,00
SDJCR 93°, 10x10x70	89315	43,00
SDJCR 93°, 12x12x80	89316	48,00
SDJCR 93°, 16x16x100	89317	53,00
SDJCR 93°, 20x20x125	89318	67,00
SDJCR 93°, 25x25x150	89319	87,00
SVJBR 93°, 12x12x80	89320	53,00
SVJBR 93°, 16x16x100	89321	58,00
SVJBR 93°, 20x20x125	89322	73,00
SVJBR 93°, 25x25x150	89323	93,00
SVVBN 72,5°, 12x12x80	89324	52,00
SVVBN 72,5°, 16x16x100	89325	58,00
SVVBN 72,5°, 20x20x125	89326	70,00
SVVBN 72,5°, 25x25x150	89327	83,00

METALLBEARBEITUNG

## Rändel-Set



Rändel-Set	Best.Nr.	UVP in € exkl. MwSt
Rändel-Set 6-teilig	88745	*169,00

## Mitlaufende Körnerspitze-Sets



Mitlaufende Körnerspitze MK-Sets	Best.Nr.	UVP in € exkl. MwSt
Set MK 2	88700	242,00
Set MK 3	88701	277,00
Set MK 4	88702	291,00

## Mitlaufende Körnerspitzen



Mitlaufende Körnerspitzen	Best.Nr.	UVP in € exkl. MwSt
MK 2, Spitzenwinkel 60°	89041	90,00
MK 3, Spitzenwinkel 60°	89042	101,00
MK 4, Spitzenwinkel 60°	89043	122,00
MK 5, Spitzenwinkel 60°	89055	169,00
MK 6, Spitzenwinkel 60°	89056	429,00

## Zentrierbohrer-Set



Zentrierbohrer-Set	Best.Nr.	UVP in € exkl. MwSt
12-teilig, 0,8 - 10 mm	88740	111,00



### Steintrennmaschine STM 600

- > Allroundmaschine für universellen Einsatz
- > Schneidet einfach alles: Beton, Ziegel, Granit, Baustellenmaterial usw.
- > Sehr gutes Preis-/Leistungsverhältnis
- > Inkl. Transporträder und Front-Tragegriff
- > Inkl. Universal-Diamantscheibe 350 mm segmentiert

Modell	Schnittleistung mm		Gewicht	Bestellnummer	UVP in € exkl. MwSt.
	Tiefe	Länge	kg		
STM 600/350, 230 V	105	600	72	61365	990,00



ZSM 900/700

### Ziegelschneidmaschinen

- > Robuste Ausführung und trotzdem leicht transportabel
- > Starke Antriebsmotoren und Kühlwasserpumpen
- > Hoch gelegter Schneidestisch für ideale Bedienung und optimale Sicht auf den Schnitt
- > Radsatz serienmäßig
- > Inkl. Universal-Diamantscheiben segmentiert

**NEUHEIT!**







ZSM-L 890/700



ZSM-XL 890/700

### ZSM-L 890/700 & ZSM-XL 890/700

- > Sicherheit durch große Schutzabdeckung, rückseitige Verbauung und ausreichenden Arbeitsabstand
- > Hoch gelegter Schneidestisch für optimale Kontrolle und ideales Handling des Schneidvorgangs
- > Transporträder und Kranhaken für einfachen Baustellentransport
- > Queranschlag mit Messskala, Handhebel für komfortable Bewegung des Horizontalschlittens

Modelle	Schnittleistung			Diamanttrennscheibe		Elektromotor		Abmessungen				Bestellnummer	UVP in € exkl. MwSt.
						Nennleistung	Spannung/ Frequenz	l	b	h	Gew.		
	mm	mm	°	mm	mm	kW	V/Hz	cm			kg		
ZSM 900/700	260	545	-	700	30	7,5	400/50	187	85	155	205	61356	*4.815,00
ZSM 900/900	360	520	-	900	30	7,5	400/50	187	85	155	205	61357	*4.995,00
ZSM-L 890/700	250	400	-	700	30	4	400/50	140	86	153	155	61375	*3.220,00
ZSM-XL 890/700	250	520	-	700	30	4	400/50	160	86	153	165	61376	*3.535,00



## STBS für Trockenschnitt (Ziegel, Porenbeton, Dämmmaterial, usw.)

Die Steinbandsägen der Serie STBS sind speziell für den Einsatz auf Baustellen konzipiert. Im Trockenschnitt sind sie geeignet für die exakte Bearbeitung von Materialien wie Porenbeton, Ziegel, Leichtporoton, Blähton und Holz aber auch für Dämmplatten wie Styropor und Styrodur.

Anschlußstutzen für Staubabsaugung vorhanden Sägebandspannung mit Handrad einfach und optimal einstellbar inklusive Staplertaschen und Hebeöse.

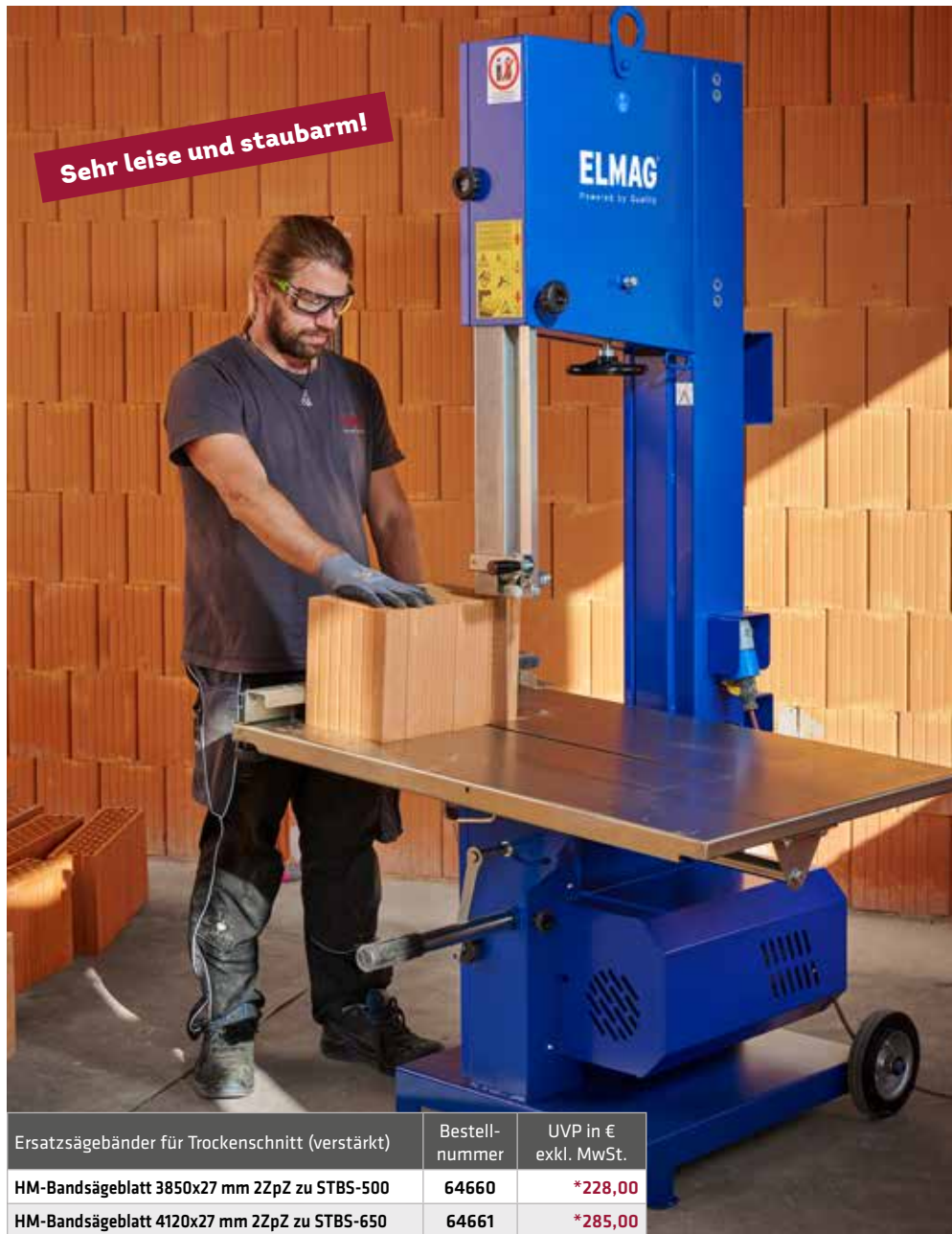

Winkel- und Gehrungsanschlag im Set enthalten



Sägebandwechsel in kürzester Zeit möglich. Die Maschine stoppt sofort wenn eine der Türen geöffnet wird.

- Konstante Sägebandspannung und 440 mm Laufräder für verringerte Bruchgefahr des Bandes und präzise Schnitte
- Direktantrieb mit Getriebemotor auf extra Motorkonsole
- Automatische Sägebandabschaltung bei Schnittende
- Maschinenstopp bei Öffnen der Türen
- Kurze Sägebandwechselzeiten
- Gerad-, Gehrungs-, und manuelle Konturschnitte möglich
- Präzise Bandführung, auf die Steinhöhe einstellbar
- Einfacher Standortwechsel durch Transporträder und Transportstange

STEINTRENNTÉCHNIK

Ersatzsägebänder für Trockenschnitt (verstärkt)	Bestellnummer	UVP in € exkl. MwSt.
HM-Bandsägeblatt 3850x27 mm 2ZpZ zu STBS-500	64660	*228,00
HM-Bandsägeblatt 4120x27 mm 2ZpZ zu STBS-650	64661	*285,00

Modelle	Schnittleistung			Sägebandabmessung	Tischgröße	Elektromotor		Abmessungen				Bestellnummer	UVP in € exkl. MwSt.
						Nennleistung	Spannung/ Frequenz	l	b	h	Gew.		
	mm	mm	°										
STBS-500	500	660	0 - 45	3.850 x 27	71 x 106	1,85	230/50	105	90	184	203	64650	*3.795,00
STBS-650	650	660	0 - 45	4.120 x 34	71 x 106	1,85	230/50	105	90	198	207	64651	*3.995,00

\* = ELMAG-Spezialprogramm



## SUPREME

Die neu entwickelten ELMAG® SUPREME Brückensägen für den professionellen und semiprofessionellen Einsatz erfüllen höchste Anforderungen an Ausstattung, Ergonomie und Präzision. Als transportierbare Baustellengeräte mit starkem 2,2 kW Antriebsmotor trennen SUPREME Produkte spielend Granit- und Marmorplatten, Ziegel, Natursteine und Betonblöcke bis zu Schnitttiefen von 85 mm (135 mm im Umkehrschnitt).

**Unsere Empfehlung**  
Für sehr harte Fliesen- und Feinsteinzeugformate verwenden Sie die neu entwickelte DiaProfi flash Diamantscheibe Feinsteinzeug.



### Serienmäßig:

### Optional erhältlich:



Laserschnittanzeige



2-Radsatz



Zusatztisch



Längsanschlag



Befestigungsklemme



Handgriff b. Motor

Modelle	Schnittleistung			Diamanttrennscheibe		Elektromotor		Abmessungen				Bestellnummer	UVP in € exkl. MwSt.	
						Nennleistung	Spannung/ Frequenz	l	b	h	Gew.			
	mm	mm	°	mm	mm	kW	V/Hz	cm	cm	cm	kg			
<b>SUPREME 85 S-SET</b>	85	850	0 - 45	300	25,4	2,2	230/50	158	77	135	80	<b>61120</b>	<b>*2.425,00</b>	
<b>SUPREME 100 S-SET</b>	85	1.000	0 - 45	300	25,4	2,2	230/50	173	77	135	83	<b>61121</b>	<b>*2.510,00</b>	
<b>SUPREME 120 S-SET</b>	85	1.200	0 - 45	300	25,4	2,2	230/50	193	77	135	86	<b>61122</b>	<b>*2.545,00</b>	
<b>SUPREME 150 S-SET</b>	85	1.500	0 - 45	300	25,4	2,2	230/50	223	77	135	92	<b>61123</b>	<b>*2.690,00</b>	
<b>SUPREME 200 S-SET</b>	85	2.000	0 - 45	300	25,4	2,2	230/50	290	77	135	98	<b>61124</b>	<b>*3.190,00</b>	
<b>Zubehör:</b>														
<b>Zusatztisch</b>	Montage ist links und rechts von der Maschine möglich							60	77	139	9	<b>61280</b>	<b>*180,00</b>	
<b>Handradvorschub</b>	für SUPREME 85 S, bei anderen SUPREME-Modellen serienmäßig												<b>61476</b>	<b>*129,00</b>
<b>Motor 2,2 kW 400 V</b>	Optional: Ausführung mit Elektromotor Nennleistung 2,2 kW, 400 Volt												<b>61283<sup>1)</sup></b>	<b>*220,00</b>
<b>Befestigungsklemme B-LOCK für bis 40mm</b>											<b>61286</b>	<b>*141,00</b>		
<b>Front-Handgriff</b>											<b>61287</b>	<b>*85,00</b>		
<b>Handgriff bei Motor (zum Eintauchen)</b>											<b>61288</b>	<b>*86,50</b>		
<b>Längsanschlag für PRIME 85 S   100 S   120 S   150 S   200 S</b>								<b>61470   61471   61472   61473   61474</b>				<b>61474</b>	<b>*166,00</b>	

1) Lieferzeit ca. 5 Wochen

## PRIME

Die ELMAG<sup>®</sup> PRIME Brückensägen eignen sich hervorragend für den individuellen Einsatz auf der Baustelle, und sind somit ein MUSS für jeden Profi.

Die großen Schnittdimensionen ermöglichen ein nahezu unbegrenztes Arbeiten. Die optional erhältlichen Features können je nach Anwendung und Bedarf mitgeliefert werden, und erhöhen somit die Effizienz und sparen Kosten.

Als transportierbare Baustellengeräte mit starkem 2,2 kW Antriebsmotor trennen PRIME Produkte spielend Granit- und Marmorplatten, Ziegel, Natursteine und Betonblöcke bis zu Schnitttiefen von 110 mm (180 mm im Umkehrschnitt).

Bild zeigt Maschine in 45° Gehrungsschnitt + Zusatztisch



Inklusive segmentierte  
Diamantscheibe für  
universellen Einsatz

### Serienmäßig:

### Optional erhältlich:



Laserschnittanzeige



2-Radsatz



Zusatztisch

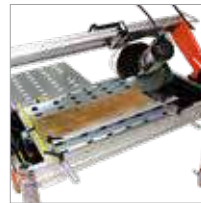

Längsanschlag



Befestigungsklemme



Handgriff b. Motor

Modelle	Schnittleistung			Diamanttrennscheibe		Elektromotor		Abmessungen				Bestellnummer	UVP in € exkl. MwSt.
						Nennleistung	Spannung/ Frequenz	l	b	h	Gew.		
	mm	mm	°	mm	mm	kW	V/Hz	cm			kg		
<b>PRIME 85 S-SET</b>	110	850	0 - 45	350	25,4	2,2	230/50	158	77	135	80	<b>61130</b>	<b>*2.490,00</b>
<b>PRIME 100 S-SET</b>	110	1.000	0 - 45	350	25,4	2,2	230/50	173	77	135	83	<b>61131</b>	<b>*2.565,00</b>
<b>PRIME 120 S-SET</b>	110	1.200	0 - 45	350	25,4	2,2	230/50	193	77	135	86	<b>61132</b>	<b>*2.640,00</b>
<b>PRIME 150 S-SET</b>	110	1.500	0 - 45	350	25,4	2,2	230/50	223	77	135	92	<b>61133</b>	<b>*2.770,00</b>
<b>PRIME 200 S-SET</b>	110	2.000	0 - 45	350	25,4	2,2	230/50	290	77	135	98	<b>61134<sup>1)</sup></b>	<b>*3.295,00</b>
<b>Zubehör:</b>													
<b>Zusatztisch</b>	Montage ist links und rechts von der Maschine möglich							60	77	139	9	<b>61280</b>	<b>*180,00</b>
<b>Handradvorschub</b>	für PRIME 85 S, bei anderen PRIME-Modellen serienmäßig										<b>61476</b>	<b>*129,00</b>	
<b>Motor 2,2 kW 400 V</b>	Optional: Ausführung mit Elektromotor Nennleistung 2,2 kW, 400 Volt										<b>61283<sup>1)</sup></b>	<b>*220,00</b>	
<b>Befestigungsklemme B-LOCK für bis 40mm</b>												<b>61286</b>	<b>*141,00</b>
<b>Front-Handgriff</b>												<b>61287</b>	<b>*85,00</b>
<b>Handgriff bei Motor (zum Eintauchen)</b>												<b>61288</b>	<b>*86,50</b>
<b>Längsanschlag für PRIME 85 S   100 S   120 S   150 S   200 S</b>								<b>61470   61471   61472   61473   61474</b>				<b>*166,00</b>	

<sup>1)</sup> Lieferzeit ca. 5 Wochen



Abb. zeigt K-Modell mit aufklappbarem Tisch

## Steintrennmaschinen Serie STM

- > Ideal für Naturstein- & Gartenbaubetriebe, Plattenleger
- > Vollverzinkte Ausführung, ausziehbare Wasserwanne
- > K-Modelle mit aufklappbarem Gehrungstisch
- > Modelle auf Anfrage auch in 400 Volt erhältlich
- > Inkl. Diamantscheibe 350 mm mit segmentiertem Schneidrand

Modelle	Schnittleistung			Diamanttrennscheibe		Elektromotor		Abmessungen				Bestellnummer	UVP in € exkl. MwSt.
						Nennleistung	Spannung/Frequenz	l	b	h	Gew.		
	mm	mm	°	mm	mm	kW	V/Hz	cm			kg		
<b>STM 810/350</b>	110	810	-	350	25,4	2,2	230/50	120	60	140	85	<b>61319</b>	<b>*2.450,00</b>
<b>STM 1050/350</b>	110	1.050	-	350	25,4	2,2	230/50	154	72	140	110	<b>61322</b>	<b>*2.935,00</b>
<b>STM 1250/350</b>	110	1.250	-	350	25,4	2,2	230/50	164	72	140	125	<b>61326</b>	<b>*3.275,00</b>
<b>Modelle mit neuem Kippsystem:</b>													
<b>STM 900/350 K</b>	110	900	0-45	350	25,4	2,2	230/50	135	78	130	97	<b>61301</b>	<b>*4.270,00</b>
<b>STM 1300/350 K</b>	110	1.300	0-45	350	25,4	2,2	230/50	175	78	130	122	<b>61302</b>	<b>*5.195,00</b>

## SUPERLUNGA 3300

Großformatige Fliesen und Platten können mit dieser Maschinen spielend bearbeitet werden. Die neue Fliesen- und Plattenschneidmaschine ist ideal geeignet für gerade und 45° Schnitte. Das neue Brückenprofil garantiert einen sauberen und geraden Schnitt.

Im Lieferumfang sind Radsatz, Laserschnittanzeige, B-Lock Befestigungsklemme, Handvorschubrad und 4 Stk. Zusatztische inkludiert.

### Unsere Empfehlung:

Für sehr harte Fliesen- und Feinsteinzeugformate verwenden Sie die neu entwickelte DiaProfi flash Diamantscheibe Feinsteinzeug.



Inklusive Diamantscheibe mit geschlossenem Schneidrand für Fliesen

Modelle	Schnittleistung			Diamanttrennscheibe		Elektromotor		Abmessungen				Bestellnummer	UVP in € exkl. MwSt.
						Nennleistung	Spannung/Frequenz	l	b	h	Gew.		
	mm	mm	°	mm	mm	kW	V/Hz	cm			kg		
<b>SUPERLUNGA 3300</b>	40	3.330	0 - 45	200	25,4	1,4	230/50	397	90	130	150	<b>61298</b>	<b>*5.995,00</b>
<b>Zubehör:</b>													
<b>Zusatztisch</b>	Montage ist links und rechts von der Maschine möglich							60	77	139	9	<b>61280</b>	<b>*180,00</b>
<b>Befestigungsklemme B-LOCK bis 40 mm</b>												<b>61286</b>	<b>*141,00</b>



## PROFI EVO

Großes, langlebiges Schneidrad 15 mm aus Wolframkarbid für den exakten Schnitt, leichtgängiger Schneidkopf mit zwei einstellbaren Kugellagern, verwindungssteife Schneidkopfführung, knackfreudiger Andrücksteg am stabilen Grundrahmen und einfachste Handhabung - bei der Entwicklung der PROFİ EVO Fliesenschneidergeräte wurde speziell auf Erkenntnisse aus der Praxis und auf die Bedürfnisse von Profionisten Rücksicht genommen.

**PROFI EVO für den Fliesenprofi:**  
**Messen - Schneiden - Andrücken - Fertig!**



### Weitere Highlights

- > 100% Alu (daher sehr leicht zu transportieren)
- > Beidseitig ausklappbare Auflageverlängerungen
- > 45° Gehrung möglich (beidseitig)
- > Inkl. Winkel- & Längsanschlag



Für einen geradlinigen Schnitt unerlässlich:  
Eine verwindungssteife, möglichst glatte  
Schneidkopfführung auf einem stabilen  
Geräterahmen.



Das Wichtigste an einem manuell betätigten  
Fliesenschneidergerät:  
Die Schneidradhärte und der Radius des  
Schneidrads.



Das langlebige Schneidrad aus hartem  
Wolframkarbid mit einem Durchmesser  
von 15 mm sorgt für den messerscharfen  
Präzisionsschnitt.

Modelle	Schneidleistung			Schneidrad		Abmessungen				Bestell- nummer	UVP in € exkl. MwSt.
	Schnitt- länge max.	Diagonalschnitt Platte, max.	Platten- stärke, max.	Außen-Ø	Innen-Ø	l	b	h	Gew.		
	mm	mm	mm	mm	mm	cm			kg		
<b>PROFI EVO 63</b>	630	440x440	5-15	15	6	100	29	27	9,5	<b>61400</b>	<b>327,00</b>
<b>PROFI EVO 88</b>	880	620x620	5-15	15	6	120	29	27	13	<b>61401</b>	<b>357,00</b>
<b>PROFI EVO 103</b>	1.030	720x720	5-15	15	6	140	29	27	14,1	<b>61402</b>	<b>420,00</b>
<b>PROFI EVO 133</b>	1.330	940x940	5-15	15	6	170	29	27	17	<b>61403</b>	<b>537,00</b>
<b>PROFI EVO 163</b>	1.630	1.150x1.150	5-15	15	6	200	29	27	19,9	<b>61404</b>	<b>619,00</b>
<b>PROFI EVO Ersatz-Schneidrad</b>										<b>61398</b>	<b>49,00</b>



## DiaProfi Kernbohrer

Die schnellsten Kernbohrer für alle Materialien wie: Marmor, Granit, Fliesen, Ziegel, Feinsteinzeug etc.

# DIAPROFI

	Nutzlänge in mm	Bestellnummer	UVP in € exkl. MwSt.
6	35	62200	29,00
8		62201	31,50
10		62202	33,00
12		62203	35,50
14		62204	37,50
18	65	62205	38,50
20		62206	40,00
25		62207	46,00
32		62208	51,50
35		62209	53,00
40		62210	62,00
45		62211	69,50
50		62212	75,00
55		62213	76,00
60		62214	78,00
68	62215	87,50	
75	62216	92,00	
82	62217	98,00	
110	62218	163,00	
120	62219	171,00	

Modell	Durchmesser	Bestellnummer	UVP in € exkl. MwSt.
Set 7-tlg.	Ø 2x6, 2x8, 1x10, 1x12, 1x14 mm	62320	221,00
Adapter Dreikant / M14		62321	15,20

Bei gleichzeitiger unerreichter Standzeit durch die "Vakuum-Löttechnik" Einzusetzen in Winkelschleifern oder mit Bohrmaschinen (mit Adapter). Für alle möglichen Löcher und Öffnungen für Dübel, Sanitärinstallationen und elektrische Kabel, schnell und exakt.



- > Aufnahme: M14
- > Zum Einsatz auf Winkelschleifern
- > Adapter Dreikant / M14 zum Betrieb auf Bohrmaschinen lieferbar
- > 6 bis 14 mm mit integriertem Kühlwachs



Bild zeigt Set 7-tlg.



Adapter Dreikant / M14

Das ELMAG-Set mit den gängigsten Bohrern in der stabilen Kunststoffbox!

## MIXIT

Der MIXIT ist ideal zum Mischen von gängigen Baustoffen wie Zement, Fliesenkleber, Putz oder Estrich. Das Rührgerät verfügt über eine praktische Zweigang-Schaltung und einen Transportwagen für den einfachen Transport des gemischten Materials.



Modell	Rührleistung		Elektromotor		Abmessungen			Gewicht	Bestellnummer	UVP in € exkl. MwSt.
	Kapazität	Nennrehzahl	Nennleistung	Spann./Frequenz	l	b	h			
	kg	UpM	kW	V/Hz	cm			kg		
MIXIT	50	180-360	1,6	230/50	58	58	65	21	61251	701,00

## MIXER 50

Keine Baustelle ohne Mischgerät - die universell einsetzbaren ELMAG® MIXER sparen Kraft und stellen in kürzester Zeit optimal abgemischte Fliesenkleber, Mörtel, Kalk- und Zementputz oder Malerfarben zur Verfügung.

### MIXER 50 Super

- > Starker Antriebsmotor 1,2 kW
- > Nenndrehzahl 60 UpM
- > Kapazität 50 Liter je Durchgang
- > Norm-Kunststoffbehälter 65 Liter
- > Spritzdichte Abdeckung
- > Viergliedriges Rührwerkzeug
- > Thermo-Überlastschutz
- > Nullspannungsauslöser
- > Transportrollen und Handbügel



Zubehör	Bestellnummer	UVP in € exkl. MwSt.
Ersatzzeimer MIXER 50 Super, 65 l	61142	53,00
Ersatzrührer MIXER 50 Super	61148	122,00

Modell	Rührleistung		Elektromotor		Abmessungen			Gew.	Bestellnummer	UVP in € exkl. MwSt.
	Kapazität	Nenn-drehzahl	Nennleistung	Spann./Frequenz	l	b	h			
	kg	UpM	kW	V/Hz	cm					
MIXER 50 Super	50	60	1,2	230/50	95	60	78	24	61250	930,00

## Rührwerke MINIMIX

- > Kompakte Rührwerke für den professionellen Dauereinsatz
- > Alle Modelle mit 2-stufigem Umschaltgetriebe
- > Dazwischen jeweils stufenlose Drehzahlverstellung
- > 230 Volt Anschluss
- > Mit Arretierknopf ausgestattet
- > Lieferumfang komplett mit Rührquirl  
(MiniMix 1000 = Ø 120 mm, 1300 = Ø 140 mm, 1600 = Ø 160 mm)



Zubehör	Aufnahme	Bestellnummer	UVP in € exkl. MwSt.
Ersatzquirl Ø 120 mm	M14	61255	20,50
Ersatzquirl Ø 140 mm	M14	61256	24,00
Ersatzquirl Ø 160 mm	M14	61257	28,00

Modelle	Drehzahlen		Rührwerkzeug		Elektromotor		Abmessungen				Bestellnummer	UVP in € exkl. MwSt.
	Nenn-drehzahl 1	Nenn-drehzahl 2	Rührkorb Ø	Werkzeugaufnahme	Nennleistung	Spann./Frequenz	l	b	h	Gew.		
	UpM	UpM	mm		kW	V/Hz	cm			kg		
MiniMix 1000	180-380	300-650	120	M14	1	230/50	40	25	30	4,7	61247	196,00
MiniMix 1300	180-380	300-650	140	M14	1,3	230/50	40	25	30	4,7	61248	254,00
MiniMix 1600	180-380	300-650	160	M14	1,6	230/50	40	25	30	4,7	61249	310,00

## Rüttelplatten, vorwärtslaufend

Die Rüttelplatten der PC- Serie sind für jegliche Arten der Bodenbearbeitungen ausgelegt. Jeder Garten- und Landschaftsbauer sowie jede Baustelle wird mit dieser Maschinenserie bedient. Auch für Asphaltierarbeiten (mit Wassertank) finden diese Maschinen ihren Einsatz. Die unterschiedlichen Größen können je nach Anwendungsfall ausgewählt werden.

- > Perfekte Verdichter für die verschiedensten Einsatzbereiche
- > Hohe Verdichtung kombiniert mit einfacher Bedienung
- > Geeignet für die Verdichtung von granularem und gemischtem Material, sowie warmen / kaltem Asphalt oder Betonstein
- > Maschinenhöhe von nur 67 cm (mit umgelegtem Schutzbügel). Passt in jeden Kombi.
- > Serienmäßig mit Radsatz
- > Optional: Gummimatte zum Schutz von Pflastersteinen & Wasserberieselung für Asphalt



PCB12-35



PCE14-40-ELEKTRO



PCB16



Abb. zeigt PCB20 mit optionalem Wassertank

Zubehör	Bestellnummer	UVP in € exkl. MwSt.
Wassertank für Modell PCB12-35 (zzgl. 63049)	63040	*195,00
Wassertank-Set für Modelle PCB14-40, PCB16-40	63041	*195,00
Wassertank-Set für Modell PCB16-50	63042	*195,00
Wassertank-Set für Modelle PC(B)(D)20-50	63043	*195,00
Wassertank-Set für Modell PCE14-40	63044	*195,00
Gummimatte für PCB11-35 light inkl. Halter	63053	*231,00
Gummimatte für PCB12-35 inkl. Halter	63045	*239,00
Gummimatte für PC(B)(E)14-40 / PCB16-40 inkl. Halter	63046	*249,00
Gummimatte für PCB16-50 inkl. Halter	63047	*298,00
Gummimatte für PC(B)(D)20-50 inkl. Halter	63048	*329,00
Schutzrahmen für PCB12-35	63049	*192,00



Gummimatte zum Schutz von Pflastersteinen

Modelle	Zentrifugalkraft	Max. Geschwindigkeit	Flächenverdichtung	Motor	Leistung	Plattengröße	Optionaler Wassertank	Vibrationsfrequenz	Schallpegel	Gewicht	Bestellnummer	UVP in € exkl. MwSt.
	kN	m/min	m <sup>2</sup> /h	Typ	PS	mm	l	Hz	LWA	kg		
PCB11-35 light-HONDA	11	25	525	GX160	5	350x380	-	100	95	49	63009	*1.235,00
PCB12-35-HONDA	12	26	546	GX160	5	350x550	11	93	105	75	63008	*1.325,00
PCB14-40-HONDA	14	26	625	GX160	5	400x550	11	93	105	80	63002	*1.380,00
PCE14-40-ELEKTRO	14	26	625	Elektro/230 V	3	400x550	11	93	88	82	63003	*1.420,00
PCB16-40-HONDA	16	26	625	GX160	5	400x550	11	93	102	83	63004	*1.430,00
PCB16-50-HONDA	16	26	780	GX160	5	500x500	11	93	102	89	63005	*1.480,00
PCB20-50-HONDA	20	24	720	GX160	5	500x634	11	93	102	97	63006	*1.555,00
PCD20-50-HATZ DIESEL	20	24	720	1B20	4,5	500x634	11	93	104	109	63007	*2.925,00



## Rüttelplatten, reversierbar

Große Flächen mit leistungsstarken Maschinen verdichten. Bei allen Modellen ist die Maschine durch einen hochwertigen Schutzrahmen aus Stahl durch Beschädigungen geschützt.

- > Stufenlos hydraulisch verstellbar Vorwärts- bzw. Rückwärtslauf
- > Selbstspannendes Kupplungssystem für geringeren Keilriemenverschleiß
- > Riss- und bruchfeste Grundplatte aus gehärtetem Stahl
- > Führungsholm bei Transport oder Lagerung in vertikaler Position arretierbar
- > Neuer Schutzkäfig bietet zuverlässigen Schutz für den Motor und das Gerät
- > Einfach zu montierende Transporträder (optional für RP(B)(D)24-50/RP(B)(D)(E)30-50(60))
- > Extra starke Gummilager verbaut
- > Transporthaken



Zubehör	Bestellnummer	UVP in € exkl. MwSt.
Gummimatte für RP(B)(D)24-50 inkl. Halter	63055	*496,00
Gummimatte für RP(B)(D)(E)30-50 inkl. Halter	63056	*352,00
Gummimatte für RP(B)(D)(E)30-60 inkl. Halter	63057	*364,00
Gummimatte für RP(B)(D)(E)40-50 inkl. Halter	63058	*400,00
Gummimatte für RP(B)(D)(E)40-60 inkl. Halter	63059	*432,00
Radsatz für RP(B)(D)24-50, RP(B)(D)(E)30-50(60)	63060	*192,00

Modelle	Zentrifugal- kraft	Max. Geschwindigkeit	Flächen- verdichtung	Motor	Leistung	Plattengröße	Arbeitsbreite	Vibrations- frequenz	Gewicht	Bestell- nummer	UVP in € exkl. MwSt.
	kN	m/min	m <sup>2</sup> /h	Typ	PS	mm	mm	Hz	kg		
<b>HONDA-Benzin-Modelle:</b>											
RPB24-50-HONDA	24	20	600	GX160	5	500x680	500	92	149	63010	*2.945,00
RPB30-50-HONDA	30	20	600	GX200	5,5	500x710	500	81	181	63012	*3.420,00
RPB30-60-HONDA	30	20	720	GX200	5,5	600x710	600	81	185	63015	*3.540,00
RPB40-50-HONDA	40	20	600	GX270	8,6	500x840	500	79	265	63018	*5.330,00
RPB40-60-HONDA	40	20	720	GX270	8,6	600x840	600	79	275	63021	*5.800,00
<b>HATZ-Diesel-Modelle:</b>											
RPD24-50-HATZ	24	20	600	1B20	4,5	500x680	500	92	164	63011	*5.350,00
RPD30-50-HATZ	30	20	600	1B20	4,5	500x710	500	81	196	63013	*6.110,00
RPD30-60-HATZ	30	20	720	1B20	4,5	600x710	600	81	206	63016	*6.430,00
RPD40-50-HATZ	40	20	600	1B30	7,6	500x840	500	79	275	63019	*6.830,00
RPD40-60-HATZ	40	20	720	1B30	7,6	600x840	600	79	285	63022	*7.050,00
RPD65-60-HATZ	65	25	990	1B50	10,9	600x900	600	71	400	63024	*9.405,00
RPD65-75-HATZ	65	24	1.122	1B50	10,9	750x900	750	71	425	63026	*9.505,00
<b>HATZ-Diesel-Elektrostart-Modelle:</b>											
RPDE30-50-E-HATZ	30	20	600	1B20	4,5	500x710	500	81	211	63014	*7.435,00
RPDE30-60-E-HATZ	30	20	720	1B20	4,5	600x710	600	81	221	63017	*7.605,00
RPDE40-50-E-HATZ	40	20	600	1B30	7,6	500x840	500	79	290	63020	*8.145,00
RPDE40-60-E-HATZ	40	20	720	1B30	7,6	600x840	600	79	300	63023	*8.380,00
RPDE65-60-E-HATZ	65	25	990	1B50	10,9	600x900	600	71	420	63025	*10.530,00
RPDE65-75-E-HATZ	65	24	1.122	1B50	10,9	750x900	750	71	445	63027	*10.630,00



## Stampfer

Die ELMAG-Stampfer überzeugen durch leichte Bedienbarkeit und hohen Arbeitskomfort. Ob auf geraden Flächen oder in engen Gräben, mit der Serie TCB findet jede Baustelle sein passendes Gerät. Ein Honda-GXR-Benzinmotor, welcher speziell für die Anforderungen eines Stampfers geeignet ist erlaubt eine sehr hohe Ausfallsicherheit. Das neue Design ermöglicht eine sehr einfache Bedienung bei Service- und Wartungsarbeiten.

- > Handarme Vibrationen von nur 6,7 m/s<sup>2</sup> ermöglichen ein ermüdungsfreies Arbeiten
- > Das neue Gerät design erlaubt einen schnellen Zugriff auf die Kupplung zu Wartungszwecken
- > Neues Design des Tanks und Tankdeckels bieten eine sehr hohe Ausfallsicherheit
- > Große Sprungamplitude ermöglicht eine höhere Bodenverdichtung
- > Baustellengerechte Projektoren aus hochfestem Stahl und schlagfestem Kunststoff bieten optimalen Schutz für Motor und Anbauteile
- > Neuer Honda GXR120 Motor bietet genügend Leistungsreserven auch bei hohen Belastungen
- > Einfacher Zugang zum Choke
- > Stressfreies Arbeiten durch geringeren Lärmpegel
- > Kompakte Bauweise erlaubt das Drehen im Graben
- > Abschaltautomatik bei Ölmenge

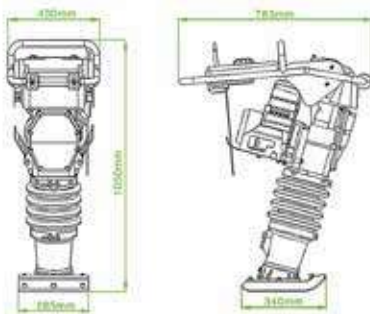

TCB-64



Modell	Stampffußbreite	Sprunghöhe	Motor	Leistung	Frequenz	Gewicht	Bestellnummer	UVP in € exkl. MwSt.
	mm	mm	Typ	PS	Hz	kg		
TCB-64	285	40 - 65	HONDA GXR120	3,6	10-12	70	63078	*1.890,00

## Fugenschneider

Asphalt und Beton werden mit dieser Maschinenserie einzigartig geschnitten.

Die Modelle sind für Diamantscheiben von Ø 350 / Ø 400 / Ø 450 / Ø 500 mm je nach gewünschter Schnitttiefe ausgelegt. Diamantscheibe ist im Lieferumfang nicht enthalten – die Auswahl der passenden Scheibe sollte je nach Anwendung und Material getroffen werden.

Die Schnitttiefe wird stufenlos über eine Spindel eingestellt, und es sind Radsatz und Wassertank im Lieferumfang enthalten.

Durch die optimale Gewichtverteilung ist für den Anwender ein sicheres Arbeiten gegeben.

- > Schwerer verwindungssteifer Maschinenrahmen für einen optimalen geraden Schnitt
- > Selbstausrichtende Schwerlastkugellager
- > Optimale Gewichtsverteilung
- > Einstellbare Linienführung
- > Integrierter Wassertank (nur FSB-503)
- > Schnitttiefenanzeige
- > Huböse zur einfachen Verladung
- > Verbesserte Wasserkühlung des Schneidblattes



Benötigtes Zubehör für Fugenschneider (alle mit Bohrung 25,4 mm)	Bestell- nummer	UVP in € exkl. MwSt.
<b>Für Asphalt und Frischbeton:</b>		
Diamantscheibe 350 mm PREMIUM LINE - ASPHALT	61540	155,00
Diamantscheibe 400 mm PREMIUM LINE - ASPHALT	61541	217,00
Diamantscheibe 450 mm PREMIUM LINE - ASPHALT	61542	302,00
Diamantscheibe 500 mm PREMIUM LINE - ASPHALT	61543	379,00
<b>Für Beton:</b>		
Diamantscheibe 350 mm DiaProfi uni	62276	134,00
Diamantscheibe 400 mm PREMIUM LINE - UNI	61579-25,4	407,00
Diamantscheibe 450 mm PREMIUM LINE - UNI	61592	680,00
Diamantscheibe 500 mm PREMIUM LINE - UNI	61595	725,00

Modelle	Max. Schnitttiefe	Diamantblatt-Ø (nicht im Lieferumfang enthalten!)	Motor	Leistung	Wassertank	Abmessungen			Gewicht	Bestell- nummer	UVP in € exkl. MwSt.
						l	b	h			
	mm	mm	Typ	PS	l	mm	mm	mm	kg		
<b>FSB-454</b>	112/138/162	350/400/450	HONDA GX390	13	27	720	520	1.070	108	<b>63080</b>	<b>*1.990,00</b>
<b>FSB-503</b>	110/135/160/185	350/400/450/500	HONDA GX390	10,2	40	1.176	583	1.114	127	<b>63083</b>	<b>*1.990,00</b>
<b>FSE-503</b>	112/138/162/187	350/400/450/500	Elektro/380V	10,2	40	1.300	580	920	135	<b>63084</b>	<b>*3.210,00</b>

## Flügelglätter

Einfache Nachbearbeitung von Beton- und Estrichflächen, egal ob mit Motor- oder Elektroantrieb. Speziell in geschlossenen Räumen findet der Elektroantrieb große Bedeutung. Im Lieferumfang sind die vier Glättblätter enthalten. Mit dem Glätteller können raue Oberflächen einfach und schnell bearbeitet werden, und sollten am Beginn der Schleifarbeiten verwendet werden. Anschließend wird mit den Glättblättern die „Feinarbeit“ erledigt. Alle Maschinen sind mit Start/ Stopp-Sicherheitsvorrichtungen ausgestattet.

- > Ergonomischer höhenverstellbarer Führungsholm
- > Heavy duty Getriebe mit Zentrifugalkupplung gewährleistet einen mehrjährigen wartungsfreien Betrieb
- > Massive Druckplatte und Anwinkelmechanismus garantieren eine erhöhte Zuverlässigkeit und Leistung
- > Einklappbare Transporträder erlauben ein einfaches transportieren des Gerätes (außer Modelle FG(B)(E)-62)
- > Hochwertige, abrasiv-resistente Flügel für eine erhöhte Lebensdauer
- > Hubhaken für ein einfaches Verladen (außer Modelle FG(B)(E)-62)
- > Glätten bis zu 2 mm an der Wand entlang (nur Modelle FG(B)(E)-62)
- > Optional: Glättteller für alle Modelle
- > Optional: verlängerter Führungsholm (72 cm) (außer Modelle FG(B)(E)-62)



FGB-62L

FGE-62E

FGB-92

FGB-122

Zubehör	Bestellnummer	UVP in € exkl. MwSt.
Glättteller für Modell FG(B)(E)-62(L+E)	63100	*163,00
Glättteller für Modell FG(B)(E)-92(E)	63101	*186,00
Glättteller für Modell FGB-122	63102	*223,00
Ersatz-Glättblätter-Set (4 Stk.) für Modell FG(B)(E)-62(L+E)	63103	*70,00
Ersatz-Glättblätter-Set (4 Stk.) für Modell FG(B)(E)-92(E)	63104	*77,00
Ersatz-Glättblätter-Set (4 Stk.) für Modell FGB-122	63105	*112,00



FGE-92E  
mit Glättteller

Modelle	Durchmesser	Anzahl der Flügel	Höhe mit eingeklapptem Führungsholm	Länge mit eingeklapptem Führungsholm	Motor	Leistung	Gewicht	Bestellnummer	UVP in € exkl. MwSt.
	mm	Anz.	mm	mm	Typ	PS	kg		
FGB-62L	600	4	920	1.060	HONDA GX160	5	54	63090	*2.205,00
FGE-62E	600	4	920	1.060	Elektro/230V	3	54	63091	*2.615,00
FGB-92	900	4	960	1.550	HONDA GX160	5	87	63092	*2.205,00
FGE-92E	900	4	960	1.550	Elektro/380V	4,4	90	63093	*3.250,00
FGB-122	1.200	4	940	1.700	HONDA GX240	8	117	63094	*3.610,00

## Vibrationsbohle

Die Vibrationsbohle ist unerlässlich beim Verdichten, Abziehen und Glätten von Betonbelägen.

Neigungswinkel kann durch einfaches Drehen des Griffes verstellt werden. Vibrationsregulierung je nach Betonstärke.

Verfügbar auch in Premium-Ausführung: Motor sitzt nicht direkt auf dem ALU-Profil, sondern ist etwas höher gestellt. Weiters sorgt die Frontabdeckung für einen sicheren Betrieb, und ist für die Anforderungen der Baustelle bestens geeignet.

- > Zwei Handgriffe
- > Einfach auszutauschendes ALU-Profil
- > Leichte Handhabung
- > Weitere Modelle auf Anfrage



VB Eco-SET



VB Premium-SET

Modelle	Profillänge	Motor HONDA	Leistung	Gewicht	Bestellnummer	UVP in € exkl. MwSt.
	m	Typ	PS	kg		
VB Eco-SET	2	GX25	1	23,5	63350	*969,00
VB Eco-SET	3	GX25	1	27	63351	*1.020,00
VB Premium-SET	2	GX25	1	28	63355	*1.100,00
VB Premium-SET	3	GX25	1	31,5	63356	*1.140,00

## Flaschenrüttler

Beton- Flaschenrüttler mit tragbarer Antriebseinheit. Je nach Anwendungsfall einfach die gewünschte Rüttelflasche dazu nehmen und los geht's.

- > Doppelt isolierter Elektromotor
- > Leichtgewicht inkl. Tragegurt
- > Kraftvolle Vibrationen
- > Flexibler Übertragungsschlauch mit einer langen Lebensdauer
- > Weitere Durchmesser und Längen auf Anfrage erhältlich!
- > Rüttelflaschen funktionieren nur in Verbindung mit Flaschenrüttler RABBIT RE



Abb. zeigt Flaschenrüttler UND Rüttelflasche

Benötigtes Zubehör Flaschenrüttler (funktioniert nur in Verbindung mit RABBIT RE, Best. Nr. 63120)	Bestellnummer	UVP in € exkl. MwSt.
Rüttelflasche Ø 25 mm, Schlauchlänge 3 m	63124	*300,00
Rüttelflasche Ø 25 mm, Schlauchlänge 4 m	63125	*300,00
Rüttelflasche Ø 25 mm, Schlauchlänge 5 m	63126	*300,00
Rüttelflasche Ø 38 mm, Schlauchlänge 1,5 m	63127	*300,00
Rüttelflasche Ø 38 mm, Schlauchlänge 2 m	63128	*317,00
Rüttelflasche Ø 38 mm, Schlauchlänge 3 m	63129	*327,00
Rüttelflasche Ø 38 mm, Schlauchlänge 4 m	63130	*366,00
Rüttelflasche Ø 38 mm, Schlauchlänge 5 m	63131	*383,00
Rüttelflasche Ø 48 mm, Schlauchlänge 4 m	63132	*378,00
Rüttelflasche Ø 48 mm, Schlauchlänge 5 m	63133	*405,00

Modell (ohne Rüttelflasche)	Max. Drehzahl	Flaschen-Ø von - bis	Motor (230 Volt)	Leistung	Kopflänge	Gewicht	Bestellnummer	UVP in € exkl. MwSt.
	U/min	mm	Typ		PS			
RABBIT RE	12.000	38 / 48	Elektro	3,8	455 / 495	6	63120	*312,00



## Hochfrequenz-Flaschenrüttler

Die Hochfrequenz-Flaschenrüttler mit integr. Frequenzrichter überzeugen durch ihre kompakte Bauweise und bilden somit eine Einheit. Bestehend aus Rüttler, Schutzschlauch, Schaltergehäuse und Anschlusskabel mit Schuko-Stecker.

Die sehr hohe Verdichtungsleistung garantiert hohe Ausfallsicherheit. Das Gerät ist einfach zu bedienen, und muss nur an eine 230 Volt-Steckdose angeschlossen werden und schon geht's los. Die mehrfache Kugellagerung und die lange Lebensdauer gewähren ein kraftvolles und nahezu wartungsfreies arbeiten.

- > Mehrfache Kugellagerung
- > Thermischer Überlastschutz
- > Wasserunempfindlich
- > Sehr zuverlässig mit langer Lebensdauer
- > Mit 10m Elektrokabel und 5m Schutzschlauch
- > Vibration 12.000 /min.
- > Starke Leistung durch 230 Volt / 200 Hz-Technologie

**NEUHEIT!**



Modelle	Flaschen-Ø	Schlauchlänge	Kopflänge	Verdichtungsleistung <sup>1)</sup>	Frequenz	Lautstärke	Gewicht	Bestellnummer	UVP in € exkl. MwSt.
	mm	m	mm	m <sup>3</sup> /h	Hz	dB(A)	kg		
HFFR 38/5	38	5	404	20	12.000	70	14,5	64670	*995,00
HFFR 50/5	50	5	468	40	12.000	76	20	64671	*995,00
HFFR 59/5	59	5	499	45	12.000	79	22,8	64672	*995,00

<sup>1)</sup> Messwerte unterliegen Toleranzen aufgrund der Betonbeschaffenheit (Qualität, Dicke, etc.)

## Druckluft-Flaschenrüttler

Unsere Druckluft-Flaschenrüttler haben eine sehr hohe Ausfallsicherheit. Durch eine sichere Bedienung wird mit diesem Rüttler eine sehr hohe Verdichtung erzielt. Durch den Schnellverschluss wird der Arbeitsvorgang einfach gestartet/gestoppt.

- > Keine Schmierung nötig
- > Sehr einfach zu bedienende Rüttler
- > Spezial-Schlauch für Sicherheit und mit langer Lebensdauer
- > Schlauchlänge ist Standardmäßig mit 2m, kann jedoch beliebig verlängert werden (Lieferzeit beachten)
- > Lagerung: Damit sich das Kondenswasser nicht in der Rüttelflasche sammelt immer hängend lagern



Modelle	Flaschen-Ø	Schlauchlänge	Kopflänge	Luftbedarf	Arbeitsdruck	Frequenz	Lautstärke	Gewicht	Bestellnummer	UVP in € exkl. MwSt.
	mm	m	mm	l/min	bar	Hz	dB(A)	kg		
DR30	30	2	216	400	6	20.000	80	2,6	63230	*380,00
DR40	40	2	259	500	6	19.000	80	4,1	63231	*391,00
DR50	50	2	279	700	6	18.000	82	6	63232	*432,00
DR60	60	2	280	1.000	6	18.000	90	7,1	63233	*466,00
DR70 <sup>1)</sup>	70	2	310	1.200	6	16.500	92	8,3	63234	*537,00
DR80 <sup>1)</sup>	80	2	330	1.300	6	16.000	95	12,4	63235	*565,00
DR100 <sup>1)</sup>	100	2	395	1.700	6	15.000	98	18,4	63236	*653,00

<sup>1)</sup> Lieferzeit ca. 4 Wochen

## Hochfrequenz-Umwandler

Frequenz und Spannungs-Umwandler von 230 Volt (50Hz) auf 42V (200 Hz). Gemeinsamer Betrieb mit unseren Hochfrequenz-Innenrüttlern.

Die unterschiedlichen Leistungsaufnahmen (A) sind für einen ungestörten und sicheren Betrieb zu beachten. Die verschiedenen Anschlussmöglichkeiten ermöglichen auf der Baustelle ein flexibles und schnelles arbeiten. Durch den durchgehenden Metall-Schutzrahmen ist das Gerät für den täglichen Baustelleneinsatz geschützt.

- > Ausführung mit kompletten Schutzrahmen
- > Thermischer Überlastschutz
- > Robuste Ausführung
- > Wartungsarm
- > Einfachste Bedienung
- > Gummikappen (Selbstumbau) für Hochfrequenz-Innenrüttler optional erhältlich
- > HF-Innenrüttler funktionieren nur in Verbindung mit HFUE
- > Weitere Modelle auf Anfrage



Abb. zeigt HFUE 2,5kVA



Abb. zeigt HF-Innenrüttler

Modelle	Leistung	Strom	Ausgänge	Anschlussmöglichkeiten für Hochfrequenz-Innenrüttler				Spannung/ Frequenz	Gewicht	Bestell- nummer	UVP in € exkl. MwSt.
	kVA	A	Anzahl	38 mm	50 mm	60 mm	70 mm	V/Hz	kg		
<b>HFUE 1kVA</b>	1	14	1	1	1	-	-	230-42/200	17	<b>63250</b>	<b>*745,00</b>
<b>HFUE 2kVA</b>	2	21	2	2	2	1	1	230-42/200	25	<b>63251</b>	<b>*854,00</b>
<b>HFUE 2,5kVA</b>	2,5	35	3	3	3	2	2	230-42/200	33	<b>63252</b>	<b>*995,00</b>

Modelle für den Betrieb mit HFUE	Flaschen-Ø	Schlauchlänge	Kopflänge	Länge Elektrokabel	Zentrifugalkraft	Stromaufnahme	Gewicht	Bestell- nummer	UVP in € exkl. MwSt.
	mm	m	mm	m	kN	A	kg		
<b>Hochfrequenz-Innenrüttler</b>	38	5	320	10	150	6	8,7	<b>63290</b>	<b>*439,00</b>
<b>Hochfrequenz-Innenrüttler</b>	50	5	330	10	275	8	14	<b>63291</b>	<b>*499,00</b>
<b>Hochfrequenz-Innenrüttler</b>	60	5	410	10	460	14	17	<b>63292</b>	<b>*577,00</b>
<b>Hochfrequenz-Innenrüttler</b>	70	5	410	10	470	15	17	<b>63293</b>	<b>*613,00</b>

## Benzin-Hochfrequenz-Umwandler

HONDA-Benzin-Umwandler 42V (200 Hz) – die Lösung wenn kein Stromnetz verfügbar ist. Sehr laufruhig, und zuverlässiger HONDA Motor sind der Problemlöser auf der Baustelle. Gemeinsamer Betrieb mit unseren Hochfrequenz-Innenrüttlern. Die unterschiedlichen Leistungsaufnahmen (A) sind für einen ungestörten und sicheren Betrieb zu beachten. Die verschiedenen Anschlussmöglichkeiten ermöglichen auf der Baustelle ein flexibles und schnelles arbeiten. Durch den Metall-Schutzrahmen ist das Gerät für den täglichen Baustelleneinsatz geschützt.

- > Ausführung mit kompletten Schutzrahmen
- > Einfachste Bedienung
- > Hochfrequenz-Innenrüttler mit thermischen Überlastschutz
- > Robuste Ausführung
- > Gummikappen (Selbstumbau) für Hochfrequenz-Innenrüttler optional erhältlich
- > HF-Innenrüttler funktionieren nur in Verbindung mit HFUM
- > Weitere Modelle auf Anfrage



Abb. zeigt HFUM 1,5kVA



Abb. zeigt HF-Innenrüttler

Modelle	Leistung	Strom	Ausgänge	Anschlussmöglichkeiten für Hochfrequenz-Innenrüttler				Motor HONDA	Gewicht	Bestellnummer	UVP in € exkl. MwSt.
	kVA	A	Anzahl	38 mm	50 mm	60 mm	70 mm	Modell			
<b>HFUM 1kVA</b>	1	14	1	1	1	-	-	GX160	30	<b>63270</b>	<b>*1.180,00</b>
<b>HFUM 1,5kVA</b>	1,5	21	2	2	2	1	-	GX160	33	<b>63271</b>	<b>*1.285,00</b>
<b>HFUM 2,5kVA</b>	2,5	35	3	3	3	2	2	GX160	36	<b>63272</b>	<b>*1.515,00</b>

Modelle für den Betrieb mit HFUM	Flaschen-Ø	Schlauchlänge	Kopflänge	Länge Elektrokabel	Zentrifugalkraft	Stromaufnahme	Gewicht	Bestellnummer	UVP in € exkl. MwSt.
	mm	m	mm						
<b>Hochfrequenz-Innenrüttler</b>	38	5	320	10	150	6	8,7	<b>63290</b>	<b>*439,00</b>
<b>Hochfrequenz-Innenrüttler</b>	50	5	330	10	275	8	14	<b>63291</b>	<b>*499,00</b>
<b>Hochfrequenz-Innenrüttler</b>	60	5	410	10	460	14	17	<b>63292</b>	<b>*577,00</b>
<b>Hochfrequenz-Innenrüttler</b>	70	5	410	10	470	15	17	<b>63293</b>	<b>*613,00</b>

## DiaProfi Schleiftöpfe

### DiaProfi Schleiftopf UNI

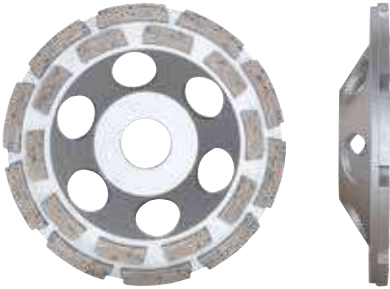

		Belag Höhe	Einsatzbereich	Bestellnummer	UVP in € exkl. MwSt.
mm	mm	mm			
125	22,2	21	Beton, Universal	62291	61,50

Bestes Preis/Leistungsverhältnis!

### DiaProfi Schleiftopf UNI - plus



		Belag Höhe	Einsatzbereich	Bestellnummer	UVP in € exkl. MwSt.
mm	mm	mm			
125	22,2	20	Beton, Granit, Estrich	62295	85,00

### DiaProfi Schleiftopf PREMIUM - UNI

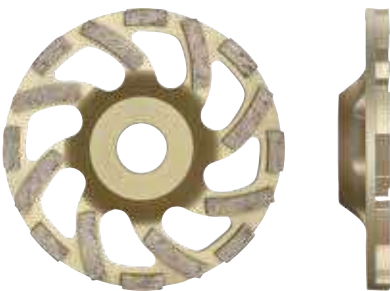

		Belag Höhe	Einsatzbereich	Bestellnummer	UVP in € exkl. MwSt.
mm	mm	mm			
125	22,2	22	Naturstein, Granit, Beton, Baustellenmaterial	62290	114,00

TOP-Seller! Innovativer Trägerkörper mit optimierter Staubabsaugung!

### DiaProfi Schleiftopf PREMIUM Abrasiv

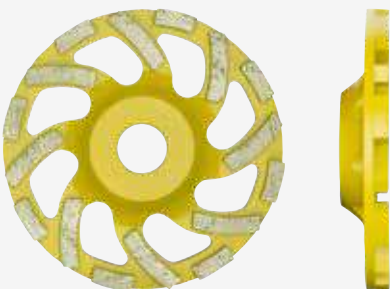

		Belag Höhe	Einsatzbereich	Bestellnummer	UVP in € exkl. MwSt.
mm	mm	mm			
125	22,2	22	Abrasive Materialien, Estrich	62293	124,00

TOP-Seller! Innovativer Trägerkörper mit optimierter Staubabsaugung!

### DiaProfi Schleiftopf PREMIUM Industrieboden



		Belag Höhe	Einsatzbereich	Bestellnummer	UVP in € exkl. MwSt.
mm	mm	mm			
125	22,2	22	Abschleifen und Nivellieren von Industrieböden	62294	132,00

TOP-Seller! Innovativer Trägerkörper mit optimierter Staubabsaugung!



## DiaProfi fliese



### DiaProfi fliese

Geschlossener Schneidrand, sauberer Schnitt, sehr stabiler Stahlkern.

Modell DiaProfi fliese			Belag Höhe	Einsatz- bereich	Bestell- nummer	UVP in € exkl. MwSt.
	mm	mm				
für Trockenschnitt und Nassschnitt	180	25,4	8	Fliesen	62220	28,50
	200	25,4	8		62221	32,00
	300	25,4	8		62222	92,00
	300	30	8		62225	92,00
	350	25,4	8		62223	116,00
	350	30	8		62224	116,00

## DiaProfi flash / Feinsteinzeug



### Feinsteinzeug

Feine Schnitte, sehr sauberer Schnittkante bei wenig Staubentwicklung, Spezialist für härtestes Feinsteinzeug - auch mit 2cm Stärke.

Modell DiaProfi flash			Belag Höhe	Einsatz- bereich	Bestell- nummer	UVP in € exkl. MwSt.
	mm	mm				
für Trockenschnitt und Nassschnitt	115	22,2	10	Extrem hartes Feinsteinzeug bis 20 mm, Keramik, Fliesen	62230	41,50
	125	22,2	10		62231	45,00
	300	25,4	10		62233	215,00
	300	30,0	10		62236	215,00
	350	25,4	10		62234	238,00
	350	30,0	10		62235	238,00

## DiaProfi uni





### DiaProfi uni

Sehr leistungsstarke Diamant-Trennscheibe mit hoher Standzeit - Bestseller für die Baustelle

Modell DiaProfi uni			Belag Höhe	Einsatz- bereich	Bestell- nummer	UVP in € exkl. MwSt.
	mm	mm				
für Trockenschnitt und Nassschnitt	115	22,2	10	Beton, Beton armiert, Waschbeton, Dach- pfannen, Ziegel, mittelharte Klinker, Baustellen- material	62270	39,50
	125	22,2	10		62271	41,50
	230	22,2	10		62272	80,50
	300	25,4	10		62275	112,00
	300	30	10		62278	108,00
	350	25,4	10		62276	134,00
	350	30	10		62277	134,00
	550	30	10		61567	*512,00
	600	30/60	10		61593	*512,00
	650	30/60	10		61568	*548,00
	700	30	10		61559	*533,00
	800	60	10		61594	*595,00
	900	60	10		61569	*617,00
	1000	60	10		61557	*960,00

## DiaProfi uni PREMIUM





Modell DiaProfi uni PREMIUM			Belag Höhe mm	Einsatz- bereich	Bestell- nummer	UVP in € exkl. MwSt.
	mm	mm				
für Trockenschnitt und Nassschnitt	230	22,2	15	Granit, Beton und Beton armiert, harte und mittelharte Klinker, Baustellenmaterial	<b>62250</b>	<b>134,00</b>
	300	25,4	14		<b>62251</b>	<b>225,00</b>
	300	30,0	14		<b>62254</b>	<b>225,00</b>
	350	25,4	14		<b>62252</b>	<b>299,00</b>
	350	30,0	14		<b>62253</b>	<b>299,00</b>

### DiaProfi uni PREMIUM

Für höhere Schnittgeschwindigkeit und längere Lebensdauer der Scheibe mit präziser Diamantanordnung in jedem Segment für beispiellose Leistung.

## DiaProfi uni TURBO



Modell DiaProfi uni TURBO			Belag Höhe mm	Einsatz- bereich	Bestell- nummer	UVP in € exkl. MwSt.
	mm	mm				
für Trockenschnitt und Nassschnitt	230	22,2	12	Granit, Beton und Beton armiert, harte Klinker, Baustellenmaterial	<b>62260</b>	<b>80,50</b>
	300	25,4	12		<b>62261</b>	<b>181,00</b>
	300	30,0	12		<b>62264</b>	<b>181,00</b>
	350	25,4	12		<b>62262</b>	<b>199,00</b>
	350	30,0	12		<b>62263</b>	<b>199,00</b>

### DiaProfi uni TURBO

Kurz Zahn Wechselemente für kraftvollen Schnitt, Kühlöcher, Spezialgebiet für Granit und auch im GaLa-Bau.

## DiaProfi Polier-Pad

Stärke und Flexibilität - Die DiaProfi Polier-Pads wurden für flexiblen Gebrauch und Hochglanz-Finishmentwickelt. Das ELMAG® Polier-System garantiert perfektes Finish auf jeder Oberfläche, konturiert oder flach, einfach und schnell.





- > Zum Trocken-Polieren
- > Leichtes Wechseln der Pads durch Klett-Aufnahme
- > Zum Einsatz mit Klett-Schleifteller Ø 100 mm
- > Empfohlene Geschwindigkeit: 1.000 - 3.000 U/Min

### Einsatzbereiche:

- > Granit
- > Feinsteinzeug
- > Marmor



**DIAPROFI**

				Bestell- nummer	UVP in € exkl. MwSt.
100	Klett	1.000 bis 3.000	50	<b>62300</b>	<b>17,10</b>
100	Klett		100	<b>62301</b>	<b>17,10</b>
100	Klett		200	<b>62302</b>	<b>17,10</b>
100	Klett		400	<b>62303</b>	<b>17,10</b>
100	Klett		800	<b>62304</b>	<b>17,10</b>
100	Klett		1.500	<b>62305</b>	<b>17,10</b>
100	Klett		3.000	<b>62306</b>	<b>17,10</b>
<b>SET</b>					
8-er Set (inkl. Halter M14)	Klett	1.000 bis 3.000	50-3.000 je 1 x	<b>62310</b>	<b>114,00</b>



Modell	Bestell- nummer	UVP in € exkl. MwSt.
Halter M14 für Polier-Pads	<b>62311</b>	<b>18,30</b>

## Öl-Dieselheizkanonen ohne Kaminabzug

- > Heizkanonen mit Direktverbrennung mit sehr hohem Wirkungsgrad für gut belüftete Räume, Baustellen, Werkstätten usw.
- > Robustes, kompaktes Design
- > Brennkammer aus Edelstahl
- > Sicherheitsabschaltung bei Flammen-/Lüfterausfall und Überhitzung
- > Gewünschte Temperatur einfach einstellbar über Drehknopf
- > Alle Modelle fahrbar
- > Um Sauerstoffmangel zu vermeiden ist für ausreichende Belüftung zu sorgen!



TURBOHEAT OD 37

Modelle		TURBOHEAT OD 20	TURBOHEAT OD 37	TURBOHEAT OD 50	TURBOHEAT OD 60
Technikdaten					
Leistung	kW	20	37	51	63
Luftleistung	m³/h	450	750	1100	1100
Brennstoffverbrauch	l/h	2	3,9	5	6,1
Tankinhalt	l	19	38	50	50
Netzspannung	V / ~	230 / ~1	230 / ~1	230 / ~1	230 / ~1
Geräte Abmessung (lxbxh)	mm	770x290x395	915x445x490	1080x445x495	1080x445x495
Gewicht	kg	12,7	23,1	26,2	26,8
Bestelldaten					
Bestellnummer		33220	33221	33222	33223
UVP in € exkl. MwSt.		475,00	609,00	724,00	760,00

## Öl-Dieselheizkanonen mit Kaminabzug

- > Heizkanonen mit Indirektverbrennung durch Kaminabzug für geschlossene Räume/Hallen oder auch für Zeltbeheizung usw. (bei Verwendung eines Wärmeluftschlauches bzw. Abgasabführung)
- > Verbrennung mit sehr hohem Wirkungsgrad
- > Brennkammer aus Edelstahl
- > Sicherheitsabschaltung bei Flammen-/Lüfterausfall und Überhitzung
- > Gewünschte Temperatur einfach einstellbar über Drehknopf
- > inkl. 10 Meter Temperaturfühler zur Messung der Raumtemperatur



TURBOHEAT ODK 32

Wärmeluftschlauch

Optionales Zubehör	Bestellnummer	UVP in € exkl. MwSt.
Auslassadapter für TURBOHEAT ODK 22/32	10064	28,50
Wärmeluftschlauch 250mm, 10m für ODK 22/32 (nur in Verbindung mit Art.Nr. 10064)	10065	471,00
Wärmeluftschl. 300mm, 10m für ODK 52	10066	471,00



Modelle		TURBOHEAT ODK 22	TURBOHEAT ODK 32	TURBOHEAT ODK 52
Technikdaten				
Leistung	kW	20	30	50
Luftleistung	m³/h	750	1100	1400
Brennstoffverbrauch	l/h	1,9	2,9	4,6
Tankinhalt	l	38	50	50
Abgasanschluss-Ø	mm	110	110	110
Luftauslass-Ø	cm	23	23	27,5
Netzspannung	V / ~	230 / ~1	230 / ~1	230 / ~1
Geräte Abmessung (lxbxh)	mm	950x500x600	1100x550x600	1230x600x610
Gewicht	kg	25,1	30,5	45
Bestelldaten				
Bestellnummer		33230	33231	33232
UVP in € exkl. MwSt.		689,00	1.040,00	1.425,00

## Elektro-Heizgeräte

Elektrisch betriebene Heizgeräte ohne Abgase, dadurch optimal für geschlossene Räume wie Wohnungen, Lokale, Werkstätten, usw.

- > 2 bzw. 3 Leistungsstufen (bei Modell DE 15000)
- > Einfache Temperaturregelung stufenlos einstellbar
- > Überhitzungsschutz
- > Hochwertige, langlebige Edelstahl-Rohrelemente
- > Modelle DE 5000/9000/15000 mit autom. Nachlauf



**EUROHEAT WE 3000**

Modelle		EUROHEAT WE 3000	EUROHEAT DE 5000	EUROHEAT DE 9000	EUROHEAT DE 15000
<b>Technikdaten</b>					
Leistung	kW	3	5	9	15
Luftleistung	m³/h	280	320	708	1.292
Netzspannung	V	230 / ~1	400 / ~3	400 / ~3	400 / ~3
Geräte Abmessung (lxbxh)	mm	270x255x405	270x255x405	355x300x490	410x360x550
Gewicht	kg	5	5,8	9,5	14,6
<b>Bestelldaten</b>					
Bestellnummer		<b>33200</b>	<b>33201</b>	<b>33202</b>	<b>33203</b>
UVP in € exkl. MwSt.		<b>99,00</b>	<b>167,00</b>	<b>223,00</b>	<b>380,00</b>

## Propan-Gasheizkanonen

Tragbare, leichte und handliche Heizkanonen betrieben mit Propan-/Butangas, perfekt geeignet für Landwirtschaft, Bauwesen, usw.

- > Effiziente Verbrennung mit hohem Wirkungsgrad, geruchlos, keine Rauchentwicklung
- > Sicherheitsabschaltung bei Gas-/Flammen-/Ventilatorausfall und Überhitzung
- > Stufenlose Temperaturregelung
- > Brennkammer aus Edelstahl
- > Manuelle Zündung
- > Serienmäßig mit Gasdruckregler und 1,5m Hochdruckschlauch
- > Um Sauerstoffmangel zu vermeiden ist für ausreichende Belüftung zu sorgen!



**TURBOHEAT P 50**

Modelle		TURBOHEAT P 15	TURBOHEAT P 30	TURBOHEAT P 50
<b>Technikdaten</b>				
Leistung	kW	15	30	50
Luftleistung	m³/h	300	600	1000
Brennstoffverbrauch	kg/h	1,07	2,13	3,55
Netzspannung	V / ~	230 / ~1	230 / ~1	230 / ~1
Geräte Abmessung (lxbxh)	mm	430x225x343	480x225x343	580x225x343
Gewicht	kg	6,1	6,8	7,6
<b>Bestelldaten</b>				
Bestellnummer		<b>33210</b>	<b>33211</b>	<b>33212</b>
UVP in € exkl. MwSt.		<b>198,00</b>	<b>243,00</b>	<b>271,00</b>



## Fahrbare Sprüheräte mit 24-Liter Tank

Druckluftbetriebenes, fahrbares Sprüherät zum Versprühen von Reinigungs- und Desinfektionsmittel

- > 24 Liter Tank aus Stahl lackiert oder Edelstahl
- > Füllstandsanzeige
- > Max. 8 bar Arbeitsdruck
- > Spiralschlauch mit 5 Meter und Sprühlanze mit 0,65 Meter



Modelle		PS 24	PS-N 24
Technikdaten			
Fassungsvermögen des Tanks	l	24	24
Länge des Abgabeschlauchs	m	5	5
Max. Betriebsdruck	bar	8	8
Länge der Pistole	m	0,65	0,65
Max. Druck	bar	8	8
Tank	-	Lackiert	Edelstahl
Abmessungen (lxbxh)	mm	280x330x920	280x330x920
Gewicht	kg	13	12,8
Bestelldaten			
Bestellnummer		<b>33000</b>	<b>33001</b>
UVP in € exkl. MwSt.		<b>*361,00</b>	<b>*680,00</b>



## Universal-Waschgerät mobil PREMIUM WASH

Fahrbares Teilewaschgerät für den Einsatz in professionelle Werkstätten. Zum Reinigen und Entfetten von kleinen mechanischen Teilen, Motorteilen usw.

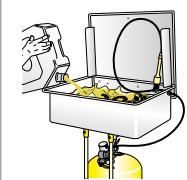
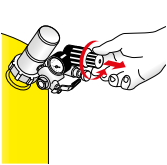
### VERWENDUNG

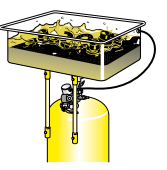
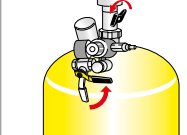
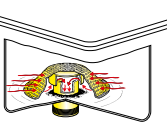
	Für die korrekte Verwendung 48 - 52 Liter Reinigungsflüssigkeit einfüllen		Das pneumatische System arbeitet bei niedrigem Druck von 0,5 bar und verbraucht daher extrem wenig Luft
	Waschen mit Pinsel bei kontinuierlichem Flüssigkeitsstrom		Waschen durch Eintauchen mit den Teilen in der Wanne
	Steuerarmatur für das Waschen mit Pinsel oder durch Eintauchen		Dekantierfilter/-Gitter



Zubehör	Bestellnummer	UVP in € exkl. MwSt.
Ersatzpinsel zu Universal-Waschgerät PW 65	<b>33021</b>	<b>*27,00</b>
Reinigungsmittel PREMIUM 20 lt. Behälter	<b>33022</b>	<b>284,00</b>

Modell	Fassungsvermögen des Tanks	Fassungsvermögen der Wanne	Max. Betriebsdruck	Erforderliche Flüssigkeitsmenge	Max. Druck	Abmessungen (lxbxh)	Gewicht	Bestellnummer	UVP in € exkl. MwSt.
<b>PW 65</b>	65 l	50 l	0,5 bar	50 l	8 bar	510x670x1070 mm	47,1	<b>33020</b>	<b>*1.105,00</b>

## Altöl-Sammelgerät PREMIUM WASTE OIL

Altölsammelgerät mit 65 oder 90 Liter Tank zum schnellen Ölwechsel

- > Großzügig dimensionierte Auffangwanne, höhenverstell- und schwenkbar
- > Schaugrohr zur Kontrolle der Menge
- > Spritzschutzeinsatz zur bequemen Ablage von Ölfilter
- > Inkl. abnehmbare Werkzeugablage

Modelle		PWO 65	PWO 90
<b>Technikdaten</b>			
Fassungsvermögen des Tanks	l	65	90
Max. Sammelvermögen	l	52	75
Fassungsvermögen der Auffangwanne	l	15	15
Vergößerter Trichterdurchmesser	Ø mm	580	580
Länge Ablassschlauch	m	2	2
Höhe	mm	1270 - 1780	1400 - 1900
Max. Ablassdruck	bar	0,5	0,5
Abmessungen (lxb)	mm	600x420	640x420
Gewicht	kg	33	34
<b>Bestelldaten</b>			
Bestellnummer		<b>33040</b>	<b>33041</b>
UVP in € exkl. MwSt.		<b>*582,00</b>	<b>*655,00</b>



## Altöl-Sammel- und Absaugkombigerät PREMIUM WASTE OIL

Kombination zum Auffangen von Altöl unter Hebebühnen oder zum Absaugen aus Maschinen und Fahrzeugen.

- > Mit 65 oder 90 Liter Tank
- > Inkl. Sonden verschiedener Durchmesser sowie Adapter für alle gängigen Fahrzeughersteller
- > Verschiedene Sonden als Sonderzubehör erhältlich

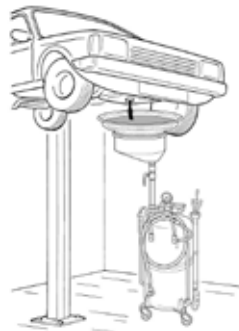

Modelle		KPWO 65	KPWO 90
<b>Technikdaten</b>			
Fassungsvermögen des Tanks	l	65	90
Max. Sammelvermögen	l	52	75
Druckabbauzeit	min	2	2,5 - 3
Absauggeschwindigkeit bei 70° - 80°C	l/min	1,5 - 2	1,5 - 2
Saugvermögen	l	43 - 45	60 - 65
Ansaug- / Ablassschlauch	m	2 / 2	2 / 2
Höhe	mm	1340 - 1750	1380 - 1880
Max. Ablassdruck	bar	0,5	0,5
Abmessungen (lxb)	mm	600x420	640x420
Gewicht	kg	34,6	38,2
<b>Bestelldaten</b>			
Bestellnummer		<b>33050</b>	<b>33051</b>
UVP in € exkl. MwSt.		<b>*917,00</b>	<b>*966,00</b>



## Druckluftölpumpe PREMIUM OIL PUMP

Pneumatische Kolbenpumpe zur Ölbeförderung

- > Verschiedene Verdichtungsverhältnis:  
1:1 für geringe Viskositäten wie Heizöl,  
3:1 ist für Motorenöle zu empfehlen bzw.  
5:1 für Getriebeöle
- > Inkl. Spundadapter zur Montage an Fässer
- > Geeignet für 180-220 kg Fässer
- > Ansaugrohr mit einer Länge von 940 mm

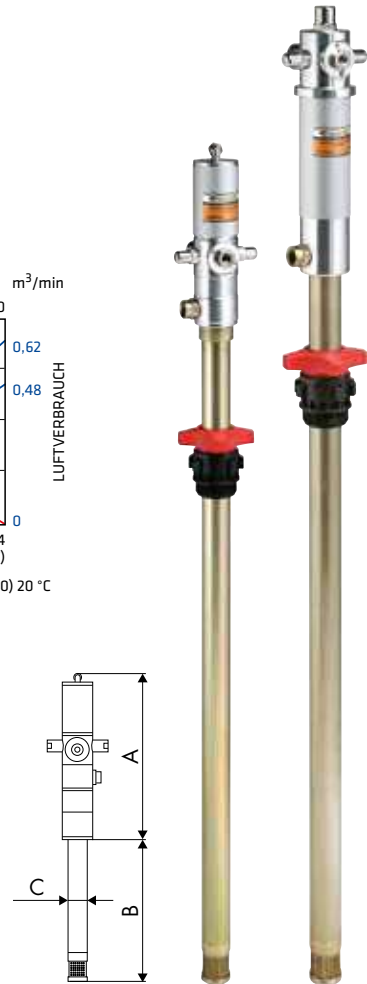
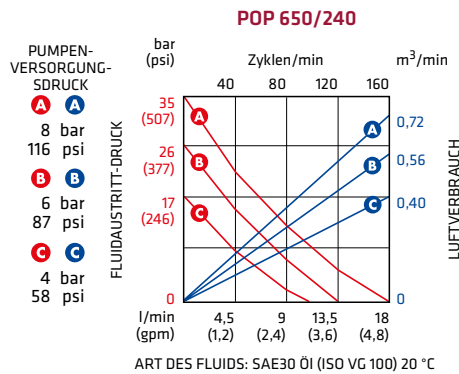
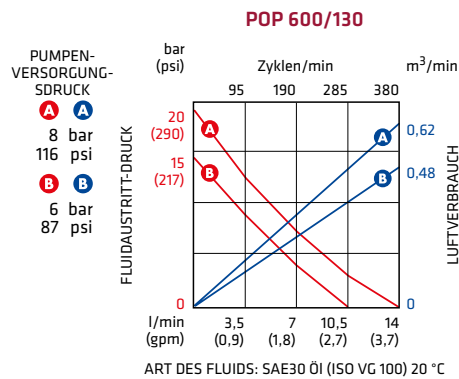
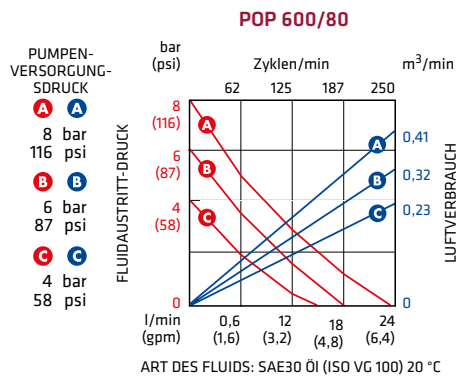

Modell		POP 600/80	POP 600/130	POP 650/240
<b>Technikdaten</b>				
Dichtungen		Teflom	NBR	NBR
Kompatible Fluide		Öl, Schmierstoffe und Ähnliches	Öl, Schmierstoffe und Ähnliches	Öl mittlerer/hocher Viskosität
Obergehäuse Ansaugstutzen		Aluminium	Aluminium	Aluminium
Ansaugstutzen		Kohlenstoffstahl	Kohlenstoffstahl	Kohlenstoffstahl
Luftzufuhr-Anschluss	IG	1/4" G	1/4" G	1/4" G
Fluidaustritt-Anschluss	IG	1/2" G	1/2" G	1/2" G
Betriebsdruck	bar	6 - 8	6 - 8	6 - 8
Durchschnittlicher Luftverbrauch	l/min	230	330	350
Geräuschpegel	dB	81	81	81
Max. Öl-Abgabeviskosität	SAE	80	130	240
Geeignet für		Fässer (180 - 220 kg)	Fässer (180 - 220 kg)	Fässer (180 - 220 kg)
Abmessungen (A/B/C)	mm	355/940/42	285/940/42	345x940x42
Gewicht	kg	6,3	6,5	6,8
<b>Bestelldaten</b>				
Bestellnummer		<b>33090</b>	<b>33091</b>	<b>33092</b>
UVP in € exkl. MwSt.		<b>*479,00</b>	<b>*411,00</b>	<b>*503,00</b>
Komplett-Set: DL-Ölpumpe inkl. Druckregler, 4 m. Gummischlauch und mit Zapfpistole „40 AL“ mit Digitalzählwerk & flexiblen Endstück				
Bestellnummer		<b>33095</b>	<b>33096</b>	<b>33097</b>
UVP in € exkl. MwSt.		<b>*974,00</b>	<b>*902,00</b>	<b>*994,00</b>

## Druckluftfettpumpe PREMIUM GREASE PUMP

Pneumatische Kolbenpumpe zur Fettverteilung

- > Verschiedene Verdichtungsverhältnis, je nach Viskosität mit hoher Förderleistung
- > Geeignet für 50-60 kg bzw. 180-220 kg Fässer

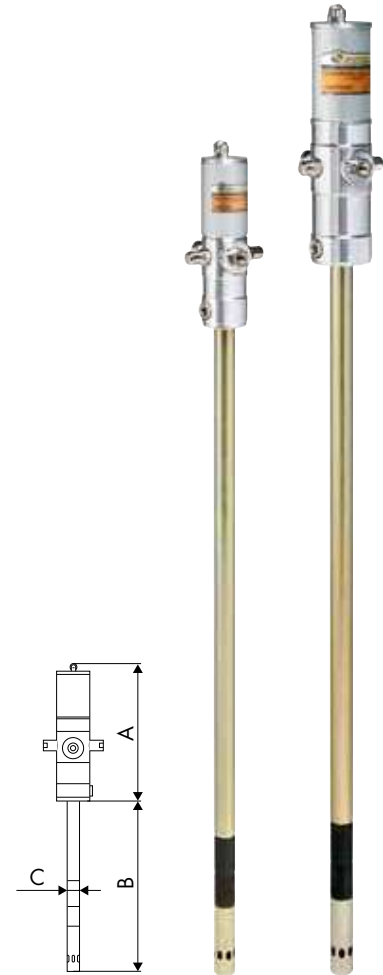
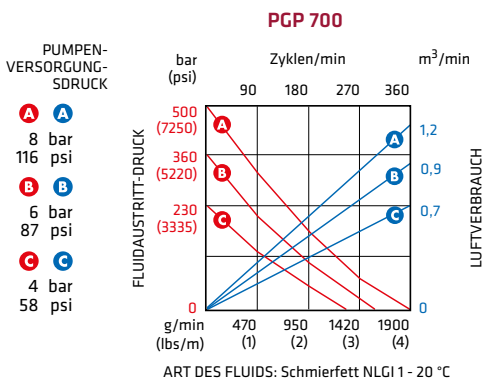
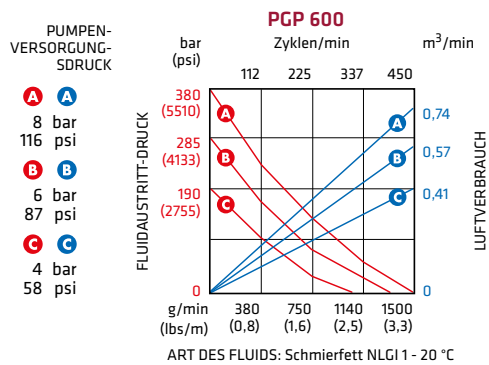

Modell		PGP 600/60	PGP 600/220	PGP 700/60	PGP 700/220
<b>Technikdaten</b>					
Dichtungen		PU	PU	PU	PU
Kompatible Fluide		Mittel- bis hochviskose Schmierfette	Mittel- bis hochviskose Schmierfette	Mittel- bis hochviskose Schmierfette	Mittel- bis hochviskose Schmierfette
Obergehäuse Ansaugstutzen		Aluminium	Aluminium	Aluminium	Aluminium
Ansaugstutzen		Kohlenstoffstahl	Kohlenstoffstahl	Kohlenstoffstahl	Kohlenstoffstahl
Luftzufuhr-Anschluss	IG	1/4" G	1/4" G	1/4" G	1/4" G
Fluidaustritt-Anschluss	IG	3/8" G	3/8" G	3/8" G	3/8" G
Betriebsdruck	bar	6 - 8	6 - 8	6 - 8	6 - 8
Durchschnittlicher Luftverbrauch	l/min	330	330	440	440
Geräuschpegel	dB	81	81	81	81
Max. Versorgungsdruck	bar	8	8	8	8
Geeignet für		Fässer (50 - 60 kg)	Fässer (180 - 220 kg)	Fässer (50 - 60 kg)	Fässer (180 - 220 kg)
Abmessungen (A/B/C)	mm	265/740/30	265/940/30	335/740/30	335/940/30
Gewicht	kg	6,1	6,7	7,4	8,2
<b>Bestelldaten</b>					
Bestellnummer		<b>33150</b>	<b>33151</b>	<b>33152</b>	<b>33153</b>
UVP in € exkl. MwSt.		<b>*430,00</b>	<b>*456,00</b>	<b>*562,00</b>	<b>*603,00</b>
Komplett-Set: DL-Fettpumpe inkl. Druckregler, 4 m. Gummischlauch, Schmierfett pistole mit flexiblen Rohr, 3fach-Drehgelenk					
Bestellnummer		<b>33154</b>	<b>33155</b>	<b>33156</b>	<b>33157</b>
UVP in € exkl. MwSt.		<b>*804,00</b>	<b>*926,00</b>	<b>*938,00</b>	<b>*1.085,00</b>



## DL-Ölabgabegerät fahrbar

Fahrbares Ölabgabegerät komplett inkl.:

- > DL-Ölpumpe POP 600/130  
(Verdichtungsverhältnis 3:1, Förderleistung 14 l/min)
- > Zapfpistole „40AL“ mit Digitalzählwerk und 4 Meter Schlauch
- > Für 180-220 kg Fässer

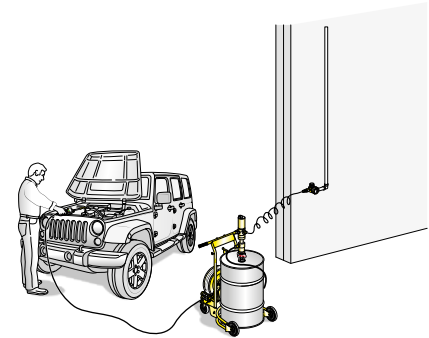

Modell		Bestellnummer	UVP in € exkl. MwSt.
Fahrbares Ölabgabegerät "Standard" für 180 - 220 kg Fässer	37,3 kg	33100	*1.210,00
Fahrbares Ölabgabegerät "Leicht" für 180 - 220 kg Fässer	33,3 kg	33101	*1.125,00

## DL-Fettabgabegerät fahrbar

> Fahrbares Schmierfettabgabegerät komplett inkl.:

- > DL-Fettpumpe mit Verdichtungsverhältnis 50:1,  
Förderleistung 1500 g/min
- > 4 Meter Schlauch
- > Schmierfettzahnradpumpe mit einfachem Drehgelenk

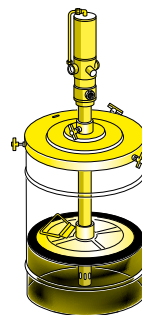

Folgeplatte zur optimalen Verarbeitung  
des kompletten Inhaltes

Modell		Bestellnummer	UVP in € exkl. MwSt.
DL-Fettabgabegerät fahrbar „KOMPAKT“, inkl. DL-Fettpumpe, Fettfolgeplatte Ø 310 mm für 20-30 kg Fässer	15 kg	33160	*813,00
DL-Fettabgabegerät fahrbar „KOMPAKT“, inkl. DL-Fettpumpe, Fettfolgeplatte Ø 370 mm für 50-60 kg Fässer	18 kg	33161	*747,00
DL-Fettabgabegerät fahrbar „STANDARD“, inkl. DL-Fettpumpe, Fettfolgeplatte Ø 585 mm für 180-220 kg Fässer	45,8 kg	33162	*1.280,00

## Sonden

Zubehör			Bestellnummer	UVP in € exkl. MwSt.
Flexible Sonde	Ø 5 mm	Länge: 1000 mm	<b>33066</b>	<b>*24,50</b>
Flexible Sonde	Ø 6 mm	Länge: 1500 mm	<b>33067</b>	<b>*29,50</b>
Flexible Sonde	Ø 7 mm	Länge: 1500 mm	<b>33068</b>	<b>*28,50</b>
Flexible Sonde	Ø 7 mm	Länge: 2000 mm	<b>33069</b>	<b>*32,00</b>
Flexible Sonde	Ø 8 mm	Länge: 1500 mm	<b>33070</b>	<b>*27,00</b>
Flexible Sonde	Ø 8 mm	Länge: 2000 mm	<b>33071</b>	<b>*32,00</b>
Flexible Spezialsonde	Ø 12 mm	Länge: 700 mm	<b>33072</b>	<b>*25,00</b>

Zubehör			Bestellnummer	UVP in € exkl. MwSt.
Flexible Sonde	Ø 5 mm	Länge: 700 mm	<b>33060</b>	<b>*19,30</b>
Steife Sonde	Ø 5 mm	Länge: 700 mm	<b>33061</b>	<b>*18,40</b>
Flexible Sonde	Ø 6 mm	Länge: 700 mm	<b>33062</b>	<b>*18,70</b>
Steife Sonde	Ø 6 mm	Länge: 700 mm	<b>33063</b>	<b>*17,00</b>
Flexible Sonde	Ø 7 mm	Länge: 1000 mm	<b>33064</b>	<b>*21,00</b>
Flexible Sonde	Ø 8 mm	Länge: 700 mm	<b>33065</b>	<b>*18,40</b>



## Zapfpistolen „40AL“

Zubehör		Bestellnummer	UVP in € exkl. MwSt.
Zapfpistole „40AL“	mit starrem Aluminium-Rohr, drehbarer Anschluss IG 1/2"	<b>33105</b>	<b>*89,00</b>
	mit Digitalzählwerk & starrem Aluminium-Rohr, drehbarer Anschluss IG 1/2"	<b>33106</b>	<b>*356,00</b>
	mit flexiblem Endstück, drehbarer Anschluss IG 1/2"	<b>33107</b>	<b>*106,00</b>
	mit Digitalzählwerk & flexiblem Endstück, drehbarer Anschluss IG 1/2"	<b>33108</b>	<b>*366,00</b>



## Schmierfett pistolen



Zubehör	Bestellnummer	UVP in € exkl. MwSt.
Schmierfett pistole mit starren Rohr, IG 1/4" Drehgelenk, inkl. 4-Backen-Schmierkopf	<b>33170</b>	<b>*70,50</b>
Schmierfett pistole mit flexiblen Rohr, IG 1/4" Drehgelenk, inkl. 4-Backen-Schmierkopf	<b>33171</b>	<b>*83,50</b>
Schmierfett pistole mit flexiblen Rohr, IG 1/4" Dreifach-Drehgelenk, inkl. 4-Backen-Schmierkopf	<b>33172</b>	<b>*107,00</b>

### Mini-Hängewaage

- > Präzisionsgehäuse aus Aluminiumlegierung
- > Gute Ablesbarkeit durch 18-mm-LCD-Display
- > Haken und Aufhängung aus Edelstahl
- > Tara-Funktion
- > „Halten anzeigen“- Funktion
- > Überlastwarnung und Auflösungsschalter
- > Automatische Abschaltung zur Schonung der Batterien
- > Verschiedene Maßeinheiten möglich (kg, lb, N)
- > Inkl. 3 Stk. AA-Batterien



Modelle	Max. Nennlast	Anzeigeschritte	Max. Überlast	Arbeits-temperatur	Abmessungen (lxbxh)	Gewicht	Bestell- nummer	UVP in € exkl. MwSt.
	kg	kg	%	°C	mm	kg		
<b>MHW 60</b>	60	0,02	300	-10 - +40	81x46x265	0,6	<b>33410</b>	<b>79,00</b>
<b>MHW 150</b>	150	0,05	300	-10 - +40	81x46x265	0,6	<b>33411</b>	<b>79,00</b>
<b>MHW 300</b>	300	0,1	300	-10 - +40	81x46x265	0,6	<b>33412</b>	<b>79,00</b>

### Kranwaage

- > Robustes Aluminium-Druckgussgehäuse
- > Gut ablesbare 38-mm-LED-Anzeige
- > Hochbelastbarer Bügelschäkel und Ösenhaken
- > Lastaufnehmer aus hochwertigem legiertem Stahl
- > Wiederaufladbarer Akku mit hoher Kapazität
- > Inkl. Fernbedienung



Modelle	Max. Nennlast	Anzeigeschritte	Max. Überlast	Akku-laufzeit	Arbeits-temperatur	Abmessungen (lxbxh)	Gewicht	Bestell- nummer	UVP in € exkl. MwSt.
	kg	kg	%	h	°C	mm	kg		
<b>GKW 5000</b>	5.000	2	400	>100	-10 - +40	230x92x585	24	<b>33415</b>	<b>740,00</b>
<b>GKW 10000</b>	10.000	5	400	>100	-10 - +40	230x94x770	43	<b>33416</b>	<b>990,00</b>

### Trägerklemmen

ELMAG-Trägerklemmen eignen sich perfekt zur raschen Herstellung eines Anschlagpunktes zur Aufnahme von Hebewerkzeugen! Einen festen Sitz am Träger wird ermöglicht durch den zentralen Spindelmechanismus!

- > Leichte und einfache Montage
- > Spezielles Klemmbackendesign bringt Lasten von der Flanschkege weg
- > Passend für eine Vielzahl von Trägern und Flanschbreiten
- > Design mit geringer Bauhöhe



Modelle	Tragkraft	Träger-flanschbreite	Abmessungen (lxbxh)	Gewicht	Bestell- nummer	UVP in € exkl. MwSt.
	kg	mm	mm	kg		
<b>Trägerklemme 1.000 kg</b>	1000	75-220	360x64x155	3,8	<b>33380</b>	<b>47,50</b>
<b>Trägerklemme 2.000 kg</b>	2000	75-220	360x71x155	4,6	<b>33381</b>	<b>53,50</b>
<b>Trägerklemme 3.000 kg</b>	3000	80-320	490x103x225	9	<b>33382</b>	<b>89,00</b>
<b>Trägerklemme 5.000 kg</b>	5000	80-320	490x110x225	11	<b>33383</b>	<b>95,00</b>

## Rollfahrwerke

Mit den ELMAG-Rollfahrwerken bringen Sie das gewünschte Hebewerkzeug einfach und schnell in Position.

- > Passend für eine Vielzahl von Trägern und Flanscbreiten
- > Design mit geringer Bauhöhe

**NEUHEIT!**



Modelle	Tragkraft	Träger- flanscbreite	Min. Kurvenradius	Abmessungen (lxbxh)	Gewicht	Bestell- nummer	UVP in € exkl. MwSt.
	kg						
<b>Rollfahrwerk 1.000 kg</b>	1.000	58-220	0,7	300x238x183	8,8	<b>33391</b>	<b>85,00</b>
<b>Rollfahrwerk 2.000 kg</b>	2.000	66-220	0,9	300x277x208	14	<b>33392</b>	<b>115,00</b>
<b>Rollfahrwerk 3.000 kg</b>	3.000	74-220	1,2	328x324x249	23	<b>33393</b>	<b>179,00</b>
<b>Rollfahrwerk 5.000 kg</b>	5.000	90-220	1,0	354x373x296,5	40	<b>33394</b>	<b>280,00</b>

## Haspelfahrwerke

Schnell das gewünschte Hebewerkzeug in Position bringen – ganz einfach mit den ELMAG-Haspelfahrwerken!

- > Gewünschte Position mittels Kette einstellbar
- > Passend für eine Vielzahl von Trägern und Flanscbreiten
- > Design mit geringer Bauhöhe

**NEUHEIT!**



Modelle	Tragkraft	Träger- flanscbreite	Min. Kurvenradius	Abmessungen (lxbxh)	Gewicht	Bestell- nummer	UVP in € exkl. MwSt.
	kg						
<b>Haspelfahrwerk 1.000 kg</b>	1.000	58-220	0,7	353,5x238x183	12,5	<b>33401</b>	<b>135,00</b>
<b>Haspelfahrwerk 2.000 kg</b>	2.000	66-220	0,9	362x277x208	17	<b>33402</b>	<b>159,00</b>
<b>Haspelfahrwerk 3.000 kg</b>	3.000	74-220	1,2	406,5x324x249	28	<b>33403</b>	<b>229,00</b>
<b>Haspelfahrwerk 5.000 kg</b>	5.000	90-220	1,0	434,5x373x296,5	45	<b>33404</b>	<b>329,00</b>



## Handhebelzüge

Geringer Aufwand – hohe Wirkung versprechen die ELMAG-Handhebelzüge! Zügiges Heben und Senken durch einfache Umschaltung am Handgriff. Der kompakte, jedoch stark ausgeführte Hebel eignet sich für den Betrieb auf engstem Raum.

- > Gehäuse aus hochfestem Stahl
- > Das Handrad serienmäßig ist aus Stahlguss sorgt für hohe Festigkeit und zuverlässigen Betrieb
- > Keine Vorspannung erforderlich
- > Griffschutzhülse aus Spezialelastomer extrem kälte- und hitzebeständig
- > Aufhängenhaken aus wärmebehandeltem, verzinktem Stahl



Modelle	Tragkraft	Ketten-abmessung	Anzahl Kettenstränge	Hubhöhe	Erforderliche Hebekraft	Abmessungen (lxbxh)	Gewicht	Bestellnummer	UVP in € exkl. MwSt.
	kg	m		m					
HHZ 750	750	6x18	1	1,5	147	160x133x320	6,8	33370	115,00
HHZ 1500	1.500	8x24	1	1,5	295	182x157x380	10,6	33371	149,00
HHZ 3000	3.000	10x30	1	1,5	304	207,5x210x490	19,5	33372	235,00

## Handkettenzüge

Einfach in der Handhabung, robust und von hoher Qualität: Die Handkettenzüge von ELMAG. Heben und Senken Sie schwere Lasten mit einem Kettenzug zum kleinen Preis.

Machen Sie sich unabhängig von jeder Stromquelle und setzen Sie Ihren ELMAG-Handkettenzug dort ein, wo er gebraucht wird - ob in der Werkstatt oder auf der Baustelle.

- > Gehäuse aus hochfestem Stahl
- > Großer Reibscheibendurchmesser für eine zuverlässige Bremsung
- > Wartungsfreie Lager mit verbesserter Korrosionsbeständigkeit
- > Aufhängenhaken aus verzinktem, wärmebehandeltem Stahl



Modelle	Tragkraft	Ketten-abmessung	Anzahl Kettenstränge	Hubhöhe	Erforderliche Hebekraft	Abmessungen (lxbxh)	Gewicht	Bestellnummer	UVP in € exkl. MwSt.
	kg	m		m					
HKZ 1000	1.000	6x18	1	2,5	270	148x138,5x345	10,2	33360	105,00
HKZ 2000	2.000	8x24	1	3	460	175x161x410	16,5	33361	149,00
HKZ 3000	3.000	7,1x21	2	3	311	232x161x478	21,4	33362	199,00
HKZ 5000	5.000	10x30	2	3	462	258x180x605	37,4	33363	299,00

## Elektrokettenzüge

ELMAG-Elektrokettenzüge: Effizient, leistungsstark, sicher. Mit hoher Präzision und belastbarer Technologie heben die Ihre Lasten mühelos in die Höhe. Verlassen Sie sich auf Qualität für anspruchsvolle Aufgaben – wählen Sie unsere Elektrokettenzüge für maximale Performance.

- > Sichere und zuverlässige elektromagnetische Bremsen mit geringem Verschleiß und einfacher Wartung für schnelles und stabiles Bremsen, ohne zusätzliche Einstellungen
- > Die Lastscheibe, gefertigt aus hochpräzisem CNC-legiertem Stahl, gewährleistet eine geschmeidige Bewegung der Lastkette
- > Das Gehäuse besteht aus leichten, druckgegossenen Materialien, das gleichzeitig eine höhere Festigkeit und eine ausgezeichnete Korrosionsbeständigkeit bietet
- > Intelligente Überlastschutzeinrichtung leitet bei Überlast die Kraft sicher vom Hubmotor ab
- > Dank Schrägverzahnungen wird die Geräuschentwicklung minimiert, was für eine besonders reibungslose Zahnradbewegung sorgt
- > Ausgestattet mit Siemens-Kondensator und einem Phasenfolge-Schutzrelais
- > Doppelte Sicherheit durch das automatische Stoppen des Hebezeugs an beiden Enden des Hakenwegs



Modelle	Kapazität	Hub	Kettengröße	Kettenstränge	Geschwindigkeit	Motorleistung	Abmessungen (lxbxh)	Gewicht	Bestellnummer	UVP in € exkl. MwSt.
	kg	m	mm		m/min	kW	mm	kg		
EKZ 500/2	500	6	6,3x19	1	7,6 / 2,5	0,9 / 0,3	641x295x410	54	33350	1.595,00
EKZ 1000/2	1.000	6	8x24	1	5 / 1,7	1,1 / 0,37	661x295x460	62	33351	1.775,00
EKZ 2000/2	2.000	6	8x24	2	2,5 / 0,9	1,1 / 0,37	661x295x460	62	33352	2.075,00
EKZ 3000/2	3.000	6	11,2x34	1	6 / 2	3,6 / 1,2	787x460x910	124	33353	2.795,00
EKZ 5000/2	5.000	6	11,2x34	2	3 / 1	3,6 / 1,2	787x460x910	146	33354	3.745,00

## Elektrofahwerke

Steigern Sie Ihre Effizienz im Arbeitsalltag mit unserem Elektrofahwerk für Elektrokettenzüge Serie EKZ. Maximale Präzision, hohe Leistung und absolute Sicherheit – ELMAG-Elektrofahwerk ist die ideale Ergänzung für müheloses und effizientes Lastenhandling. Entscheiden Sie sich für Qualität, setzen Sie auf unser Elektrofahwerk für Höchstleistungen.

- > Stromversorgung und Steuerung direkt über die Bedienung des Elektrokettenzugs
- > Ausschließlich nur verwendbar mit Elektrokettenzügen der Serie EKZ
- > 2 Geschwindigkeiten, optimal für unterschiedlichste Anforderungen



Modelle	Tragkraft	Geschwindigkeit	Motorleistung	Trägerflanschbreite	Abmessungen (lxbxh)	Gewicht	Bestellnummer	UVP in € exkl. MwSt.
	kg	m/min	kW	mm	mm	kg		
Elektrofahwerk 1.000 kg für EKZ 500/2 & EKZ 1000/2	1.000	20 / 6,7	0,2 / 0,067	70-140	514x280x227	27,5	33355	1.155,00
Elektrofahwerk 2.000 kg für EKZ 2000/2	2.000	20 / 6,7	0,2 / 0,067	70-140	514x280x227	28,5	33356	1.225,00
Elektrofahwerk 3.000 kg für EKZ 3000/2	3.000	20 / 6,7	0,4 / 0,13	100-152	554x386x328	58	33357	1.425,00
Elektrofahwerk 5.000 kg für EKZ 5000/2	5.000	20 / 6,7	0,4 / 0,13	100-152	573x426x343	67	33358	1.545,00

## Elektroseilwinde

Elektrische Seilwinden mit 230 Volt Motor für das sichere Anheben und Senken verschiedener Gewichtsklassen. Vielseitiger Einsatz möglich sind Werkstätten, Lagerhallen, usw. Durch Anbringen eines Doppelhaken kann die Tragkraft verdoppelt werden!

- > Hubhöhe 12 Meter bzw. mit Doppelhaken 6 Meter
- > Sichere Bedienung mittels Fernbedienung
- > Auf- und Abwärtsbegrenzungsvorrichtung
- > Schutzklasse IP 54
- > 230 Volt Motor mit Überhitzungsschutz



Modelle	Hebekraft o. / m. Umlenkrolle	Hubgeschwindigkeit o. / m. Umlenkrolle	Hubhöhe o. / m. Umlenkrolle	Motorleistung W	Abmessungen (lxbxh) mm	Gewicht kg	Bestell- nummer	UVP in € exkl. MwSt.
	kg	m/min	m					
<b>ESW 250</b>	125 / 250	10 / 5	12 / 6	540	480x420x160	22	<b>33420</b>	<b>149,00</b>
<b>ESW 600</b>	300 / 600	10 / 5	12 / 6	1.200	520x475x165	34	<b>33421</b>	<b>225,00</b>
<b>ESW 999</b>	500 / 990	8 / 4	12 / 6	1.600	610x245x350	36	<b>33422</b>	<b>390,00</b>

## Schwenk-/Tragarm für ESW

Strapazierfähige Auslegearm für Seilwinden ermöglicht eine präzise Positionierung von Lasten. Durch die einfache Montage an einem Träger/Rohr oder an die Wand ist dieser vielseitig einsetzbar, sei es in der Garage, Werkstatt, Montage oder Lagerhalle.

- > Geeignet für ELMAG-Elektroseilwinde der Serie ESW
- > Belastbarkeitsoptionen: 300 kg, 600 kg oder 999 kg
- > Der Schwenkbereich des Auslegers erstreckt sich bis zu 180°
- > Erhältlich in zwei Auslegerarm-längen: 1100 mm oder 750 mm

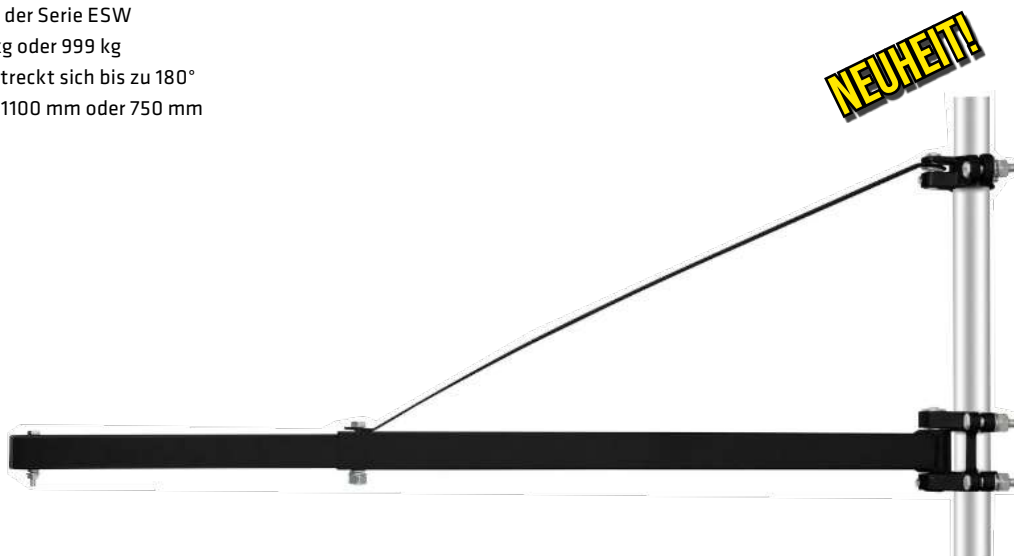

Modelle	Tragkraft	Ausladung	Erforderliches Stahlrohr	Abmessungen (lxbxh) mm	Gewicht kg	Bestell- nummer	UVP in € exkl. MwSt.
	kg	mm	mm				
<b>Schwenk-/Tragarm für ESW 250</b>	250	1.100	Rundrohr-Ø 40	895x210x185	31	<b>33423</b>	<b>70,00</b>
<b>Schwenk-/Tragarm für ESW 600</b>	600	750	Rundrohr-Ø 45	895x210x185	23	<b>33424</b>	<b>70,00</b>
<b>Schwenk-/Tragarm für ESW 999</b>	999	750	4-Kantrohr-Ø 40x60	895x210x185	28	<b>33425</b>	<b>70,00</b>

## Handhubwagen

Unser neuer ELMAG-Handhubwagen garantiert Ihnen einen sicheren Transport Ihrer Waren!

- > Gummiräder und Polyurethan-Tandemrollen sorgen für massive Lärmreduzierung beim Transport!
- > Der robuste Anschlagblock an der Gabelspitze bewirkt einfaches Einfahren an Paletten!
- > 3 Funktionen des Einhandhebels: Heben – Fahren – Senken

### HWN 1000

Unser neuer Niederflur-Handhubwagen bietet eine Tragkraft von 1.000 kg und eine minimale Einfahrhöhe von nur 35 mm.

Ideal für den mühelosen Transport schwerer Lasten mit sehr geringer Einfahrhöhe (nicht für Standard Europalettenmaß geeignet).



WERKSTATTECHNIK

Modelle	Tragkraft	Gabelbreite A1	Gabellänge B	Mindesthöhe	Max. Hubhöhe	Gewicht	Bestellnummer	UVP in € exkl. MwSt.
	kg	mm	mm	mm	mm	kg		
HW 2500	2.500	540	1.150	80	200	65	33300	*399,00
HWK 2500	2.500	540	800	80	200	62	33301	*399,00
HWL 2500	2.000	540	1.800	80	200	90	33302	*599,00
HWN 1000	1.000	540	1.150	35	95	52	33303	*849,00

\* = ELMAG-Spezialprogramm



## Elektro-Handhubwagen

Unser elektrischer Handhubwagen EHW 1500 ist ein wahres Multitalent mit einer Tragkraft von 1500 kg. Sein geringes Eigengewicht und die schnelle Ladezeit unserer Li-Ionen-Akkus ermöglichen Ihnen einen schnellen und mühelosen Einsatz. Der EHW 1500 ist perfekt für den Einsatz in Ihrer Logistik und Lagerhaltung. Er bewältigt den Transport von Paletten, Materialien und Waren problemlos und trägt zur Optimierung Ihres Materialflusses bei. Entdecken Sie mit dem EHW 1500 die Zukunft der Leichtigkeit in Ihrem Unternehmen und steigern Sie Ihre Effizienz auf neue Höchstwerte!

- > Präzise digitale LCD-Anzeige für den Batterieladestand
- > Hervorragende Manövrierfähigkeit dank seitlicher Stützrollen für optimale Kurvenfahrten
- > Übertreffende Leichtigkeit und Wendigkeit
- > Bewältigung von Steigungen bis zu 4% mit Beladung bzw. bis zu 16% ohne Beladung
- > Genießen Sie bis zu 8 Stunden Akkulaufzeit
- > Inklusive Ladegerät für bequemes Wiederaufladen
- > Der Li-Ionen-Akku mit 24V/20Ah wiegt lediglich 4,4 kg
- > Müheloser Batteriewechsel mit nur einem Handgriff



Modell	Tragkraft	Gabelbreite	Gabellänge	Mindesthöhe	Max. Hubhöhe	Geschwindigkeit mit bzw. ohne Last	Abmessungen lxbxh	Gewicht	Bestellnummer	UVP in € exkl. MwSt.
	kg	mm	mm	mm	mm	km/h	mm	kg		
<b>EHW 1500</b>	1.500	540	1.150	80	195	4,6 bzw. 4,8	1.530x540x1.160	123	<b>33310</b>	<b>*2.250,00</b>

## Handhubwagen mit Waage

Der ultimative Handhubwagen für müheloses Wiegen und Transportieren von Lasten bis zu 2.000 kg. Dank der präzisen Waage wissen Sie immer genau, welches Gewicht Sie bewegen. Unser Handhubwagen bietet nicht nur überragende Leistung, sondern auch außergewöhnliche Benutzerfreundlichkeit.

Das robuste Design und die hochwertigen Materialien gewährleisten eine lange Lebensdauer, während das leicht ablesbare Display und die einfache Bedienung Ihre Arbeitsabläufe optimieren.

Egal, ob Sie in der Logistik, im Lager oder in der Produktion tätig sind, unser Handhubwagen mit Waage wird Ihr unverzichtbarer Helfer. Steigern Sie die Effizienz, reduzieren Sie Fehler und behalten Sie die Kontrolle über Ihre Lasten.

- > Hohe Genauigkeit: Maximale Abweichung von 0,1%, selbst bei ungünstigen Bedingungen
- > Summierfunktion: Addiert Gesamtgewicht und verhindert Doppelwiegungen
- > Lange Batterielebensdauer mit 4 AA-Batterien
- > Kontrastreiches Display: Gut lesbar aus jedem Winkel



Modell	Tragkraft	Gabelbreite	Gabellänge	Mindesthöhe	Max. Hubhöhe	Anzeigeschritte	Abmessungen lxbxh	Gewicht	Bestellnummer	UVP in € exkl. MwSt.
	kg	mm	mm	mm	mm	kg	mm	kg		
<b>WHW 2000</b>	2.000	555	1.150	85	200	1	1.580x555x1.096	134	<b>33315</b>	<b>*1.850,00</b>

## Scherenhandhubwagen

Scherenhubwagen SHW 1000 ist die ideale Lösung für vielfältige Anwendungen. Ob Sie z.B. Förderbänder be- und entladen, Material Maschinen zuführen oder einfach Paletten und Materialbehälter bewegen müssen, dieser manuelle Hubwagen macht es mühelos.

Mit seiner Schnellhubfunktion, Sicherheitsventilen und robusten Konstruktion ist er für Aufgaben jeder Größe gerüstet.

- > Ausgestattet mit einer Schnellhubfunktion, die die Hubgeschwindigkeit für Lasten unter 200 kg verdoppelt
- > Mit Druckentlastungsventil und Überlastventil, um Pumpenschäden zu verhindern, wenn die Last die Gewichtsgrenzen überschreitet
- > Die geschlossenen Gabelspitzen und der verstärkte Rahmen gewährleisten eine lange Lebensdauer



Modell	Tragkraft	Gabelbreite	Gabellänge	Mindesthöhe	Max. Hubhöhe	Abmessungen lxbxh	Gewicht	Bestellnummer	UVP in € exkl. MwSt.
	kg	mm	mm	mm	mm	mm	kg		
<b>SHW 1000</b>	1.000	520	1.140	85	800	1.738x579x1.266	120	<b>33320</b>	<b>*749,00</b>

## Hochhubwagen

Unsere Hochhubwagen HHW 1000 mit beeindruckenden 1.000 kg Tragfähigkeit und einer großzügigen Hubhöhe von 1.600 mm sind die ultimative Lösung für Ihre Heb- und Transportanforderungen. Diese kraftvollen Geräte machen das Stapeln auf der ersten Ebene zu einem Kinderspiel.

Egal, ob Sie im Lager, in Produktionsanlagen oder in anderen Einrichtungen arbeiten, diese Hochhubwagen sind die ideale Wahl.

Mit ihrer bemerkenswerten Tragfähigkeit können Sie schwere Lasten mühelos bewegen. Die großzügige Hubhöhe ermöglicht es Ihnen, problemlos auf höhere Regale oder Ablageflächen zuzugreifen. Sie sind so konzipiert, dass sie den hohen Anforderungen im Arbeitsumfeld standhalten. Mit ihrer robusten Konstruktion und ihrer Benutzerfreundlichkeit sind sie unverzichtbare Helfer in Ihrem täglichen Betrieb. Machen Sie sich das Leben leichter und steigern Sie die Effizienz in Ihrem Unternehmen mit unseren Hubwagen der Extraklasse.

- > Tragfähigkeit von 1000 kg
- > Gabelgröße von 540x1150 mm Lange Batterielebensdauer mit 4 AA-Batterien
- > Lenkrollen aus Gummi + Tandemrollen aus PU (Polyurethan)
- > Fußschutz an den Lenkrollen
- > Fußpedal



Modell	Tragkraft	Gabelbreite	Gabellänge	Mindesthöhe	Max. Hubhöhe	Abmessungen lxbxh	Gewicht	Bestellnummer	UVP in € exkl. MwSt.
	kg	mm	mm	mm	mm	mm	kg		
<b>HHW 1000</b>	1.000	550	1.150	85	1.600	1.516x740x1.980	220	<b>33321</b>	<b>*1.275,00</b>

## HOT DOC

Das praktische Kunststoff-Reparatursystem HOT DOC ist unsere Lösung für die einfache und effiziente Reparatur von Brüchen, Rissen oder Sprüngen in Kunststoffteilen. Durch seine kompakte Bauweise und den leistungsfähigen Akku ist es vielseitig und komfortabel einsetzbar.

- > Kabellos
- > Eingang: DC 5V 2A / Ausgang: Max. 3.7V 8 A
- > Eine Akkuladung reicht für bis zu 300 Klammern
- > Max. 600°C Heiztemperatur
- > Batterie: 3.7V 4000mAh Li-ion
- > Verstellbarer Kopf für Winkeländerungen
- > Überhitzungs- und Überspannungsschutz



### Im Set inkludiert:

- > 5V 2A Adapter
- > 1M Typ-C USB-Kabel
- > insgesamt 300 Stk. VA Heftklammern
  - 0,6 mm Abschluss gewellt
  - 0,8 mm Abschluss gewellt
  - 0,6 mm für Außenecken
  - 0,8 mm für Innenecken,
  - 0,6 mm Doppelwelle
  - 0,8 mm Doppelwelle



### Verstellbarer Kopf für unterschiedliche Winkel



KUNSTSTOFFREPARATUR SYSTEM HOT DOC 30W			
Technische Daten		HOT DOC	
Leistung	W	30	
Nennspannung	V	3,7	
Abmessungen B/T/H	mm	360x90x270	
Gewicht inkl. Koffer	kg	1,4	
Bestelldaten		UVP in € exkl. MwSt.	
Hot Doc 30W	59222	239,00	
Sonderzubehör -Bestelldaten			
VA-Klammer Abschluß gewellt 0,6 mm	HD-A	59223	11,60
VA-Klammer Abschluß gewellt 0,8 mm	HD-B	59224	11,60
VA-Klammer für Innenecken 0,8 mm	HD-C	59225	11,60
VA-Klammer Doppelwelle 0,8 mm	HD-D	59226	11,60
VA-Klammer Doppelwelle 0,6 mm	HD-DL	59227	11,60
VA-Klammer für Außenecken 0,6 mm	HD-E	59228	11,60

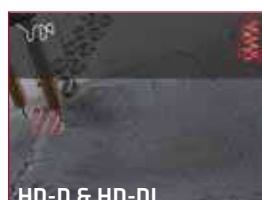

## MULTICHARGER

Alle Multicharger  
inkl. Erhaltungsladung,  
Verpolungs-, Kurzschluss- und  
Überspannungsschutz



**Autom. Batterieladegerät  
MULTICHARGER 14120 |  
Best. Nr. 56030**

- > Für alle Blei-Säure-Batterien, AGM sowie GEL
- > Ladestrom max. 1A/4,5A+/-10%
- > Kapazität 6 V: 1,2 - 14 Ah und 12 V: 1,2 - 90 Ah normale Ladung 1,2 - 120 Ah Erhaltungsladung
- > Auffrischungs-Modus, sowie Regeneration bei Tiefentladung
- > Switch-Mode-Technologie mit autom. Modusspeicher (auch nach Stromausfall)
- > Inkl. Ladekabel mit Batterieklemmen und Batterieösen Ø 6,4 mm

€ 76,90



**Autom. Batterieladegerät  
MULTICHARGER 14225 |  
Best. Nr. 56032**

- > Für alle Blei-Säure-Batterien, AGM, GEL sowie Kalzium Ca/Ca
- > Ladestrom max. 7A+/-10%
- > Kapazität 12 V: 14 - 150 Ah normale Ladung 14 - 225 Ah Erhaltungsladung
- > Auffrischungs-Modus, sowie Regeneration bei Tiefentladung
- > Switch-Mode-Technologie mit autom. Modusspeicher (auch nach Stromausfall)
- > Inkl. Ladekabel mit Batterieklemmen, Batterieösen Ø 6,4 mm & Ladekabel mit Bordnetzstecker 12VDC

€ 136,00



**Autom. Batterieladegerät  
MULTICHARGER 20300 |  
Best. Nr. 56034**

- > Für alle Blei-Säure-Batterien, AGM, GEL sowie Kalzium Ca/Ca
- > Ladestrom max. 10A+/-10%
- > Kapazität 12 V: 20 - 200 Ah normale Ladung 20 - 300 Ah Erhaltungsladung
- > Auffrischungs-Modus, sowie Regeneration bei Tiefentladung
- > Switch-Mode-Technologie mit autom. Modusspeicher (auch nach Stromausfall)
- > Inkl. Ladekabel mit Batterieklemmen, Batterieösen Ø 6,4 mm & Ladekabel mit Bordnetzstecker 12VDC

€ 163,00

## Smart Booster X7 / DIGICAR 540E & 1100E



**Lithium Smart Booster X7  
Best. Nr. 55080**

- > Tragbarer 12-V-Notstarter & Powerbank für Hobby & Heimwerker, inkl. LED-Beleuchtung
- > Verpolungsschutz, Schutz gegen Überladung & Kurzschluss
- > Kapazität: 15.000 mAh, I-Start 250 A, Spitzenstrom 12V, 500 A, Ladezeit max. 6 h
- > **Standardzubehör:** Netzladegerät, Ladekabel für 12V-Steckdose Starthilfekabel, USB-Kabeladapter für Smartphones u.ä. Verbraucher, Premium Zipper Tasche

€ 180,00



**Lade-/Startautomat  
DIGICAR 540E  
Best. Nr. 55056**

- > Wie DIGICAR 600 & 900 jedoch
- > Je 4 Ladestufen mit voreingestellten Ladestrom, Mod. 1100E inkl. Supply-Funktion
- > C.P.S. Control + viele weitere Sicherheitseinrichtungen
- > Inkl. Erhaltungsladefunktion (Floating Process)
- > Eff. 36/70 A Ladestrom für Batterien bis 540/1100 Ah
- > Max. 380/580 A Anlassstrom

€ \*686,00



**Lade-/Startautomat  
DIGICAR 1100E  
Best. Nr. 55057**

- > Wie DIGICAR 600 & 900 jedoch
- > Je 4 Ladestufen mit voreingestellten Ladestrom, Mod. 1100E inkl. Supply-Funktion
- > C.P.S. Control + viele weitere Sicherheitseinrichtungen
- > Inkl. Erhaltungsladefunktion (Floating Process)
- > Eff. 36/70 A Ladestrom für Batterien bis 540/1100 Ah
- > Max. 380/580 A Anlassstrom

€ \*977,00



## Lade-/Startgeräte Serie EUROSTART

- > Für alle Nass-Batterien, ausgenommen GEL
- > Laden und Starten von 12 + 24 V Fahrzeugen
- > Schutz gegen Verpolung und Überlastung
- > C.P.S. Control (außer EUROSTART 451/650)
- > EUROSTART 650 mit 5 m Fernstartkabel
- > Fahrbare Ausführungen mit robusten Rädern
- > Fahrbare Modelle inkl. Timer für Schnellladung

**C.P.S. Control:** Das Gerät erkennt automatisch, ob Starthilfe nötig ist und schickt die entsprechende Strommenge zum Fahrzeug. Schäden an der Elektronik des Fahrzeuges werden vermieden!



Best. Nr. 55067



Best. Nr. 55047



Best. Nr. 55044



Best. Nr. 55065



Best. Nr. 55046



### Übersichtliches Bedienpult:

- > C.P.S Control (Autostart)
- > Großes Amperemeter
- > Timer für Schnellladung
- > Stufenschalter mit 6 Lade- & 1 Auto-Startstufe
- > Anschlussbuchse für Pluskabel
- > Thermo-Überlastschutz

Modell	Netzanschluss	Aufladbare Batterietypen		Ladestufen	Ladestrom max.	Anlassstrom max.	Startmodus	Abmessungen in cm			Gewicht	Bestellnummer	UVP in € exkl. MwSt.
	V	V	max. Ah	Anzahl	A	A		l	b	h			
EUROSTART 451	230	12 + 24	220	6 + Start	45	450	manuell (Geräteschalter)	25	25	44	18	55065	367,00
EUROSTART 650 Fernstart	230	12 + 24	350	6 + Start	60	620	Fernstartkabel	32	49	75	31	55067	598,00
EUROSTART 500 Automatik	230	12 + 24	260	6 + Start	37	500	automatisch (C.P.S. Control)	35	25	28	20	55046	507,00
EUROSTART 700 Automatik	230	12 + 24	400	6 + Start	75	700	automatisch (C.P.S. Control)	32	49	75	30	55047	768,00
EUROSTART 1000 Automatik	400	12 + 24	500	14 + Start	90	750	automatisch (C.P.S. Control)	32	49	75	52	55048	*1.090,00
EUROSTART 1300 Automatik	400	12 + 24	800	12 + Start	120	1.000	automatisch (C.P.S. Control)	33	57	77	65	55049	*1.880,00
EUROSTART 2000 Automatik	400	12 + 24	1.000	12 + Start	150	1.500	automatisch (C.P.S. Control)	33	57	77	80	55044	*2.575,00

## START BOOSTER - Professionelle Startsysteme & Energiestationen

START BOOSTER und START TRUCK sind die universell einsetzbaren Werkstattbatterien für eine Vielzahl von Anwendungen. Ob als Startgerät, zur Aufrechterhaltung der Bordspannung während des Batteriewechsels oder aber auch als tragbare Energiequelle für 12/24 Volt Verbraucher sind diese Geräte der ideale Begleiter.

Anwendervideo:



### Einsatzbeispiele

- > Professionelle Starthilfegeräte mit Akku
- > Häufige netzunabhängige Starthilfe
- > Energiestation

### Die Vorteile aller Energiestationen auf einen Blick:

- > Extrem transportabel und netzunabhängig
- > Ideal für Starthilfe und Spannungsversorgung egal wo
- > Keine Improvisation mit zu kurzen Überbrückungskabeln
- > Starthilfegerät für PKW's, Booten, Wohnmobilen, ...
- > Alternative Energiequelle beim Batteriewechsel
  - Einfach nur beim Zigarettenanzünder anschließen
  - Gespeicherte Infos von Radio und Bordcomputer gehen nicht mehr verloren
- > Aufladbar über Netzladegerät oder über den 12 Volt Zigarettenanzünder
- > Ladezustandsanzeige über LED (Start Booster) oder Display (Start Truck)
- > Hervorragend auch als tragbare Stromquelle für Beleuchtung, Telefon, Radio, Fernseher, Kühlbox usw.



Start Truck Trolley 6200/3100

Start Truck Trolley 6400/3200

### START TRUCK & Trolley 5000/2500; 6200/3100; 6400/3200 im Detail:

- > 12 und 24 Volt umschaltbar daher noch vielseitiger
- > zB. auch für LKW, Busse, Bagger und Baumaschinen
- > Extrem hohe Leistung
- > Modell 6400/3200 Trolley inkl. 7A Automatik-Ladegerät auch für Fahrzeugbatterien (WET/PB, MF, GEL, AGM, Ca/Ca) verwendbar (12V: 14-150Ah / 24V: 14-75Ah)



Start Booster 1600



Start Booster 2500



Start Truck 5000/2500 & Start Truck 6200/3100

Energiestation	Stromstärke max. A	Innenbatterie (gasdichter Bleiakku)			Lade- spannung V	Lebensdauer <sup>#</sup> Zyklen	Kupferkabel		Warnsignal bei Verpolung	Sicherung gegen		Sicherung A	Abmes- sungen lxbxh cm	Gewicht kg	Bestell- nummer	UVP in € exkl. MwSt.
		Volt	Ah	I-Start A			Ø	Länge cm		Spannungs- spitzen	Kurzschluss					
Start Booster 1600	1600	12	14	350	14,7	400	25	64	nein	ja	nein	-	19x12x26	5,8	55074	306,00
Start Booster 2500	2500	12	22	900	14,7	400	25	85	nein	ja	nein	-	40x15x30	9	55071	376,00
Start Truck 5000/2500	5000 2500	12 24	2x12 22	1800 900	25,2 14,9	400 Zyklen	50	165	nein	ja	ja	1.000	29x17x42	19	55072	*762,00
Start Truck 6200/3100	6200 3100	12 24	2x12 25	2340 1170	25,2 14,9	400 Zyklen	50	165	nein	ja	ja	1.000	29x17x42	23	55070	*820,00
Start Truck Trolley 6200/3100	6200 3100	12 24	2x12 25	2340 1170	25,2 14,9	400 Zyklen	50	165	ja	ja	ja	1.000	35x32x55	32	55073	*1.040,00
Start Truck Trolley 6400/3200	6400 3200	12 24	2x12 33	2340 1170	25,2 14,9	400 Zyklen	50	165	ja	ja	ja	1.000	35x32x55	32	55078	*1.160,00

<sup>#</sup> bei 50%iger Entladung

\* = ELMAG-Spezialprogramm

Nutzen Sie die Kraft der Sonne!

NEUHEIT!

Tragbare Powerstations ENERGY 600 - 2400

Solarpanel für ENERGY 600 - 2400  
SOLAR 100 | SOLAR 220

Modelle	Leistung Watt	Bestellnummer	UVP in € exkl. MwSt.
SOLAR 100	100	52951	*203,00
SOLAR 100 DUO	2 x 100	52952	*404,00
SOLAR 220	220	52953	*395,00
SOLAR 220 DUO	2 x 220	52954	*788,00

Faltbares Solarpanel

- > Kompakt transportierbar
- > Integrierte Stützfüße für Bodenaufstellung im optimalen Winkel
- > Befestigungsösen sowie Befestigungsschlaufen für horizontale und vertikale Montage, z.B. an Fahrzeugen (Wohnmobil), oder Geländer und sonstigen Konstruktionen
- > Zwei Leistungsgrößen für maximale Flexibilität
- > Je zwei Paneele kombinierbar für höhere Ladeleistung
- > Monokristallin
- > Wirkungsgrad 20-22%
- > Spannung 19,8 V



Abmessungen aufgeklappt SOLAR 100  
1670x415x5mm

Solargenerator-Set

Modelle	Bestellnummer	UVP in € exkl. MwSt.
ENERGY 600 + SOLAR 100	00401	*679,00
ENERGY 1200 + SOLAR 100 DUO	00402	*1.250,00
ENERGY 1800 + SOLAR 220	00403	*1.555,00
ENERGY 2400 + SOLAR 220 DUO	00404	*2.455,00

Solargenerator-Set

- > Beinhalten je eine Powerstation sowie ein passendes Solarpanel



Abmessungen aufgeklappt SOLAR 220  
2290x655x5mm



Ausstattung	Ausgänge							Eingänge				LED-Licht 7W	Digitaldisplay	Schutzart IP21	Schutzfunktionen						Netzadapter 100W im Lieferumfang	Netzadapter 200W im Lieferumfang	KFZ Ladekabel im Lieferumfang
	Schuko 230 Volt	12V KFZ 10 A	12V rund 10 A	USB-C 60W	USB-C 18 W	USB-A 5V 2A	USB-A QC3	7909 12V - 30V	7909 12V - 30V	ANDERSON 12V-45V	12V KFZ 10A				Tiefentladung	Überspannung	Überladung	Kurzschluss	Übertemperatur	Untertemperatur			
ENERGY 600	1	1	1	1	-	-	1	1	-	-	1	JA	JA	JA	JA	JA	JA	JA	JA	1	-	1	
ENERGY 1200	2	1	1	1	1	-	2	1	-	-	1	JA	JA	JA	JA	JA	JA	JA	JA	-	1	1	
ENERGY 1800	2	1	1	1	1	-	2	2	-	-	1	JA	JA	JA	JA	JA	JA	JA	JA	-	1	1	
ENERGY 2400	4	1	1	2	-	1	3	-	2	2	1	JA	JA	JA	JA	JA	JA	JA	JA	-	2	1	



## Tragbare Powerstations ENERGY 600 - 2400

Die Serie ENERGY umfasst 4 Leistungsgrößen von tragbaren Powerstations für eine netzunabhängige Strom- sowie Notstromversorgung ihrer Verbraucher.

Das umfangreiche Einsatzgebiet umfasst alle Anwendungsbereiche. Egal ob beim Camping, auf Festivals, als Stromquelle für Verkaufsstände oder auch als autarke Notstromlösung im Blackout-Fall, die ELMAG Powerstations sind immer ihr verlässlicher Begleiter.

- > Lithium-Eisenphosphat Akku (LIFEPO4) für höchste Sicherheit und Langlebigkeit
- > Optimal auch für den Betrieb bei hohen Umgebungstemperaturen
- > Hohe Zyklenfestigkeit > 2500 Zyklen
- > 3 Ladeoptionen: Solar, 230V und 12V
- > Intelligentes Batteriemanagementsystem mit umfangreichen Schutzfunktionen gegen Unterspannung, Überspannung, Überhitzung, Kurzschluß und Überladung
- > Umfangreiche Anschlußmöglichkeiten: Schuko 12V DC, USB-A, USB-C usw.
- > Digitaldisplay mit detaillierter Zustandsüberwachung
- > Integrierter Solarladeregler MPPT
- > Gleichzeitiges Laden und Entladen möglich
- > Interne Beleuchtung mit SOS Funktion



### Display

- > Batteriekapazität in % und Segmente
- > Verbleibende Laufzeit
- > Leistungsabgabe
- > Leistungsaufnahme
- > Status Ausgänge
- > Symbolanzeige für Schutzfunktion



**Rückseite**  
mit leistungsstarkem LED-Panel mit zwei Helligkeitsstufen sowie SOS-Funktion.

Modelle	Leistung bei 230 V		Batterie		Spannungsform	Max. Ladeleistung	Abmessungen				Bestellnummer	UVP in € exkl. MwSt.
	kont.	max.	Type	Kapazität			l	b	h	Gew.		
	Watt			Wh								
<b>ENERGY 600</b>	600	1000	LIFEPO4	595	reiner Sinus	100 W	270	205	250	7	<b>52901</b>	<b>*484,00</b>
<b>ENERGY 1200</b>	1200	3600	LIFEPO4	992	reiner Sinus	200 W	330	289	220	11	<b>52902</b>	<b>*855,00</b>
<b>ENERGY 1800</b>	1800	4000	LIFEPO4	1480	reiner Sinus	400 W	385	243	340	15	<b>52903</b>	<b>*1.175,00</b>
<b>ENERGY 2400</b>	2400	5000	LIFEPO4	2232	reiner Sinus	400 W	425	275	315	25	<b>52904</b>	<b>*1.695,00</b>

\* = ELMAG-Spezialprogramm



Serie SEBSS 230 Volt - Inverter-Stromerzeuger mit Sinuswelle

**YAMAHA**

**STAGE V**



SEBSS 2000Wi

**Leicht & Cool**

Camping-, Boot- und Segeltouren, Montage-, Service- & Rettungseinsätze, Stromversorgung von Wohnmobilen, Marktständen und Berghütten - die kompakten SEBSS-Inverter sind flexibel einsetzbare „Allrounder“ zur unabhängigen Energieversorgung.

**Extra leise**

Das schallisolierende Kunststoffgehäuse sowie die serienmäßige ECO-Automatik sorgen für einen extrem niedrigen Schallpegel und machen die Geräte zum optimalen Begleiter in lärmsensibler Umgebung.

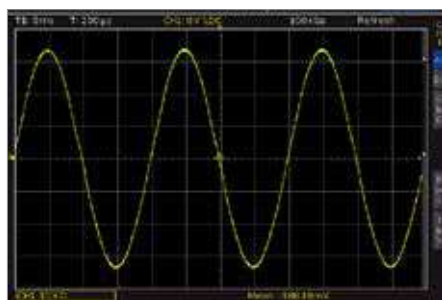

**Sinuswelle**

ELMAG-Inverterstromerzeuger liefern eine extrem saubere und somit für alle empfindlichen Verbraucher geeignete Sinuswelle.

- > Maximale Leistung 2,1 kVA bzw. 3,0 kVA
- > Dauerleistung 1,8 kVA bzw. 2,6 kVA
- > 2 Schuko-Steckdosen 230 V
- > Batterie-Ladeanschluss 12 V
- > USB-Anschluss
- > Orig: YAMAHA 4-Takt-Benzinmotor, 1,8 kW bzw. 3,5 kW
- > Effiziente Luftkühlung
- > 4 h Laufzeit bei 75% Last
- > Verbrauch nur 1 bzw. 1,5 l/h
- > Extra leise - max. 68 dB(A) bzw. 71 dB(A)
- > Einfaches Handling - Reversierstart mit YAMAHA EasyStart
- > LED-Zustandsanzeige
- > Schutzart IP23
- > Abschaltautomatik bei Ölmenge
- > Überlast- und Kurzschlussicherung
- > ECO-Automatik
- > Parallelbetrieb möglich
- > Sehr leicht - nur 21,5 bzw. 41 kg

**ECO-Automatik**

Lastabhängige Drehzahl Anpassung zur Verminderung des Treibstoffverbrauchs und zur Schallpegelreduktion bis 58 dB(A).

**Parallelbetrieb**

Für höheren Leistungsbedarf lassen sich zwei Geräte über die Parallelbetriebsbuchsen koppeln um so die Leistung beider Geräte zu addieren.

**NEUHEIT!**



SEBSS 3000Wi



Ausklappbarer Schubbügel und stabile Transportrollen sowie robuste Tragegriffe

Sonderzubehör SEBSS 3000Wi	Bestellnummer	UVP in € exkl. MwSt.
Abdeckhaube	53060	*71,00
Parallelkabel zur Verbindung von zwei SEBSS 3000Wi	53061	*251,00
ÖL-Einfüllschraube mit „Hochleistungsmagnet“	53064	*69,00

Sonderzubehör SEBSS 2000Wi	Bestellnummer	UVP in € exkl. MwSt.
Abdeckhaube	53050	*63,00
Parallelkabel zur Verbindung von zwei SEBSS 2000Wi	53051	*81,50
ÖL-Einfüllstutzen (Einfüllhilfe)	53053	*22,00
ÖL-Einfüllschraube mit „Hochleistungsmagnet“	53054	*59,00

Modelle	230 Volt		12 Volt	5 Volt	Benzinmotor - 50 Hz - Stage 5								Abmessungen				Schallpegel		Bestellnummer	UVP in € exkl. MwSt.
	1-phasisig			DC	USB	Type	Leistung	Hubr.	Zyl.	Tank	Verbr.	Laufz.	I	b	h	Gew.	LWA	dB(A)		
	kVA max.	kVA kont.	A	A	A	YAMAHA	kW	ccm	l	l/h 75%Last	h 75%Last	cm	kg	cm	kg	cm	cm	cm		
SEBSS 2000Wi	2,1	1,8	8	8,3	2	MZ80	1,8	79	1	4	1	4	50	28	51	21,5	93	68 <sup>1)</sup>	53045	*1.295,00
SEBSS 3000Wi	3	2,6	11,3	8,3	2	MZ175	3,5	171	1	6	1,5	4	60	45	52	41	96	71 <sup>1)</sup>	53046	*1.740,00

1) Schallpegelreduktion im Teillastbetrieb bis 58 dB(A) @ 7m

## Serie SEB 230 & 400 Volt - Stromerzeuger mit Benzinmotor



### SEB 3300W bis SEB 4100W-AVR

Gefragte 230 Volt-Modelle zur Grundversorgung und als Kundendienst-Geräte für den Betrieb von Elektrowerkzeuge, Beleuchtung, Haushaltskleingeräten, TV, PC, etc.

- > SEB 3300W und 4100W mit Kondensatorregelung
- > SEB 3300W-AVR und 4100W-AVR mit AVR-Regelung

### SEB 7000W & SEB 7000WE-AVR

Top-Modell für unzählige einphasige Verbraucher sowie ideal auch für Schweißinverter bis ca. 160 Ampere.

- > SEB 7000WE-AVR mit Elektrostart und AVR-Regelung
- > Beide Modelle mit thermisch-magnetischem Schutzschalter

### SEB 7500WD-AVR, SEB 7500WD/20-AVR & SEB 7500 WDE-AVR

Oft nachgefragte 400/230 Volt-Rahmengeräte zur gewerblichen Nutzung am Bau, für Serviceeinsätze und Landwirtschaft sowie zur privaten Notstromversorgung.

- > Mit AVR Regelung für empfindliche Verbraucher und hoher Schieflastfähigkeit dank überdimensioniertem Generator.
- > SEB 7500WD/20-AVR mit 20-Liter-Wechseltank
- > SEB 7500WDE-AVR zusätzlich mit Elektrostart

### SEB 13500WDE-AVR bis 18000WDE-AVR

Hervorragende, häufig verwendete Hochleistungsgeräte mit Wechseltank 20 l sowie thermisch-magnetischem Schutzschalter und Betriebsstundenzähler.

- > SEB 13500 und 16000WDE-AVR:  
Ideal für den Betrieb auf Baustellen aber auch als Notstromversorgung für Gebäude mit hohem Leistungsbedarf (z.B. Wärmepumpen)
- > SEB 18000WDE-AVR:  
mit elektronischer Drehzahlregelung für perfekte Spannungs- und Frequenzstabilität

**ACHTUNG: Alle Modelle optional auf nach DGUV 203-032 „Ausführung B“ erhältlich!**

Modelle	kVA 400 Volt		kVA 230 Volt		Motor	Treibstoff	Tank	Verbr. @75%	Abmessungen cm			Gewicht kg	Schallpegel dB(A) 7 m	Bestellnummer	UVP in € exkl. MwSt.
	max.	kont.	max.	kont.					l	l/h	l				
SEB 3300W	-	-	3,0	2,7	HONDA GX200	Benzin	3,1	1,3	58	42	44	42	70	53102	*1.035,00
SEB 3300W-AVR	-	-	3,0	2,7	HONDA GX200	Benzin	3,1	1,3	58	42	44	42	70	53190	*1.335,00
SEB 4100W	-	-	4,0	3,6	HONDA GX270	Benzin	5,3	2,0	77	51	56	60	71	53103	*1.470,00
SEB 4100W-AVR	-	-	4,0	3,6	HONDA GX270	Benzin	5,3	2,0	77	51	56	60	71	53191	*1.775,00
SEB 7000W	-	-	7,0	6,0	HONDA GX390	Benzin	6,1	2,7	83	51	56	85	76 <sup>1)</sup>	53109	*2.350,00
SEB 7000WE-AVR	-	-	7,0	6,0	HONDA GX390	Benzin	6,1	2,7	83	51	56	97	76 <sup>1)</sup>	53106	*3.175,00
SEB 6500WD	7	6,5	4,0	4,0	HONDA GX390	Benzin	6,1	2,4	83	51	56	82	72	53110	*1.990,00
SEB 7500WD-AVR	8	7,2	3,8	3,4	HONDA GX390	Benzin	6,1	2,8	83	51	56	91	72	53196	*2.955,00
SEB 7500WDE-AVR	8	7,2	3,8	3,4	HONDA GX390	Benzin	6,1	2,8	83	51	56	103	72	53197	*3.720,00
SEB 7500WD/20-AVR	8	7,2	3,8	3,4	HONDA GX390	Benzin	20	2,8	102	51	56	98	72	53193	*3.555,00
SEB 13500WDE-AVR	13,5	12,0	5	4,6	HONDA GX630	Benzin	20	4,2	102	55	60	149	75 <sup>1)</sup>	53198	*4.945,00
SEB 16000WDE-AVR	16	14,4	5,8	5,3	HONDA GX690	Benzin	20	5	102	55	60	154	75 <sup>1)</sup>	53199	*5.570,00
SEB 18000WDE-AVR	17,5	16	5,8	5,3	HONDA GX800	Benzin	20	5,6	102	55	60	165	76 <sup>1)</sup>	53194	*6.440,00

<sup>1)</sup> Schallpegel entspricht nicht der Richtlinie 2000/14/EG bzw. 2005/88/EG

**Serie SEBS 230 & 400 Volt - Schallgedämmte Profi-Modelle**



**SEBS 3310W/11**

- > Superkompakt und sehr leise
- > 230 Volt Steckdosen bis 3 kVA Leistung
- > Schallgedämmt nur 66 dB(A) auf 7 m
- > Reversierstarter mit HONDA Easystart
- > 11 Liter Großtank mit Tankanzeige



**SEBS 4110W/25 & 6510WD/25**

- > SEBS 4110W/25 für 230 Volt Verbraucher
- > SEBS 6510WD/25 für 230 und 400 Volt
- > Schallgedämmt nur 70/71 dB(A) auf 7 m
- > Reversierstarter mit HONDA Easystart



**SEBS 7500WD(E)/25-AVR**

- > Je eine 230 und 400 Volt Steckdose
- > Reversierstarter mit HONDA Easystart
- > E-Modelle mit Elektrostart inkl. Batterie
- > Zusätzlich mit: Stundenzähler, Voltmeter, TM-Schutzschalter, Autochoke
- > Mit AVR-Regelung und erhöhter Schiefastfähigkeit



**SEB 8054WD(E)-AVR-IP54-DGUV-B**

- > Ideal für Baustellen für große Verbraucher
- > Einfache Bedienung dank E-Start (Version E)
- > AVR-Regelung und erhöhte Schiefastfähigkeit
- > Schutzart IP54
- > Ausführung nach DGUV Version „B“



**SEBS 8054WD(E)/25-AVR-IP54-DGUV-B-BGBAU**

- > Großtank, Hebeaugen und Tragegriffe serienmäßig
- > Zusätzlich mit Isolationsüberwachung
- > Ausführung nach DGUV Version „B“ sowie nach BGBAU



**SEB 15054WDE-AVR-IP54-DGUV-B-BGBAU**

- > Wechseltank für lange Laufzeit
- > Leerlaufautomatik
- > Umfangreiche Serienausstattung
- > Ausführung nach DGUV Version „B“ sowie nach BGBAU

Modelle	400 Volt			230 Volt			Benzinmotor - 3000 UpM - 50 Hz - luftgekühlt - Stage 5							Abmessungen			Schallpegel		Bestellnummer	UVP in € exkl. MwSt.	
	3-phasig			1-phasig			Type	Leistung	Hubr.	Zyl.	Tank	Verbr.	Laufz.	l	b	h	Gew.	LWA			dB(A) @ 7m
	kVA max.	kVA kont.	A	kVA max.	kVA kont.	A	HONDA	kW	ccm		l	l/h 75%Last	h 75%Last	cm	kg						
SEBS 3310W/11	-	-	-	3	2,7	12	GX 200	3,8	196	1	11	1,3	8,5	58	42	50	50	91	66	53131	*1.420,00
SEBS 3310W/11-AVR	-	-	-	3	2,7	12	GX 200	3,8	196	1	11	1,3	8,5	58	42	50	50	91	66	53133	*1.760,00
SEBS 4110W/25	-	-	-	4	3,6	16	GX 270	5,8	270	1	25	2	12,5	75	60	59	78	95	70	53158	*2.180,00
SEBS 6000W/25-AVR	-	-	-	6	5,4	23	GX 390	8,2	389	1	25	2,4	10,4	75	60	59	92	96	71	53136	*3.400,00
SEBS 6510WD/25	7	6,5	9,4	4	4	17	GX 390	8,2	389	1	25	2,4	10,4	80	58	63	96	96	71	53155	*2.750,00
SEBS 7500WD/25-AVR	8	7,2	10	3,8	3,4	14,4	GX 390	8,2	389	1	25	2,8	8,9	80	58	63	106	96	71	53152	*3.690,00
SEBS 7500WDE/25-AVR	8	7,2	10	3,8	3,4	14,4	GX 390	8,2	389	1	25	2,8	8,9	80	58	63	113	96	71	53153	*4.375,00
Stromerzeuger Ausführung nach DGUV Version B																					
SEB 6054W-AVR-IP54	-	-	-	6	5,3	24	GX390	8,2	389	1	6,1	2,4	2,5	77	51	56	96	97	72	53173	*3.935,00
SEB 8054WD-AVR-IP54	8	7,5	11	5	4,6	20	GX390	8,2	389	1	6,1	2,4	2,5	77	51	56	96	97	72	53170	*3.685,00
SEB 8054WDE-AVR-IP54	8	7,5	11	5	4,6	20	GX390	8,2	389	1	6,1	2,4	2,5	83	51	56	108	97	72	53172	*5.315,00
SEB 12054WDE-AVR-IP54	12,5	11	16	4	4	17	GX630	14	688	2	20	4,2	4,8	102	55	60	148		75 <sup>1)</sup>	53171	*5.700,00
Stromerzeuger Ausführung nach DGUV Version B und BGBAU																					
SEBS 8054WD/25-AVR-IP54	8	7,5	11	5	4,6	20	GX390	8,2	389	1	25	2,4	10,4	90	61	73	113	96	71	53166	*6.225,00
SEBS 8054WDE/25-AVR-IP54	8	7,5	11	5	4,6	20	GX390	8,2	389	1	25	2,4	10,4	90	61	73	113	96	71	53167	*6.685,00
SEB 15054WDE-AVR-IP54	15	14,4	21	4	3,6	16	GX690	15	688	2	20	5	4	102	55	60	170		75 <sup>1)</sup>	53168	*9.915,00

<sup>1)</sup> Schallpegel entspricht nicht der Richtlinie 2000/14/EG bzw. 2005/88/EG





### Schweiß-Stromerzeuger SEB 200X und 250XE

- > Allroundgeräte für die Baustelle
- > Für Elektrodenschweißungen, aber auch als Stromquelle 230/400 Volt nutzbar
- > Schweißkabel (nicht enthalten) können direkt am Stromerzeuger angeschlossen werden
- > Mit Überlastsicherung
- > Je eine 230 und 400 Volt Steckdose sowie Anschlussbuchsen Ø 13 mm 35/50 für Schweißkabel

Modelle	Schweißleistung		kVA max.		Motor	Treibstoff	Tank	Verbr.	Abmessungen cm			Gewicht	Schallpegel	Bestellnummer	UVP in € exkl. MwSt.
	35 % ED	60 % ED	400V	230V					l	b	h				
<b>SEB 200 X</b>	200A DC	150A DC	6,5	3,5	HONDA GX390	Benzin	6,1	2,4	83	55	60	90	72	<b>53123</b>	<b>*2.675,00</b>
<b>SEB 250XE</b>	250A DC	220A DC	8	3,0	HONDA GX630	Benzin	20	4,2	88	55	72	160	75*	<b>53124</b>	<b>*6.895,00</b>



**NEUHEIT!**



### SED 3000W - 7000WD(E)-AVR

- > Robuste Geräte im Rohrahmen
- > Original HATZ-Dieselmotor
- > Modelle SED 3000W/4200W/6000W mit 230 Volt Spannung und 2 Schuko-Steckdosen
- > Modell SED 7000WD(E) mit 230 und 400 Volt Spannung und 1x Schuko und 1x 16 A CEE
- > AVR-Regelung serienmäßig

### SED 13500WDE-AVR

- > LOMBARDINI-Dieselmotor mit Elektrostart
- > Flexibel einsetzbar dank Wechseltanksystem
- > Mit 230 und 400 Volt Spannung
- > Bedienpanel mit Steckdose CEE 400 Volt mit TMSS und Schuko 230 Volt mit FI30mA
- > Multifunktionsanzeige für Spannung und Belastung pro Phase
- > AVR-Regelung für höchste Spannungsqualität
- > Thermisch-magnetischer Schutzschalter

Modelle	kVA 400 Volt		kVA 230 Volt		Motor	Treibstoff	Tank	Verbr. @75%	Abmessungen cm			Gewicht	Schallpegel	Bestellnummer	UVP in € exkl. MwSt.
	max.	kont.	max.	kont.					l	b	h				
<b>SED 3000W-AVR</b>	-	-	2,8	2,5	HATZ 1B20	Diesel	3,2	0,7	67	51	56	58	78 <sup>1)</sup>	<b>53200</b>	<b>*3.390,00</b>
<b>SED 4200W-AVR</b>	-	-	4,2	3,7	HATZ 1B30	Diesel	4,6	1,3	77	51	56	74	80 <sup>1)</sup>	<b>53202</b>	<b>*3.835,00</b>
<b>SED 6000W-AVR</b>	-	-	6	5,4	HATZ 1B40	Diesel	5	1,9	83	51	56	95	83 <sup>1)</sup>	<b>53206</b>	<b>*4.345,00</b>
<b>SED 6000WE-AVR</b>	-	-	6	5,4	HATZ 1B40	Diesel	5	1,9	83	51	56	110	83 <sup>1)</sup>	<b>53207</b>	<b>*5.940,00</b>
<b>SED 7000WD-AVR</b>	7	6,5	3,8	3,4	HATZ 1B40	Diesel	5	1,9	83	51	56	95	83 <sup>1)</sup>	<b>53210</b>	<b>*5.150,00</b>
<b>SED 7000WDE-AVR</b>	7	6,5	3,8	3,4	HATZ 1B40	Diesel	5	1,9	83	51	56	110	83 <sup>1)</sup>	<b>53211</b>	<b>*6.420,00</b>
<b>SED 13500WDE-AVR</b>	13,5	12,7	5	4,6	Kohler/Lomb. 25LD 425	Diesel	20	3,0	110	66	60	167	85 <sup>1)</sup>	<b>53236</b>	<b>*7.495,00</b>

<sup>1)</sup> Schallpegel entspricht nicht der Richtlinie 2000/14/EG bzw. 2005/88/EG



SUPERSILENT - Benzin und Diesel - super-schallgedämmt - 400/230 Volt



Technisch perfekt und elegant präsentieren sich diese super-schallgedämmten Modelle. Mit nur 62-69 dB(A) gehören sie zu den leisesten, benzinbetriebenen Stromerzeugern. Sie versorgen Almhütten, Baustellen, Bühnen und Zelte, Verkaufsstände und Wochenendhäuser, kommen als mobile Nothelfer mit der Feuerwehr und schützen als Notstromaggregate wichtige private, gewerbliche, landwirtschaftliche und kommunale Einrichtungen.

Diese Stromerzeuger sind mit Schuko-Steckdosen bzw. CEE-Anschlüssen 230 V ausgestattet. WDE-Modelle besitzen zusätzlich einen CEE-Anschluss 400 V.

- > Qualitätsantrieb - Original Honda oder Hatz Viertaktmotor - luftgekühlt
- > Synchrongenerator mit elektronischer Spannungsregelung - AVR, ideal für empfindliche Verbraucher
- > Thermisch-magnetischer Schutzschalter mit Abschaltung bei Überlast und Kurzschluss
- > Abschaltautomatik bei Übertemperatur und Ölmenge
- > NEU: Jetzt mit Steuermodul DSE 3110 für automatische Motor- & Generatorüberwachung sowie Fernstart/Stopp über potentialfreien Kontakt



Modelle	400 Volt			230 Volt			Motor - 3000 UpM - 50 Hz - luftgekühlt - Stage 5						Abmessungen				Schallpegel		Bestellnummer	UVP in € exkl. MwSt.	
	3-phasig			1-phasig			Type	Leistung	Hubr.	Zyl.	Tank	Verbr.	Laufz.	I	b	h	Gew.	LWA			dB(A) @ 7m
	kVA max.	kVA kont.	A	kVA max.	kVA kont.	A	Benzin	kW	ccm		l	l/h 75%Last	h 75%Last	cm			kg				
<b>SEBSS 6500WDE-AVR</b>	7	6,5	9,4	2,5	2,3	10	HONDA GX 390	8,2	389	1	20	2,4	8,3	110	56	56	150	87	62	<b>53144</b>	<b>*7.925,00</b>
<b>SEBSS 12000WDE-AVR</b>	12	10	14,4	4	3,7	16	HONDA GX 630	14	688	2	20	4,2	4,8	127	75	59	204	91	66	<b>53147</b>	<b>*9.315,00</b>
<b>SEBSS 15000WDE-AVR</b>	15	12,5	18	6	5,4	23	HONDA GX 690	15	688	2	20	5	4	127	75	59	224	94	69	<b>53148</b>	<b>*10.770,00</b>

Modelle	400 Volt			230 Volt			Motor - 3000 UpM - 50 Hz - luftgekühlt - Stage 5						Abmessungen				Schallpegel		Bestellnummer	UVP in € exkl. MwSt.	
	3-phasig			1-phasig			Type	Leistung	Hubr.	Zyl.	Tank	Verbr.	Laufz.	I	b	h	Gew.	LWA			dB(A) @ 7m
	kVA max.	kVA kont.	A	kVA max.	kVA kont.	A	Diesel	kW	ccm		l	l/h 75%Last	h 75%Last	cm			kg				
<b>SEBSS 7000WDE-AVR</b>	7	6,5	9,4	3,8	3,4	14,4	HATZ 1B40	7,1	462	1	20	1,9	10,5	127	64	62	200	91	66	<b>53226</b>	<b>*11.815,00</b>

## Begleiter fürs Leben - Stromerzeuger mit Long-life-Qualität

### LCD-Anzeige Stromerzeuger

Das Steuermodul DSE3110 bietet umfangreiche Überwachungs- und Schutzfunktionen für den manuellen oder automatischen Start-Stopp-Betrieb eines Stromerzeugers. An der LCD-Anzeige sind die Motordrehzahl, die Generatorspannung, die Stromfrequenz, die Betriebsstunden des Generators und die Spannung der Startbatterie anzeigbar.

- 3000 rpm** Drehzahl
- 230 V~** Spannung
- 50,0 Hz** Frequenz
- 16,2 h** Betriebsstunden
- 12,0 V<sub>Batt</sub>** Batteriespannung

### Manueller Fernstart

Für den Start-Stopp-Betrieb des entfernt aufgestellten Stromerzeugers genügt ein externes Bedienelement wie z.B. ein Handschalter, ein elektromechanisch betätigter Schaltautomat oder das Schaltelement einer Funk-Fernstarteinrichtung. Der Stromerzeuger kann so von einem Arbeitsplatz oder Steuerpult aus bedient werden.

Handschalter  
Schaltautomat  
Funk-Fernstarter ...

Automatikschalter  
Niveauschalter  
Schaltsensor  
Zeitschaltuhr ...

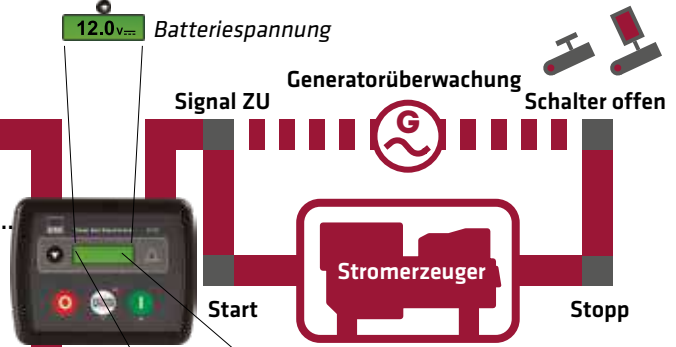

### Automatischer Fernstart

Für den unabhängigen, automatischen Betrieb des Stromerzeugers werden Automatikschalter verwendet, wie z.B. Niveau- bzw. Schwimmerschalter oder Schaltsensoren für Licht, Temperatur, Luftfeuchtigkeit etc. Ein zeitabhängiger Betrieb des Stromerzeugers ist mit dem Schaltelement einer Zeitschaltuhr realisierbar.

### Status- und Alarmanzeige (Modellabhängig)

- Eingangsmodulfehler
- Batteriespannung -
- Startfehler
- Batteriespannung +
- Stoppfehler
- Generatorspannung -
- Öldruck - <sup>2)</sup>
- Generatorspannung +
- Motortemperatur + <sup>2)</sup>
- H<sub>2</sub>↓
- H<sub>2</sub>↑
- Motordrehzahl -
- Generatorfrequenz -
- Motordrehzahl +
- Generatorfrequenz +
- Ladungsfehler
- Not-Stopp <sup>2)</sup>
- Speicherfehler intern

## Beliebte Sonderausstattungen (Option)



### Erhaltungsladegerät

Stets bereit - das Erhaltungsladegerät erhält den optimalen Ladezustand und sorgt verlässlich für eine hohe Startbereitschaft des Stromerzeugers.

- > Ein- und Ausschaltautomatik
- > Mit Steckanschluss außen bei mobilen Geräten



### A-LTS Autom. Last-Transferschalter

Automatischer Last-Transferschalter mit integrierter Netz- und Generatorüberwachung. Bei Netzausfall wird automatisch ein Startbefehl an den Stromerzeuger gesendet und nach dem Hochlaufen die Verbraucher auf den Stromerzeuger umgeschaltet sowie bei Netzwiederkehr ebenso automatisch zurückgeschaltet.



### 4-Radsatz

Locker schieben - auch größere Modelle sind einfach zu bewegen.

Sonderzubehör	Bestellnummer	UVP in € exkl. MwSt.
Erhaltungsladegerät	53658	*444,00
4-Radsatz	53652	*488,00
A-LTS 63A	53810	*1.310,00
Sammelschiene zu A-LTS	53880	*99,00

Ausstattung	Anschlüsse				Starter			Abschaltung				Generator		DSE 3110	Voltmeter	Stundenzähler	Fernstart-anschluss	Wechselbank	Membranpumpe	Schalldämm.		
	230V		400V		Handstart	Elektrochoke	Elektrost.-art	Batterie	Ölmangel	Temperatur	Überlast	Kurzschl. THM-SS	Synchron								Regelung	Schutzart
	Schuko 16A	CEE 16A-3p	CEE 32A-3p	CEE 16A-5p																		
SEBSS 6500WDE	1	1	-	1	-	JA	JA	JA	JA	JA	JA	JA	JA	AVR	IP23	JA	JA	JA	JA	JA	JA	
SEBSS 12000WDE	1	1	-	1	-	JA	JA	JA	JA	JA	JA	JA	JA	AVR	IP23	JA	JA	JA	JA	JA	JA	
SEBSS 15000WDE	1	-	1	1	-	JA	JA	JA	JA	JA	JA	JA	JA	AVR	IP23	JA	JA	JA	JA	JA	JA	

Ausstattung	Anschlüsse				Starter			Abschaltung				Generator		DSE 3110	Voltmeter	Stundenzähler	Fernstart-anschluss	Wechselbank	12V Diesel-pumpe	Schalldämm.		
	230V		400V		Handstart	Elektrochoke	Elektrost.-art	Batterie	Öldruck	Temperatur	Überlast	Kurzschl. THM-SS	Synchron								Regelung	Schutzart
	Schuko 16A	CEE 16A-3p	CEE 32A-3p	CEE 16A-5p																		
SEDSS 7000WDE	1	1	-	1	-	JA	JA	JA	JA	JA	JA	JA	JA	AVR	IP23	JA	JA	JA	JA	JA	JA	

\* = ELMAG-Spezialprogramm

**SUPERSILENT-PROFESSIONAL - Diesel - super-schallgedämmt und**



Niedrige Verbrauchs- und Schallpegelwerte, lange Laufzeit und Lebensdauer - die wassergekühlten SEDSS-Modelle gehören zu den erfolgreichsten Dieselaggregaten. Sie sichern die Infrastruktur öffentlicher Gebäude, Gewerbe- und Landwirtschaftsbetriebe, versorgen abgelegene Objekte wie Almbetriebe und Schihütten und begleiten Serviceteams, Bau- und Hilfstrupps. Auch als Notstromanlagen für private Gebäude haben sich diese Geräte bestens bewährt. Besonders wirtschaftlich in der Anschaffung durch 3000 UpM Motordrehzahl.

- > Extra kräftig - Original Kubota Viertakt-Dieselmotor
- > Langlebig - Antrieb mit Wasserkühlung, groß dimensioniertes Kühlersystem
- > AVR-Regelung ideal für elektronische Verbraucher, Spannungsdifferenz max. ±1%
- > Digitales Bedienpanel DSE 4520 für manuellen Start, Automatik- & Fernstart
- > Thermisch-magnetischer Schutzschalter mit Abschaltung bei Überlast/Kurzschluss sowie Magneto-Stop, Notaus, Öldruck- und Temperaturabschaltung
- > Fehlerstrom-Schutzschalter FI 30 mA und Erdspeiß für das integrierte Steckerfeld (V1 bis V4)
- > Dichte Bodenwanne (Auslaufschutz) sowie Ölablasspumpe für einfachen Service
- > Tankniveausensor mit Inhaltsanzeige auf DSE 4520
- > Vorbereitung für TS-Kit (autom. Netzumschaltung) / Fernstartanschluss
- > inkl. Hebevorrichtung für Gabelstapler serienmäßig!
- > Anschluß (ohne FI) für Gebäudeversorgung mit Reihenklemmen auf Schalttafelinnenseite (V2 mit 1h-Steckdose)
- > Mittels autom. Lasttransferschalter A-LTS, M-LTS oder ATS Panel einfach erweiterbar für automatischen Notstrombetrieb
- > Einphasige Versionen bei Bedarf auf Anfrage erhältlich

**Optionen**



**A Einspeisesteckdose 1h**

- 32 A-1h Steckdose für Gebäudeeinspeisung auf der Geräterückseite. Zum einfachen Anschluß an die Gebäudeinstallation zur Notstromversorgung.
- Passender Gegenstecker 32A-1h im Lieferumfang enthalten.



**B Erhaltungsladegerät**

Das Erhaltungsladegerät erhält den optimalen Ladezustand und sorgt verlässlich für eine hohe Startbereitschaft des Stromerzeugers.

- Ein- und Ausschaltautomatik
- Steckanschluss außen bei V2, V3, V4
- Direktanschluss bei V5, V6



**C Kühlwasservorwärmung**

Der thermostat-gesteuerte Heizstab der Kühlwasservorwärmung sorgt für eine verkürzte Warmlaufphase und reduziert den Motorverschleiß.

- Effizienter und umweltfreundlicher Start des Dieselmotors auch bei kalten Temperaturen

Versionen	A	B	C
	Einspeisesteckdose 1h	Erhaltungsladegerät	Kühlwasservorwärmung
<b>Basis-Version</b>			
V2	✓	✓	
V3		✓	✓
V4		✓	✓
V5		✓	✓
V6		✓	✓

Modelle	400 Volt			230 Volt			Dieselmotor - 3000 UpM - 50 Hz - wassergekühlt							Abmessungen				Schallpegel		Anschlüsse						
	3-phasig			1-phasig			Type	Leistung	Hubr.	Zyl.	Tank	Verbr.	Laufz.	I	b	h	Gew.	LWA	dB(A)	230V			400V			
	kVA max.	kVA kont.	A	kVA max.	kVA kont.	A	KUBOTA	Stage	kW	ccm	l	l/h 75%Last	h 75%Last	cm	kg					Schuko 16A	CEE 16A-3p	CEE 32A-3p	CEE 63A-3p	CEE 16A-5p	CEE 32A-5p	
SEDSS 113WDE	11	10	14,4	3,8	3,4	14,3	D722	5	11,3	719	3	58	2,5	23,2	138	64	88	345	92	67	1	1 <sup>2)</sup>	-	-	1	-
SEDSS 133WDE	13,5	12	17	5	4,6	20	D902	5	14	898	3	58	3,3	17,6	138	64	88	360	96	71	1	1 <sup>2)</sup>	-	-	1	-
SEDSS 183WDE	18	17	25	6,8	6,2	27	D1105	5	17	1123	3	63	3,9	16,2	150	64	100	450	96	71	2	1	1	-	1	1
SEDSS 243WDE	24	23	33	8,8	8	35	V1505	- <sup>1)</sup>	27	1498	4	73	5	14,6	170	74	110	572	96	71	2	1	1	-	1	1

1) NonEmission - für Stationäranwendung 2) Entfällt bei Version V3 und V4

wassergekühlt 3000 UpM - 400/230 Volt



Basisversion SEDSS 113WDE

Basisversion SEDSS 183WDE



**D** Tür über der Schalttafel versperribar

mit transparentem Sichtfenster aus Polycarbonat zum Schutz gegen unbefugten Zugriff und vor Witterungseinflüssen.

- Ideal bei Aufstellung im Außenbereich.



**E** Spezielle Abluft- und Abgasführung

Optional kann die Position der Abluft und der Abgase an die Einbausituation angepasst werden. (z.B. Front-, Oberseite, usw.)

- Abluft/Abgas oben od. vorne (Abluft oben nur für Innenaufstellung geeignet)



**F** Steuermodul DSE7420 MK2

Für komplexe Anwendung mit der Möglichkeit zur Fernüberwachung und Bedienung über die integrierte Weboberfläche und/oder ModBus Anbindung.

Alle Anschlüsse über Reihenklemmen in der Schalttafel (ohne Steckdosen und Fi).



**G** Nachtankeinrichtung

- Automatische Nachtankeinrichtung aus externem Treibstofftank
- bei Erreichen des Minimum-Tankniveaus im integrierten Tank wird dieser automatisch aus einem angeschlossenen externen Tank wieder befüllt.

D	Tür versperribar	E	Abluft/Abgasführung änderbar	F	Steuermodul DSE 7420 MK2	G	Nachtankeinrichtung
	✓						
	✓		✓				
	✓		✓		✓		
	✓		✓		✓		✓

AVR-Regelung	Schutzart IP23	DSE4520 <sup>3)</sup>	Elektrostark inkl. Batterie	FI 30 mA inkl. Erdspließ	Fernstartanschluß und TS-Kit-Anschl.	Superschallged.	Kranöse	Staplerfaschen	Basis-Version		Version V2		Version V3		Version V4		Version V5		Version V6	
									Bestellnummer	UVP in € exkl. MwSt.	Bestellnummer	UVP in € exkl. MwSt.	Bestellnummer	UVP in € exkl. MwSt.	Bestellnummer	UVP in € exkl. MwSt.	Bestellnummer	UVP in € exkl. MwSt.	Bestellnummer	UVP in € exkl. MwSt.
JA	JA	JA	JA	JA	JA	JA	JA	JA	53453	*15.190,00	00751	*15.595,00	00761	*16.535,00	00771	*17.470,00	-	-	-	-
JA	JA	JA	JA	JA	JA	JA	JA	JA	53467	*15.975,00	00752	*16.395,00	00762	*17.335,00	00772	*18.270,00	-	-	-	-
JA	JA	JA	JA	JA	JA	JA	JA	JA	53459	*17.570,00	00753	*17.990,00	00763	*18.925,00	00773	*19.865,00	00783	*20.715,00	00793	*21.800,00
JA	JA	JA	JA	JA	JA	JA	JA	JA	53461	*20.490,00	00754	*20.910,00	00764	*21.845,00	00774	*22.785,00	00784	*23.610,00	00794	*24.695,00

3) Bei Version V5 und V6: DSE7420 MK2

\* = ELMAG-Spezialprogramm



**SUPERSILENT-INDUSTRIAL - Diesel - super-schallgedämmt und**



SEDSS Stromerzeuger mit langsamlaufendem Dieselmotor bieten höchste Stromqualität, extra lange Laufzeiten, höchste technische Sicherheit und eine lange Lebensdauer. Sie sind hervorragend zur Funktionserhaltung von prozess- und lebenserhaltenden Systemen geeignet. Perfekt geeignet als Notstromanlagen.

- > Extra kräftig - Original Kubota Viertakt-Dieselmotor
- > Langlebig - Antrieb mit Wasserkühlung, groß dimensioniertes Kühlersystem
- > AVR-Regelung ideal für elektr. Verbraucher, Spannungsdifferenz max. ±1%
- > Elektronische Drehzahlregelung für höchste Drehzahl- und Frequenzstabilität (14/20/44)
- > Digitales Bedienpanel DSE 4520 für manuellen Start, Automatik- & Fernstart
- > Thermisch-magnetischer Schutzschalter mit Abschaltung bei Überlast/Kurzschluss sowie Magneto-Stop, Notaus, Öldruck- und Temperaturabschaltung
- > Fehlerstrom-Schutzschalter FI 30 mA und Erdspeiß für das integrierte Steckerfeld (V1 bis V4)
- > Dichte Bodenwanne (Auslaufschutz)
- > Tankniveausensor mit Inhaltsanzeige auf DSE 4520
- > Vorbereitung für TS-Kit (autom. Netzumschaltung) / Fernstartanschluss
- > inkl. Hebevorrichtung für Gabelstapler serienmäßig!
- > Anschluß (ohne FI) für Gebäudeversorgung mit Reihenklemmen auf Schalttafelinnenseite (V2 mit 1h-Steckdose)
- > Mittels autom. Lasttransferschalter A-LTS, M-LTS oder ATS Panel einfach erweiterbar für automatischen Notstrombetrieb
- > Einphasige Versionen bei Bedarf auf Anfrage erhältlich

Optionen



**A Einspeisesteckdose 1h**

- 32 A-1h Steckdose für Gebäudeeinspeisung auf der Geräterückseite. Zum einfachen Anschluß an die Gebäudeinstallation zur Notstromversorgung.
- Passender Gegenstecker 32A-1h im Lieferumfang enthalten.



**B Erhaltungsladegerät**

Das Erhaltungsladegerät erhält den optimalen Ladezustand und sorgt verlässlich für eine hohe Startbereitschaft des Stromerzeugers.

- Ein- und Ausschaltautomatik
- Steckanschluss außen bei V2, V3, V4
- Direktanschluss bei V5, V6



**C Kühlwasservorwärmung**

Der thermostat-gesteuerte Heizstab der Kühlwasservorwärmung sorgt für eine verkürzte Warmlaufphase und reduziert den Motorverschleiß.

- Effizienter und umweltfreundlicher Start des Dieselmotors auch bei kalten Temperaturen

Versionen	A	B	C
	Einspeisesteckdose 1h	Erhaltungsladegerät	Kühlwasservorwärmung
<b>Basis-Version</b>			
V2	✓	✓	
V3		✓	✓
V4		✓	✓
V5		✓	✓
V6		✓	✓

Modelle	400 Volt		230 Volt		Dieselmotor - 1500 UpM - 50 Hz - wassergekühlt							Abmessungen		Schallpegel		Anschlüsse											
	3-phasig		1-phasig		Type		Leistung		Hubr.	Zyl.	Tank	Verbr.	Laufz.	l	b	h	Gew.	LWA	dB(A) @ 7m	230V			400V				
	kVA max.	kVA kont.	A	kVA max.	kVA kont.	A	KUBOTA	Stage	kW	ccm	l	l/h 75%Last	h 75%Last	cm	kg				Schuko 16A	CEE 16A-3p	CEE 32A-3p	CEE 63A-3p	CEE 16A-5p	CEE 32A-5p	CEE 63A-5p		
SEDSS 9WDE	9	8,5	12,3	3	2,7	12,2	D1105	5	9,5	1123	3	63	1,9	33,2	150	64	90	440	90	65	2	1	-	-	1	-	-
SEDSS 14WDE	14	13	19	4,8	4,4	19	D1703M	5	15	1647	3	73	2,6	28,1	170	74	100	580	90	65	2	1	1	-	1	-	-
SEDSS 20WDE	19	18	26	6,8	6,2	29	V2203M	5	17	2197	4	80	3,7	21,6	198	74	100	660	90	65	2	1	1	-	1	1	-
SEDSS 34WDE	33	30	43	11,6	10,6	43	V3300	3A <sup>1)</sup>	28	3318	4	90	6	15	210	94	112	870	90	65	2	1	1	-	-	1	1
SEDSS 44WDE	44	40	58	15,4	14,0	61	V3800DIT	3A <sup>1)</sup>	42	3769	4	90	7,7	11,7	210	94	112	925	90	65	2	1	1	-	-	1	1

1) NonEmission - für Stationäranwendung

wassergekühlt 1500 UpM - 400/230 Volt



SEDSS 14WDE



SEDSS 44WDE



**D** Tür über der Schalttafel versperribar

mit transparentem Sichtfenster aus Polycarbonat zum Schutz gegen unbefugten Zugriff und vor Witterungseinflüssen.

- Ideal bei Aufstellung im Außenbereich.



**E** Spezielle Abluft- und Abgasführung

Optional kann die Position der Abluft und der Abgase an die Einbausituation angepasst werden. (z.B. Front-, Oberseite, usw.)

- Abluft/Abgas oben od. vorne (Abluft oben nur für Innenaufstellung geeignet)



**F** Steuermodul DSE7420 MK2

Für komplexe Anwendung mit der Möglichkeit zur Fernüberwachung und Bedienung über die integrierte Weboberfläche und/oder ModBus Anbindung.

Alle Anschlüsse über Reihenklemmen in der Schalttafel (ohne Steckdosen und Fi).



**G** Nachtankeinrichtung

- Automatische Nachtankeinrichtung aus externem Treibstofftank
- bei Erreichen des Minimum-Tankniveaus im integrierten Tank wird dieser automatisch aus einem angeschlossenen externen Tank wieder befüllt.

D	Tür versperribar	E	Abluft/Abgasführung änderbar	F	Steuermodul DSE 7420 MK2	G	Nachtankeinrichtung
	✓						
	✓		✓				
	✓		✓		✓		
	✓		✓		✓		✓

AVR-Regelung	Schutzart IP23	DSE4520 2)	Elektrostark inkl. Batterie FI 30 mA	inkl. Erdbleiß Fernsteuerschluß und 15-Kit-Anschl.	Superschallged.	Kranöse	Staplerfaschen	Basis-Version		Version V2		Version V3		Version V4		Version V5		Version V6	
								Bestellnummer	UVP in € exkl. MwSt.	Bestellnummer	UVP in € exkl. MwSt.	Bestellnummer	UVP in € exkl. MwSt.	Bestellnummer	UVP in € exkl. MwSt.	Bestellnummer	UVP in € exkl. MwSt.	Bestellnummer	UVP in € exkl. MwSt.
JA	JA	JA	JA	JA	JA	JA	JA	53473	*18.885,00	00755	*19.225,00	00765	*20.150,00	00775	*20.835,00	00785	*20.270,00	00795	*21.360,00
JA	JA	JA	JA	JA	JA	JA	JA	53475	*20.615,00	00756	*20.000,00	00766	*20.935,00	00776	*21.620,00	00786	*23.095,00	00796	*24.185,00
JA	JA	JA	JA	JA	JA	JA	JA	53477	*22.865,00	00757	*23.200,00	00767	*24.125,00	00777	*24.815,00	00787	*25.425,00	00797	*26.515,00
JA	JA	JA	JA	JA	JA	JA	JA	53479	*26.535,00	00758	*26.850,00	00768	*27.720,00	00778	*28.365,00	00788	*29.515,00	00798	*30.600,00
JA	JA	JA	JA	JA	JA	JA	JA	53481	*27.810,00	00759	*28.125,00	00769	*29.065,00	00779	*29.715,00	00789	*33.625,00	00799	*34.715,00

2) Bei Version V5 und V6: DSE7420 MK2

\* = ELMAG-Spezialprogramm

RENTAL - Diesel - super-schallgedämmt - wassergekühlt 1500 UpM



SEDSSR - ideal für Baustelle, Events, Vermietung! Die äußerst umfangreiche Serienausstattung macht diese ELMAG®-Stromerzeuger zum flexiblen Begleiter für unzählige Anwendungen. Bereits die Grundausstattung lässt nahezu keine Wünsche offen. Die extrem robuste Bauweise dank verzinktem Grundrahmen mit integrierter Auffangwanne, überdimensionierten Tanks, sowie integriertem Anfahrerschutz trotz selbst dem härtesten Baustelleneinsatz.

- > Robustes Zincor Gehäuse (galvanisiert) - pulverbeschichtet
- > Große versperrbare Wartungstüren
- > Synchrongenerator und AVR-Regelung serienmäßig
- > Verzinkter Grundrahmen mit umlaufendem 20 mm Anfahrerschutz
- > Bedienpanel mit digitalem Steuermodul DSE4520 und zusätzlichem Analoginstrumenten für Belastung (A), Spannung mit Umschalter (3-phasig), Frequenz sowie Fernstartanschluss
- > Umfangreiches Steckdosenpanel
- > Direkter Leistungsabgang (ab SEDSSR 20WDE)
- > Großdimensionierte innenliegende Serientanks mit Auffangwanne
- > Versperrbare Schalttafelfür
- > Stapeltaschen und Hebeöse
  
- > Motoren nach Stage 5 auf Anfrage



Modelle	400 Volt		230 Volt			Dieselmotor - 1500 UpM - 50 Hz - wassergekühlt								Abmessungen				Schallpegel		Bestellnummer	UVP in € exkl. MwSt.	
	3-phasig			1-phasig			Type		Leistung	Hubr.	Zyl.	Tank	Verbr.	Laufz.	l	b	h	Gew.	LWA			dB(A) @ 7m
	kVA max.	kVA kont.	A	kVA max.	kVA kont.	A	VOLVO	Stage	kW	ccm	l	l/h 75%Last	h 75%Last	cm			kg					
SEDSSR 113WDE	10,5	9,5	13,7	3,75	3,45	14,3	D722-3000UpM KUBOTA	5	11,3	719	3	86	2,5	35,5	150	76	117	525	87	62	53492	*Auf Anfrage
SEDSSR 20WDE	19	18	26	6,8	6,2	29	V2203M KUBOTA	5	17	2.197	4	124	3,7	33,5	185	91	137	825	90	65	53491	*25.315,00
SEDSSR 44WDE	44	40	58	15,4	14,6	61	V3800DIT KUBOTA	3A <sup>1)</sup>	42	3.769	4	263	7,7	34,2	209	101	147	1.200	91	66	53490	*31.035,00

1) NonEmission - für Stationäranwendung





**AUTOMATIC - Benzin/Diesel - mit Notstromautomatik - 400/230 Volt**

**HONDA**



Mit einer Notstromanlage von ELMAG® ist man auf der sicheren Seite. Sie startet automatisch bei Stromausfall, übernimmt die Energieversorgung der angeschlossenen Verbraucher und stoppt bei Stromwiederkehr. Das Start-Stopp-Automatikmodul DSE4520 sorgt für die stete Betriebsbereitschaft der Notstromanlage durch integrierte Selbsttestfunktion und das Erhaltungslademodul für die Startbatterie.

Automatische Notstromanlagen erfüllen moderne Sicherheitsrichtlinien und schützen die Benutzer und den Betreiber technischer Systeme vor den Folgen eines Stromausfalls. Notstromanlagen empfehlen sich daher zur Ausfallsicherung von Beleuchtungs- und Liftanlagen in öffentlich zugänglichen Gebäuden und Versammlungsorten. Dazu zählen Bahnhöfe und Flughäfen, Gast- und Raststätten, Gemeinde- und Stadtsäle, Hochhäuser und Hotels, Kindergärten, Krankenhäuser und Schulen, Kinos, Museen, Theater, Schwimmbäder und Stadien, U-Bahn-Stationen etc.

Auch im privaten Sektor halten die Systeme mehr und mehr Einzug. Welcher Haushalt kann heutzutage ohne Strom auskommen? Heizung, Wasserversorgung oder Kühlgeräte, auch im Privatbereich ist eine zuverlässige Notstromversorgung unerlässlich.

> Jetzt neu: Steuermodul DSE 4520 mit umfangreichen Anzeigefunktionen für Spannung, Frequenz, Belastung und vieles mehr.

**Top-Seller**



**SEB-7500WDE-ASS**

400/230 Volt-Gerät mit Start-Stopp-Automatik. Laufzeit 7,1 h zur Überbrückung des Sommergewitters. Passt in jeden Keller und sichert die wichtigsten Systeme. Inklusive AVR-Regelung sowie Generator für erhöhte Schieflastfähigkeit.

**SEB 13500 |16000WDE-ASS**

Hochleistungsgeräte für Haus und Landwirtschaft. Ausreichend Leistung für z.B. Licht-, Heiz-, Kühl-, Melk- und Fütterungsanlagen. Ideal auch für den Betrieb von Wärmepumpen und Verbrauchern mit hohem Anlaufstrom.

**SEBSS 6500-15000WDE-ASS**

Die Lärmbelastung in Grenzen halten - ELMAG® SEBSS-Modelle arbeiten extrem leise und sind die ideale Wahl für den Notstrombetrieb in sensibler Umgebung.

Modelle	400 Volt			230 Volt			Benzinmotor - 3000 UpM - 50 Hz - luftgekühlt						Abmessungen				Schallpegel		DSE4520 Schaltleistung	Bestellnummer	UVP in € exkl. MwSt.	
	3-phasig			1-phasig			Type	Leistung	Hubr.	Zyl.	Tank	Verbr.	Laufz.	l	b	h	Gew.	LWA				dB(A) @ 7m
	kVA max.	kVA kont.	A	kVA max.	kVA kont.	A	HONDA	kW	ccm		l	l/h 75%Last	h 75%Last	cm			kg					A
<b>SEB 7500WDE-ASS</b>	8	7,2	10	3,8	3,4	14,4	GX 390	8,2	389	1	20	2,8	7,1	83	51	56	103	97	72	63	<b>00490</b>	<b>*8.090,00</b>
<b>SEB 13500WDE-ASS</b>	13,5	12	17	5	4,6	20	GX 630	14	688	2	20	4,2	4,8	102	55	60	149		75 <sup>1)</sup>	63	<b>00491</b>	<b>*8.900,00</b>
<b>SEB 16000WDE-ASS</b>	16	14,4	21	5,8	5,3	23	GX 690	15	688	2	20	5	4	102	55	60	154		75 <sup>1)</sup>	63	<b>00492</b>	<b>*9.570,00</b>
<b>SEBSS 6500WDE-ASS</b>	7	6,5	9,4	2,5	2,3	10	GX 390	8,2	389	1	20	2,4	8,3	110	56	56	150	87	62	63	<b>00493</b>	<b>*10.625,00</b>
<b>SEBSS 12000WDE-ASS</b>	12	10	14,4	4	3,7	16	GX 630	14	688	2	20	4,2	4,8	127	75	59	204	91	66	63	<b>00494</b>	<b>*12.390,00</b>
<b>SEBSS 15000WDE-ASS</b>	15	12,5	18	6	5,4	23	GX 690	15	688	2	20	5	4	127	75	59	224	94	69	63	<b>00495</b>	<b>*13.690,00</b>

Modelle	400 Volt			230 Volt			Dieselmotor - 3000 UpM - 50 Hz - luftgekühlt						Abmessungen				Schallpegel		AT 206 Schaltleistung	Bestellnummer	UVP in € exkl. MwSt.	
	3-phasig			1-phasig			Type	Leistung	Hubr.	Zyl.	Tank	Verbr.	Laufz.	l	b	h	Gew.	LWA				dB(A) @ 7m
	kVA max.	kVA kont.	A	kVA max.	kVA kont.	A	HATZ	kW	ccm		l	l/h 75%Last	h 75%Last	cm			kg					A
<b>SED 7000WDE-ASS</b>	7	6,5	9,4	3,8	3,4	14,4	1B40	6,2	462	1	20	1,9	10,5	83	51	56	110		83 <sup>1)</sup>	63	<b>00496</b>	<b>*9.715,00</b>
<b>SEBSS 7000WDE-ASS</b>	7	6,5	9,4	3,8	3,4	14,4	1B40	6,2	462	1	20	1,9	10,5	127	64	62	200	91	66	63	<b>00497</b>	<b>*14.495,00</b>

1) Schallpegel entspricht nicht den Richtlinien 2000/14/EG, 2005/88/EG

## AUTOMATIC - Diesel - mit Notstromautomatik - 400/230 Volt



Automatische Notstromanlagen schützen die Benutzer und die Betreiber technischer Systeme vor den Auswirkungen eines Stromausfalls. Das Start-Stopp-Automatikmodul DSE 7320 überwacht den Netzstrom auf drei Phasen, startet den Stromerzeuger bei Stromausfall und sorgt für eine automatische Energieversorgung der angeschlossenen Verbraucher.

Dieselbetriebene Notstromaggregate sind die richtige Wahl, wenn mit einem häufigen und intensiven Einsatz des Stromerzeugers zu rechnen ist. Sie laufen mit günstigem Dieselmotorkraftstoff, sind besonders robust gebaut und bieten eine lange Lebensdauer.

Modelle mit 1500 UpM sind besonders verschleißarm und besitzen die längste Lebensdauer und den niedrigsten Schallpegel. Auch zur Versorgung von Computer-, Steuerungs- und Telekommunikationsanlagen sind diese Modelle dank AVR-Regelung empfohlen. Einzelmodelle sind mit einer elektronischen Drehzahlregelung ausgestattet, die für höchste Frequenzstabilität sorgt und ein ideales Regelverhalten bei Stoßlasten aufweisen.

Komplett-Pakete mit DSE 7320 Steuermodul bieten serienmäßig 3 potentialfreie Kontakte (frei programmierbar) zur Weitergabe von Statusmeldungen und lassen sich einfach mit einer optionalen Fernüberwachung ausrüsten.

### Umfangreiche Serienausstattung:

- > Elektrische Kühlwasservorwärmung serienmäßig
- > Hebevorrichtung für Gabelstapler mit Ankerlöchern serienmäßig
- > Abluft- und Abgasposition wahlweise nach vorne oder oben ausblasend dadurch sind folgende Ausführung möglich: Abluft und Abgas vorne, Abluft und Abgas oben, Abluft vorne und Abgas oben, Abgas vorne und Abluft oben (nachträglich änderbar) für einfachste Anbindung bei Innenaufstellung.

**Plug & Play - einfachste Installation!**

## Top-Seller



### SEDSS 113|133|183WDE-ASS

Hochleistungsmodelle mit AVR-Regelung.  
Breite Versorgungslösung, lange Laufzeit.  
Top-Preis-/Leistungsverhältnis.



### SEDSS 14|20|34|44WDE-ASS

Langsamläufer mit besonders  
niedrigem Schallpegel, Einzelmodelle  
mit elektronischem Drehzahlregler.

Modelle	400 Volt		230 Volt		Dieselmotor - 50 Hz - wassergekühlt										Abmessungen				Schallpegel		DSE7320 Schalt- leistung	Bestell- nummer	UVP in € exkl. MwSt.	
	3-phasig			1-phasig			Type			Leistung	Hubr.	Zyl.	Tank	Verbr.	Laufz.	l	b	h	Gew.	LWA				dB(A) @ 7m
	kVA max.	kVA kont.	A	kVA max.	kVA kont.	A	KUBOTA	UpM	Stage	kW	ccm	l	l/h 75%Last	h 75%Last	cm	kg	LWA	dB(A) @ 7m						
SEDSS 113WDE-ASS	11	10	14,4	3,8	3,4	14,3	D722	3000	5	11,3	719	3	58	2,5	23,2	138	64	88	345	90	65	40	00543	*19.675,00
SEDSS 133WDE-ASS	13,5	12	17	5	4,6	20	D902	3000	5	14	898	3	58	3,3	17,6	138	64	88	360	96	71	40	00545	*20.570,00
SEDSS 183WDE-ASS	18	17	25	6,8	6,2	27	D1105	3000	5	17	1123	3	63	3,9	16,2	150	64	100	450	96	71	60	00547	*22.725,00
SEDSS 243WDE-ASS	24	23	33	8,8	8	35	V1505	3000	3A <sup>1)</sup>	27	1498	4	73	5	14,6	170	74	110	572	96	71	60	00549	*25.795,00
SEDSS 14WDE-ASS	14	13	19	4,8	4,4	19	D1703M	1500	5	15	1647	3	73	2,6	28,1	170	74	110	580	90	65	40	00564	*24.875,00
SEDSS 20WDE-ASS	19	18	26	6,8	6,2	29	V2203M	1500	5	17	2197	4	80	3,7	21,6	198	74	110	660	90	65	60	00551	*27.340,00
SEDSS 34WDE-ASS	33	30	43	10,9	9,9	43	V3300	1500	3A <sup>1)</sup>	28	3318	4	90	6	15	210	94	122	870	90	65	60	00554	*31.000,00
SEDSS 44WDE-ASS	44	40	58	15,4	14	61	V3800DIT	1500	3A <sup>1)</sup>	42	3769	4	90	7,7	11,7	210	94	122	925	90	65	125	00553	*34.115,00

1) NonEmission - für Stationäranwendung

\* = ELMAG-Spezialprogramm

## Serie SEZN-IT/TN von 20 - 90 KVA



Die Zapfwellen-Stromerzeuger der Serie SEZN IT/TN erzeugen Qualitätsstrom mit dem Zapfwellenantrieb eines Traktors - eine ideale Versorgungslösung für die Land- und Forstwirtschaft, Gartenbau-, Baugewerbe- und Kommunalbetriebe zum externen Betrieb von Elektromaschinen, Wasser- und Hebungspumpen, Motoren von Baumaschinen, Förderbändern, Heugebläsen etc. Bei Stromausfall dienen die SEZN-Modelle überdies als Notstromaggregate für Haus und Hof, Kühlräume, Milchkühl-, Melk-, Brut-, Fütterungs-, Heizanlagen etc. Die äußerst robusten, rundum mit einem Rohrrahmen geschützten Geräte können mittels Dreipunktaufhängung am Traktor montiert werden. Zum einfachen Transport sind im Grundrahmen integrierte Aufnahmen für Hubwagen und Gabelstapler/Frontlader vorhanden.

- > Betriebsartenwahlschalter für Haus- und Feldbetrieb
- > Inklusive AVR-Regelung für elektronische Verbraucher (zB. Melkroboter, Fütterungsanlagen, usw.)
- > Umfangreiche Anzeige- und Sicherheitsfunktionen  
Ampelanzeigen für einfachste Einstellung und Überwachung  
rot - gelb - grün: zur Frequenzüberwachung  
rot - grün: zur Spannungsüberwachung und Schiefastüberwachung
- > Spannungs- sowie Leistungsanzeige (Ampere) für alle 3 Phasen mittels Multifunktionsanzeigemodul
- > Einstellbare Frequenz-, Spannungs- und Schiefastüberwachung (Asymmetrie)
- > Isolationsüberwachung 2-stufig für Feldbetrieb - kein Erdspeiß nötig
- > Steckdosen (Feldbetrieb): 2x Schuko 230 V, 1x CEE 16 A 400 V, 1x CEE 32 A 400 V
- > 1h-Steckdose (Hausbetrieb): 1x CEE 63 A 400 V (bis SEZN 50), 1x CEE 125 A 400 V (ab SEZN 65)



### Alles im Blick

Alle wichtigen Anzeigen zur Grundeinstellung nach vorne Richtung Traktor ausgerichtet.

### Höchste Sicherheit

Zweistufige Isolationsüberwachung für Feldbetrieb sowie Umschaltung für Hausbetrieb.



## Einfachste Einstellung vom Traktorsitz aus

### Anzeigeräte für Grundeinstellung zur einfachen Einstellung der korrekten Zapfwellendrehzahl:

- > Analoge Spannungsanzeige
- > LED-Anzeigen Spannung OK/Nicht OK; Frequenz hoch/OK/niedrig
- > Analoge Frequenzanzeige

### Bedienpanel und Steckdosenpanel:

- > Multifunktionsanzeige (V, A, Hz)
- > Umschalter Haus-/Feldbetrieb
- > ISO-Wächter zweistufig mit Fehleranzeige
- > Spannungs- und Frequenzüberwachung
- > 1h-Steckdose für Haus- sowie Feldbetrieb

Modelle	400 Volt		Traktor min. PS	Zapfwelle Drehzahl UpM	Generator Drehzahl UpM	Spannungs- regelung	Schutzart	Gewicht kg	Bestell- nummer	UVP in € exkl. MwSt.
	3-phasig									
	kVA max.	kVA kont.								
SEZN 20WD-AVR-IT/TN	21,8	19,8	50	430	1.500	AVR	IP44	205	53780	*9.100,00
SEZN 30WD-AVR-IT/TN	29,7	27,0	70	430	1.500	AVR	IP44	245	53781	*9.600,00
SEZN 35WD-AVR-IT/TN	35,6	32,4	85	430	1.500	AVR	IP44	263	53782	*9.875,00
SEZN 45WD-AVR-IT/TN	44,5	40,5	100	430	1.500	AVR	IP44	280	53783	*10.170,00
SEZN 50WD-AVR-IT/TN	49,5	45,0	115	430	1.500	AVR	IP44	315	53784	*11.170,00
SEZN 65WD-AVR-IT/TN	64,4	58,5	145	400	1.500	AVR	IP44	350	53785	*13.185,00
SEZN 80WD-AVR-IT/TN	79,2	72,0	180	400	1.500	AVR	IP44	380	53786	*13.740,00
SEZN 90WD-AVR-IT/TN	92,1	83,7	210	400	1.500	AVR	IP44	400	53787	*14.185,00

## Zapfwellen-Stromerzeuger Serie ECO - Energie für den Hausbetrieb



Basierend auf den ELMAG Zapfwellenstromerzeugern der Serie SEZN optimiert und beschränkt auf die wesentlichen Funktionen für die Notstromversorgung von landwirtschaftlichen Objekten. Bei Stromausfall dienen Sie zur Aufrechterhaltung von Haus und Hof, Kühlräumen, Milchkühlungen, Melk-, Brut-, Fütterungs- und Heizungsanlagen. Die äußerst robusten, rundum mit einem Rohrrahmen geschützten Geräte können mittels Dreipunktaufhängung am Traktor montiert werden. Zum einfachen Transport sind im Grundrahmen integrierte Aufnahmen für Hubwagen und Gabelstapler/Frontlader vorhanden.

- > Inklusive AVR-Regelung für elektronische Verbraucher (zB. Melkroboter, Fütterungsanlagen, usw.)
- > Umfangreiche Anzeige- und Sicherheitsfunktionen Ampelanzeigen für einfachste Einstellung / Überwachung
  - rot - gelb - grün: zur Frequenzüberwachung
  - rot - grün: zur Spannungsüberwachung und Schiefastüberwachung (Asymmetrie)
- > Spannungs- sowie Leistungsanzeige (Ampere) für alle 3 Phasen mittels Multifunktionsanzeigemodul
- > Einstellbare Frequenz-, Spannungs- und Schiefastüberwachung (Asymmetrie)
- > 1h-Steckdose (Hausbetrieb): 1x CEE 63 A 400 V (bis SEZN 50), 1x CEE 125 A 400 V (ab SEZN 65)



### Alles im Blick

Alle wichtigen Anzeigen zur Grundeinstellung nach vorne Richtung Traktor ausgerichtet.

### Höchste Sicherheit

Zweistufige Isolationsüberwachung für Feldbetrieb sowie Umschaltung für Hausbetrieb.



## Einfachste Einstellung vom Traktorsitz aus

### Anzeigeräte für Grundeinstellung zur einfachen Einstellung der korrekten Zapfwellendrehzahl:

- > Analoge Spannungsanzeige
- > LED-Anzeige Spannung OK/Nicht OK
- > Analoge Frequenzanzeige
- > LED-Ampelanzeige Frequenz hoch/OK/niedrig
- > AVR-Regelung serienmäßig

### Bedienpanel und Steckdosenpanel:

- > Multifunktionsanzeige (V, A, Hz)
- > 1h Steckdose für Hausbetrieb
- > Spannung- und Frequenzüberwachung

Modelle	400 Volt		Traktor min. PS	Zapfwellen Drehzahl UpM	Generator Drehzahl UpM	Spannungs- regelung	Schutzart	Gewicht kg	Bestell- nummer	UVP in € exkl. MwSt.
	3-phasig									
	kVA max.	kVA kont.								
SEZN 20WD-AVR-ECO	21,8	19,8	50	430	1.500	AVR	IP44	205	53790	*8.125,00
SEZN 30WD-AVR-ECO	29,7	27,0	70	430	1.500	AVR	IP44	245	53791	*8.615,00
SEZN 35WD-AVR-ECO	35,6	32,4	85	430	1.500	AVR	IP44	263	53792	*8.890,00
SEZN 45WD-AVR-ECO	44,5	40,5	100	430	1.500	AVR	IP44	280	53793	*9.170,00
SEZN 50WD-AVR-ECO	49,5	45,0	115	430	1.500	AVR	IP44	315	53794	*9.990,00
SEZN 65WD-AVR-ECO	64,4	58,5	145	400	1.500	AVR	IP44	350	53795	*11.740,00
SEZN 80WD-AVR-ECO	79,2	72,0	180	400	1.500	AVR	IP44	380	53796	*12.295,00
SEZN 90WD-AVR-ECO	92,1	83,7	210	400	1.500	AVR	IP44	400	53797	*12.710,00



INDUSTRIAL ECO – 14 bis 200kVA – Diesel

Stromerzeuger der Serie ECO eignen sich hervorragend als stationäre Notstromlösung. Durch die bereits serienmäßig komplette Ausstattung sind sie besonders ökonomisch und wirtschaftlich. Die Serienausstattung beinhaltet alle wichtigen Komponenten und Features welche für eine professionelle Notstromlösung erforderlich sind. Zusätzlich können kundenspezifische Anpassungen durch eine Vielzahl von Optionen realisiert werden.

- > Top-Schalldämmung für niedrige Lautstärke 65 bis 68 dB(A) @7m (+/-3dB)
- > Optimal für stationäre Notstromanwendungen
- > Wassergekühlte Dieselmotore von namhaften Herstellern wie KOHLER, BAUDOUIN, IVECO/ FPT
- > Robustes Gehäuse mit robuster, hochwertiger 2-Schicht Lackierung
- > Große versperrbare Wartungstüren
- > Synchrongenerator mit AVR-Regelung serienmäßig
- > Automatik-Steuerpanel DSE 4520 bzw. DSE 7320 (je nach Modell) für manuellen Betrieb, automatischen Notstrombetrieb und Fernstartbetrieb
- > Freiprogrammierbare Ein-/Ausgänge (teilweise potentialfrei)
- > Innenliegender doppelwandiger Tank mit Auffangwanne
- > Zentrales Hebeauge für Krantransport
- > Not-Aus-Schalter außenliegend
- > Öl-Ablasspumpe für einfachen Service
- > Tankinhaltsanzeige und Überwachung auf DSE Steuermodul
- > Thermisch-magnetischer Schutzschalter
- > Leistungsabgang mittels Direktanschluss über Klemmbrett in der Schalttafel (SEDSS 14/22/44WDE ECO mit CEE Steckdose)
- > Motoren nach Stage 3A für stationären Betrieb
- > Motoren nach Stage 5 für mobilen Betrieb auf Anfrage

Serienausstattung:



SEDSS 22 und 44WDE-ECO:

- > DSE7320 MK2 Steuermodul
- > Betriebsschalter Auto/O/ Manuell
- > USB-Anschluss
- > Hauptsicherung
- > Not-Aus-Taster
- > Anschlussfeld mit Sicherheitsschalter
- > DSE Erhaltungsladegerät serienmäßig
- > Kühlwasservorwärmung serienmäßig



SEDSS 22WDE-ECO

Modelle	400 Volt			230 Volt			Dieselmotor - 1500 UpM - 50 Hz - wassergekühlt							Abmessungen				Schallpegel		Bestellnummer	UVP in € exkl. MwSt.	
	3-phasig			1-phasig			Type <sup>2)</sup>		Leistung	Hubraum	Zylinder	Tank	Verbrauch	Laufzeit	l	b	h	Gew.	LWA			dB(A) @ 7m
	kVA max.	kVA kont.	A	kVA max.	kVA kont.	A	Marke	Stage	kW	ccm	l	l/h 75%Last	h 75%Last	cm			kg					
SEDSS 14WDE-ECO	16,5	15	22	5,5	5	22	KOHLER KDI 1603	5	21	1649	3	70	3,1	22,5	175	70	102	525	91	66	52399	*Auf Anfrage
SEDSS 22WDE-ECO	22	20	29	7,2	6,6	29	KOHLER KDI 1903	5	27,2	1861	4	110	3,5	31,4	175	70	123	630	91	66	52401	*Auf Anfrage
SEDSS 44WDE-ECO	41	37	54	13,6	12,3	54	KOHLER KDI 2504 TM-40	3A <sup>1)</sup>	40,4	2482	4	100	7,5	13,3	210	87	137	850	87	66	52404	*Auf Anfrage
SEDSS 60WDE-ECO	66	60	86	22	20	86	KOHLER KDI 3404 TM	3A <sup>1)</sup>	54,5	4500	4	170	12,5	13,6	226	100	164	1300	90	65	52405	*Auf Anfrage
SEDSS 100WDE-ECO	110	100	144	37	33	144	BAUDOUIN 4M10G6D3/5	3A <sup>1)</sup>	95,6	4500	4	250	18,2	13,7	285	100	173	1650	93	68	52402	*Auf Anfrage
SEDSS 150WDE-ECO	165	150	216	60	55	216	FPT N67TE1PV	3A <sup>1)</sup>	165	6700	6	310	29,5	10,5	330	110	197	1900	93	68	52407	*Auf Anfrage
SEDSS 200WDE-ECO	220	200	289	73	67	289	FPT N67TE3PV	3A <sup>1)</sup>	195	6700	6	310	41,9	7,4	330	110	197	2300	91	66	52406	*Auf Anfrage

1) Nur für Stationäranwendung 2) Änderung von Motorhersteller und Type je nach Verfügbarkeit vorbehalten

**Super-schallgedämmt – wassergekühlt 1500 UpM – 400/230 Volt**



**SEDSS 60 bis 200WDE-ECO:**

- > DSE 7320 MK2 Steuermodul
- > Betriebsschalter O/I
- > Hauptsicherungsautomat
- > Not-Aus-Schalter (außen am Gerät)
- > Anschlussfeld in der Schalttafel
- > DSE Erhaltungsladegerät innenliegend
- > Kühlwasservorwärmung serienmäßig



**SEDSS 60WDE-ECO**

**Jetzt serienmäßig:**

**Beliebte Sonderausstattungen (Option)**



**Elektrische Kühlwasservorwärmung**

Kühlwasservorwärmung 230 Volt zur Vorwärmung des Dieselmotors. Thermostatgesteuert für effizienten Betrieb. Verkürzt die Warmlaufphase und reduziert den Motorverschleiß.



**A-LTS Autom. Last-Transferschalter**

Automatischer Last-Transferschalter mit integrierter Netz- und Generatorüberwachung. Bei Netzausfall wird automatisch ein Startbefehl an den Stromerzeuger gesendet und nach dem Hochlaufen die Verbraucher auf den Stromerzeuger umgeschaltet sowie bei Netzwiederkehr ebenso automatisch zurückgeschaltet.

Siehe Seite 288



**TS-Kit (Last-Transferschaltung)**

Erweiterung zu Stromerzeugern mit Automatik-Steuermodul. Die Netzspannung wird durch das Steuermodul am Stromerzeuger überwacht. Der TS-Kit wird in die E-Installation eingebunden und übernimmt die Umschaltung zwischen Netz und Aggregat. Die Ansteuerung erfolgt durch das Steuermodul am Stromerzeuger.

Siehe Seite 288

Ausstattung	Anschlüsse Direkter Leistungsabgang	Abschaltung								Generator			DSE4520	DSE7320	Elektr. Drehzahl:	dig. Eingänge	potentialfreie Ausgänge	Tank mit Auffangwanne	Ölablasspumpe	Schalldämm. SS	Hebeösen	Standfüße	
		Elektrostart	Not- Stopp	Magneto- Stopp	Öldruck	Temperatur	Tank niedrig	Überlast	Kurzschl. TMV-SS	Type L=Linz M=MECC ALTE	Regelung	Schutzart											
<b>SEDSS 14WDE-ECO</b>	1 <sup>1)</sup>	12V	JA	JA	JA	JA	JA	JA	JA	JA	L: E1X13MF/4 <sup>3)</sup>	AVR	IP23	JA	-	-	1	3	JA	JA	JA	JA	JA
<b>SEDSS 22WDE-ECO</b>	1 <sup>1)</sup>	12V	JA	JA	JA	JA	JA	JA	JA	JA	L: SLT 18MD/4 <sup>3)</sup>	AVR	IP23	JA	-	-	1	3	JA	JA	JA	JA	JA
<b>SEDSS 44WDE-ECO</b>	1 <sup>2)</sup>	12V	JA	JA	JA	JA	JA	JA	JA	JA	L: PRO 18SC/4 <sup>3)</sup>	AVR	IP23	JA	-	-	1	3	JA	JA	JA	JA	JA
<b>SEDSS 60WDE-ECO</b>	1	12V	JA	JA	JA	JA	JA	JA	JA	JA	M: ECP32-2M/4	AVR	IP23	-	JA	JA	4	5	JA	JA	JA	JA	JA
<b>SEDSS 100WDE-ECO</b>	1	12V	JA	JA	JA	JA	JA	JA	JA	JA	M: ECP34-2S/4	AVR	IP23	-	JA	JA	4	5	JA	JA	JA	JA	JA
<b>SEDSS 150WDE-ECO</b>	1	12V	JA	JA	JA	JA	JA	JA	JA	JA	M: ECP34-1L/4	AVR	IP23	-	JA	JA	4	5	JA	JA	JA	JA	JA
<b>SEDSS 200WDE-ECO</b>	1	12V	JA	JA	JA	JA	JA	JA	JA	JA	M: ECP38-2S/4	AVR	IP23	-	JA	JA	4	5	JA	JA	JA	JA	JA

1) CEE 32A 400Volt Steckdose statt Direktanschluss 2) CEE 63A 400Volt Steckdose statt Direktanschlusskeit vorbehalten 3) Änderung Generatorhersteller und Type je nach Verfügbarkeit möglich

INDUSTRIAL ECO – 250 bis 550kVA – Diesel

Auch für große Notstromleistungen eignen sich Stromerzeuger der Serie ECO hervorragend. Durch die bereits serienmäßig komplette Ausstattung sind sie besonders ökonomisch und wirtschaftlich. Die Serienausstattung beinhaltet alle wichtigen Komponenten und Features welche für eine professionelle Notstromlösung erforderlich sind. Zusätzlich können kundenspezifische Anpassungen durch eine Vielzahl von Optionen realisiert werden.

- > Top-Schalldämmung für niedrige Lautstärke zwischen 68 und 75 dB(A) @7m (+/-3dB)
- > Optimal für stationäre Notstromanwendungen
- > Wassergekühlte Dieselmotore von namhaften Herstellern wie IVECO/FPT und SCANIA
- > Robustes Gehäuse mit robuster, hochwertiger 2-Schicht Lackierung
- > Große versperrbare Wartungstüren
- > Synchrongenerator mit AVR-Regelung serienmäßig
- > Automatik-Steuerpanel DSE 7320 für manuellen Betrieb, automatischen Notstrombetrieb und Fernstartbetrieb
- > Freiprogrammierbare Ein-/Ausgänge (teilweise potentialfrei)
- > Innenliegender doppelwandiger Tank mit Auffangwanne
- > Zentrales Hebeauge für Krantransport
- > Not-Aus-Schalter außenliegend
- > Öl-Ablasspumpe für einfachen Service
- > Tankinhaltsanzeige und Überwachung auf DSE Steuermodul
- > Thermisch-magnetischer Schutzschalter
- > Leistungsabgang mittels Direktanschluss über Klemmbrett in der Schalttafel
- > Motoren nach Stage 3A für stationären Betrieb
- > Motoren nach Stage 5 für mobilen Betrieb auf Anfrage



SEDSS 250WDE-ECO (Symbolfoto)



**SEDSS 250 bis 550WDE-ECO:**

- > DSE 7320 MK2 Steuermodul
- > Betriebsschalter O/I
- > Hauptsicherungsautomat
- > Not-Aus-Schalter (außen am Gerät)
- > Anschlussfeld in der Schalttafel
- > DSE Erhaltungsladegerät innenliegend
- > Kühlwasservorwärmung serienmäßig

Modelle	400 Volt			230 Volt			Dieselmotor - 1500 UpM - 50 Hz - wassergekühlt						Abmessungen				Schallpegel		Bestellnummer	UVP in € exkl. MwSt.	
	3-phasig			1-phasig			Type Stage 3A <sup>1) 2)</sup>	Leistung	Hubraum	Zylinder	Tank	Verbrauch	Laufzeit	l	b	h	Gew.	LWA			dB(A) @ 7m
	kVA max.	kVA kont.	A	kVA max.	kVA kont.	A	Marke	kW	ccm	l	l/h 75%Last	h 75%Last	cm			kg					
SEDSS 250WDE-ECO	275	250	361	92	83	361	FPT C87TE3F	239	8700	6	370	47	7,9	3800	1200	2200	3450	94	69	52400	*Auf Anfrage
SEDSS 300WDE-ECO	330	300	433	110	100	433	FPT C87TE1PV	299	8700	6	370	53	7,0	3800	1200	2200	3700	94	69	52420	*Auf Anfrage
SEDSS 400WDE-ECO	440	400	578	147	133	578	FPT C13TE2DF	387	12880	6	800	66	12,1	3950	1300	2350	4100	93	68	52421	*Auf Anfrage
SEDSS 500WDE-ECO	550	500	722	183	167	722	SCANIA DC16 071A 0201	428	16400	8	990	74,3	13,5	5000	1900	2550	5200	100	75	52422	*Auf Anfrage
SEDSS 550WDE-ECO	600	550	794	200	183	794	SCANIA DC16 071A 0202	467	16400	8	990	89,3	12,3	5000	1900	2550	5500	100	75	52423	*Auf Anfrage

1) Nur für Stationäranwendung. 2) Änderung von Motorhersteller und Type je nach Verfügbarkeit vorbehalten

**Super-schallgedämmt – wassergekühlt 1500 UpM – 400/230 Volt**



SEDSS 500WDE-ECO (Symbolfoto)

**Jetzt serienmäßig:**

**Beliebte Sonderausstattungen (Option)**



**Elektrische Kühlwasservorwärmung**

Kühlwasservorwärmung 230 Volt zur Vorwärmung des Dieselmotors. Thermostatgesteuert für effizienten Betrieb. Verkürzt die Warmlaufphase und reduziert den Motorverschleiß.



**ATS Paneele für Standmontage**

- > DSE 335 ATS-Steuermodul
- > DSE 160 automatisches Netzteil mit automatischer Umschaltung zwischen 3 Stromquellen, Netz, Generator, Generatorbatterie für redundante Spannungsversorgung
- > Individuelle Konfiguration der Systemparameter
- > Motorisierter Last-Transferschalter oder optional mit motorisiertem Leistungsschaltern und mechanischer sowie elektrischer Verriegelung
- > Bei Versionen mit motorisiertem Last-Transferschalter erfolgt der Leistungsanschluß direkt an diesem Schalter
- > Bei Versionen mit motorisiertem Leistungsschaltern ist auch ein Sammelschienensystem für einfachen Anschluß inkludiert
- > Mit oder ohne Sockel für einfache Kabeleinführung von unten

Siehe Seite 289

Ausstattung	Anschlüsse		Abschaltung								Generator				DSE7320	Elektr. Drehzahl.	dig. Eingänge	potentialfreie Ausgänge	Tank mit Auffangwanne	Ölablasspumpe	Schalldäm. SS	Hebeösen	Standfüße
	Direkter Leistungsabgang	Elektrostart	Not-Stopp	Magneto-Stopp	Öldruck	Temperatur	Tank niedrig	Überlast	Kurzschl. ThM-SS	Type MECC ALTE	Regelung	Schutzart											
SEDSS 250WDE-ECO	1	24V	JA	JA	JA	JA	JA	JA	JA	JA	ECO38-1L/4	AVR	IP23	JA	JA	4	5	JA	JA	JA	JA	JA	
SEDSS 300WDE-ECO	1	24V	JA	JA	JA	JA	JA	JA	JA	JA	ECO38-2L/4	AVR	IP23	JA	JA	4	5	JA	JA	JA	JA	JA	
SEDSS 400WDE-ECO	1	24V	JA	JA	JA	JA	JA	JA	JA	JA	ECO40-1S/4	AVR	IP23	JA	JA	4	5	JA	JA	JA	JA	JA	
SEDSS 500WDE-ECO	1	24V	JA	JA	JA	JA	JA	JA	JA	JA	ECO40-3S/4	AVR	IP23	JA	JA	4	5	JA	JA	JA	JA	JA	
SEDSS 550WDE-ECO	1	24V	JA	JA	JA	JA	JA	JA	JA	JA	ECO40-1L/4	AVR	IP23	JA	JA	4	5	JA	JA	JA	JA	JA	

\* = ELMAG-Spezialprogramm



INDUSTRIAL PREMIUM - 60 bis 250kVA – Diesel

Stromerzeuger der Serie Industrial Premium eignen sich hervorragend als stationäre Notstromlösung. Durch die besonders robuste und hochwertige Ausführung und die groß dimensionierten serienmäßigen Treibstofftanks sind diese Geräte speziell für lange Betriebszeiten ausgelegt.

Die Serienausstattung beinhaltet alle Komponenten für eine professionelle Notstromlösung. Zusätzlich können kundenspezifische Anpassungen durch eine Vielzahl von Optionen realisiert werden.

- > Top-Schalldämmung für niedrige Lautstärke 67 bis 68 dB(A) @7m (+/-3dB)
- > Optimal für stationäre Notstromanwendungen
- > Wassergekühlte Dieselmotore von namhaften Herstellern wie KOHLER, IVECO/FPT, VOLVO und CUMMINS
- > Besonders robustes Gehäuse aus galvanisiertem Stahlblech mit hochwertiger Pulverbeschichtung
- > Große versperbare Wartungstüren
- > Leroy-Somer Synchrongenerator (LSA-Serie) mit AVR-Regelung
- > Automatik-Steuerpanel DSE 7420 für manuellen Betrieb, automatischen Notstrombetrieb und Fernstartbetrieb
- > Freiprogrammierbare Ein-/Ausgänge (teilweise potentialfrei)
- > Ethernet-Schnittstelle mit Modbus-TCP und integrierter Weboberfläche
- > Innenliegender doppelwandiger Tank mit Auffangwanne
- > Zentraler Hebepunkt für Krantransport
- > Not-Aus-Schalter außenliegend, Öl-Ablasspumpe, Batterietrennschalter, Tankinhaltsanzeige, thermisch-magnetischer Schutzschalter
- > Leistungsabgang mittels Direktanschluss über Klemmbrett
- > Motoren nach Stage 3A für stationären Betrieb
- > Motoren nach Stage 5 auf Anfrage lieferbar



SEDSSF 150WDE (Symbolfoto)

Modelle	400 Volt			Dieselmotor - 1500 UpM - 50 Hz - wassergekühlt						Abmessungen				Schallpegel		Bestellnummer	UVP in € exkl. MwSt.		
	3-phasig			Type 2)		Leistung kW	Hubraum ccm	Zylinder l	Tank l/h 75%Last	Verbrauch h 75%Last	l	b	h					Gew. kg	
	kVA max.	kVA kont.	A	Marke	Stage									cm	cm				cm
SEDSSF 60WDE-Stage 3A	66	60	86	KOHLER KDI3404TM	3A <sup>1)</sup>	63	3400	4	270	10,8	25	230	113	158	1300	92	67	52652	*Auf Anfrage
SEDSSF 100WDE-Stage 3A	110	100	144	FPT NEF45TE2F	3A <sup>1)</sup>	89	4500	4	270	15,7	17,2	258	113	164	1700	93	68	52654	*Auf Anfrage
SEDSSF 150WDE-Stage 3A	165	150	216	FPT NEF67TE1F	3A <sup>1)</sup>	131	6700	6	600	23,4	25,6	338	113	185	2400	93	68	52656	*Auf Anfrage
SEDSSF 200WDE-Stage 3A	220	200	289	CUMMINS QSB7G5	3A <sup>1)</sup>	168	6690	6	600	32,2	18,6	338	113	185	2500	93	68	52658	*Auf Anfrage
SEDSSF 250WDE-Stage 3A	275	250	361	SCANIA DC09 071A 02 01	3A <sup>1)</sup>	220	9300	5	600	38,8	15,5	390	120	223	3690	93	68	52659	*Auf Anfrage

1) Nur für Stationäranwendung. 2) Änderung von Motorhersteller und Type je nach Verfügbarkeit vorbehalten



**SEDSSF 60 bis 250WDE:**

- > DSE 7420 MK2 Steuermodul
- > Betriebsschalter O/I
- > Hauptsicherungsautomat
- > Not-Aus-Schalter (außen am Gerät)
- > Anschlussfeld in der Schalttafel
- > DSE 9470 Erhaltungsladegerät innenliegend
- > Kühlwasservorwärmung serienmäßig



**SEDSSF 60WDE**  
(Symbolfoto)

**Beliebte Sonderausstattungen (Option)**



**Autom. Nachtankeinrichtung**

Zur automatischen Nachbetankung des Stromerzeugertanks aus einem externen Lagertank.  
Hochleistungs-Kraftstoffpumpe mit 2-fachen Minium- & Maximums-Standsensor.



**A-LTS Autom. Last-Transferschalter**

Automatischer Last-Transferschalter mit integrierter Netz- und Generatorüberwachung. Bei Netzausfall wird automatisch ein Startbefehl an den Stromerzeuger gesendet und nach dem Hochlaufen die Verbraucher auf den Stromerzeuger umgeschaltet sowie bei Netzwiederkehr ebenso automatisch zurückgeschaltet.

Siehe Seite 288



**ATS-Panel (Autom. Last-Transferschaltung)**

Inklusive Automatik-Steuerpanel zur Erkennung eines Netzausfalls und Steuerung der integrierten Umschalteneinrichtung. Start eines angeschlossenen Stromerzeugers mittels potenzialfreien Kontakt. Der ATS-Kit wird in die E-Installation eingebunden und übernimmt die Umschaltung zwischen Netz und Aggregat sowie die Netz- & Generatorüberwachung.

Siehe Seite 288

Ausstattung	Anschlüsse Direkter Leistungsabgang	Elektrostart	Abschaltung							Generator			DSE7420	Erhaltungsladung	Kühlwasservorwärmung	Elektr. Drehzahlregler	Modbus Schnittstelle	Ethernet	dig. Eingänge	potentialfreie Ausgänge	Tank mit Auffangwanne	Üblasspumpe	Schalldäm. SS	Hebeösen	Standfüße	
			Not Stopp	Magneto-Stopp	Öldruck	Temperatur	Tank niedrig	Überlast	Kurzschl. ThM-SS	Type Leroy Somer	Regelung	Schutzart														
<b>SEDSSF 60WDE</b>	1	12V	JA	JA	JA	JA	JA	JA	JA	LSA42.3 L9	AVR	IP23	JA	JA	JA	JA	JA	JA	4	5	JA	JA	JA	JA	JA	JA
<b>SEDSSF 100WDE</b>	1	12V	JA	JA	JA	JA	JA	JA	JA	LSA44.3 S5	AVR	IP23	JA	JA	JA	JA	JA	JA	4	5	JA	JA	JA	JA	JA	JA
<b>SEDSSF 150WDE</b>	1	12V	JA	JA	JA	JA	JA	JA	JA	LSA44.3 L10	AVR	IP23	JA	JA	JA	JA	JA	JA	4	5	JA	JA	JA	JA	JA	JA
<b>SEDSSF 200WDE</b>	1	12V	JA	JA	JA	JA	JA	JA	JA	LSA44.3 VL14	AVR	IP23	JA	JA	JA	JA	JA	JA	4	5	JA	JA	JA	JA	JA	JA
<b>SEDSSF 250WDE</b>	1	24V	JA	JA	JA	JA	JA	JA	JA	LSA46.3 S5	AVR	IP23	JA	JA	JA	JA	JA	JA	4	5	JA	JA	JA	JA	JA	JA

\* = ELMAG-Spezialprogramm

**INDUSTRIAL PREMIUM - 300 bis 550kVA – Diesel**

Stromerzeuger der Serie Industrial Premium eignen sich hervorragend als stationäre Notstromlösung. Durch die besonders robuste und hochwertige Ausführung und die groß dimensionierten serienmäßigen Treibstofftanks sind diese Geräte speziell für lange Betriebszeiten ausgelegt.

Die Serienausstattung beinhaltet alle Komponenten für eine professionelle Notstromlösung. Zusätzlich können kundenspezifische Anpassungen durch eine Vielzahl von Optionen realisiert werden.

- > Top-Schalldämmung für niedrige Lautstärke 68 dB(A) @7m (+/-3dB)
- > Optimal für stationäre Notstromanwendungen
- > Wassergekühlte Dieselmotore von SCANIA
- > Besonders robustes Gehäuse aus galvanisiertem Stahlblech mit hochwertiger Pulverbeschichtung
- > Große versperrbare Wartungstüren
- > Leroy-Somer Synchrongenerator (LSA-Serie) mit AVR-Regelung
- > Automatik-Steuerpanel DSE 7420 für manuellen Betrieb, automatischen Notstrombetrieb und Fernstartbetrieb
- > Freiprogrammierbare Ein-/Ausgänge (teilweise potentialfrei)
- > Ethernet-Schnittstelle mit Modbus-TCP und integrierter Weboberfläche
- > Innenliegender doppelwandiger Tank mit Auffangwanne für lange Laufzeiten
- > Zentraler Hebepunkt für Krantransport
- > Not-Aus-Schalter außenliegend, Öl-Ablasspumpe, Batterietrennschalter, Tankinhaltsanzeige, thermisch-magnetischer Schutzschalter
- > Leistungsabgang mittels Direktanschluss über Klemmbrett
- > Motoren nach Stage 3A für stationären Betrieb
- > Motoren nach Stage 5 auf Anfrage lieferbar



**SEDSSF 60 bis 250WDE:**

- > DSE 7420 MK2 Steuermodul
- > Betriebsschalter O/I
- > Hauptsicherungsautomat
- > Not-Aus-Schalter (außen am Gerät)
- > Anschlussfeld in der Schalttafel
- > DSE 9470 Erhaltungsladegerät innenliegend
- > Kühlwasservorwärmung serienmäßig

Modelle	400 Volt			Dieselmotor - 1500 UpM - 50 Hz - wassergekühlt								Abmessungen				Schallpegel		Bestellnummer	UVP in € exkl. MwSt.
	3-phasig			Type <sup>2)</sup>		Leistung	Hubraum	Zylinder	Tank	Verbrauch	Laufzeit	l	b	h	Gew.				
	kVA max.	kVA kont.	A	Marke	Stage	kW	ccm	l	l/h 75%Last	h 75%Last	cm			kg	LWA	dB(A) @ 7m			
<b>SEDSSF 300WDE-Stage 3A</b>	330	300	433	SCANIA DC09 072A 02 13	3A <sup>1)</sup>	261	9300	5	600	46	13	390	120	223	3760	93	68	<b>52662</b>	<b>*Auf Anfrage</b>
<b>SEDSSF 410WDE-Stage 3A</b>	450	410	592	SCANIA DC13 071A 02 02	3A <sup>1)</sup>	355	12700	6	1000	59,4	16,8	425	200	223	5260	93	68	<b>52663</b>	<b>*Auf Anfrage</b>
<b>SEDSSF 500WDE-Stage 3A</b>	550	500	722	SCANIA DC16 071A 02 01	3A <sup>1)</sup>	428	12700	8V	1000	74,3	13,5	425	200	223	5310	93	68	<b>52664</b>	<b>*Auf Anfrage</b>
<b>SEDSSF 550WDE-Stage 3A</b>	600	550	774	SCANIA DC16 071A 02 02	3A <sup>1)</sup>	467	16120	8V	1000	81,3	12,3	485	200	230	5900	93	68	<b>52667</b>	<b>*Auf Anfrage</b>

1) Nur für Stationäranwendung.



SEDSSF 410WDE  
(Symbolfoto)

## Beliebte Sonderausstattungen (Option)



### Autom. Nachtanleinrichtung

Zur automatischen Nachbetankung des Stromerzeugertanks aus einem externen Lagertank.  
Hochleistungs-Kraftstoffpumpe mit 2-fachen Minium- & Maximums-Standsensor.



### ATS Paneele für Standmontage

- > DSE 335 ATS-Steuermodul
- > DSE 160 automatisches Netzteil mit automatischer Umschaltung zwischen 3 Stromquellen, Netz, Generator, Generatorbatterie für redundante Spannungsversorgung
- > Individuelle Konfiguration der Systemparameter
- > Motorisierter Last-Transferschalter oder optional mit motorisiertem Leistungsschaltern und mechanischer sowie elektrischer Verriegelung
- > Bei Versionen mit motorisiertem Last-Transferschalter erfolgt der Leistungsanschluß direkt an diesem Schalter
- > Bei Versionen mit motorisiertem Leistungsschaltern ist auch ein Sammel-schienensystem für einfachen Anschluß inkludiert
- > Mit oder ohne Sockel für einfache Kabeleinführung von unten

Siehe Seite 289

Ausstattung	Anschlüsse Direkter Leistungsabgang	Elektrostart	Abschaltung							Generator			DSE7420	Erhaltungsladung	Kühlwasservorwärmung	Elektr. Drehzahlregler	Modbus Schnittstelle	Ethernet	dig. Eingänge	potentialfreie Ausgänge	Tank mit Auffangwanne	Dlablasspumpe	Schalldäm. SS	Hebesen	Standfüße	
			Not Stopp	Magneto-Stopp	Öldruck	Temperatur	Tank niedrig	Überlast	Kurzschl. ThM-SS	Type Leroy Somer	Regelung	Schutzart														
SEDSSF 300WDE	1	24V	JA	JA	JA	JA	JA	JA	JA	JA	LSA46.3 M8	AVR	IP23	JA	JA	JA	JA	JA	4	5	JA	JA	JA	JA	JA	JA
SEDSSF 410WDE	1	24V	JA	JA	JA	JA	JA	JA	JA	JA	LSA47.3 S4	AVR	IP23	JA	JA	JA	JA	JA	4	5	JA	JA	JA	JA	JA	JA
SEDSSF 500WDE	1	24V	JA	JA	JA	JA	JA	JA	JA	JA	LSA47.2 M7	AVR	IP23	JA	JA	JA	JA	JA	4	5	JA	JA	JA	JA	JA	JA
SEDSSF 550WDE	1	24V	JA	JA	JA	JA	JA	JA	JA	JA	LSA 47.3 M8	AVR	IP23	JA	JA	JA	JA	JA	4	5	JA	JA	JA	JA	JA	JA

\* = ELMAG-Spezialprogramm



INDUSTRIAL PREMIUM - Container - 300 bis 650kVA - Diesel

**NEUHEIT!**

Containeraggregat bieten zahlreiche Vorteile gegenüber klassischen schalldämmten Stromerzeugern. Einerseits sind sie leicht zu installieren da sie betriebsbereit montiert und angeliefert werden, andererseits bieten Sie höchsten Schutz der Komponenten und eine besonders umfangreiche Ausstattung. Sie eignen sich besonders zur Aufstellung unter rauhesten Bedingungen und trotzen sämtlichen Umwelteinflüssen.

- > Top-Schalldämmung für niedrige Lautstärke - nur 65 dB(A) @7m (+/- 3dB)
- > SCANIA Dieselmotoren - wassergekühlt
- > LEROY SOMER Alternatoren Serie LSA (überdimensioniert für höherer Spannungsstabilität bei Stoßlasten)
- > 20 Fuß HC Schallschutzcontainer mit umfangreicher Serienausstattung
- > Elektrische Jalousienklappen für Zuluft- und Abluft serienmäßig
- > 2-Schicht Containerlackierung 300µm in Farbe nach Kundenwunsch
- > Wetterschutzhaube für Abluftöffnung zur Ausblasung seitlich mit Abgasdurchführung nach oben (demontierbar)
- > Große 2-flügelige Wartungstüren vorne
- > Je Seite 1 Zugangstür mit Panikbeschlag und Schloss für Normzylinder
- > Bedienfeld seitlich in Container integriert mit versperrbarer Tür mit Sichtfenster
- > Wartungsöffnung vorne für Zugang zu Radiator und Abgasschalldämpfer
- > Innenliegender doppelwandiger Tank mit Auffangwanne - 1000 Liter Fassungsvermögen serienmäßig (optional auch größere Tanks möglich)
- > Automatische Nachtankeinrichtung serienmäßig
- > Schalldämmisolierung mit Lochgitterabdeckung
- > Stapeltaschen sowie Kranösen
- > Automatik-Steuerpanel DSE 7420 für manuellen Betrieb, automatischen Notstrombetrieb und Fernstartbetrieb (Optional für Netzparallelbetrieb erhältlich)
- > Frei programmierbare Ein-/Ausgänge (teilweise potential frei oder 24V nach Wunsch)
- > Ethernet-Schnittstelle mit Modbus-TCP und integrierter Weboberfläche
- > Motorbetriebener Leistungsschalter mit Kurzschluss- und Überlastschutz
- > Not-Aus-Schalter außenliegend, Öl-Ablasspumpe, Batterietrennschalter, Tankinhaltsanzeige und Überwachung am Bedienmodul
- > Abgangsfeld zum Direktanschluss mit Kabelausführung wahlweise nach vorne oder innen durch den Boden
- > Container-Innenbeleuchtung serienmäßig



**Übersichtliches Bedienfeld hinter versperrbarer Tür mit Sichtfenster**



**Große Zugangstür auf beiden Längsseiten mit Panikbeschlag**



**2-flügelige Wartungs- und Zugangstüren vorne mit Zuluftöffnung**

Modelle	400 Volt			Dieselmotor - 1500 UpM - 50 Hz - wassergekühlt							Abmessungen				Schallpegel		Bestellnummer	UVP in € exkl. MwSt.	
	3-phasig			Type <sup>2)</sup>		Leistung kW	Hubraum ccm	Zylinder	Tank l	Verbrauch l/h 75%Last	Laufzeit h 75%Last	l	b	h					Gew. kg
	kVA max.	kVA kont.	A	Marke	Stage										cm	cm			
<b>SEDSSC 250WDE-Stage 3A</b>	275	250	361	SCANIA DC09 072A 02 01	3A <sup>1)</sup>	220	9300	5	1000	38,8	25,8	606	244	259 <sup>2)</sup>	3760	90	65	<b>52678</b>	<b>*Auf Anfrage</b>
<b>SEDSSC 300WDE-Stage 3A</b>	330	300	433	SCANIA DC09 072A 02 03	3A <sup>1)</sup>	261	9300	5	1000	46	21,7	606	244	259 <sup>2)</sup>	3760	90	65	<b>52670</b>	<b>*Auf Anfrage</b>
<b>SEDSSC 410WDE-Stage 3A</b>	450	410	592	SCANIA DC13 072A 02 01	3A <sup>1)</sup>	355	12700	6	1000	59,4	16,8	606	244	259 <sup>2)</sup>	5260	90	65	<b>52675</b>	<b>*Auf Anfrage</b>
<b>SEDSSC 500WDE-Stage 3A</b>	550	500	722	SCANIA DC16 071A 02 01	3A <sup>1)</sup>	428	16120	8	1000	74,3	13,5	606	244	259 <sup>2)</sup>	5310	90	65	<b>52674</b>	<b>*Auf Anfrage</b>
<b>SEDSSC 550WDE-Stage 3A</b>	600	550	794	SCANIA DC16 071A 02 02	3A <sup>1)</sup>	467	16120	8	1000	81,3	12,3	606	244	259 <sup>2)</sup>	6470	90	65	<b>52679</b>	<b>*Auf Anfrage</b>

1) Nur für Stationäranwendung. 2) zzgl. 125cm für demontierbaren Abluftkanal



**Zuluftöffnungen mit elektrischen Jalousienklappen serienmäßig**



**Industrie-Schalldämpfer innenliegend sowie elektrische Abluftklappe serienmäßig**



**Abluftkanal mit Luftumlenkung seitlich für optimalen Witterungsschutz (demontierbar)**

Ausstattung	Anschlüsse Direkter Leistungsabgang	Elektrostart	Abschaltung							Generator			DSE7420	Erhaltungsladung	Kühlwasservorwärmung	Elektr. Drehzahlregler	Modbus Schnittstelle	Ethernet	dig. Eingänge	potentialfreie Ausgänge	Tank mit Auffangwanne	Ölablasspumpe	Schalldäm. SS	Hebeösen	Stapeltaschen	
			Not Stopp	Magneto-Stopp	Öldruck	Temperatur	Tank niedrig	Überlast	Kurzschl. ThW/SS	Type Leroy Somer	Regelung	Schutzart														
250WDE-Stage 3A	1	24V	JA	JA	JA	JA	JA	JA	JA	LSA 46.3 L10 (325 kVA)	AVR	IP23	JA	JA	JA	JA	JA	JA	4	5	JA	JA	JA	JA	JA	JA
300WDE-Stage 3A	1	24V	JA	JA	JA	JA	JA	JA	JA	LSA 47.3 S4 (410kVA)	AVR	IP23	JA	JA	JA	JA	JA	JA	4	5	JA	JA	JA	JA	JA	JA
410WDE-Stage 3A	1	24V	JA	JA	JA	JA	JA	JA	JA	LSA 47.3 M8 (550kVA)	AVR	IP23	JA	JA	JA	JA	JA	JA	4	5	JA	JA	JA	JA	JA	JA
500WDE-Stage 3A	1	24V	JA	JA	JA	JA	JA	JA	JA	LSA 47.3 L10 (660kVA)	AVR	IP23	JA	JA	JA	JA	JA	JA	4	5	JA	JA	JA	JA	JA	JA
550WDE-Stage 3A	1	24V	JA	JA	JA	JA	JA	JA	JA	LSA 49.3 M6 (730kVA)	AVR	IP23	JA	JA	JA	JA	JA	JA	4	5	JA	JA	JA	JA	JA	JA

\* = ELMAG-Spezialprogramm

INDUSTRIAL PREMIUM 30 - 250kVA - Stage 5

**NEUHEIT!**



Mobile Power und niedrige Emissionen. ELMAG Stromerzeuger INDUSTRIAL PREMIUM nach Abgasstufe Stage V stellen sich den härtesten Herausforderungen. Egal ob auf Baustellen, Industrieanlagen oder bei mobilen Notstromversorgungen - sie erledigen Ihren Job! Wirtschaftlich, effizient, verbrauchsarm, besonders leise und vor allem langfristig und störungsfrei. Namhafte Motorhersteller mit bestens bewährten Abgasnachbehandlungssystemen garantieren einen fehlerfreien und einfachen Betrieb. Dank automatischer Partikelfilterüberwachung und Steuerung wird der nötige Freibrennvorgang ohne Nutzereingriff gesteuert und optimal durchgeführt.

Eine serienmäßig integrierte Lastbank sorgt dabei selbst bei geringer Verbraucherlast für die optimale Betriebstemperatur während des Freibrennvorgangs. So werden Wartungs- und Stillstandszeiten optimiert. Dies schon das Gerät und minimiert die Betriebskosten sowie den Wartungsaufwand.

- > Top-Schalldämmung für niedrige Lautstärke 67 bis 68 dB(A) @7m (+/-3dB)
- > Wassergekühlte Dieselmotore von namhaften Herstellern wie KOHLER, VOLVO und SCANIA
- > Extra robustes Gehäuse aus galvanisiertem Stahlblech mit hochwertiger Pulverbeschichtung
- > Große versperbare Wartungstüren
- > Leroy-Somer Synchrongenerator (LSA-Serie) mit AVR-Regelung
- > Automatik-Steuerpanel DSE 7420 für manuellen Betrieb, automatischen Notstrombetrieb und Fernstartbetrieb
- > Freiprogrammierbare Ein-/Ausgänge (teilweise potentialfrei)
- > Ethernet-Schnittstelle mit Modbus-TCP und integrierter Weboberfläche
- > Innenliegender, großer, doppelwandiger Tank mit Auffangwanne
- > Innenliegender AdBlue Tank mit Inhaltsüberwachung
- > Zentraler Hebepunkt für Krantransport sowie Staplertaschen
- > Not-Aus-Schalter außenliegend, Öl-Ablasspumpe, Batterietrennschalter, Tankinhaltsanzeige, thermisch-magnetischer Schutzschalter
- > Partikelfilter und AdBlue-System leicht zugänglich mit vollautomat. Freibrennsteuerung
- > Integrierte automatisch zuschaltende Lastbank für optimalen Freibrennvorgang auch bei niedrigen Verbraucherlasten
- > Standard-Steckdosenpanel mit separatem FI-Schutzschalter Typ A für jede Steckdose sowie direkter Leistungsabgang für volle Leistung ohne FI.
- > Steckdosenbestückung:  
1x 63A 400 Volt CEE | 1x 32A 400 Volt CEE | 1x 16A 400 Volt CEE | 2x Schuko 230 Volt
- > Motoren entsprechend Abgasstufe Stage 5 für mobilen Betrieb

Serienausstattung



**DSE Steuermodul DSE 7420**  
mit DPF, AdBlue und Freibrennüberwachung für vollautomatischen, einfachen Freibrennvorgang.

DPF im Ablufttunnel integriert für optimales Temperaturmanagement

Automatische Lastbank zur Unterstützung des Freibrennvorganges im Ablufttunnel integriert



Modelle	400 Volt			Dieselmotor - 1500 UpM - 50 Hz - wassergekühlt							AdBlue Tank l	Abmessungen				Schallpegel		Bestellnummer	UVP in € exkl. MwSt.	
	3-phasig			Type		Leistung	Hubr.	Zyl.	Tank	Verbr.		Laufz.	l	b	h	Gew.	LWA			dB(A) @ 7m
	kVA max.	kVA kont.	A	Stage	kW	ccm	l	l/h 75%Last	h 75%Last	cm		kg								
SEDSSF 30WDE	35	32	46	KOHLER KDI1903TCR CAC	5	31	1861	3	185	5,5	33,6	-	230	113	158	1000	92	67	52621	*Auf Anfrage
SEDSSF 40WDE	46	42	61	KOHLER KDI2504TCR CAC	5	41,6	2482	4	185	6,9	26,8	-	230	113	158	1200	92	67	52622	*Auf Anfrage
SEDSSF 60WDE	66	60	86	KOHLER KDI3404TCR CAC	5	53,8	3400	4	185	9,4	19,7	-	255	113	164	1500	92	67	52623	*Auf Anfrage
SEDSSF 100WDE	110	100	144	KOHLER KDI3404TCR SCR	5	89,7	3400	4	185	14,8	12,5	16	255	113	164	1700	92	67	52624	*Auf Anfrage
SEDSSF 150WDE	165	150	215	VOLVO TAD880GE	5	129	7700	6	700	22,7	30,8	70	390	113	129	3420	92	67	52625	*Auf Anfrage
SEDSSF 200WDE	220	200	289	VOLVO TAD881GE	5	172	7700	6	700	29,9	23,4	70	390	113	239	3500	92	67	52626	*Auf Anfrage
SEDSSF 250WDE	275	250	361	SCANIA DC09 320A 02-61	5	217	9300	5	1000	37,9	26,4	70	425	200	223	5500	92	67	52627	*Auf Anfrage





Bild zeigt Sonderausführung mit Heavy Duty Baseframe

## Standardausführung



- > Pulverbeschichtung RAL 3000 (rot)
- > Grundrahmen mit Staplertaschen und integrierter Auffangwanne
- > Hebeöse
- > Abgas und Abluftaustritt nach oben
- > Versperbare Türen
- > Steuermodul DSE 7420

## Beliebte Sonderausstattungen (Option)



**1-Achs/2-Achs-Straßenfahrgestelle**  
Robuste Stahlkonstruktion, feuerverzinkt, auflaufgebremst



**Automatische Nachtankreinrichtung**  
aus externem Treibstofftank



**Bender RCMA Modul**  
entspricht FI Typ B



**Heavy Duty Baseframe**  
Grundrahmen in Schlittenauführung mit Zug- und Zurrpunkten

Ausstattung	Anschlüsse				Abschaltung					Generator		DSE7320	Anlagen-/Direkt-Versorgung	Drehzahlregler	AdBlue	Voltmeter <sup>1)</sup>	Amperemeter <sup>2)</sup>	Hertzmetre <sup>2)</sup>	Stundenzähler <sup>2)</sup>	Digitale Tankanzeige <sup>2)</sup>	Schalttafel-abdeckung	Erhaltungsladung	Grundrahmen-tank	Dieselpumpe 12 V	Ölablasspumpe	Dichte Bodenwanne	Schalldäm. SS	Hebeöse	
	Schuko 16A	CEE 16A-5p	CEE 32A-5p	CEE 63A-5p	Not Stopp	Öldruck	Temperatur	Überlast	Kurzschl. ThW-SS	Fle Stecksöse	Synchron																		Regelung
SEDSSF 30WDE	2	1	1	1	JA	JA	JA	JA	JA	JA	AVR	IP23	JA	JA	-	-	JA	JA	JA	JA	JA	JA	JA	JA	JA	JA	JA	JA	JA
SEDSSF 40WDE	2	1	1	1	JA	JA	JA	JA	JA	JA	AVR	IP23	JA	JA	-	-	JA	JA	JA	JA	JA	JA	JA	JA	JA	JA	JA	JA	JA
SEDSSF 60WDE	2	1	1	1	JA	JA	JA	JA	JA	JA	AVR	IP23	JA	JA	-	-	JA	JA	JA	JA	JA	JA	JA	JA	JA	JA	JA	JA	JA
SEDSSF 100WDE	2	1	1	1	JA	JA	JA	JA	JA	JA	AVR	IP23	JA	JA	JA	JA	JA	JA	JA	JA	JA	JA	JA	JA	JA	JA	JA	JA	JA
SEDSSF 150WDE	2	1	1	1	JA	JA	JA	JA	JA	JA	AVR	IP23	JA	JA	JA	JA	JA	JA	JA	JA	JA	JA	JA	JA	JA	JA	JA	JA	JA
SEDSSF 200WDE	2	1	1	1	JA	JA	JA	JA	JA	JA	AVR	IP23	JA	JA	JA	JA	JA	JA	JA	JA	JA	JA	JA	JA	JA	JA	JA	JA	JA
SEDSSF 250WDE	2	1	1	1	JA	JA	JA	JA	JA	JA	AVR	IP23	JA	JA	JA	JA	JA	JA	JA	JA	JA	JA	JA	JA	JA	JA	JA	JA	JA

1) CEE 16A-5p

2) Anzeige am Steuermodul DSE4520

3) Zusätzlich, volle Anlagenleistung bei Direktversorgung und Anlagenversorgung über integriertes Klemmbrett für Volllast möglich.

\* = ELMAG-Spezialprogramm



## ATS-Kits für Start-Stopp-Automatik

ELMAG®-Stromerzeuger ab 30 kVA verfügen serienmäßig über ein Automatik-Steuerpanel zur automatischen Netzausfallkontrolle. Durch die Erweiterung mit einem TS-Kit werden diese zur vollautomatischen Notstromanlage. Geräte mit Fernstartanschluss (z.B. Fernstartanlagen oder Geräte mit DSE3110, 7310, 7410) können durch die Erweiterung mit einem ATS-Panel einfach zu einer automatischen Notstromanlage aufgerüstet werden.



1

### A-LTS Autom. Last-Transferschalter

Automatischer Last-Transferschalter mit integrierter Netz- und Generatorüberwachung. Bei Netzausfall wird automatisch ein Startbefehl an den Stromerzeuger gesendet und nach dem Hochlaufen die Verbraucher auf den Stromerzeuger umgeschaltet sowie bei Netzwiederkehr ebenso automatisch zurückgeschaltet.

### A-LTS Panel

Automatischer Last-Transferschalter inklusive Sammelschiene eingebaut in einem Schaltschrank zur Wandmontage für einfachste Installation.



2

### M-LTS Motor. Last-Transferschalter

Motorisierter Last-Transferschalter zur automatischen Umschaltung zwischen Netz und Stromerzeuger. Ansteuerung der Schaltstellung muss durch eine übergeordnete Steuerung (z.B. DSE 335, DSE 7320, usw.) erfolgen. Zur Stromversorgung ist ein Dualnetzteil erforderlich.



3

### TS-Kit (Last-Transferschaltung)

Erweiterung zu Stromerzeugern mit Automatik-Steuermodul. Die Netzspannung wird durch das Steuermodul am Stromerzeuger überwacht. Der TS-Kit wird in die E-Installation eingebunden und übernimmt die Umschaltung zwischen Netz und Aggregat. Die Ansteuerung erfolgt durch das Steuermodul am Stromerzeuger.



4

### ATS-Panel (Autom. Last-Transferschaltung)

Inklusive Automatik-Steuerpanel zur Erkennung eines Netzausfalls und Steuerung der integrierten Umschalteinrichtung. Start eines angeschlossenen Stromerzeugers mittels potenzialfreien Kontakt. Der ATS-Kit wird in die E-Installation eingebunden und übernimmt die Umschaltung zwischen Netz und Aggregat sowie die Netz- & Generatorüberwachung. Inkl. DC-Versorgung und Pufferbatterie.



Alle Notstromumschaltungen werden in der Regel nach der Nachzähler-Hauptsicherung des Niederspannungs-hauptverteilers eingebunden. Da im Netzbetrieb dadurch die volle Netzleistung über die integrierte Umschalteinrichtung fließen kann, ist die Leistung anhand der Stärke der Nachzähler-Hauptsicherung auszuwählen selbst wenn das Notstromaggregat nur eine geringere Leistung liefern kann.

Sollen mehrere Zählerkreise automatisch umgeschaltet werden und über ein Aggregat betrieben werden so ist für jeden Zählerkreis eine eigene Umschalteinrichtung vorzusehen. Dies kann der Fall sein bei Mehrparteianlagen oder Anlagen mit mehreren Zählern aufgrund unterschiedlicher Stromtarife (z.B. Wärmepumpen).

Für solche Anlagen können Dual-ATS-Panels die richtige Wahl sein. Auch Multi-ATS-Panels mit automatischen Umschalteinrichtungen für eine beliebige Anzahl an Zählerkreisen sind auf Anfrage erhältlich.

## Ausführungsbeispiele



5

### ATS Panele für Standmontage

- > DSE 335 ATS-Steuermodul
- > DSE 160 automatisches Netzteil mit automatischer Umschaltung zwischen 3 Stromquellen, Netz, Generator, Generatorbatterie für redundante Spannungsversorgung
- > Individuelle Konfiguration der Systemparameter
- > Motorisierter Last-Transferschalter oder optional mit motorisiertem Leistungsschaltern und mechanischer sowie elektrischer Verriegelung
- > Bei Versionen mit motorisiertem Last-Transferschalter erfolgt der Leistungsanschluß direkt an diesem Schalter
- > Bei Versionen mit motorisiertem Leistungsschaltern ist auch ein Sammelschienensystem für einfachen Anschluß inkludiert
- > Mit oder ohne Sockel für einfache Kabeleinführung von unten



6

### HIGH-Power ATS Panele für hohe Schaltleistungen bis 1250 Ampere.

- > Innen- oder außenliegendes DSE 335 ATS-Steuermodul
- > DSE 160 automatisches Netzteil mit automatischer Umschaltung zwischen 3 Stromquellen, Netz, Generator, Generatorbatterie für redundante Spannungsversorgung
- > Motorbetriebene Leistungsschalter mit elektrischer und mechanischer Verriegelung
- > Auch als Netzparallelschaltanlage lieferbar mit Steuerpanel DSE 8660 zur automatischen Synchronisation mit dem Netz
- > Einfacher Anschluss dank großer Kabeleinführungen und großzügigem Sammelschienensystem für große Kabelquerschnitte
- > Individuelle Fertigung nach Kundenwunsch



ATS-Kits für Start-Stopp-Automatik		Bauweise	Abmessungen (hxbxt) mm	Bestellnummer	UVP in € exkl. MwSt.
<b>1</b> Autom. Lasttransferschalter A-LTS 63A - 4polig	für Schaltschrankeinbau	Schaltschrankeinbau	286x103x148	<b>53810</b>	<b>*1.310,00</b>
Autom. Lasttransferschalter A-LTS 125A - 4polig	für Schaltschrankeinbau	Schaltschrankeinbau	286x103x148	<b>53811</b>	<b>*1.570,00</b>
A-LTS Panel bis 40 kVA = 63A	Schaltschrank mit A-LTS 63A	Wandmontage	500x400x210	<b>53648</b>	<b>*1.635,00</b>
A-LTS Panel bis 87 kVA = 125A	Schaltschrank mit A-LTS 125A	Wandmontage	500x400x210	<b>53649</b>	<b>*1.890,00</b>
<b>2</b> Motorisierter Lasttransferschalter M-LTS 63A - 4polig	für Schaltschrankeinbau	Schaltschrankeinbau	286x103x148	<b>53822</b>	<b>*1.460,00</b>
Motorisierter Lasttransferschalter M-LTS 125A - 4polig	für Schaltschrankeinbau	Schaltschrankeinbau	286x103x148	<b>53825</b>	<b>*3.255,00</b>
Sammelschiene zu A-LTS und M-LTS 63/125A für Kabelquerschnitt 10-70mm <sup>2</sup>				<b>53880</b>	<b>*99,00</b>
Dual-Netzteil ABB ODPSE230C zu M-LTS für motorisierte Lasttransferschalter Typ ABB OTM für automatische Versorgung des Lasttransferschalters				<b>53885</b>	<b>*298,00</b>
<b>3</b> TS-Kit bis 40 kVA = 60A	Schaltschrank mit 2x Schütz 60A	Wandmontage	800x600x260	<b>53619</b>	<b>*2.300,00</b>
TS-Kit bis 87 kVA = 125A	Schaltschrank mit 2x Schütz 125A	Wandmontage	800x600x260	<b>53620</b>	<b>*2.595,00</b>
TS-Kit bis 173 kVA = 200-250A	Schaltschrank mit M-LTS 250A	Wandmontage	1000x600x300	<b>53623</b>	<b>*6.175,00</b>
TS-Kit bis 277 kVA = 250-400A	Schaltschrank mit M-LTS 400A	Wandmontage	1000x600x300	<b>53624</b>	<b>*7.080,00</b>
TS-Kit bis 436 kVA = 400-630A	Schaltschrank mit M-LTS 630A	Wandmontage	1000x600x300	<b>53625</b>	<b>*Auf Anfrage</b>
<b>4</b> ATS-Panel bis 40 kVA = 60 A	Schaltschrank mit 2x Schütz 60A sowie DSE335	Wandmontage	600x500x210	<b>53629</b>	<b>*5.170,00</b>
ATS-Panel bis 87 kVA = 125 A	Schaltschrank mit 2x Schütz 125A sowie DSE335	Wandmontage	800x600x260	<b>53630</b>	<b>*6.120,00</b>
<b>5</b> ATS-Panel bis 173 kVA = 200-250 A	Schaltschrank mit M-LTS 250A sowie DSE335	Bodenaufstellung	2000x1000x500	<b>53633</b>	<b>*9.300,00</b>
ATS-Panel bis 277 kVA = 250-400 A	Schaltschrank mit M-LTS 400A sowie DSE335	Bodenaufstellung	2000x1000x500	<b>53634</b>	<b>*11.370,00</b>
ATS-Panel bis 436 kVA = 400-630 A	Schaltschrank mit M-LTS 630A sowie DSE335	Bodenaufstellung	2000x1000x500	<b>53635</b>	<b>*Auf Anfrage</b>
<b>6</b> ATS-Panel bis 865 kVA = 630-1250 A	Schaltschrank mit 2xMLS 1250A sowie DSE335	Bodenaufstellung	2000x2000x500	<b>53637</b>	<b>*Auf Anfrage</b>

IT/TN für Anlagen- & Direktversorgung



SEDSS Stromerzeuger der Serie IT/TN sind ideal für mobilen sowie auch stationären Betrieb ausgestattet. Im mobilen Einsatz bietet der ISO-Wächter einen optimalen Personen- & Fehlerschutz. Mittels Betriebsartenschalter kann der Betriebsmodus einfach auf Anlagenversorgung (für Gebäudeeinspeisung) umgeschaltet werden. Die umfangreiche Serienausstattung macht diese Geräte zur optimalen Lösung für Feuerwehr, Rettung, Katastrophenschutz sowie für Kommunalbetriebe.

- > Extra kräftig - Dieselmotor mit Wasserkühlung
- > Synchrongenerator mit AVR-Regelung, Spannungsdifferenz max. ±1%
- > Digitales Steuermodul für manuellen Betrieb, Fernstart oder Automatik
- > Versperrbare Schalttafelabdeckung mit Sichtfenster
- > ISO-Wächter 2-stufig (Stufe 1: Warnung, Stufe 2: Abschaltung)
- > Betriebsartenschalter: Anlagenversorgung (Hausbetrieb) / Direktversorgung (Feldbetrieb)
- > Umfangreiches Steckdosenpanel in IP67
- > Jede Steckdose mittels thermisch-magnetischem Schutzschalter abgesichert
- > Erhaltungsladegerät mit außenliegendem Anschlussstecker
- > Digitale Tankanzeige, dichte Bodenwanne, Spezialtankdeckel, uvm.
- > Anschlussvorbereitung für automatische Netzumschaltung (ATS-Panel oder A-LTS)
- > Ideal erweiterbar mit Straßenfahrgestell



SEDSS 113 - 133 - 183 - 20 - 44WDE

Serienausstattung



DSE4520 / DSE7320

Echtzeituhr, 3-Phasen Generatorüberwachung, 3-Phasen Netzüberwachung, Generatorlast- & Leistungsanzeige (kW, kVA, kVAR, cos phi), Leistungsüberwachung (kWh, kVAh, kVArh), Generator-Überlastschutz (kW), Wartungsalarme Batteriespannung, Treibstoffniveau, Ereignisspeicher, uvm.

Betriebsartenschalter

**Anlagenversorgung:** Der ISO-Wächter wird autom. deaktiviert und nur die Anlagensteckdose aktiviert. Ideal für Gebäudeversorgung.

**Direktversorgung:** Der ISO-Wächter sowie die Steckdosen für Direktversorgung sind aktiviert und bieten einen optimalen Personenschutz ohne Erdungsspieß.



Modelle	400 Volt			230 Volt			Dieselmotor - 1500 UpM - 50 Hz - wassergekühlt										Abmessungen				Schallpegel		Bestellnummer	UVP in € exkl. MwSt.
	3-phasig			1-phasig			Type		Leistung	Hubr.	Zyl.	Tank	Verbr.	Laufz.	AdBlue Tank l	l	b	h	Gew.	LWA	dB(A) @ 7m			
	kVA max.	kVA kont.	A	kVA max.	kVA kont.	A	Stage	kW	ccm		l	l/h 75%Last	h 75%Last	cm								kg		
SEDSS 113WDE	11	10	14,4	3,8	3,4	14,4	D722	5	8,3	479	3	58	2,5	23,2		138	64	88	345	92	67	00720	*Auf Anfrage	
SEDSS 133WDE	13,5	12	17	5	4,6	20	D902	5	15	898	3	58	3,3	17,6		168	64	88	360	96	71	00724	*Auf Anfrage	
SEDSS 183WDE	18	17	25	6,8	6,2	27	D1105	5	19	1123	3	63	3,9	16,2		150	64	90	450	96	71	00721	*Auf Anfrage	
SEDSS 20WDE	19	18	26	6,8	6,2	29	V2203M	5	20	2197	4	80	3,7	21,6		198	74	100	660	90	65	00725	*Auf Anfrage	
SEDSS 44WDE	44	40	58	15,3	14	61	V3800DIT	3A <sup>1)</sup>	42	3796	4	90	7,7	11,8		210	94	112	925	90	65	00727	*Auf Anfrage	
SEDSF 40WDE	46	42	61	15,3	14	61	KDI2504TCRCAC	5	41,6	2482	4	185	6,9	26,8		230	113	158	1200	92	67	52600	*Auf Anfrage	
SEDSF 60WDE	66	60	86	22	20	86	KDI3404TCRCAC	5	53,8	3400	4	270	9,4	28,7		255	113	194	1650	92	67	52601	*Auf Anfrage	
SEDSF 100WDE	110	100	144	37	33	144	KDI3404TCRSCR	5	89,7	3400	4	270	14,8	18,2	16	295	113	194	1870	92	67	52604	*Auf Anfrage	
SEDSF 150WDE	165	150	215	55	50	215	VolvoTAD880GE	5	129	7700	6	600	26,4	12	70	390	113	239	3550	92	67	52609	*Auf Anfrage	

1) Für Stationäranwendung



**Für Feuerwehr, Katastrophenschutz & Kommunal**



**Modelle SEDSSF serienmäßig:**

Digitales und analoges Anzeigesystem mit DSE 7320 Steuermodul.

- > Leistungs-, Spannungs- & Motorüberwachung digital am LCD-Display
- > Stundenzähler, Temperatur- und Kraftstoffanzeige, Batteriespannung
- > 3x Amperemeter und kW-Messer
- > 3x Spannungsanzeige und Frequenzmessgerät



**Steckdosenfeld Modelle SEDSSF:**

- > 2 Anschluss für Anlagenversorgung
- > 6 Anschlüsse für Direktversorgung
- > Direkter Leistungsabgang zusätzlich



**SEDSSF 100WDE-IT/TN**  
(Symbolfoto)

**Serienmäßig**



Alle SEDSSF Modelle mit automat. Lastbank für optimierte Partikelfilter-Freibrennfunktion



**Beliebte Sonderausstattungen (Option)**



**1-Achs/2-Achs-Straßenfahrgestelle**  
Robuste Stahlkonstruktion, feuerverzinkt, auflaufgebremst



**Höhenverstellbare Zugdeichsel**  
Für einfache Anpassung an das Zugfahrzeug



**Staubox ECO-1**  
Alu-Riffelblechbox mit 250 Liter Volumen, vorne auf Deichsel montiert

Ausstattung	Anschlüsse							Abschaltung					Generator			DSE4520	DSE7320	Anlagen-/Direktversorgung	Drehzahlregler	Umfeldbeleuch.	Voltmeter <sup>2)</sup>	Amperemeter <sup>2)</sup>	Hertzmeter <sup>2)</sup>	Stundenzähler <sup>2)</sup>	Digitale Tankanzeige <sup>2)</sup>	Schalttafel-abdeckung	Erhaltungsladung	Grundrahmen-tank	Dieselpumpe 12V	Üblasspumpe	Dichte Bodenwanne	Schalldäm. SS	Hebeöse							
	Direktversorgung				Anlagenvers.			Not Stopp	Öldruck	Temperatur	Überlast	Kurzschl. TM-SS	150-Wäch-ter 2-stufig	Synchron	Regelung																			Schutzart						
	Schuko 16A	CEE 16A-5p	CEE 32A-5p	CEE 63A-5p	CEE 32A-5p	CEE 63A-5p	CEE 125A-5p																																	
SEDSS 113WDE	1	1	-	-	1 <sup>1)</sup>	-	-	JA	JA	JA	JA	JA	JA	JA	AVR	IP23	JA	-	JA	-	-	JA	JA	JA	JA	JA	JA	JA	JA	JA	JA	JA	JA	JA	JA					
SEDSS 133WDE	1	1	-	-	1 <sup>1)</sup>	-	-	JA	JA	JA	JA	JA	JA	JA	AVR	IP23	JA	-	JA	-	-	JA	JA	JA	JA	JA	JA	JA	JA	JA	JA	JA	JA	JA	JA	JA				
SEDSS 183WDE	3	1	1	-	1	-	-	JA	JA	JA	JA	JA	JA	JA	AVR	IP23	JA	-	JA	-	-	JA	JA	JA	JA	JA	JA	JA	JA	JA	JA	JA	JA	JA	JA	JA	JA			
SEDSS 20WDE	3	1	1	-	1	-	-	JA	JA	JA	JA	JA	JA	JA	AVR	IP23	JA	-	JA	JA	-	JA	JA	JA	JA	JA	JA	JA	JA	JA	JA	JA	JA	JA	JA	JA	JA	JA		
SEDSS 44WDE	3	1	1	1	-	1	-	JA	JA	JA	JA	JA	JA	JA	AVR	IP23	JA	-	JA	JA	-	JA	JA	JA	JA	JA	JA	JA	JA	JA	JA	JA	JA	JA	JA	JA	JA	JA		
SEDSSF 40WDE	3	1	1	1 <sup>3)</sup>	1	1 <sup>3)</sup>	-	JA	JA	JA	JA	JA	JA	JA	AVR	IP23	-	JA	JA	JA	JA	JA	JA	JA	JA	JA	JA	JA	JA	JA	JA	JA	JA	JA	JA	JA	JA	JA		
SEDSSF 60WDE	3	1	1	1 <sup>3)</sup>	-	1	1 <sup>3)</sup>	JA	JA	JA	JA	JA	JA	JA	AVR	IP23	-	JA	JA	JA	JA	JA	JA	JA	JA	JA	JA	JA	JA	JA	JA	JA	JA	JA	JA	JA	JA	JA	JA	
SEDSSF 100WDE	3	1	1	1 <sup>3)</sup>	-	1	1 <sup>3)</sup>	JA	JA	JA	JA	JA	JA	JA	AVR	IP23	-	JA	JA	JA	JA	JA	JA	JA	JA	JA	JA	JA	JA	JA	JA	JA	JA	JA	JA	JA	JA	JA	JA	
SEDSSF 150WDE	3	1	1	1 <sup>3)</sup>	-	1	1 <sup>3)</sup>	JA	JA	JA	JA	JA	JA	JA	AVR	IP23	-	JA	JA	JA	JA	JA	JA	JA	JA	JA	JA	JA	JA	JA	JA	JA	JA	JA	JA	JA	JA	JA	JA	JA

1) CEE 16A-5p 2) Anzeige am Steuermodul DSE4520 3) Zusätzlich, volle Anlagenleistung bei Direktversorgung und Anlagenversorgung über integriertes Klemmbrett für Volllast möglich.

\* = ELMAG-Spezialprogramm



MNA - Serie ULTRA für Katastrophenschutz, etc.

- > Umfangreiches Bedienfeld
- > Start/Stop über Drucktasten (schlüssellos)
- > Digitales Bedienpanel für Motorüberwachung
- > Optional für Insel- & Netzparallelbetrieb
- > Analoge Anzeigen der wichtigsten Bedienparameter zusätzlich zur Digitalanzeige
- > Isolationsüberwachung 2-stufig
- > Kein Erdungsspieß nötig!
- > Volle Integration - kein erhöhter Lautstärkenpegel bei geöffneter Tür!
- > Bedienelemente für Anlagenkontrolle
- > Alle Elemente mit Laser-Gravurschildern dauerhaft beschriftet

- > Steckdosenpanel im Anlagenheck (Bestückung nach Kundenwunsch)
- > Alle Steckdosen in IP 67-Ausführung
- > Mit Betriebsarten-Wahlschalter für Anlagen- und Direktversorgung
- > Höchste Benutzersicherheit
- > Einfach Bedienung
- > Eingang für Erhaltungsladung
- > Optional NATO-Stecker für Fremdstart
- > Stauraum für optionale Ausstattungen mit LED-Innenbeleuchtung
- > Zugang über Heckklappe
- > Kabelausführung nach unten

- > Super-schallgedämmtes Gehäuse aus galvanisiertem Stahl mit hochwertiger Pulverbeschichtung
- > Schallpegel 71 dB(A) auf 7m
- > Tank für bis zu 24 h Laufzeit inkl. Auffangwanne
- > Motor und Generator schwingungsgedämpft
- > Innenliegender Abgasschalldämpfer
- > Rostfreie Beschläge (gleichschließend)
- > VOLVO-Dieselmotore



> Anhängerbeleuchtung wahlweise in LED Ausführung für 12/24 Volt Betrieb

Modelle	400 Volt			Dieselmotor - 1500 UpM - 50 Hz - wassergekühlt								Abmessungen			Schallpegel		Bestellnummer	UVP in € exkl. MwSt.	
	3-phasig			Type	Leistung	Hubr.	Zyl.	Tank	Verbr.	Laufz.	l	b	h	Gew.	LWA	dB(A) @ 7m			
	kVA max.	kVA kont.	A	VOLVO	Stage	kW	ccm	l	l/h 75%Last	h 75%Last	cm			kg					
<b>MNA 100WDE-ULTRA</b>	110	100	144	TAD551GE	3A	89	4.750	4	270	21,2	12,7	700	225	245	2970	96	71	<b>53933</b>	<b>*Auf Anfrage</b>

Oben angeführte Modelle auf Basis bereits realisierter Kundenanlagen. Abweichende Ausstattung und/oder größere Leistungen auf Anfrage möglich!

**Individuell gefertigt nach Ihren Anforderungen**



- > Zugang zum Motorraum über Drehtüren oder Klappen
- > Je nach Kundenwunsch

- > Stauraum (optional):  
Komplett aus Aluminium gefertigt  
Größe nach Kundenwunsch  
Mit Aluminium Rollläden beidseitig  
Innenausstattung an Beladung angepasst  
LED-Innenbeleuchtung mit Türkontakt  
Optionale Schwerlastauszüge



- > Robustes Tandemfahrgestell aufaufgebremst
- > Mit erhöhter Bodenfreiheit
- > Fahrgestell Made in Austria
- > Trittfeste Kotflügel
- > Wahlweise mit Kurbelstützen lieferbar

- > Höhenverstellbare Zugdeichsel mit praktischer Kurbelverstellung
- > Massives Automatik-Stützrad mit 800kg Tragkraft
- > PKW und LKW Zugvorrichtung wechselbar

Steckdosen-Anschlüsse		Absicherung		Generator		Drehzahlregler	DSE 8610	DSE 7310	Parallelbetrieb	Trafo-Freischaltung	50-52/50,5 Hz Funktion	Fernüberwachung GSM & Web	Voltmeter	kW-Meter	Amperemeter	Hertzmeter	Leckage-Überwachung	Ölablasspumpe	Umfeldbel.-LED	Erhaltungslad.	Motor-vorwärmung	Treibstoff-vorwärmung	Nachtank-einrichtung	Dummy-Load	Lichtmast 6m manuell	Scheinwerfer 4x150W LED	2-Achs-Fahrg.	Standlicht- & Wamblinkfunktion	Kabeltrommel-Anlage (motorisiert)	
Direktversorgung	Anlagenvers.	ISO-Wächter	Typ B	Kurzschl. TM-SS	TM-SS je Anschluss																									Überlast
Schuko 16A	CEE 16A-5p	CEE 32A-5p	CEE 63A-5p	CEE 125A-5p	CEE 32A-5p	CEE 63A-5p	CEE 125A-5p	Power-Lock	JA	-	JA	JA	JA	JA	AVR	IP23	E	-	JA	-	-	-	-	-	-	-	-	-	-	-
3	4	2	1	1	1	1	1	-	JA	-	JA	JA	JA	JA	AVR	IP23	E	-	JA	-	-	-	-	-	-	-	-	-	-	-

Oben angeführte Ausstattung auf Basis bereits realisierter Kundenanlagen. Individuelle Anpassung nach Kundenbedarf möglich!

\* = ELMAG-Spezialprogramm

MBNA 40 bis 100 kVA - STAGE V - Serie PREMIUM



Teleskopmaste - verschiedene Ausführungen:

- > Druckluftmaste (optional)
- > Manuelle Maste mit Kurbelantrieb
- > Lichtpunkthöhe von 5-15 m
- > Mast wahlweise drehbar oder fix ausgeführt
- > Lichtmast optional in Staubbox integriert



- > Staubbox/Stauraum (optional):  
Alu-Staubbox (verschiedene Größen) liegend oder stehend auf Deichsel montiert mit Klappdeckel oder individueller Stauraum mit Alu-Rollläden komplett aus Alu angepasst je nach Bedarf
- > Gehäusefarben und Beschriftung nach Kundenwunsch möglich



Anlagenversorgung vs. Direktversorgung:

Unter Anlagenversorgung versteht man die Notversorgung eines Gebäudes bei Stromausfall. Hierbei wird über eine spezielle Steckdose am Aggregat nur das Gebäude versorgt. Die Isolationsüberwachung ist deaktiviert. Lichtmastversorgung erfolgt über die externe Einspeisung. Bei Direktversorgung werden alle Verbraucher an die jeweiligen Steckdosen im Aggregat angeschlossen. Die Isolationsüberwachung übernimmt den Personenschutz.



- > Höhenverstellbare Zugdeichsel  
NEU: Einfache Höhenverstellung mit Kurbelantrieb, mit PKW-Kupplung und LKW-Din-Zugöse (wechselbar)
- > 12 oder 24 Volt Lichtanlage  
Optional in LED  
Optional Dualbeleuchtung 12/24 Volt

- > Großes, robustes Automatik-Stützrad Tragfähigkeit bis 800 kg
- > Ausdrehbar

- > Ausziehbare Abstellstützen für optimale Standsicherheit für Fahrbetrieb schwenkbar

Modelle	400 Volt			Dieselmotor - 1500 UpM - 50 Hz - wassergekühlt								AdBlue	Abmessungen				Schallpegel		Bestellnummer	UVP in € exkl. MwSt.
	3-phasig			Type	Leistung	Hubr.	Zyl.	Tank	Verbr.	Laufz.	Tank		l	b	h	Gew.	LWA	dB(A) @ 7m		
	kVA max.	kVA kont.	A kont.	FPT	Stage	kW	ccm	l	l/h 75%Last	h 75%Last	l	cm			kg					
<b>MBNA 40WDE</b>	46	42	61	KDI2504TCR CAC	5	41,6	2482	4	185	6,9	26,8	-	540	175	158	2300	92	67	<b>53900</b>	<i>*Auf Anfrage</i>
<b>MBNA 60WDE</b>	66	60	86	KDI3404TCR CAC	5	53,8	3400	4	270	9,4	28,7	-	570	175	255	2700	92	67	<b>53903</b>	<i>*Auf Anfrage</i>
<b>MBNA 100WDE</b>	110	100	144	KDI3404TCR SCR	5	89,7	3400	4	270	14,8	18,2	16	570	175	255	2900	92	67	<b>53905</b>	<i>*Auf Anfrage</i>

Abbildungen können Anlagen mit optionaler Sonderausstattung zeigen.



## Perfekt für Feuerwehr und Katastrophenschutz

- > Dreh- und Schwenkeinrichtung (optional)
- > Separates Schwenken der Scheinwerferarme
- > Paarweises Schalten der Lampen
- > Automatische Parkposition
- > Wahlweise Kabel- oder Funk-Fernbedienung
- > Optional mit Signalleuchten am Mastkopf
- > Zahlreiche Scheinwerferkombinationen: LED, Halogen, Metaldampf, etc.
- > Druckluftversorgung im Aggregat integriert

- > LED Umfeld-Beleuchtung, 12 Volt mit Ein/Aus Schalter sowie Schalttafel- und Steckdosenfeldbeleuchtung & Motorraumbeleuchtung (Abb. zeigt optionale Umfeldbeleuchtung Version PREMIUM mit integrierter Regenrinne)
- > LED-Blinker optional

- > Umfangreiches Bedienfeld mit DSE7320 Steuermodul
- > Start/Stop über Drucktasten (schlüssellos)
- > Digitales Bedienpanel für Motorüberwachung
- > Analoge Anzeigen der wichtigsten Bedienparameter
- > Isolationsüberwachung 2-stufig
- > Kein Erdungsspieß nötig!
- > Volle Integration - kein erhöhter Lautstärkenpegel bei geöffneter Tür!
- > Bedienelemente für Anlagenkontrolle
- > Alle Elemente mit Laser-Gravurschildern dauerhaft beschriftet

- > Steckdosenpanel im Anlagenheck (Bestückung nach Kundenwunsch)
- > Alle Steckdosen in IP 67
- > Mit Betriebsarten-Wahlschalter für Anlagen- & Direktversorgung
- > Höchste Benutzersicherheit
- > Einfach Bedienung
- > Lichtmastbedienung für manuelle Maste
- > Eingang für Erhaltungsladung
- > Eingang für externe Mastversorgung
- > Optional NATO-Stecker für Fremdstart
- > Integrierter Kabelausslass



**MBNA 100WDE in Sonderausführung**

> Hebeösen für Krantransport

- > Tandem-Achs Spezialfahrgestell nach STVO
- > Robuste, feuervereichte Ausführung
- > Inkl. Fahrzeugbrief für Gesamtanlage
- > Metall-Kotflügel, trittfest mit Riffelblech
- > Verstärkte Ausführung für Aggregataufnahme
- > Anlaufbremse (Druckluftbremse optional)
- > Optional Fahrgestell feuerverzinkt UND lackiert möglich

Ausstattung	Steckdosen-Anschlüsse								Abschaltung					Generator			Drehzahlregler																			
	Direktversorgung				Anlagenvers.				Not-Stop	Kraftstoff-Pegel	Öldruck	Temperat. Autom.	Überlast	TMV-SS je Anschluss	Synchron	Regelung	Schutzart	DSE7320	Voltmeter	kW-Meter	Amperemeter	Hertzmeter	Stundenzähler	Tankanzeige	Öldruckanzeige	Temp.-Anzeige	Üblass-pumpe	Umfeldbel. LED	Hebeösen	Erhaltungslad.	Lichtmast 5m	Scheinwerfer	4x RPT000 LED	Tandem-Fahrg.		
<b>40 WDE<sup>1)</sup></b>	3	1	1	1	-	1	1	-	JA	JA	JA	JA	JA	JA	AVR	IP23	E	JA	4	JA	3	JA	JA	JA	JA	JA	JA	JA	JA	JA	JA	JA	JA	JA	JA	
<b>60 WDE<sup>1)</sup></b>	3	1	1	1	-	-	1	1	JA	JA	JA	JA	JA	JA	AVR	IP23	E	JA	4	JA	3	JA	JA	JA	JA	JA	JA	JA	JA	JA	JA	JA	JA	JA	JA	
<b>100 WDE<sup>1)</sup></b>	3	1	1	1	-	-	1	1	JA	JA	JA	JA	JA	JA	AVR	IP23	E	JA	4	JA	3	JA	JA	JA	JA	JA	JA	JA	JA	JA	JA	JA	JA	JA	JA	JA

1) Direkter Leistungsabgang für volle Leistung serienmäßig im Bedienfeld integriert (aktiv sowohl bei Anlagen- als auch Direktversorgung)

\* = ELMAG-Spezialprogramm



## MBNA-Ausstattung - Serie PREMIUM

- > LED-Scheinwerfer  
4x 15.000 Lumen  
Manuell dreh- & schwenkbar
- > Manueller Kurbelmast CTF 5  
5 m Lichtpunkthöhe  
Manuell drehbar



MBNA 80WDE mit manuellem Lichtmast

- > LED-Scheinwerfersystem HERO 6  
2x 70.000 Lumen mit autom.  
Dreh- & Schwenkeinrichtung NOVA 3  
Arme separat schwenkbar  
mit Multifunktionsfernbedienung SMART
- > Druckluftmast Ø 152 mm  
6 Sektionen - 8,5 m Lichtpunkthöhe  
(Optional bis 15 m möglich)
- > CO2 oder Pulverlöscher in  
Feuerlöscherbox Releasy 12

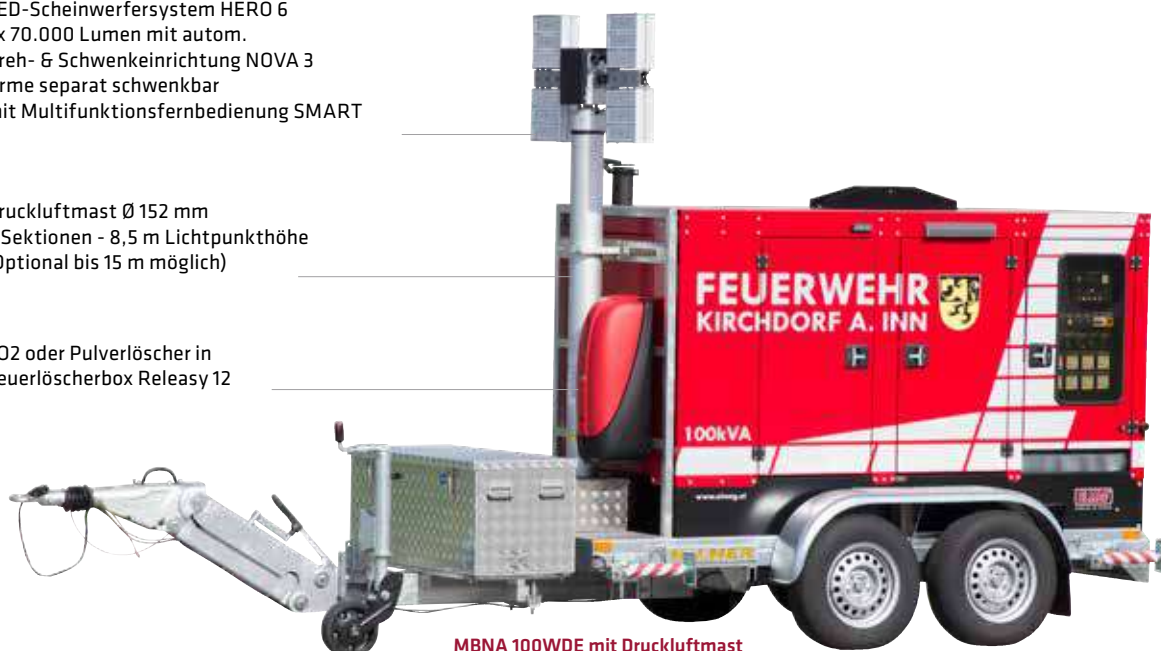

MBNA 100WDE mit Druckluftmast & Dreh- & Schwenkeinrichtung

### Serienmäßige Ausstattung:



**Batterie-Trennschalter**  
Schützt die Anlage vor Entladung der Startbatterie sowie vor unbefugter Inbetriebnahme. Standard bei allen ELMAG MBNA's.



**Erhaltungsladung 230 Volt**  
Automatischen Ladung der Startbatterie während Garagierung. Anzeige über Ladekontrolllampe im Bedienfeld. Auch bei ausgeschaltetem Batterie-Trennschalter aktiv.



**Lichtmastbedienung**  
Bei manuellen Masten erfolgt die Bedienung über die Schalter im Steckerfeld. Auswahl für Interne- und Externe Versorgung sowie Ein/Aus der Scheinwerferpaare.



**LED-Umfeldbeleuchtung**  
12 Volt-High-Power-LED's an den Längsseiten des Gerätes. Gehäuse aus Alu-Druckguß.

## Schalttafel- & Steckdosenausführungen

Alle Steuerpaneele sind serienmäßig ausgestattet mit: LED-Bedienfeldbeleuchtung, Generator-Schutzschalter 4-polig mit Auslöseeinheit, Isolationsüberwachung 2-stufig mit Voralarm bei Stufe 1 und Alarm und Abstellung bei Stufe 2, Sirene und Erhaltungsladkontrolle.

## Stage V

### Niedrigste Emissionswerte durch Abgasnachbehandlung



ELMAG Stromerzeuger der Serie MBNA und IT/TN nach Abgasstufe Stage 5 sind mit einem Partikelfiltersystem ausgerüstet. Dieses führt vollautomatisch bei Bedarf einen Freibrennvorgang durch. Selbst bei niedrigen Lasten sorgt die automatische, integrierte Lastbank für eine optimalen und wirkungsvollen Regeneration des Partikelfilters. Geräte ab 100kVA sind zusätzlich mit einer Harnstoffeinspritzung ausgestattet.



#### Premium (serienmäßig):

Digitales und analoges Anzeigesystem mit DSE 7320 Steuermodul.

- > Leistungs-, Spannungs- & Motorüberwachung digital am LCD-Display
- > Stundenzähler, Temperatur- und Kraftstoffanzeige, Batteriespannung
- > 3x Amperemeter und kW-Messer
- > 3x Spannungsanzeige und Frequenzmessgerät



#### ECO:

Digitales Anzeigesystem mit DSE 7320 Steuermodul für manuellen Betrieb, Automatikbetrieb und Fernstartbetrieb sowie Fernüberwachung (GSM oder 3G).

- > Leistungs-, Spannungs- & Motorüberwachung digital am LCD-Display

## Steckdosenpanel-Ausführungen:



#### Standard-Steckdosenpanel beinhaltet:

- > LED Steckdosenfeldbeleuchtung
- > Betriebsartenschalter Anlagen- / Direktversorgung
- > 2 Steckdosen 1-Uhr für Anlagenversorgung
- > 6 Steckdosen für Direktversorgung
- > Eingang für Erhaltungsladung
- > Eingang für externe Lichtmastversorgung
- > Nato-Steckdose (optional)

#### Variable Bestückung und Ausführung nach Kundenwunsch (optional) möglich:

- > Mehrere Anschlüsse für Anlagenversorgung
- > Polwendeswitcher für 400 Volt-Steckdosen
- > Steckverbinder für TS-Kit

MBNA ab 150 kVA - Serie HEAVY für EVU's, Katastrophenschutz, etc.

- > Umfangreiches Bedienfeld
- > Start/Stop über Drucktasten (schlüssellos)
- > Digitales Bedienpanel für Motorüberwachung
- > Optional für Insel- & Netzparallelbetrieb
- > Analoge Anzeigen der wichtigsten Bedienparameter zusätzlich zur Digitalanzeige
- > Isolationsüberwachung 2-stufig
- > Kein Erdungsspieß nötig!
- > Volle Integration - kein erhöhter Lautstärkepegel bei geöffneter Tür!
- > Bedienelemente für Anlagenkontrolle
- > Alle Elemente mit Laser-Gravurschildern dauerhaft beschriftet

- > Steckdosenpanel im Anlagenheck (Bestückung nach Kundenwunsch)
- > Alle Steckdosen in IP 67-Ausführung
- > Mit Betriebsarten-Wahlschalter für Anlagen- und Direktversorgung
- > Höchste Benutzersicherheit
- > Einfach Bedienung
- > Eingang für Erhaltungsladung
- > Optional NATO-Stecker für Fremdstart
- > Stauraum für optionale Ausstattungen mit LED-Innenbeleuchtung
- > Zugang über Heckklappe
- > Kabelausführung nach unten

- > Super-schallgedämmtes Gehäuse aus galvanisiertem Stahl mit hochwertiger Pulverbeschichtung
- > Schallpegel 68-72 dB(A) auf 7m
- > Tank für bis zu 24 h Laufzeit inkl. Auffangwanne
- > Motor und Generator schwingungsgedämpft
- > Innenliegender Abgasschalldämpfer
- > Rostfreie Beschläge (gleichschließend)
- > VOLVO-Dieselmotore

- > Trittbrett klappbar mit integriertem Unterfahrschutz

- > Robustes 2-Achs-Tandemfahrgestell
- > Bis 10 t Gesamtgewicht belastbar
- > Bereifung 285/70R 19,5
- > DL-Bremsanlage mit ABS
- > Trittfeste Kotflügel



Modelle	400 Volt			Dieselmotor - 1500 UpM - 50 Hz - wassergekühlt								Abmessungen				Schallpegel		Bestellnummer	UVP in € exkl. MwSt.
	3-phasig			Type	Leistung	Hubr.	Zyl.	Tank	Verbr.	Laufz.	l	b	h	Gew.	LWA	dB(A) @ 7m			
	kVA max.	kVA kont.	A	VOLVO	Stage	kW	ccm	l	l/h 75%Last	h 75%Last							cm		
<b>MBNA 150WDE-HEAVY</b>	165	150	216	TAD751GE	3A	132	7150	6	295	28,0	10,5	825	237	295	5800	97	72	<b>53930</b>	<i>*Auf Anfrage</i>
<b>MNA 180WDE-HEAVY</b>	198	180	260	TAD752GE	3A	158	7150	6	800	31,0	25,8	735	237	305	6000	97	72	<b>53931</b>	<i>*Auf Anfrage</i>
<b>MNA 250WDE-HEAVY-EVU</b>	275	250	397	TAD754GE	3A	217	7150	6	600	43,4	13,8	705	250	315	5710	93	68	<b>53932</b>	<i>*Auf Anfrage</i>

Oben angeführte Modelle auf Basis bereits realisierter Kundenanlagen. Abweichende Ausstattung und/oder größere Leistungen auf Anfrage möglich!







## MBNA HEAVY-Ausstattung



- > LED-Scheinwerfer  
4x 15.000 Lumen  
Manuell dreh- &  
schwenkbar
- > Manueller Kurbelmast CTF 5  
5 m Lichtpunkthöhe  
Manuell drehbar

- > LED-Rückleuchten und Blinker  
oben und unten serienmäßig  
(auch im Stand einschaltbar)



- > Steckdosenpanel in  
Heckstauraum eingebaut
- > Motorisierte Kabeltrommelanlage  
mit 5 Kammern
- > Ausziehbare Heckleiter



### Speziell für EVU's - Trafofreischaltung mit DSE Sync-Lock Controller:

Für Wartungen am öffentlichen Stromnetz kann mittels Sync-Lock Controller einfach und schnell eine Trafofreischaltung durchgeführt werden. Der Controller wird mit dem Aggregat und dem Netz verbunden und ermöglicht die sichere Freischaltung direkt aus der Trafostation heraus.

Die 50 - 52 - 50,5 Hz Funktion wird automatisch aktiviert und gewährleistet somit ein sicheres, automatisches Abschalten von PV-Anlagen im angeschlossenen Versorgungsnetz.

Weiters kann die Anlage für Parallelbetrieb und somit kurzfristige Spitzenlastabdeckung verwendet werden.

## Schalttafel- & Steckdosenausführungen

Alle Steuerpaneele sind serienmäßig ausgestattet mit: LED-Bedienfeldbeleuchtung, Generator-Schutzschalter 4-polig sowie Not-Aus-Taster.



### Version 1 (links):

Analoges und digitales Anzeigesystem mit DSE 7310 oder 8610 Motorsteuermodul.

- > Stundenzähler, Temperatur- und Kraftstoffanzeige, Batteriespannung
- > 3x Amperemeter und kW-Messer
- > 3x Spannungsanzeige und Frequenzmessgerät
- > Alle Anzeigen auch digital am Steuermodul

### Version 2 (rechts):

Digitales Anzeigesystem mit DSE 8610 Steuermodul für manuellen Betrieb sowie Parallelbetrieb und Trafofreischaltung.

- > Leistungs-, Spannungs- & Motorüberwachung digital am LCD-Display
- > Betriebsmodi: Parallel - Insel - Trafo



## Heckstauraum-Beispielausführungen:



### Version 1:

- > Stauraum in Aggregategehäuse integriert
- > Steckdosenpanel mit Absicherungen
- > Kabeldurchführung im Gehäuse integriert
- > Raum für zusätzliche Ausstattung
- > LED-Innenbeleuchtung mit Türkontakt



### Version 2:

- > Stauraum in Aluminiumbauweise
- > Am Heck angebaut
- > Steckdosenpanel mit Absicherungen
- > Kabeldurchführung im Anhängerrahmen
- > Großzügiger Raum für zusätzliche Ausstattung
- > Große Heckklappe für einfachen Zugriff
- > LED-Innenbeleuchtung mit Türkontakt



### Version 3:

- > Stauraum in Aluminiumbauweise
- > Am Heck angebaut
- > Steckdosenpanel mit Absicherungen
- > Kabeldurchführung im Anhängerrahmen
- > Raum für zusätzliche Ausstattung
- > Kabeltrommelanlage motorisiert
- > Große Heckklappe für einfachen Zugriff
- > LED-Innenbeleuchtung mit Türkontakt

Weitere Informationen sowie Ausstattungsmöglichkeiten auf Anfrage!

**Intelligente Stromspeicher für Haushalt und Gewerbe KJUUBE light**

KJUUBE ist DER Speicher, wenn es darum geht, Ihren Stromhaushalt selbst in die Hand zu nehmen. Speichern Sie Strom aus ihrer PV-Anlage in seiner effizientesten Form und erhöhen Sie Ihren Eigennutzungsgrad. Somit reduzieren Sie Ihre Rechnung in Form von Strom- und Netzkosten und bleiben unabhängig von Ihrem Energieversorger. Durch die automatische Netzersatzfunktion<sup>1) 2)</sup> bleibt die Stromversorgung ihrer wichtigsten Verbraucher auch im Falle eines BLACKOUT aufrecht. Der KJUUBE besticht durch reibungslose Funktionalität und einzigartiges Design. Somit können alle Szenarien, von niedriger bis hoher Leistung und von geringer bis maximaler Speicherkapazität, realisiert werden. Alle KJUUBE Speichersysteme verfügen über eine 10-jährige Systemgarantie (gemäß NEOOM Garantiebedingungen).

**KJUUBE light USV**

- > **Kjuube USV light mit unterbrechungsfreier, automatischer Notstromversorgung serienmäßig**
- > **Unterbrechungsfreie Notstromumschaltung (FRT-fähig) im Wechselrichter integriert (keine zusätzliche Netzersatzumschaltung nötig)**
- > Volle Notstromfunktionalität auch nur über PV verfügbar - auch bei leerer Batterie
- > Schwarzstartfähig
- > Höchste Sicherheit durch LFP-Batterien
- > Batterien und BMS im Masterkjuubegehäuse
- > Wechselrichter frei positionierbar
- > 12 bzw. 17,8kWh Speicherkapazität - weitere Modelle auf Anfrage!
- > Abmessung HxBxT ohne Wechselrichter 1440x561x350 mm
- > Auch rein AC gekoppelt verwendbar bei bereits bestehender PV-Anlage
  
- > Lieferumfang: Hybrid-Wechselrichter 10 kW mit integrierter Notstromumschaltung  
Smart-Meter und Batteriemanagementsystem  
Speichermodule je nach gewählter Kapazität  
Masterkjuubegehäuse mit Montage- und Verkabelungsmaterial  
BEAAM IoT-Gateway mit Ntuity Fernüberwachungssystem

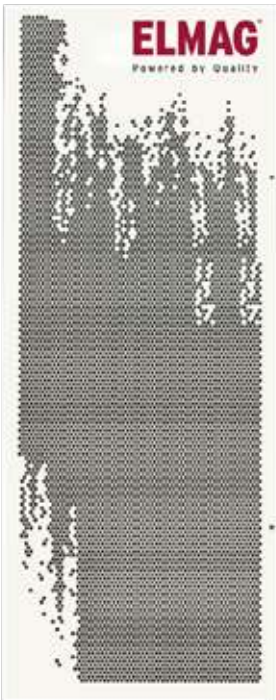

Masterkjuubegehäuse für BMS und Batteriemodule



10 kW Hybridwechselrichter mit integrierter Netzersatzumschaltung



Modelle	Wechselrichter	Nennspannung	Notstromfunktion	PV Anschluss	BEAAM & NTUITY	MPP	Bedienung APP/WLAN	Schnittstellen	Smartmeter	Nettokapazität	Notstromleistung	Batterietype HVDC - LFP	Zyklen	Bestellnummer	UVP in € exkl. MwSt.
	kW	V / Hz													
<b>10kW/9,6kWh</b>	10	3Ph-400 / 50/60	JA <sup>1)</sup>	JA	JA	2	JA	JA	inklusive	8,6	4,8	JA	5000	<b>51001</b>	<b>*Auf Anfrage</b>
<b>10kW/12kWh</b>	10	3Ph-400 / 50/60	JA <sup>1)</sup>	JA	JA	2	JA	JA	inklusive	10,8	6,0	JA	5000	<b>51002</b>	<b>*Auf Anfrage</b>
<b>10kW/14,2kWh</b>	10	3Ph-400 / 50/60	JA <sup>1)</sup>	JA	JA	2	JA	JA	inklusive	12,8	4,8	JA	5000	<b>51003</b>	<b>*Auf Anfrage</b>
<b>10kW/17,8kWh</b>	10	3Ph-400 / 50/60	JA <sup>1)</sup>	JA	JA	2	JA	JA	inklusive	16	6,0	JA	5000	<b>51004</b>	<b>*Auf Anfrage</b>

1) Kjuube USV mit unterbrechungsfreier, automatischer Notstromversorgung serienmäßig



**NEOOM BEAAM & NTUITY (serienmäßig bei allen KJUUBE Speichersystemen)**



**IHRE INFRASTRUKTUR FÜR I0E - INTERNET OF ENERGY**

Mit neoom® BEAAM kann zu jeder Zeit der Betriebszustand erfasst sowie ein sicherer Betrieb der gesamten Anlage gewährleistet werden, selbst bei Internet-Ausfall. Dabei setzt BEAAM auf die intuitive Energiemanagement-Plattform NTUITY®, die „Software as a Service“-Lösung für dezentrales und vorausschauendes Energiemanagement zur Reduzierung von Wartungs- und Energiekosten und zur Erhöhung der Betriebssicherheit.



**BEAAM vernetzt Geräte wie Stromzähler, Ladestationen, PV-Anlagen, Wechselrichter, Stromspeicher, Wärmepumpen, Klimaanlage vvm.**

**KJUUBE light NEA**

- > **Kjuube light NEA mit automatischer Notstrom-Umschaltung erweiterbar**
- > **Parallelbetrieb von bis zu 5 Kjuube NEA Speichersystemen möglich**
- > **FRT-fähige Netzersatzumschaltung optional erhältlich**
- > Ideal somit auch für größere Installationen im Gewerbebereich
- > Höchste Sicherheit durch LFP-Batterien
- > Batterien und BMS im Masterkjuubegehäuse
- > Wechselrichter frei positionierbar
- > 12 bzw. 17,8kWh Speicherkapazität - weitere Modelle auf Anfrage!
- > Abmessung HxBxT ohne Wechselrichter 1440x561x350 mm
- > Auch rein AC gekoppelt verwendbar bei bereits bestehender PV-Anlage
  
- > Lieferumfang:   Hybrid-Wechselrichter 10 kW  
                           Smart-Meter und Batteriemanagementsystem  
                           Speichermodule je nach gewählter Kapazität  
                           Masterkjuubegehäuse mit Montage- und Verkabelungssystem  
                           BEAAM IoT-Gateway mit Ntuity Fernüberwachungssystem

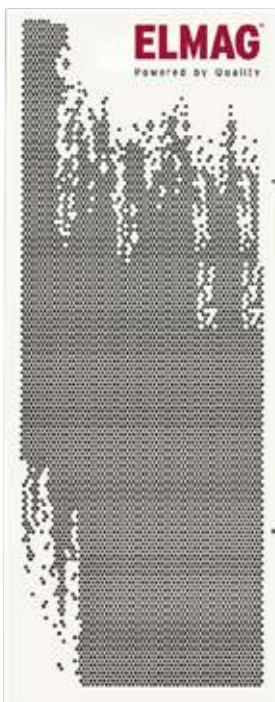

Masterkjuubegehäuse für BMS und Batteriemodule



10 kW Hybridwechselrichter

**Optional:**



Netzersatz-Umschaltbox für automatischen Notstrombetrieb

Modelle	Wechsel-richter	Nenn-spannung	Notstromfunktion	PV Anschluss	BEAAM & NTUITY	MPP	Bedienung APP/WLAN	Schnitt-stellen	Smart-meter	Netto-kapazität	Notstrom-leistung	Batterietype	Zyklen	Bestell-nummer	UVP in € exkl. MwSt.
	kW	V / Hz													
<b>10kW/9,6kWh</b>	10	3Ph-400 / 50/60	JA <sup>2)</sup>	JA	JA	2	JA	JA	inklusive	8,6	4,8	JA	5000	<b>51021</b>	<b>*Auf Anfrage</b>
<b>10kW/12kWh</b>	10	3Ph-400 / 50/60	JA <sup>2)</sup>	JA	JA	2	JA	JA	inklusive	10,8	6,0	JA	5000	<b>51022</b>	<b>*Auf Anfrage</b>
<b>10kW/14,2kWh</b>	10	3Ph-400 / 50/60	JA <sup>2)</sup>	JA	JA	2	JA	JA	inklusive	12,8	4,8	JA	5000	<b>51023</b>	<b>*Auf Anfrage</b>
<b>10kW/17,8kWh</b>	10	3Ph-400 / 50/60	JA <sup>2)</sup>	JA	JA	2	JA	JA	inklusive	16	6,0	JA	5000	<b>51024</b>	<b>*Auf Anfrage</b>
<b>Sockel 1-fach zu KJUUBE für Bodenaufstellung</b>														<b>51901</b>	<b>*Auf Anfrage</b>
<b>Netzersatz-Umschaltbox 10 kW für KJUUBE NEA (1x Kjuube) Ohne NA-Schutz, FRT-Fähigkeit im Wechselrichter hinterlegt.</b>														<b>51903</b>	<b>*Auf Anfrage</b>
<b>Netzersatz-Umschaltbox 20 kW für KJUUBE NEA (2x Kjuube) Ohne NA-Schutz, FRT-Fähigkeit im Wechselrichter hinterlegt.</b>														<b>51904</b>	<b>*Auf Anfrage</b>
<b>Netzersatz-Umschaltbox 30 kW für KJUUBE NEA (3x Kjuube) Ohne NA-Schutz, FRT-Fähigkeit im Wechselrichter hinterlegt.</b>														<b>51905</b>	<b>*Auf Anfrage</b>

2) Nur mit optionaler Netzersatzumschaltung

\* = ELMAG-Spezialprogramm



KJUUBE NEA + NEOOM BEAAM & NTUITY

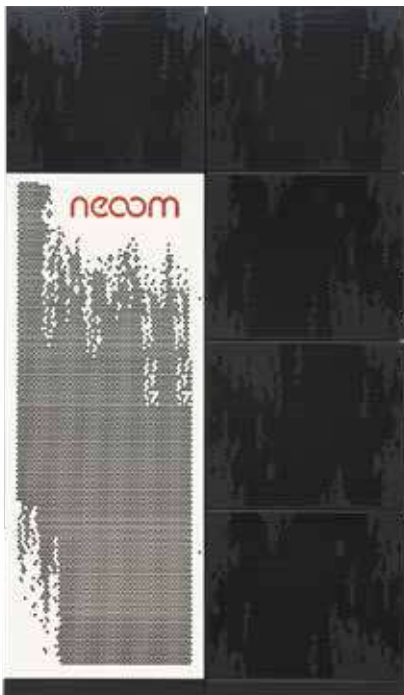

- > Kjuube NEA mit automatischer Notstrom-Umschaltung erweiterbar
- > FRT-fähige Netzersatzumschaltung optional erhältlich
- > Parallelbetrieb von bis zu 5 Kjuube NEA Speichersystemen möglich
- > Ideal somit auch für größere Installationen im Gewerbebereich
- > Höchste Sicherheit durch LFP-Batterien
- > Wechselrichter und BMS im Masterkjuubegehäuse frei positionierbar
- > Batterien in Battery-Kjuubs je nach Anzahl und Kapazität
- > Leistung von 9,6kWh bis 49,7kWh Speicherkapazität
- > Durch Parallelbetrieb bis 248,5 kWh bzw. 50 kW WR-Leistung möglich
- > Abmessung BxT: 1.122x350 mm, Höhe von 1.440 bis 2.400 mm
- > Auch rein AC gekoppelt verwendbar bei bereits bestehender PV-Anlage
  
- > Lieferumfang:
  - Hybrid-Wechselrichter 10 kW
  - Smart-Meter und Batteriemanagementsystem
  - Speichermodule je nach gewählter Kapazität
  - Masterkjuubegehäuse sowie 2 bis 7 Batterykjuubegehäuse
  - Montage- und Verkabelungsmaterial
  - BEAAM IoT-Gateway mit Ntuity Fernüberwachungssystem

Netzersatz-Umschaltbox sowie Sockel optional erhältlich!



Modular und erweiterbar

- > Wechselrichter und BMS im Masterkjuubegehäuse
- > Batterien in Batterykjuubegehäusen
- > Anzahl der Batterykjuubes abhängig von gewählter Speicherkapazität siehe Tabelle
- > Neoom BEEAM & Ntuity serienmäßig
- > Kjuube NEA bis 49,7kWh (7 Batterykjuubes)
- > Abmessung Master KJUUBE HxBxT 1440x561x350 mm
- > Abmessung Battery KJUUBE HxBxT 480x561x350 mm

Modelle	Wechsel- richter	Nenn- spannung	Notstromfunktion	PV Anschluss	BEAAM & NTUITY	MPP Anzahl	Bedienung APP/WLAN	Schnitt- stellen	Smart- meter	Netto- kapazität	Notstromleistung (kW <sup>2)</sup> )	Batterietype HVDC - LFP	Zyklen 90% DoD	Battery Kjuubes	Bestell- nummer	UVP in € exkl. MwSt.
	kW	V/Hz														
HV-SO 10kW/9,6kWh	10	3Ph-400V 50/60Hz	JA <sup>2)</sup>	JA	JA	2	JA	JA	inklusive	8,6	4,8	JA	5000	2	51051	*Auf Anfrage
HV-SO 10kW/12kWh	10	3Ph-400V 50/60Hz	JA <sup>2)</sup>	JA	JA	2	JA	JA	inklusive	10,8	6,0	JA	5000	2	51052	*Auf Anfrage
HV-SO 10kW/14,2kWh	10	3Ph-400V 50/60Hz	JA <sup>2)</sup>	JA	JA	2	JA	JA	inklusive	12,8	4,8	JA	5000	2	51053	*Auf Anfrage
HV-SO 10kW/17,8kWh	10	3Ph-400V 50/60Hz	JA <sup>2)</sup>	JA	JA	2	JA	JA	inklusive	16	6,0	JA	5000	2	51054	*Auf Anfrage
HV-SO 10kW/19,2kWh	10	3Ph-400V 50/60Hz	JA <sup>2)</sup>	JA	JA	2	JA	JA	inklusive	17,3	9,6	JA	5000	4	51055	*Auf Anfrage
HV-SO 10kW/21,3kWh	10	3Ph-400V 50/60Hz	JA <sup>2)</sup>	JA	JA	2	JA	JA	inklusive	19,2	7,2	JA	5000	3	51056	*Auf Anfrage
HV-SO 10kW/21,6kWh	10	3Ph-400V 50/60Hz	JA <sup>2)</sup>	JA	JA	2	JA	JA	inklusive	19,4	10,0	JA	5000	4	51057	*Auf Anfrage
HV-SO 10kW/24,9kWh	10	3Ph-400V 50/60Hz	JA <sup>2)</sup>	JA	JA	2	JA	JA	inklusive	22,4	8,4	JA	5000	3	51058	*Auf Anfrage
HV-SO 10kW/28,4kWh	10	3Ph-400V 50/60Hz	JA <sup>2)</sup>	JA	JA	2	JA	JA	inklusive	25,6	9,6	JA	5000	4	51059	*Auf Anfrage
HV-SO 10kW/32,0kWh	10	3Ph-400V 50/60Hz	JA <sup>2)</sup>	JA	JA	2	JA	JA	inklusive	28,8	10,0	JA	5000	4	51060	*Auf Anfrage
HV-SO 10kW/35,5kWh	10	3Ph-400V 50/60Hz	JA <sup>2)</sup>	JA	JA	2	JA	JA	inklusive	32,0	10,0	JA	5000	5	51061	*Auf Anfrage
HV-SO 10kW/39,0kWh	10	3Ph-400V 50/60Hz	JA <sup>2)</sup>	JA	JA	2	JA	JA	inklusive	35,1	10,0	JA	5000	5	51062	*Auf Anfrage
HV-SO 10kW/42,6kWh	10	3Ph-400V 50/60Hz	JA <sup>2)</sup>	JA	JA	2	JA	JA	inklusive	38,3	10,0	JA	5000	6	51063	*Auf Anfrage
HV-SO 10kW/46,2kWh	10	3Ph-400V 50/60Hz	JA <sup>2)</sup>	JA	JA	2	JA	JA	inklusive	41,6	10,0	JA	5000	6	51064	*Auf Anfrage
HV-SO 10kW/49,7kWh	10	3Ph-400V 50/60Hz	JA <sup>2)</sup>	JA	JA	2	JA	JA	inklusive	44,7	10,0	JA	5000	7	51065	*Auf Anfrage

1) Nur mit optionaler Netzersatzumschaltung

## NEOOM BEAAM & NTUITY (serienmäßig bei allen KJUUBE Speichersystemen)



### IHRE INFRASTRUKTUR FÜR IÖE - INTERNET OF ENERGY

Mit neoom® BEAAM kann zu jeder Zeit der Betriebszustand erfasst sowie ein sicherer Betrieb der gesamten Anlage gewährleistet werden, selbst bei Internet-Ausfall. Dabei setzt BEAAM auf die intuitive Energiemanagement-Plattform NTUITY®, die „Software as a Service“-Lösung für dezentrales und vorausschauendes Energiemanagement zur Reduzierung von Wartungs- und Energiekosten und zur Erhöhung der Betriebssicherheit. Auch einzeln erhältlich!  
Zur Überwachung und Visualisierung bestehender Energieinfrastrukturen.

**BEAAM vernetzt Geräte wie Stromzähler, Ladestationen, PV-Anlagen, Wechselrichter, Stromspeicher, Wärmepumpen, Klimaanlage uvm.**



### NTUITY® - INTUITIVES ENERGIEMANAGEMENT

Die NTUITY®-Plattform vernetzt beliebig viele Standorte, misst und steuert alle Geräte und informiert und alarmiert deren Benutzer. So kann der Energiefluss optimal gelenkt werden, um Energie sicher und kostengünstig in der richtigen Menge zur richtigen Zeit zur Verfügung zu stellen. NTUITY® macht es erstmalig möglich, die Energieinfrastruktur an einem Punkt zu vereinen. Das ermöglicht optimale Nutzung von Energie, maximale Wirtschaftlichkeit und höchstmögliche Verfügbarkeit und Sicherheit. Möglich wird dies, indem Energie datenbasiert und intelligent gespeichert und verteilt wird. Details unter [ntuity.io](http://ntuity.io)



## Optionen und Zubehör für Kjuube Speichersysteme

Modelle	Bestellnummer	UVP in € exkl. MwSt.
<b>IoT Gateway BEAAM mit Ntuity on Board</b> zur Vernetzung von Stromzählern, Ladestationen, PV-Anlagen, Stromspeicher, Wärmepumpen	<b>51890</b>	<b>*Auf Anfrage</b>
<b>Sockel 1-fach</b> zu KJUUBE light für Bodenaufstellung	<b>51901</b>	<b>*Auf Anfrage</b>
<b>Sockel 2-fach</b> zu KJUUBE light für Bodenaufstellung	<b>51902</b>	<b>*Auf Anfrage</b>
<b>Netzersatz-Umschaltbox 10 kW</b> für KJUUBE NEA (1x Kjuube) Ohne NA-Schutz, FRT-Fähigkeit im Wechselrichter hinterlegt.	<b>51903</b>	<b>*Auf Anfrage</b>
<b>Netzersatz-Umschaltbox 20 kW</b> für KJUUBE NEA (2x Kjuube) Ohne NA-Schutz, FRT-Fähigkeit im Wechselrichter hinterlegt.	<b>51904</b>	<b>*Auf Anfrage</b>
<b>Netzersatz-Umschaltbox 30 kW</b> für KJUUBE NEA (3x Kjuube) Ohne NA-Schutz, FRT-Fähigkeit im Wechselrichter hinterlegt.	<b>51905</b>	<b>*Auf Anfrage</b>
<b>Smart Meter für Direktmessung</b> bis 63A (für zus. Messpunkte da 1x bereits bei KJUUBE NEA und light NEA serienmäßig inkludiert)	<b>51920</b>	<b>*Auf Anfrage</b>
<b>Smart Meter mit Wandlermessung</b> bis 200A (für zus. Messpunkte da 1x bereits bei KJUUBE USV und light USV serienmäßig inkludiert)	<b>51921</b>	<b>*Auf Anfrage</b>
<b>Inbetriebnahme-Unterstützung</b> für KJUUBE Speichersysteme	<b>51980</b>	<b>*Auf Anfrage</b>

### Mobiler Pneumatik-Lichtmast K45-360

- > Flexibel einsetzbar für Baustellen, Veranstaltungen, Feuerwehr, Rettung, sowie Polizei und Katastrophenschutz
- > Integrierter Druckluft-Kompressor für schnelles und einfaches Ausfahren
- > Ausklappbare Stützbeine mit Sicherheitsschalter und Verriegelungsanzeige
- > Drehregler für Lichtaktivierung und Dimmfunktion
- > Integrierter Überlastschutz und FI-Schutzschalter
- > Reihenverbindung mehrere Lichtmast durch 230-Volt-Ausgang möglich
- > Serienmäßig ausgestattet mit Transport- und Tragegriff, Radsatz sowie demontierbarer Einladehilfe für 1-Mann-Verladung
- > Gehwegmodus: ermöglicht die Befestigung an bestehende Strukturen (zb. Sicherheitszaun) um den Betrieb mit eingeklappten Beinen zu ermöglichen.
- > Optional mit Funkfernbedienung erhältlich!

**TOP Sicherheit:** Kipp- und Verriegelungssensoren in den Stützbeinen sorgen für automatisches Einfahren des Lichtmastes bei Kontaktverlust zum Boden und verhindern das Ausfahren bei unverriegelten Stützbeinen.



**Einfaches Handling dank abnehmbarem Geländeradsatz (serienmäßig)**

#### Variable LED-Lichtkopf 360°

Flexibel einstellbare LED-Module ermöglichen sowohl 360° Ausleuchtung als auch gerichtete Lichtkegel. Die LED-Module können dreidimensional an die auszuleuchtende Fläche angepasst werden.



Modell	Lichtleistung	Anschlussleistung	Anschluss	Max. Windstabilität	Höhe ausgefahren	Höhe eingefahren	Abmessungen cm			Gewicht	Bestellnummer	UVP in € exkl. MwSt.
	Lumen	W	V	km/h	m	m	l	b	h	kg		
K45-360	85.000	820	230	70	4,5	1,5	150	40	40	75	53985	*6.235,00





**elmag.at | elmag.de**

Wir haben für Sie geöffnet - rund um die Uhr, jeden Tag. Unsere Website enthält umfangreiche Produktinfos, aktuelle Aktionen, Blog-Beiträge mit praxisnahen Tipps, interessante Anwendervideos und Wissenswertes über ELMAG. Verbinden Sie die vom Telefon bekannte Stimme mit dem dazugehörigen Gesicht - in unserer Teamvorstellung finden Sie Ihren Ansprechpartner!

**Responsive Design**

Die ELMAG-Website passt sich optimal an das verwendete Gerät an. Egal ob Sie uns vom PC, Tablet oder Ihrem Smartphone besuchen, im Büro oder unterwegs: Sie erhalten immer eine übersichtliche Darstellung unserer Informationen. Einfach, schnell und vor allem höchst komfortabel!

**Highlights**

- Direktaufruf des gewünschten Artikels über die Adresszeile Ihres Browsers: **elmag.at/Bestellnummer | [elmag.at/10031](http://elmag.at/10031)**
- Umfangreiche Produktinfos
- Praktische Suche mittels Text oder Bestellnummer
- **Preise und aktuelle Verfügbarkeiten immer aktuell ersichtlich**
- Vergleichsliste zur Gegenüberstellung von verschiedenen Modellen
- Kataloge, Aktionen, Bilder und Datenblätter zum Download
- Verbesserte Suchfunktionen mit Attribute / Filter
- Vorstellung aller ELMAG-Mitarbeiter



**„24/7 für Kunden da zu sein ist ein hoher Anspruch!  
 Mit unserer Website haben wir die Möglichkeit diesen zu erfüllen.“**

**Medieninhaber:**  
 ELMAG Entwicklungs und Handels GmbH  
 Hannesgrub Nord 19  
 4911 Ried/Tumeltsham  
 Austria

**Geschäftsführer:**  
 Mag. Markus Einfinger



**Hersteller:**  
 Druckerei Ferdinand Berger & Söhne GmbH,  
 Horn



**40**  
JAHRE

**ELMAG**<sup>®</sup>  
Powered by Quality

[www.elmag.at](http://www.elmag.at) | +43 7752 80881

**DIREKTER KONTAKT MIT DER PRODUKTSPARTE:**

**DRUCKLUFTTECHNOLOGIE**

Produktmanager Christoph Siegetsleitner

[druckluft@elmag.at](mailto:druckluft@elmag.at)

DW: 301

**SCHWEISSTECHNOLOGIE**

Produktmanager Roland Ziegler

[schweissen@elmag.at](mailto:schweissen@elmag.at)

DW: 302

**METALLBEARBEITUNG**

Produktmanager Prok. Thomas Kubinger

[metall@elmag.at](mailto:metall@elmag.at)

DW: 303

**STEINTRENNTÉCHNIK**

Produktmanager Ing. Mathias Stelzhammer

[stein@elmag.at](mailto:stein@elmag.at)

DW: 304

**WERKSTATTTECHNIK**

Produktmanager Jonas Gruber

[werkstatt@elmag.at](mailto:werkstatt@elmag.at)

DW: 306

**STROMERZEUGER**

Produktmanager Christian Weiss

[strom@elmag.at](mailto:strom@elmag.at)

DW: 305

**3**  
JAHRE

**GARANTIE**

BEI ONLINE-  
REGISTRIERUNG

[www.elmag.at/3jahre](http://www.elmag.at/3jahre)