

# PREISLISTE

2023 gültig ab 13.03.2023

NEVER STOP  
BUILDING



PULSA® 27E

NEU



PULSA® 27 INSULFAST



PULSA® 27P



PULSA® 65

**spit**

**Paslode®**

**haubold**



Fünf verschiedene Farbcodes auf den Verpackungen und Verbindungselementen für den Holzbau als optischer Hinweis der Oberflächenbeschichtung erleichtern die Auswahl für die entsprechende Anwendung. Die Einteilung in 3 Nutzungsklassen erfüllt damit die Anforderungen des Eurocode 5 (EC 5).

NUTZUNGSKLASSE 3	Blank	<b>INNEN</b>	<ul style="list-style-type: none"> <li>Blanker Stahl für trockene, beheizte Bauwerke in Nutzungsklasse 1</li> </ul>
	Galvanisiert	<b>INNEN</b>	<ul style="list-style-type: none"> <li>verschiedene Zinkschichtdicken bis 5 µm</li> </ul>
	Galvanisiert 12 µm	<b>AUSSEN ÜBERDACHT</b>	<ul style="list-style-type: none"> <li>12 µm erfüllt EC 5 für Nägel und Klammern in Nutzungsklasse 2</li> </ul>
	Galv-Plus®	<b>AUSSEN ÜBERDACHT</b>	<ul style="list-style-type: none"> <li>Von ITW entwickelte Beschichtung: spezielle 15 µm Zink-Aluminium-Legierung</li> <li>70% höherer Korrosionsschutz</li> <li>Übertrifft EC 5 für Nägel in Nutzungsklasse 2</li> </ul>
	Feuerverzinkt	<b>AUSSEN</b>	<ul style="list-style-type: none"> <li>Mindestschichtdicke von 55 µm</li> <li>Erfüllt alle Anforderungen für Außenklimate in Nutzungsklasse 3</li> </ul>
Edelstahl	<b>AUSSEN</b>	<ul style="list-style-type: none"> <li>Edelstahl-Verbindungsmittel werden in A2 und auch in A4 Qualitäten produziert. Lange Lebensdauer bei extremsten korrosiven Einflüssen.</li> </ul>	

Unter [www.itw-befestigungssysteme.de](http://www.itw-befestigungssysteme.de) und [www.itw-eurocode5.de](http://www.itw-eurocode5.de) stehen für Sie weitere Informationen sowie die ITW Bemessungssoftware zur Verfügung.

**ALLGEMEINE HINWEISE**

- Preise gültig ab 13.03.2023
- Alle Preise in € zzgl. der gesetzlichen MwSt. und Transportkosten. Unverbindliche Preisempfehlung des Herstellers. Preise des Händlers können abweichen
- Technische Änderungen bleiben vorbehalten

Die Allgemeinen Geschäftsbedingungen der ITW Befestigungssysteme GmbH finden Sie im Internet unter [www.itw-befestigungssysteme.de](http://www.itw-befestigungssysteme.de)

**SYMBOLE**

 **Europäische Technische Bewertung** (European Technical Assessment) erteilt von einer europäischen Zulassungsbehörde.

Für Dübel gilt dabei:

- Option 1: Dübel zugelassen für gerissenen und ungerissenen Beton der Druckfestigkeitsklassen C20/25 bis C50/60
- Option 7: Dübel zugelassen nur für ungerissenen Beton der Druckfestigkeitsklassen C20/25 bis C50/60.

 Gutachterliche Stellungnahme zur Befestigung von Kabelanlagen mit integriertem Funktionserhalt der Funktionserhaltsklasse „E30“ bis „E90“ nach DIN 4102-12: 1998-11

 Gutachterliche Stellungnahme zur Befestigung leichter Trennwände nach DIN 4102-4 bzw. mit allgemeinem bauaufsichtlichen Prüfzeugnis

 **Factory Mutual (FM)** amerikanischer Verband, entspricht dem VdS.

 **VdS CEA-Richtlinien für Sprinkleranlagen, Planung und Einbau** Kennzeichen für Dübel die zur Befestigung von Rohrleitungen für Löschanlagen verwendet werden dürfen.

 **C.I.P. Zulassung für Bolzensetzgeräte und Kartuschen** SPIT Bolzensetzgeräte sind bauartgeprüft und zusammen im System mit den Kartuschen zugelassen. Dies bescheinigen wir durch die veröffentlichte Zulassungsnummer.

**SOFTWARE & SERVICE**



**i-EXPERT**  
Ist die Software zur Bemessung von Verankerungen in Beton. Als Online-Software immer 100% aktuell, da Updates automatisch installiert werden.



**i-SELECT**  
In nur 5 Schritten zum regelkonformen Verbindungsmittel für die ausgewählte Holz-Holz- oder Holz-Werkstoff-Verbindung.



**i-WOOD**  
Online-Software zur Berechnung der Tragfähigkeit von stiftförmigen Verbindungsmitteln für Holz-Holz-, Holzwerkstoff-Holz-, Gipswerkstoff-Holz- und Stahlblech-Holz-Verbindungen nach DIN EN 1995-1-1 (EC5).



**i-CALC**  
Kostenlose App zur exakten Berechnung der benötigten Menge Injektionsmörtel. Im App Store unter SPIT I-CALC.



**FOS**  
Nach Online-Registrierung Kombination aus Vollgarantie und unverbindlicher Höchstpreisempfehlung für Reparaturkosten für 5 Jahre. Download im App Store unter myFOS.



**ITW SERVICE CENTER**  
Unsere bestens qualifizierten Mitarbeiter in Deutschland gewährleisten die gründliche und fachmännische Wartung und Reparatur. Darüber hinaus bieten wir Ihnen unseren mobilen Service sowie Sicherheitsprüfungen und -schulungen an.

**NÄGEL**

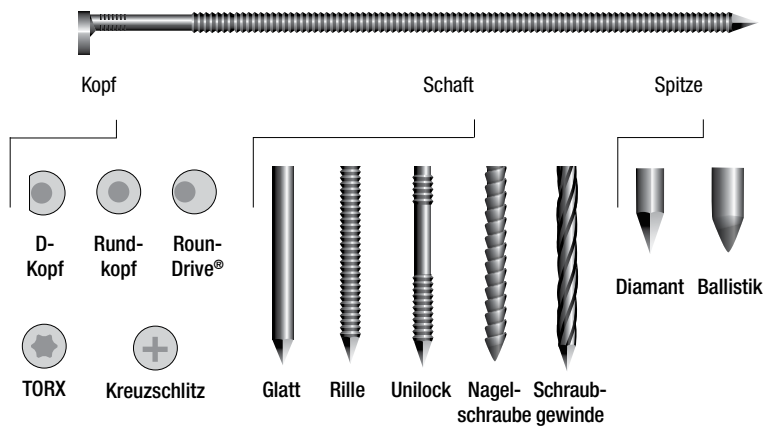

Nicht jede Ausführung in jeder Produktkategorie erhältlich.

**KLAMMERN**

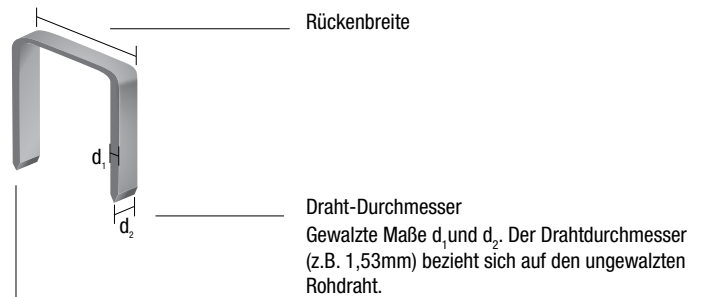

**MEISSELSPITZE**



Verläuft geringfügig nach innen, die Schenkel bleiben fast parallel.

**DIVERGENT (SPREIZKLAMMER)**

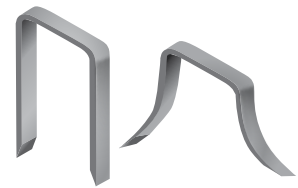

Verläuft nur etwas im Holz, kann jedoch durch Unterlegen einer Stahlplatte umgerillt werden. Vor allem zum Aufdoppeln von Gipsfaserplatten (z.B. fermacell) da sie leicht seitlich verläuft.



	Seite		Seite
<b>GASNAGELTECHNIK PULSA®</b>			
Gasnagelgeräte PULSA® 27 - 40 - 65	6	<b>DÜBELTECHNIK</b>	
Gasnagelgerät PULSA® 27 INSULFAST	6	Übersicht	24
Nägel	7	Schwerlastbefestigungen Stahl	27
Dämmstoffbefestiger	7	Betonschrauben	30
Montagezubehör	8	Schwerlastbefestigungen Chemie	32
		Allgemeine Befestigungen	34
		Langschaftdübel/Rahmenbefestigungen	35
		Dämmstoff-Befestigungen	36
		Hohlraum-Befestigungen / Deckenbefestigung	37
		Dübelboxen	38
<b>BOLZENSETZTECHNIK</b>			
Bolzensetzgeräte	9		
Nägel	9		
Nägel / Spezialbefestiger / Kartuschen	10		
<b>SCHRAUBTECHNIK</b>			
Akku-Drehschlagschrauber	11		
Akku-Bohrschrauber	11		
Akku-Trockenbauschrauber	11		
Trockenbauschrauben	12		
<b>BOHR- UND MEISSELTECHNIK</b>			
Akku-Bohrhämmer	13		
Kombihämmer	13		
Meisselhämmer	14		
Hammerbohrer	15		
Meissel	18		
Hammerbohr-/Fräskronen	18		
<b>DIAMANT-SCHLITZSÄGEN</b>			
	19		
<b>DIAMANT-KERNBOHRTECHNIK</b>			
	20		
<b>SCHLEIFTECHNIK</b>			
Langhalsschleifer	21		
Betonschleifer	21		
Winkelschleifer	22		
Diamantscheiben	22		
<b>NASS- UND TROCKENSAUGER</b>			
	23		
<b>LASER</b>			
	23		
		<b>STOCKade®</b>	
		<b>GASNAGELTECHNIK STOCKADE®</b>	
		ST400i Krampensetzgerät	39
		<b>Paslode®</b>	
		<b>IMPULSE®-STREIFENNAGLER</b>	
		IM90Xi / 34° Streifennägel	40
		IM100Xi / 34° Streifennägel	42
		IM350+ / 34° Streifennägel	44
		<b>IMPULSE®-DACHPAPPNAGLER</b>	
		IM45 CW Lithium / 16° Dachpappnägel	45
		<b>IMPULSE®-HAFTENNAGLER</b>	
		IM45 GN Lithium / 0° GN-Tape Coilnägel	46
		<b>IMPULSE®-ANKERNAGLER</b>	
		PPN50Xi / 34° Ankernägel	47
		<b>IMPULSE®-STIFTNAGLER</b>	
		IM65A F16 Lithium / 20° AF16 Stifte	48
		IM50 F18 Lithium / 0° F18 Stifte	49
		<b>IMPULSE®-KLAMMERGERÄT</b>	
		IM200/50 S16 / S16 Klammern	50
		<b>DRUCKLUFT-STREIFENNAGLER</b>	
		PSN90 / 34° Streifennägel	51
		PSN98 / 34° Streifennägel	51

	Seite		Seite
<b>DRUCKLUFT-STREIFENNAGLER</b>		PN9180 XII / HD 7900-SD 91000 Klammern	70
PSN100.1 / 34° Streifennägel	51	PN29130 / BS 29000 Klammern	71
PSF160 / 34° Streifennägel	52	PN29180 / BS 29000 Klammern	71
<b>DRUCKLUFT-ANKERNAGLER</b>		<b>DRUCKLUFT-COILNAGLER</b>	
F250S PP / 34° Ankernägel	53	RNC50 M.2 / 16° Coilnägel	72
PSN50 NP / 34° Ankernägel	53	RNC65 S/W II / 16° Coilnägel	73
<b>DRUCKLUFT-COILNAGLER</b>		RNC70.1 / 16° Coilnägel	73
CNP50.1 / 0° IN-Tape Coilnägel	54	RNC90 Z / 16° Coilnägel	73
CNP65.1 / 0° IN-Tape Coilnägel	55	RNC45 R / 16° Dachpappnägel	75
CNP75.1 / 0° IN-Tape Coilnägel	57	<b>DRUCKLUFT-WELLENNAGLER</b>	
LCP45 / 0° GN-Tape Coilnägel	59	WN15/I / WN Wellennägel	76
LCP45.1 / 0° GN-Tape Coilnägel	59	WN25 XII / JUMBO® Wellennägel	76
<b>DRUCKLUFT-STIFTNAGLER</b>		<b>KOMPRESSOREN</b>	77
FN1850.2 / 0° F18 Stifte	60	<b>HANDREINIGUNGSTÜCHER</b>	77
FN1650.2 / 0° F16 Stifte	61	<b>IMPULSE® ZUSÄTZLICHES SORTIMENT</b>	79
FN1665.2 / 0° F16 Stifte	61	<b>DRUCKLUFT ZUSÄTZLICHES SORTIMENT</b>	
<b>DRUCKLUFT-KLAMMERGERÄTE</b>		Klammern	79
S200.2 S16 / S16 Klammern	62	Nägel	79
S200.2 W16 / W16 Klammern	62	<b>[FOS] – GARANTIE &amp; SERVICE</b>	80
LDS5016 / Serie 50 Klammern	63	<b>REPARATURPREISE</b>	81
<b>HANDKLAMMERGERÄTE</b>			
CS-5000 / Serie 50 Klammern	63		
HT-550 / Serie 50 Klammern	63		

## haubold®

### DRUCKLUFT-KLAMMERGERÄTE

PN816 / KL 800 Klammern	64
PN6040 / KL 6000 Klammern	64
PN540 / KL 500 Klammern	65
PN525A / KL 500 Klammern	65
PN755 / KG 700 Klammern	66
PN765 / KG 700 Klammern	67
PN765 Automatik / KG 700 Klammern	67
Inliner DC PN765 / KG 700 Klammern	67
PN775 XII / KG 700 Klammern	68
PN7965 / HD 7900 Klammern	69
Inliner DC PN7965 / HD 7900 Klammern	69

RG	Artikel-Nr.	Bezeichnung	VPE	Stück / Palette	€/VPE
----	-------------	-------------	-----	-----------------	-------

**PULSA® 27E - ELEKTRO / HEIZUNG / SANITÄR**

PULSA® 27E

BO NUS  
PACK

0300	019820	PULSA® 27E	1	24	990,00
0300	019487	PULSA® 27E inkl. 1.000 HC6-22			1.085,00

**PULSA® 27P | 40P+ | 65 - TROCKENBAU / INNENAUSBAU**

PULSA® 27P

BO NUS  
PACK

0300	019909	PULSA® 27P	1	24	990,00
0300	019490	PULSA® 27P inkl. 500 C6-20			1.020,00
0300	019498	PULSA® 27P inkl. 2.500 HC6-17			1.210,00
0300	019652	PULSA® 40P+	1	24	990,00
0300	019323	PULSA® 40P+ inkl. 500 C6-20			1.020,00
0300	019328	PULSA® 40P+ inkl. 2.500 HC6-17			1.210,00
0300	019446	PULSA® 65	1	24	1.090,00



PULSA® 40P+

BO NUS  
PACK**PULSA® INSULFAST - DÄMMUNG**

PULSA® 65

BO NUS  
PACK

0300	019917	PULSA® 27 INSULFAST	1	24	1.190,00
------	--------	---------------------	---	----	----------



PULSA® 27 INSULFAST

BO NUS  
PACK

TECHNISCHE DATEN	27E	27P	40P+	65	27 INSULFAST
L / B / H:	345 x 112 x 315 MM	345 x 112 x 371 MM	407 x 113 x 309 MM	404 x 113 x 362	515 x 112 x 315 MM
GEWICHT:	3,40 KG	3,40 KG	3,70 KG	4,1 KG	3,30 KG
EINTREIBENERGIE:	95 J	95 J	100 J	107 J	95 J
MAGAZIN:	20 NÄGEL STANDARD 30 NÄGEL SONDERZUBEHÖR	30 NÄGEL STANDARD	50 NÄGEL SONDERZUBEHÖR	30 NÄGEL	
ANPRESSDRUCK:	4,20 KG MAX. 10.000	4,20 KG MAX. 10.000	4,50 KG MAX. 10.000	4,50 KG MAX. 10.000	4,20 KG MAX. 10.000
AKKUKAPAZITÄT:	BEFESTIGUNGEN	BEFESTIGUNGEN	BEFESTIGUNGEN	BEFESTIGUNGEN	BEFESTIGUNGEN
LADEZEIT AKKU KOMPLETT:	105 MINUTEN	105 MINUTEN	105 MINUTEN	105 MINUTEN	105 MINUTEN
FÜR 1.000 BEFESTIGUNGEN:	25 MINUTEN	25 MINUTEN	25 MINUTEN	25 MINUTEN	25 MINUTEN
VIBRATION:	4,9 M/S <sup>2</sup>	4,9 M/S <sup>2</sup>	4,4 M/S <sup>2</sup>	4,4 M/S <sup>2</sup>	5,5 M/S <sup>2</sup>
SCHALLPEGEL:	91,2 dB(A)	91,2 dB(A)	96 dB(A)	95 dB(A)	91 dB(A)
LIEFERUMFANG	GERÄTEKOFFER, 1 AKKU, LADEGERÄT, SCHUTZBRILLE, INBUSSCHLÜSSEL, ADAPTER EINZELSCHUSS (NUR 27E)				

**ZUBEHÖR PULSA® 27 - 40 - 65 - 800 - INSULFAST**

2800	019418	Magazin 20 Nägel (PULSA® 27) <sup>1</sup>	1		123,00
2800	019337	Magazin 20 Nägel (PULSA® 40/800) <sup>1</sup>	1		123,00
2800	019419	Magazin 30 Nägel (PULSA® 27) <sup>1</sup>	1		129,00
2800	019683	Magazin 50 Nägel (PULSA® 40/800) <sup>1</sup>	1		220,00
2800	019336	Lithium Akku	1		78,00
2800	018482	Lithium Akku Ladegerät	1		90,50
2800	019891	Magnethalter Rondelle (PULSA® 27)	1		190,00
2800	014641	Magnethalter Rondelle (PULSA® 40/800)			190,00
2800	019546	Magnethalter Installationszubehör ( PULSA® 27)	1		230,00
2800	014642	Magnethalter Installationszubehör ( PULSA® 40/800)	1		230,00
2800	115251	Reinigungsspray 300 ml	1		24,00
2800	013690	Reinigungsset komplett <sup>2</sup>	1		44,50
2800	401482	Spezial Schmieröl 115 ml	1		13,50

<sup>1</sup>nicht für INSULFAST<sup>2</sup>Inhalt: Reinigungsspray 300 ml, Öl 15 ml, Reinigungstuch, Reinigungsanleitung**GERÄTEVERLÄNGERUNG PULSA® 27E - 40E - 800E**

2800	018820	PULSA® E-LIFT 1,78 m (inkl. Adapter P27E)	1		556,00
2800	018849	Verlängerung 0,75 m	1		164,00
2800	019415	Adapter E-Lift P27E	1		7,50



PULSA® E-LIFT

RG	Artikel-Nr.	Bezeichnung	VPE	UK	PE	€/VPE	€/PE
----	-------------	-------------	-----	----	----	-------	------

## NÄGEL FÜR PULSA® 27E - 27P - 40P+ - 65 - 800E - 800P

### STANDARDNÄGEL C6 (10-ER MAGAZINIERT)

0400	057540	C6-20 + 1 Gas	500	5000	100	184,00	36,80
0400	057541	C6-25 + 1 Gas	500	5000	100	182,00	36,40
0400	057542	C6-30 + 1 Gas <sup>1</sup>	500	5000	100	182,00	36,40
0400	057543	C6-35 + 1 Gas <sup>1</sup>	500	5000	100	182,00	36,40
0400	057545	C6-20 + 3 Gas	1500	6000	100	516,00	34,40
0400	057546	C6-25 + 3 Gas	1500	6000	100	511,00	34,07
0400	057547	C6-30 + 3 Gas <sup>1</sup>	1500	6000	100	512,00	34,13
0400	057548	C6-35 + 3 Gas <sup>1</sup>	1500	6000	100	509,00	33,93

<sup>1</sup>nicht für PULSA® 27



C6: FÜR NORMALEN BETON, KALKSANDSTEIN, ZIEGEL, PUTZ, HOLZ



Befestigung der Unterkonstruktion leichter Trennwände mit Brandschutzanforderung



HC6: FÜR HOCHFESTEN BETON, SPANNBETON, STAHL



Befestigung von Kabelanlagen mit Funktionserhalt E30 bis E90



Befestigung der Unterkonstruktion leichter Trennwände mit Brandschutzanforderung

### SPEZIALNÄGEL HC6 (10-ER MAGAZINIERT)

0400	057550	HC6-15 + 1 Gas	500	5000	100	175,00	35,00
0400	057559	HC6-15 + 3 Gas	1500	6000	100	501,00	33,40
0400	057551	HC6-17 + 1 Gas	500	5000	100	175,00	35,00
0400	057552	HC6-22 + 1 Gas	500	5000	100	177,00	35,40
0400	057698	HC6-22 + 3 Gas	1500	6000	100	520,00	34,66
0400	057553	HC6-27 + 1 Gas	500	5000	100	181,00	36,20
0400	057554	HC6-32 + 1 Gas <sup>1</sup>	500	5000	100	206,00	41,20
0400	057701	HC6-50 + 1 Gas <sup>2</sup>	500	2000	100	314,00	62,80
0400	057702	HC6-57 + 1 Gas <sup>2</sup>	500	2000	100	330,00	66,00
0400	057703	HC6-65 + 1 Gas <sup>2</sup>	500	2000	100	351,00	70,20

<sup>1</sup>nicht für PULSA® 27

<sup>2</sup> nur für PULSA® 65

### NÄGEL „RESTEFREI“ C6 - HC6 (10-ER MAGAZINIERT)

0400	057555	HC6-15 + 1 Gas	500	5000	100	201,00	40,20
0400	057556	HC6-17 + 1 Gas	500	5000	100	216,00	43,20
0400	057557	HC6-22 + 1 Gas	500	5000	100	218,00	43,60
0400	057558	HC6-27 + 1 Gas	500	5000	100	226,00	45,20
0400	057544	C6-40 + 1 Gas <sup>1</sup>	500	5000	100	185,00	37,00
0400	057549	C6-40 + 3 Gas <sup>1</sup>	1500	6000	100	517,00	34,47

<sup>1</sup>nicht für PULSA® 27

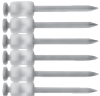

C6: FÜR NORMALEN BETON, KALKSANDSTEIN, ZIEGEL, PUTZ, HOLZ

HC6: FÜR HOCHFESTEN BETON, SPANNBETON, STAHL



Befestigung von Kabelanlagen mit Funktionserhalt E30 bis E90



Befestigung der Unterkonstruktion leichter Trennwände mit Brandschutzanforderung

„RESTEFREI“, D.H. DER KUNSTSTOFF PLATZ NACH DER BEFESTIGUNG KOMPLETT WEG

### NAGELSCHRAUBEN CW6 (10-ER MAGAZINIERT)

0400	057562	Spezialnägel CW6-25 + 1 Gas	500	5000	100	202,00	40,40
------	--------	-----------------------------	-----	------	-----	--------	-------



CW6: NUR FÜR HOLZ, GERILLT, DEMONTIERBAR (PZZ)

## NÄGEL FÜR PULSA® 27E - 40E - 800E

### RONDELLENÄGEL CG6 - HCG6 (EINZELN)

0400	057568	HCG6-22 + 1 Gas	500	2000	100	227,00	45,40
0400	057563	CG6-20 + 1 Gas	500	2000	100	218,00	43,60
0400	057564	CG6-25 + 1 Gas	500	2000	100	218,00	43,60



FÜR SPEZIALBEFESTIGUNGEN, Z.B. KABELKANÄLE



Brandgeprüfte Befestigung nach DIN 4102-4

CG6: FÜR NORMALEN BETON, KALKSANDSTEIN, ZIEGEL, PUTZ  
HCG6: FÜR HOCHFESTEN BETON, SPANNBETON, STAHL

## DÄMMSTOFFHALTER FÜR PULSA® 27 - 40 - 800 INSULFAST

### TELLERDURCHMESSER 90 MM

0480	060501	IF60 Dämmstoffdicke 50-60 + 1 Gas	500		100	712,00	142,40
0480	060502	IF80 Dämmstoffdicke 70-80 + 1 Gas	500		100	718,00	143,60
0480	060503	IF100 Dämmstoffdicke 90-100 + 1 Gas	500		100	750,00	150,00
0480	060504	IF120 Dämmstoffdicke 110-120 + 1 Gas	500		100	767,00	153,40
0480	060505	IF140 Dämmstoffdicke 130-140 + 1 Gas	500		100	792,00	158,40
0480	060506	IF160 Dämmstoffdicke 150-160 + 1 Gas	500		100	813,00	166,60
0480	060507	IF180 Dämmstoffdicke 170-180 + 1 Gas	500		100	833,00	166,60
0480	060508	IF200 Dämmstoffdicke 190-200 + 1 Gas	500		100	853,00	170,60

Anwendungshinweis: Nur für die Befestigung von Dämmstoffen in der vorgehängten hinterlüfteten Fassade.



NAGEL HC6-27 VORMONTIERT

RG	Artikel-Nr.	Bezeichnung	VPE	UK	PE	€/VPE	€/PE
----	-------------	-------------	-----	----	----	-------	------

**MONTAGEZUBEHÖR FÜR PULSA® 27 - 40 - 800****ZUSATZRONDELLE (STAHL)**

0480	011204	Rondelle D.25 mm	1000	6000	100	196,00	19,60
2800	014641	Magnethalter Rondelle PULSA® 40/800	1		1	190,00	190,00
2800	019891	Magnethalter Rondelle PULSA® 27	1		1	190,00	190,00

**KABELBINDERHALTER HALOGENFREI**

0480	011203	CLIP ELEC schwarz	100	500	100	26,50	26,50
0480	053881	CLIP ELEC grau	100	500	100	25,50	25,50
0480	565843	Multiclip	100		100	28,50	28,50

0480	565844	Tie-Clip 16-32	100		100	44,00	44,00
------	--------	----------------	-----	--	-----	-------	-------

**KABELBÜGEL HALOGENFREI**

0480	565915	Einzelkabelbügel	50	500	100	66,00	132,00
0480	565916	Doppelkabelbügel	25	250	100	44,00	176,00
0480	565917	Einzelkabelbügel flammwidrig	50	500	100	95,50	191,00
0480	565918	Doppelkabelbügel flammwidrig	25	250	100	64,00	256,00

**ROHRSCHELLEN HALOGENFREI**

0480	565082	P-CLIP 20 mm	100	1200	100	26,00	26,00
0480	567208	P-CLIP 25 mm	50	600	100	15,50	31,00
0480	567209	P-CLIP 16 x 16 mm	50	600	100	17,00	34,00
0480	565086	P-CLIP 20 x 20 mm	50	600	100	19,50	39,00

**STAPASCHELLEN (STAHL)**

0480	057495	Stapaschelle 16 mm	200	800	100	44,00	22,00
0480	057496	Stapaschelle 20 mm	200	800	100	58,50	29,25
0480	057497	Stapaschelle 25 mm	200	800	100	70,50	35,25
0480	057498	Stapaschelle 32 mm	100	400	100	59,50	59,50
2800	014642	Magnethalter Installationszubehör PULSA® 40/800	1		1	230,00	230,00
2800	019546	Magnethalter Installationszubehör PULSA® 27	1		1	230,00	230,00

**KLEMMSCHELLEN HALOGENFREI**

0480	567214	E-CLIP 16 mm	100	1200	100	23,50	23,50
0480	565032	E-CLIP 20 mm	100	1200	100	24,50	24,50
0480	565033	E-CLIP 25 mm	100	1200	100	26,50	26,50
0480	565034	E-CLIP 32 mm	50	600	100	18,50	37,00
0480	565035	E-CLIP 40 mm	50	600	100	21,50	43,00

**ABHÄNGEWINKEL STAHL**

0480	011430	TRH-CLIP M6/M8	100	600	100	106,00	106,00
0480	155721	Abhängeclip	100			28,50	28,50

**CLIC-ROHRSCHELLE**

0480	708115	CLIC 15/Spannbereich 15,0-16,5 mm	100		1	146,00	1,46
0480	708117	CLIC 17/Spannbereich 17,0-19,0 mm	100		1	162,00	1,62

0480	708126	Trägerplatte für paarweise Montage	50		1	103,00	2,06
------	--------	------------------------------------	----	--	---	--------	------

**MONTAGEBAND**

0480	056562	Montageband R 12/Loch Ø 5 mm/10 Meter	1	10	1	14,50	14,50
0480	056561	Montageband R 17/Loch Ø 7 mm/10 Meter	1	10	1	15,50	15,50
0480	054382	Textilband 15 x 1,2 - 10 Meter	10		10	65,00	65,00



ZU VERWENDEN MIT MAGNETHALTER RONDELLE.



MIT KABELBINDER 9 MM VERWENDEN.



ZU VERWENDEN MIT MAGNETHALTER.



MIT BOHRUNG M6/M8 FÜR GEWINDESTANGEN

Pulsa  
CSTB 05-158



RG	Artikel-Nr.	Bezeichnung	VPE	Stück / Palette	€ / VPE
----	-------------	-------------	-----	-----------------	---------



P370



P370 C60

## P370

0100	010550	P370 (ohne Magazin)	1		1.041,00
0100	010530	P370 C60 (mit Magazin)	1		1.152,00

## ZUBEHÖR P370 - 370 C60

2800	010536	Magazin C60	1		180,00
2800	011030	Umbau-Set Dämmstoffhalter 40-120 mm	1		316,00

TECHNISCHE DATEN	P370	P370 C60
GEWICHT OHNE MAGAZIN:	2,80 KG	
GEWICHT MIT MAGAZIN:		3,2 KG
LÄNGE OHNE MAGAZIN:	440 MM	
LÄNGE MIT MAGAZIN:		455 MM
LAUFKALIBER:	9 MM	9 MM
EINTREIBENERGIE:	350 J	350 J
NAGELLÄNGE EINZELN:	15 – 70 MM	15 – 70 MM
NAGELLÄNGE MAGAZINIERT:		15 – 60 MM
MAGAZIN:		10 NÄGEL
	10 KARTUSCHEN	10 KARTUSCHEN
ANPRESSDRUCK:	17 KG	17 KG
VIBRATION:	< 2,5 M/S <sup>2</sup>	< 2,5 M/S <sup>2</sup>
LIEFERUMFANG	GERÄTEKOFFER, SCHUTZBRILLE, REINIGUNGSSET, 2 GUMMIFEDERN	

RG	Artikel-Nr.	Bezeichnung	VPE	UK	PE	€ / VPE	€ / PE
----	-------------	-------------	-----	----	----	---------	--------

## NÄGEL MAGAZINIERT FÜR P370 C60 - P390 C75

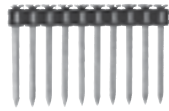

C9: BETON



Befestigung der Unterkonstruktion leichter Trennwände mit Brandschutzanforderung

### KOPFBOLZEN FÜR BETON (10-ER MAGAZINIERT)

0200	011331	C9-25	500	2500	100	238,00	47,60
0200	011332	C9-30	500	2500	100	245,00	49,00
0200	011334	C9-40	300	1500	100	165,00	55,00
0200	011335	C9-50	300	1500	100	182,00	60,67
0200	011337	C9-55	300	1500	100	196,00	65,33
0200	011336	C9-60	300	1500	100	198,00	66,00

Kartuschen siehe Seite 10.



SC9: STAHL UND HOCHFESTER BETON



Befestigung der Unterkonstruktion leichter Trennwände mit Brandschutzanforderung

### KOPFBOLZEN FÜR STAHL UND HARTEN BETON (10-ER MAGAZINIERT)

0200	011340	SC9-15	500	2500	100	232,00	46,40
0200	011341	SC9-20	500	2500	100	235,00	47,00
0200	011342	SC9-25	500	2500	100	240,00	48,00
0200	011343	SC9-30	500	2500	100	252,00	50,40
0200	011344	SC9-35	500	2500	100	270,00	54,00
0200	011345	SC9-40	300	1500	100	188,00	62,67
0200	011346	SC9-50	300	1500	100	219,00	73,00
0200	011347	SC9-60	300	1500	100	232,00	77,33
0200	055621	SC9-75 (nur für P390 C75)	300	1500	100	330,00	110,00

Kartuschen siehe Seite 10.

RG	Artikel-Nr.	Bezeichnung	VPE	UK	PE	€/VPE	€/PE
----	-------------	-------------	-----	----	----	-------	------

**EINZELN FÜR P60 - P200 - P370 - P390 C75**

C9: BETON



Befestigung der Unterkonstruktion leichter Trennwände mit Brandschutzanforderung

**KOPFBOLZEN FÜR BETON**

0200	032530	C9-30	100	400	100	50,50	50,50
0200	032550	C9-40	100	400	100	58,50	58,50
0200	032560	C9-50	100	400	100	62,50	62,50
0200	032210	C9-55	100	400	100	66,50	66,50
0200	032570	C9-60	100	400	100	67,50	67,50
0200	032580	C9-70	100	400	100	79,00	79,00
0200	032590	C9-80	100	1000	100	82,00	82,00
0200	032600	C9-90	100	1000	100	87,50	87,50

Kartuschen siehe unten.



SC9: STAHL UND HOCHFESTER BETON



Befestigung der Unterkonstruktion leichter Trennwände mit Brandschutzanforderung

**KOPFBOLZEN FÜR STAHL UND HARTEN BETON**

0200	032510	SC9-20	100	400	100	55,50	55,50
0200	032950	SC9-25	100	400	100	62,50	62,50
0200	032930	SC9-30	100	400	100	63,50	63,50
0200	032940	SC9-35	100	400	100	66,50	66,50
0200	032920	SC9-40	100	400	100	70,50	70,50
0200	032910	SC9-50	100	400	100	83,00	83,00
0200	032900	SC9-60	100	400	100	91,50	91,50
0200	032890	SC9-70	100	400	100	101,00	101,00

Kartuschen siehe unten.

**MIT RONDELLE FÜR P60 - P200 - P370 - P390 C75****KOPFBOLZEN FÜR BETON MIT AUFGESETZTER STAHLRONDELLE Ø 14 MM / 21,75 MM**

0200	032070	CR9-25 R. 14	100	400	100	65,00	65,00
0200	032100	CR9-30 R. 14	100	400	100	67,50	67,50
0200	011321	CR9-35TP R. 21.75 <sup>1</sup>	1000		100	669,00	66,90
0200	011322	CR9-40TP R. 21.75 <sup>1</sup>	1000		100	679,00	67,90

<sup>1</sup> Nicht verwendbar für P390 C75

Kartuschen siehe unten



CR9: BETON

**MIT RONDELLE FÜR P370 - P370 C60 - P390 C75****SPEZIAL KOPFBOLZEN FÜR STAHL**

0200	032650	SBR9 R.14	100	400	100	67,50	67,50
------	--------	-----------	-----	-----	-----	-------	-------

Kartuschen siehe unten



SBR9 R.14: MAX. 4 BLECHE À 1,25 MM AUF STAHL 5-12 MM.

**KOPFBOLZEN MIT KUNSTSTOFFRONDELLE Ø 35 MM FÜR P60 - P200 - P370**

0200	038090	CR9-30P	200		100	209,00	104,50
0200	038100	CR9-40P	200		100	212,00	106,00

Kartuschen siehe unten.

**SCHALUNGSHALTER FÜR P60 - P200 - P370**

0280	032750	Schalungshalter + C9-60	100	1000	100	121,00	121,00
------	--------	-------------------------	-----	------	-----	--------	--------

Kartuschen siehe unten.

**DÄMMSTOFFBEFESTIGER FÜR P370 (UMBAU-SET SIEHE SEITE 9)****TELLERDURCHMESSER 65 MM**

0280	038550	Cl 6-80	200		100	347,00	173,50
0280	038560	Cl 6-100	100		100	188,00	188,00
0280	038570	Cl 6-120	100		100	198,00	198,00

Kartuschen siehe unten.

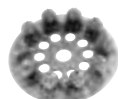
**KARTUSCHEN FÜR P60 - P200 - P200 E - P370 - P370 C60 - P390 C75**

0200	031740	6.3/10 braun - sehr schwach	100	1000	100	40,50	40,50
0200	031600	6.3/10 grün - schwach	100	1000	100	40,50	40,50
0200	031700	6.3/10 gelb - mittel	100	1000	100	41,50	41,50
0200	011658	6.3/10 rot - sehr stark	100	1000	100	41,50	41,50

RG	Artikel-Nr.	Bezeichnung	VPE	Stück / Palette	€ / VPE
----	-------------	-------------	-----	-----------------	---------

## AKKU-DREH-SCHLAGSCHRAUBER

0800	054556	W18 im Koffer (ohne Akkus und Ladegerät)	1	1	347,00
------	--------	--	---	---	--------

## AKKU-BOHRSCHRAUBER

0800	054554	S18 im Koffer (ohne Akkus und Ladegerät)	1	1	232,00
------	--------	--	---	---	--------

## AKKU-TROCKENBAUSCHRAUBER

0800	054555	P18 im Koffer (ohne Akkus und Ladegerät)	1	1	454,00
------	--------	--	---	---	--------

TECHNISCHE DATEN	W18	S18	P18
GEWICHT INKL. AKKU:	1,65 KG	1,50 KG	1,50 KG
L / B / H:	192/80/161 MM	199/78/181 MM	223/84/182 MM
LEISTUNG / SPANNUNG			
AKKU-SPANNUNG/-KAPAZITÄT:	18 V / 5,0 AH	18 V / 2,0 / 5,0 AH	18 V / 2,0 / 5,0 AH
MAX. LEERLAUFDREHZAHL:	1.100 / 2.600 / 3.200 MIN <sup>-1</sup>	0-500 / 0-1.800 MIN <sup>-1</sup>	0-5.000 MIN <sup>-1</sup>
MAX. SCHLAGZAHL:	1.200 / 2.700 / 3.800 BPM		
MAX. DREHMOMENT:	210 NM	55 NM	9,5 NM
MAX. BOHR-Ø Holz:		20 MM	
MAX. BOHR-Ø Stahl:		10 MM	
MAX. SCHRAUB-Ø:		10 MM	
SCHRAUBEN-Ø in Holz/Metallprofil:			5/4,2 MM
LIEFERUMFANG	GERÄTEKOFFER		

## ZUBEHÖR W18 - S18 - P18 - P18 (mit Kabel)

2800	054550	Akku 18 V 2,0 AH Li-Ion <sup>2,3</sup>	1		90,50
2800	054551	Akku 18 V 5,0 AH Li-Ion <sup>1,2,3</sup>	1		165,00
2800	054552	Ladegerät kompakt 18 V 2,0 AH Li-Ion <sup>2,3</sup>	1		33,50
2800	054553	Schnellladegerät 18 V 2,0 AH / 4,0 AH / 5,0 AH <sup>1,2,3</sup>	1		73,00
2800	054547	Energy Pack 2,0 AH <sup>2,3,5</sup>	1		207,00
2800	054548	Energy Pack 5,0 AH <sup>1,2,3,6</sup>	1		386,00
2800	054626	Magazinaufsatz Speed P55 Easy Click <sup>3,4</sup>	1		242,00
2800	054628	Bit Lang PH2 132,5 mm (2 Stück) <sup>3,4</sup>	1		28,50

<sup>1</sup> für W18, <sup>2</sup> für S18, <sup>3</sup> für P18, <sup>4</sup> für P18 (mit Kabel)

<sup>5</sup> Inhalt: 2 Akkus 2,0 AH, 1 Ladegerät kompakt, <sup>6</sup> Inhalt: 2 Akkus 5,0 AH, 1 Schnellladegerät



W18



S18



P18



SPEED P55 EASY CLICK

RG	Artikel-Nr.	Bezeichnung	VPE	UK	PE	€/VPE	€/PE
----	-------------	-------------	-----	----	----	-------	------

**EINZELN – AUFNAHME PH2****FEINGEWINDE PHOSPHATIERT - GIPSKARTON AUF METALLPROFIL BIS 0,6 MM**

2500	054159	Ø 3,5 x 25 mm	1000	12000	1000	28,00	28,00
2500	054160	Ø 3,5 x 35 mm	1000	12000	1000	33,50	33,50
2500	010133	Ø 3,5 x 45 mm	1000	8000	1000	39,50	39,50
2500	010134	Ø 3,5 x 55 mm	500	4000	1000	31,50	63,00

**MAGAZINIERT – AUFNAHME PH2****FEINGEWINDE PHOSPHATIERT - GIPSKARTON AUF METALLPROFIL BIS 0,6 MM**

2500	010136	Ø 3,5 x 25 mm	1000	10000	1000	49,50	49,50
2500	010137	Ø 3,5 x 35 mm	1000	10000	1000	57,50	57,50
2500	010138	Ø 3,5 x 45 mm	1000	10000	1000	71,00	71,00
2500	010139	Ø 3,5 x 55 mm	1000	8000	1000	76,50	76,50

**GROBGEWINDE VERZINKT - GIPSKARTON AUF HOLZ**

2500	154135	P-Screw W 3,9 x 32 mm	1000	8000	1000	67,00	67,00
2500	154136	P-Screw W 3,9 x 40 mm	1000	8000	1000	73,50	73,50
2500	154137	P-Screw W 3,9 x 45 mm	1000	8000	1000	70,00	70,00

**BOHRSPITZE PHOSPHATIERT - GIPSKARTON AUF METALLPROFIL BIS 2,5 MM**

2500	154143	P-Screw T 3,5 x 25 mm	1000	8000	1000	59,50	59,50
2500	154144	P-Screw T 3,5 x 35 mm	1000	8000	1000	88,50	88,50

**FERMACELL-/PROMATPLATTEN AUF METALL BIS 0,6 MM UND HOLZ, VERZINKT**

2500	154148	P-Screw HWS 4,2 x 32 mm	1000	8000	1000	110,00	110,00
2500	154149	P-Screw HWS 4,2 x 42 mm	1000	8000	1000	121,00	121,00

RG	Artikel-Nr.	Bezeichnung	VPE	Stück / Palette	€ / VPE
----	-------------	-------------	-----	-----------------	---------

**AKKU-BOHRHAMMER**

0800	054557	D18 im Koffer (ohne Akkus und Ladegerät)	1		529,00
------	--------	--	---	--	--------

**ZUBEHÖR D18**

2800	054551	Akku 18 V 5,0 AH Li-Ion	1		165,00
2800	054553	Schnellladegerät 18 V 2,0 AH / 4,0 AH / 5,0 AH	1		73,00
2800	054548	Energy Pack 5,0 AH <sup>1</sup>	1		386,00

<sup>1</sup> Inhalt: 2 Akkus 5,0 AH, 1 Schnellladegerät

0800	054513	SPITBULL im Koffer + 2 Akkus 6,2 AH + Ladegerät	1		1.969,00
------	--------	---	---	--	----------

**ZUBEHÖR SPITBULL**

2800	054494	Ladegerät	1		229,00
2800	054492	Akku 36 V 6,2 AH	1		697,00
2800	054348	Schnellspannbohrfutter Adapter SDS+	1		85,50
2800	054528	Setzwerkzeug für Dübel Antrieb PZ2	1		50,00
2800	054525	Setzwerkzeug für Dübel Antrieb TX30/PZ2	1		50,00
2800	054529	Setzwerkzeug für Dübel Antrieb SW13	1		50,00
2800	054530	Setzwerkzeug für Bolzenanker M. 6-8-10	1		14,50
2800	054531	Setzwerkzeug für Schlaganker M6	1		56,50
2800	054517	Setzwerkzeug-Set <sup>2</sup>	1		124,00

<sup>2</sup> Inhalt: 054525 + 054528 + 054529 + 2 Bits**KOMBIHAMMER SDS+**

0800	054377	330 SDS+	1		684,00
------	--------	----------	---	--	--------

0800	054323	332 SDS+	1		969,00
------	--------	----------	---	--	--------

0800	054289	343 SDS+	1		1.153,00
------	--------	----------	---	--	----------

**ZUBEHÖR 321 - 330 - 332 - 343**

2800	054348	Schnellspannbohrfutter Adapter SDS+	1		85,50
2800	054288	Wechselbohrfutter 1,5 – 13 mm <sup>3</sup>	1		238,00

<sup>3</sup> für 330, 332, 343

TECHNISCHE DATEN	D18	SPITBULL	330	332	343
AKKU-SPANNUNG/ KAPAZITÄT:	18 V 5,0 AH	36 V 6,2 AH			
LEISTUNG:			850 W	800 W	900 W
SPANNUNG:			230 V	230 V	230 V
GEWICHT:	3,0 KG (INKL. AKKU)	4,0 KG (INKL. AKKU)	3,1 KG	3,6 KG	4,8 KG
WERKZEUGAUFNAHME:	SDS+	SDS+	SDS+	SDS+	SDS+
LASTDREHZAHL:	0-1.200 MIN <sup>-1</sup>	0-800 MIN <sup>-1</sup>	0 – 900 MIN <sup>-1</sup>	0 – 900 MIN <sup>-1</sup>	0 – 800 MIN <sup>-1</sup>
LASTSCHLAGZAHL:	0-4.400 MIN <sup>-1</sup>	0-4.090 MIN <sup>-1</sup>	0 – 4.000 MIN <sup>-1</sup>	0 – 4.000 MIN <sup>-1</sup>	0 – 3.600 MIN <sup>-1</sup>
EINZELSCHLAGENERGIE:	2,0 J	2,0 J	3,2 J	0 – 3,1 J	0 – 4,2 J
VIBRATION BOHREN:	16,0 M/S <sup>2</sup>	19,0 M/S <sup>2</sup>	11 M/S <sup>2</sup>	12 M/S <sup>2</sup>	10 M/S <sup>2</sup>
VIBRATION MEISSELN:			11 M/S <sup>2</sup>	11 M/S <sup>2</sup>	
LADEZEIT AKKU:	50 MIN.	48 MIN.			
LIEFERUMFANG	GERÄTEKOFFER, HANDGRIFF, TIEFENANSCHLAG	GERÄTEKOFFER, 2 AKKUS, LADE- GERÄT, HANDGRIFF, TIEFENANSCHLAG			



D18



SPITBULL



330



332



343

RG	Artikel-Nr.	Bezeichnung	VPE	Stück / Palette	€/VPE
----	-------------	-------------	-----	-----------------	-------



353

**BONUS**  
**PACK**

**KOMBIHAMMER SDS-MAX**

0800	811023	353 SDS-MAX	1		1.581,00
0800	811024	353 inkl. 1 Spitzmeissel 400 mm + 1 Flachmeissel 400 mm	1		1.597,00
0800	811060	353 SVC SDS-MAX inkl. 1 Spitzmeissel + 1 Flachmeissel	1		1.709,00



353 SVC

**BONUS**  
**PACK**

0800	054499	383 SVC SDS-MAX	1		1.984,00
0800	054507	383 SVC inkl. 1 Bohrer Ø25 mm + 1 Spitz-, + 1 Flachmeissel	1		2.066,00

**ZUBEHÖR 353 - 353 SVC**

2800	811591	Ersatz-Handgriff für 353 SVC	1		145,00
2800	112010	Adapter SDS-MAX / SDS+	1		97,00



383 SVC

**ZUBEHÖR 383 SVC**

2800	112010	Adapter SDS-MAX / SDS+	1		97,00
------	--------	------------------------	---	--	-------

TECHNISCHE DATEN	353	353 SVC	383 SVC
LEISTUNG:	1.100 W	1.100 W	1.500 W
SPANNUNG:	230 V	230 V	230 V
WERKZEUGAUFNAHME:	SDS-MAX	SDS-MAX	SDS-MAX
GEWICHT:	6,5 KG	6,5 KG	8,9 KG
LASTDREHZAHL:	0 – 450 MIN <sup>-1</sup>	0 – 450 MIN <sup>-1</sup>	0 – 305 MIN <sup>-1</sup>
LASTSCHLAGZAHL:	0 – 3.000 MIN <sup>-1</sup>	0 – 3.000 MIN <sup>-1</sup>	1.380 – 2.760 MIN <sup>-1</sup>
EINZELSCHLAGENERGIE:	0 – 6,5 J	0 – 6,5 J	0 – 12,5 J
VIBRATION:	15,4 M/S <sup>2</sup>	8,2 M/S <sup>2</sup>	8 M/S <sup>2</sup>
LIEFERUMFANG	GERÄTEKOFFER, HANDGRIFF	GERÄTEKOFFER, SVC HANDGRIFF, 1 SPITZ-, 1 FLACHMEISSEL	GERÄTEKOFFER, HANDGRIFF

**MEISSELHAMMER SDS-MAX**

0800	054339	493 SVC SDS-MAX inkl. 1 Spitzmeissel + 1 Flachmeissel	1		2.607,00
------	--------	---	---	--	----------



493 SVC

TECHNISCHE DATEN	493 SVC
LEISTUNG:	1.700 W
SPANNUNG:	230 V
WERKZEUGAUFNAHME:	SDS-MAX
GEWICHT:	11,4 KG
LASTSCHLAGZAHL:	900 – 1.700 MIN <sup>-1</sup>
EINZELSCHLAGENERGIE:	23 J
MEISSELSTELLUNG:	12 POSITIONEN
VIBRATION:	8 M/S <sup>2</sup>
LIEFERUMFANG	GERÄTEKOFFER, 1 SPITZ-, 1 FLACHMEISSEL, D-HAND- GRIFF

RG	Artikel-Nr.	Bezeichnung	VPE	UK	PE	€/VPE	€/PE
----	-------------	-------------	-----	----	----	-------	------

**HAMMERBOHRER SDS-PLUS****XT2 2-SCHNEIDER**

0900	225351	Ø 5 x 50 x 110 mm	1		1	7,00	7,00
0900	225353	Ø 5 x 100 x 160 mm	1		1	8,50	8,50
0900	225355	Ø 6 x 50 x 110 mm	1		1	8,00	8,00
0900	225356	Ø 6 x 100 x 160 mm	1		1	9,00	9,00
0900	225357	Ø 6 x 150 x 210 mm	1		1	10,50	10,50
0900	225358	Ø 6 x 200 x 260 mm	1		1	13,50	13,50
0900	225361	Ø 8 x 50 x 110 mm	1		1	8,50	8,50
0900	225362	Ø 8 x 100 x 160 mm	1		1	9,50	9,50
0900	225363	Ø 8 x 150 x 210 mm	1		1	10,50	10,50
0900	225364	Ø 8 x 200 x 260 mm	1		1	14,00	14,00
0900	225365	Ø 8 x 250 x 310 mm	1		1	17,50	17,50
0900	225366	Ø 8 x 400 x 460 mm	1		1	20,00	20,00
0900	225368	Ø 10 x 100 x 160 mm	1		1	10,00	10,00
0900	225369	Ø 10 x 150 x 210 mm	1		1	12,00	12,00
0900	225370	Ø 10 x 200 x 260 mm	1		1	13,50	13,50
0900	225372	Ø 10 x 400 x 460 mm	1		1	24,00	24,00
0900	225373	Ø 10 x 550 x 600 mm	1		1	43,00	43,00
0900	225375	Ø 12 x 100 x 160 mm	1		1	12,50	12,50
0900	225376	Ø 12 x 200 x 260 mm	1		1	17,00	17,00
0900	225377	Ø 12 x 400 x 450 mm	1		1	27,00	27,00
0900	225378	Ø 12 x 550 x 600 mm	1		1	44,50	44,50
0900	225379	Ø 12 x 950 x 1000 mm	1		1	81,50	81,50
0900	225381	Ø 14 x 100 x 160 mm	1		1	15,50	15,50
0900	225382	Ø 14 x 150 x 200 mm	1		1	17,00	17,00
0900	225383	Ø 14 x 250 x 300 mm	1		1	23,50	23,50
0900	225384	Ø 14 x 400 x 450 mm	1		1	32,50	32,50
0900	225418	Ø 15 x 200 x 250 mm	1		1	44,50	44,50
0900	225419	Ø 16 x 150 x 200 mm	1		1	39,00	39,00
0900	225420	Ø 16 x 250 x 300 mm	1		1	47,00	47,00
0900	225421	Ø 16 x 400 x 450 mm	1		1	56,00	56,00

**R-FORCE 3+ 4-SCHNEIDER**

0900	054029	Ø 18 x 200 x 250 mm	1	50	1	44,50	44,50
0900	054030	Ø 18 x 550 x 600 mm	1	20	1	76,00	76,00
0900	054031	Ø 20 x 200 x 250 mm	1	50	1	54,50	54,50
0900	054032	Ø 20 x 400 x 450 mm	1	25	1	67,00	67,00
0900	054033	Ø 20 x 550 x 600 mm	1	20	1	91,00	91,00
0900	054034	Ø 22 x 200 x 250 mm	1	40	1	56,50	56,50
0900	054035	Ø 22 x 400 x 450 mm	1	20	1	72,00	72,00
0900	054036	Ø 24 x 200 x 250 mm	1	35	1	78,50	78,50
0900	054037	Ø 24 x 400 x 450 mm	1	20	1	91,50	91,50
0900	054038	Ø 25 x 200 x 250 mm	1	20	1	80,50	80,50
0900	054039	Ø 25 x 400 x 450 mm	1	20	1	97,50	97,50
0900	054040	Ø 25 x 550 x 600 mm	1	10	1	144,00	144,00
0900	054042	Ø 26 x 400 x 450 mm	1	15	1	110,00	110,00



VPE  
6 STÜCK

RG	Artikel-Nr.	Bezeichnung	VPE	UK	PE	€/VPE	€/PE
----	-------------	-------------	-----	----	----	-------	------

**HAMMERBOHRER SDS-PLUS****XT3 3-SCHNEIDER**

0900	224717	Ø 5 x 50 x 110 mm	1		1	15,00	15,00
0900	225704	Ø 5 x 100 x 160 mm	6		1	92,50	15,42
0900	224721	Ø 6 x 50 x 110 mm	1		1	14,00	14,00
0900	225705	Ø 6 x 100 x 160 mm	6		1	86,00	14,33
0900	225706	Ø 6 x 150 x 210 mm	6		1	106,00	17,67
0900	224724	Ø 6 x 200 x 260 mm	1		1	25,00	25,00
0900	224727	Ø 6,5 x 150 x 210 mm	1		1	18,50	18,50
0900	224730	Ø 8 x 50 x 110 mm	1		1	17,00	17,00
0900	225708	Ø 8 x 100 x 160 mm	6		1	106,00	17,67
0900	225709	Ø 8 x 150 x 210 mm	6		1	123,00	20,50
0900	224733	Ø 8 x 200 x 260 mm	1		1	24,00	24,00
0900	224734	Ø 8 x 250 x 310 mm	1		1	30,00	30,00
0900	224735	Ø 8 x 400 x 460 mm	1		1	38,50	38,50
0900	224737	Ø 10 x 100 x 160 mm	1		1	22,00	22,00
0900	224739	Ø 10 x 200 x 260 mm	1		1	28,00	28,00
0900	224740	Ø 10 x 250 x 310 mm	1		1	30,50	30,50
0900	224741	Ø 10 x 400 x 460 mm	1		1	42,50	42,50
0900	224742	Ø 10 x 550 x 600 mm	1		1	49,00	49,00
0900	224743	Ø 12 x 100 x 160 mm	1		1	29,00	29,00
0900	225712	Ø 12 x 150 x 210 mm	6		1	181,00	30,17
0900	224745	Ø 12 x 200 x 260 mm	1		1	34,00	34,00
0900	224746	Ø 12 x 250 x 310 mm	1		1	36,50	36,50
0900	224747	Ø 12 x 400 x 450 mm	1		1	45,00	45,00
0900	224748	Ø 12 x 550 x 600 mm	1		1	56,00	56,00
0900	224749	Ø 14 x 100 x 160 mm	1		1	35,00	35,00
0900	225713	Ø 14 x 150 x 200 mm	6		1	226,00	37,67
0900	224751	Ø 14 x 200 x 250 mm	1		1	41,50	41,50
0900	224752	Ø 14 x 250 x 300 mm	1		1	43,50	43,50
0900	224753	Ø 14 x 400 x 450 mm	1		1	62,50	62,50
0900	224754	Ø 14 x 550 x 600 mm	1		1	63,00	63,00
0900	224755	Ø 16 x 150 x 200 mm	1		1	56,00	56,00
0900	224756	Ø 16 x 200 x 260 mm	1		1	66,00	66,00
0900	224757	Ø 16 x 250 x 300 mm	1		1	73,00	73,00
0900	224758	Ø 16 x 400 x 450 mm	1		1	93,50	93,50
0900	224759	Ø 16 x 550 x 600 mm	1		1	118,00	118,00

**BOHRERSET XT3 3-SCHNEIDER**

0900	225720	XT3 3-Schneider D. 5-6-8-10 (Set m. 6 St.) <sup>1</sup>	1		1	91,00	91,00
------	--------	---	---	--	---	-------	-------

<sup>1</sup> Inhalt: 2 x XT3 SDS+ Ø 5 x 50 x 110 mm (Nr. 224717), 2 x XT3 SDS+ Ø 6 x 160 x 100 mm (Nr. 224722), 1 x XT3 SDS+ Ø 8 x 160 x 100 mm (Nr. 224731),  
1 x XT3 SDS+ Ø 10 x 160 x 100 mm (Nr. 224737)



RG	Artikel-Nr.	Bezeichnung	VPE	UK	PE	€/VPE	€/PE
----	-------------	-------------	-----	----	----	-------	------

**HAMMERBOHRER SDS-MAX****XT3 MAX 3-SCHNEIDER**

0900	225094	Ø 12 x 200 x 340 mm	1	5	1	71,50	71,50
0900	225096	Ø 14 x 200 x 340 mm	1	20	1	78,50	78,50
0900	225097	Ø 14 x 400 x 540 mm	1	10	1	104,00	104,00
0900	225099	Ø 16 x 200 x 340 mm	1	20	1	84,50	84,50
0900	225100	Ø 16 x 400 x 540 mm	1	10	1	106,00	106,00
0900	225101	Ø 16 x 600 x 740 mm	1	6	1	125,00	125,00

**R3 MAX 4-SCHNEIDER**

0900	225102	Ø 18 x 200 x 340 mm	1	20	1	89,50	89,50
0900	225103	Ø 18 x 400 x 540 mm	1	10	1	106,00	106,00
0900	225104	Ø 18 x 600 x 740 mm	1	6	1	128,00	128,00
0900	225105	Ø 18 x 800 x 940 mm	1	6	1	200,00	200,00
0900	225106	Ø 20 x 200 x 320 mm	1	20	1	92,50	92,50
0900	225107	Ø 20 x 400 x 520 mm	1	20	1	109,00	109,00
0900	225108	Ø 20 x 800 x 920 mm	1	4	1	204,00	204,00
0900	225109	Ø 22 x 200 x 320 mm	1	20	1	97,00	97,00
0900	225110	Ø 22 x 400 x 520 mm	1	20	1	112,00	112,00
0900	225111	Ø 22 x 800 x 920 mm	1	6	1	209,00	209,00
0900	225112	Ø 24 x 200 x 320 mm	1	10	1	110,00	110,00
0900	225113	Ø 24 x 400 x 520 mm	1	10	1	125,00	125,00
0900	225114	Ø 25 x 400 x 520 mm	1	10	1	132,00	132,00
0900	225115	Ø 25 x 800 x 920 mm	1	6	1	243,00	243,00
0900	225116	Ø 25 x 1200 x 1320 mm	1	1	1	378,00	378,00
0900	225117	Ø 26 x 400 x 520 mm	1	10	1	159,00	159,00
0900	225118	Ø 28 x 400 x 520 mm	1	10	1	162,00	162,00
0900	225119	Ø 28 x 800 x 920 mm	1	4	1	265,00	265,00
0900	225121	Ø 30 x 400 x 520 mm	1	6	1	178,00	178,00
0900	225123	Ø 32 x 400 x 520 mm	1	10	1	185,00	185,00
0900	225124	Ø 32 x 800 x 920 mm	1	4	1	314,00	314,00
0900	225125	Ø 32 x 1200 x 1320 mm	1	1	1	486,00	486,00
0900	225127	Ø 35 x 400 x 520 mm	1	5	1	317,00	317,00
0900	225128	Ø 35 x 600 x 720 mm	1	4	1	272,00	272,00
0900	225131	Ø 40 x 400 x 520 mm	1	6	1	334,00	334,00
0900	225132	Ø 40 x 800 x 920 mm	1	4	1	539,00	539,00
0900	225133	Ø 42 x 400 x 520 mm	1	6	1	393,00	393,00
0900	225134	Ø 45 x 400 x 520 mm	1	3	1	429,00	429,00
0900	225135	Ø 50 x 400 x 520 mm	1	3	1	599,00	599,00

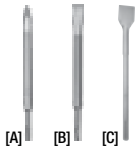

RG	Artikel-Nr.	Bezeichnung	VPE	UK	PE	€/VPE	€/PE
----	-------------	-------------	-----	----	----	-------	------

**MEISSEL SDS+**

0900	223049	[A] Spitzmeissel 250 mm	1		1	47,50	47,50
0900	223050	[B] Flachmeissel B. 20 x 250 mm	1		1	49,00	49,00
0900	223051	[C] Breitmeissel gerade B. 40 x 250 mm	1		1	63,50	63,50

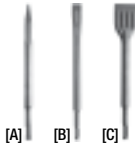
**MEISSEL SDS+ - SELBSTSCHÄRFEND**

0900	225314	[A] Spitzmeissel 250 mm	1		1	53,50	53,50
0900	225316	[B] Flachmeissel B. 20 x 250 mm	1		1	54,50	54,50
0900	225318	[C] Breitmeissel gerade B. 40 x 250 mm	1		1	72,50	72,50

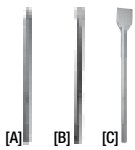
**MEISSEL SDS-MAX**

0900	112200	[A] Spitzmeissel 400 mm	1		1	49,00	49,00
0900	112210	[A] Spitzmeissel 500 mm	1		1	59,50	59,50
0900	112220	[B] Flachmeissel B. 25 x 400 mm	1		1	49,50	49,50
0900	112230	[B] Flachmeissel B. 25 x 500 mm	1		1	59,50	59,50
0900	112250	[C] Breitmeissel B. 115 x 350 mm	1		1	176,00	176,00
0900	112240	Breitmeissel 20° B. 50 x 300 mm	1		1	97,50	97,50

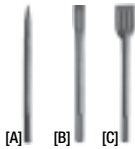
**MEISSEL SDS-MAX - SELBSTSCHÄRFEND**

0900	225315	[A] Spitzmeissel 350 mm	1		1	58,00	58,00
0900	225317	[B] Flachmeissel B. 25 x 350 mm	1		1	59,00	59,00
0900	225319	[C] Breitmeissel gerade B. 50 x 350 mm	1		1	91,00	91,00

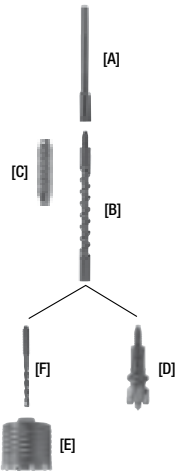
**SYSTEM TURBO-KIT PASSEND FÜR  
353 - 353 SVC - 353 SVC SRC - 383 SVC**

0900	112000	[A] Adapter Turbo-Kit / SDS-MAX	1		1	95,00	95,00
0900	113810	[B] Verlängerung Ø 25 x 280 x 320 mm	1		1	136,00	136,00
2800	113880	[C] Ersatz-Gewindebolzen	1		1	26,50	26,50
0900	110350	[D] Hammer-Fräskrone Ø 50 x 130 x 150 mm	1		1	480,00	480,00
0900	110360	[D] Hammer-Fräskrone Ø 55 x 130 x 150 mm	1		1	586,00	586,00
0900	110370	[D] Hammer-Fräskrone Ø 60 x 130 x 150 mm	1		1	622,00	622,00
0900	110380	[D] Hammer-Fräskrone Ø 68 x 130 x 150 mm	1		1	657,00	657,00
0900	110390	[D] Hammer-Fräskrone Ø 80 x 130 x 150 mm	1		1	750,00	750,00
0900	110780	[E] Hammer-Bohrkrone Ø 65 x 80 x 100 mm 8 Segm.	1		1	263,00	263,00
0900	110800	[E] Hammer-Bohrkrone Ø 80 x 80 x 100 mm 9 Segm.	1		1	404,00	404,00
0900	110830	[E] Hammer-Bohrkrone Ø 125 x 80 x 100 mm 9 Segm.	1		1	787,00	787,00
0900	110850	[F] Zentrierbohrer Ø 12 mm	1		1	49,50	49,50

RG	Artikel-Nr.	Bezeichnung	VPE	Stück / Palette	€ / VPE
----	-------------	-------------	-----	-----------------	---------

## DIAMANT-SCHLITZSÄGE D60



**BONUS**  
**PACK**

1000	811223	D60 + 2 Scheiben X-treme Universal	1		1.370,00
1010	695596	D60 + AC1630P M	1		PREIS AUF ANFRAGE

### DIAMANTSCHLEIBEN Ø 140 MM FÜR D60

1100	610093	[A] X-treme Universal für alle Materialien (Set mit 2 Stück)	1		284,90
1100	610034	[B] Silver Turbo T Universal/Putz (Set mit 2 Stück)	1		178,90
1100	610059	[C] X-treme Concrete für Beton (Set mit 2 Stück)	1		271,60

D60



**BONUS**  
**PACK**

## DIAMANT-SCHLITZSÄGE D90

1000	811242	D90 + 2 Scheiben X-treme Universal	1		1.770,00
1010	695597	D90 + AC1630P M	1		PREIS AUF ANFRAGE

### DIAMANTSCHLEIBEN Ø 150 MM FÜR D90

1100	610197	[A] X-treme Universal für alle Materialien (Set mit 2 Stück)	1		325,80
1100	610035	[B] Silver Turbo T Universal/Putz (Set mit 2 Stück)	1		178,90
1100	610063	[C] X-treme Concrete für Beton (Set mit 2 Stück)	1		284,80
1100	610290	[D] DIA Slot Universal (3-teilig)	1		590,30

D90

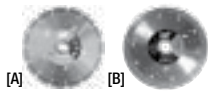

[A]

[B]

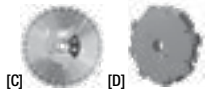

[C]

[D]

Lieferbar nur  
in Österreich!

#### TECHNISCHE DATEN

	D60	D90	LIEFERUMFANG
LEISTUNG:	1.600 W	2.500 W	GERÄTEKOFFER
SPANNUNG:	220 - 240 V	220 - 240 V	2 DIAMANT-SCHLEIBEN
GEWICHT:	4,6 KG	6,5 KG	STEMMEISEN
LEERLAUFDREHZAHL:	6.500 MIN <sup>-1</sup>	6.600 MIN <sup>-1</sup>	
DREHMOMENT:	1,8 NM	2,8 NM	
MAX. SCHNITTtieFE			
BETON:	35 MM	50 MM	
STEIN:	40 MM	50 MM	
MAX. SCHLITZBREITE:	35 MM	46 MM	
SCHEIBEN-Ø:	2x140 MM	2x150 MM	
VIBRATION:	3,6 M/S <sup>2</sup>	4,3 M/S <sup>2</sup>	



AC1630P

Alle Nass- und Trockensauger siehe Seite 23.

RG	Artikel-Nr.	Bezeichnung	VPE	Stück / Palette	€/VPE
----	-------------	-------------	-----	-----------------	-------



### TROCKENBOHREN - SPEZIELL DOSENSENKEN

1000	827331	SD 17P Set <sup>1</sup>	1		1.622,00
------	--------	-------------------------	---	--	----------

<sup>1</sup> Inhalt: SD 17P (Nr. 623031), Adapter M41 auf M16 (Nr. 621001), Zentrierhilfe 105 mm (Nr. 621002), Zentrierhilfe 125 mm (Nr. 621005)

TECHNISCHE DATEN	SD 17P	LIEFERUMFANG
LEISTUNG:	1.800 W	GERÄTEKOFFER
GEWICHT:	5,50 KG	SAUGSCHLAUCH-ANSCHLUSS
OPT. BOHRBEREICH:	31 – 181 MM	INTEGRIERTE ABSAUGUNG
GETRIEBE/	2 GANG	HANDGRIFF
LASTDREHZAHL:	1/1.200 MIN <sup>-1</sup>	GABELSCHLÜSSEL SW 24/32/46 MM
	2/1.980 MIN <sup>-1</sup>	
ABSAUGUNG:	INTEGRIERT	
SOFTSCHLAG:	JA	
SCHLAGLEISTUNG:	28.800 MIN <sup>-1</sup> / 1. GANG	
	57.600 MIN <sup>-1</sup> / 2. GANG	
WERKZEUGAUFNAHME:	M41 UND 1/2"	

ZUBEHÖR SD 17P					
2800	621001	[1] Adapter Absaugung M41 auf M16	1		156,00
2800	621002	[2] Zentrierhilfe 105 mm für Adapter M41/M16	1		62,50
2800	621005	[2] Zentrierhilfe 125 mm für Adapter M41/M16	1		67,50
2800	621000	[3] Adapter M41 auf SDD	1		127,00
2800	621003	[4] Zentrierhilfe 200 mm für SDD	1		131,00
2800	654910	[5] Verlängerung 200 mm für SDD	1		230,00



[1]

[2]



[3]

[4]



[5]



Softschlag  
geeignet!

TURBO SILVER | ANSCHLUSS M16

### TROCKENBOHREN - MIT STAUBABSAUGUNG

LOCHZIEGEL - PORENBETON - KALKSANDSTEIN - ZIEGEL					
1100	654762	Turbo Silver Ø 82 x 85 mm - 8 Segmente - Anschluss M16	1		160,00

HARTER KALKSANDSTEIN - NORMALBETON - BETONSTEIN					
1100	654760	X-FORCE M16 Ø 68 x 85 mm - 4 Segmente			225,00
1100	654761	X-FORCE M16 Ø 82 x 85 mm - 4 Segmente	1		235,00
1100	654763	X-FORCE M16 Ø 102 x 85 mm - 4 Segmente			325,00



X-FORCE M16

NEU



X-FORCE SDD

NEU

### TROCKENBOHREN - MIT STAUBABSAUGUNG: SDD-SYSTEM

KALKSANDSTEIN - LOCHZIEGEL - ZIEGEL					
1100	654751	X-Force SDD Ø 56 x 200 mm - M41	1		357,00
1100	654752	X-Force SDD Ø 68 x 200 mm - M41	1		381,00
1100	654753	X-Force SDD Ø 82 x 200 mm - M41	1		416,00
1100	654754	X-Force SDD Ø 102 x 200 mm - M41	1		473,00
1100	654755	X-Force SDD Ø 112 x 200 mm - M41	1		521,00
1100	654756	X-Force SDD Ø 132 x 200 mm - M41	1		575,00
1100	654758	X-Force SDD Ø 162 x 200 mm - M41	1		767,00
1100	654759	X-Force SDD Ø 182 x 200 mm - M41	1		890,00



[6]



[7]



[8]



[9]

ZUBEHÖR BOHRKRONEN SDD					
2800	621000	[6] Adapter M41 auf SDD für SD 17P	1		127,00
2800	654900	[7] Trockenabsaugung SDD für SD 16E + SDM 1700	1		421,00
2800	621003	[8] Zentrierhilfe 200 mm für Adapter M41/SDD	1		131,00
2800	654910	[9] Verlängerung 200 mm für SDD	1		230,00

**spit**



AC1630P

Alle Nass- und Trockensauger siehe Seite 23.



RG	Artikel-Nr.	Bezeichnung	VPE	Stück / Palette	€ / VPE
----	-------------	-------------	-----	-----------------	---------

## LANGHALSSCHLEIFER

1000	620790	DWS 225	1		1.421,00
------	--------	---------	---	--	----------

TECHNISCHE DATEN	DWS 225	LIEFERUMFANG
LEISTUNG:	550 W	TEXTIL- TRANSPORTTASCHE
SPANNUNG:	230 V	BÜGELHANDGRIFF
GEWICHT:	4,60 KG	INBUSSCHLÜSSEL
LEERLAUFDREHZAHL:	650 – 1.600 MIN <sup>-1</sup>	ERSATZKOHLEBÜRSTEN
LASTDREHZAHL:	280 – 950 MIN <sup>-1</sup>	
LÄNGE:	1.520 MM	
KABELLÄNGE:	5 M	
SCHLEIFMITTEL:	Ø 225 MM	
VIBRATION:	3,2 M/S <sup>2</sup>	

RG	Artikel-Nr.	Bezeichnung	VPE	UK	PE	€ / VPE	€ / PE
----	-------------	-------------	-----	----	----	---------	--------

## SCHLEIFMITTEL 225 MM

SCHLEIFGITTER							
1100	620793	K 80 - Entfernen von Kleister und Farben	20		1	212,00	212,00
1100	620795	K 120 - Schnelles Schleifen und Glätten	20		1	212,00	212,00
1100	620797	K 180 - Universelles Schleifen	20		1	189,00	189,00

Inhalt: 20 Stück

SCHLEIFPAPIER (PERFORIERT)							
1100	620801	K 80 - Entfernen von Kleister und Farben	20		1	75,50	75,50
1100	620802	K 100 - Schnelles Schleifen und Glätten	20		1	75,50	75,50
1100	620803	K 120 - Schnelles Schleifen und Glätten	20		1	75,50	75,50
1100	620805	K 180 - Universelles Schleifen	20		1	75,50	75,50

Inhalt: 20 Stück

RG	Artikel-Nr.	Bezeichnung	VPE	Stück / Palette	€ / VPE
----	-------------	-------------	-----	-----------------	---------

## BETONSCHLEIFER

1000	620809	SG 125E + 1 Pentasurf Universal	1		1.288,00
------	--------	---------------------------------	---	--	----------

TECHNISCHE DATEN	SG 125E	LIEFERUMFANG
LEISTUNG:	1.800 W	METALLKOFFER
SPANNUNG:	230 V	1 TOPFSCHLEIFER UNIVERSAL
GEWICHT:	5,50 KG	MAULSCHLÜSSEL
DREHZAHL:	10.000 MIN <sup>-1</sup>	SPANNSCHLÜSSEL
Ø-SCHLEIFTELLER:	125 MM	
WERKZEUGAUFNAHME:	M14	
KABELLÄNGE:	5 M	

RG	Artikel-Nr.	Bezeichnung	VPE	UK	PE	€ / VPE	€ / PE
----	-------------	-------------	-----	----	----	---------	--------

## TOPFSCHLEIFER FÜR SG 125E - AGS 125AV - AGP 125AV

1100	610516	Pentasurf Universal Ø 125 mm	1		1	296,00	296,00
1100	610517	Pentasurf Finishing / Feinschliff Ø 125 mm	1		1	296,00	296,00
1100	610515	Pentasurf Aggressiv / Beton Ø 125 mm	1		1	296,00	296,00
1100	610519	Pentasurf Estrich Ø 125 mm	1		1	296,00	296,00
1100	610518	Pentasurf Beschichtung Ø 125 mm	1		1	444,00	444,00



TYP: UNIVERSAL



AC1630P

Alle Nass- und Trockensauger siehe Seite 23.

RG	Artikel-Nr.	Bezeichnung	VPE	Stück / Palette	€ / VPE
----	-------------	-------------	-----	-----------------	---------



AG18

**AKKU-WINKELSCHLEIFER**

1000	054559	AG18 (ohne Akkus und Ladegerät)	1		373,00
------	--------	---------------------------------	---	--	--------

**ZUBEHÖR AG18**

2800	054551	Akku 18 V 5,0 AH Li-Ion	1		165,00
2800	054553	Schnellladegerät 18 V 2,0 AH / 4,0 AH / 5,0 AH	1		73,00
2800	054548	Energy Pack 5,0 AH <sup>1</sup>	1		386,00

<sup>1</sup> Inhalt: 2 Akkus 5,0 AH, 1 Schnellladegerät

AGP 230AV

**WINKELSCHLEIFER 230 MM**

1000	640058	AGP 230AV	1		490,00
------	--------	-----------	---	--	--------

Diamantscheiben Ø 230 mm siehe unten.

TECHNISCHE DATEN	AG18	AGP 230AV
AKKU-SPANNUNG/	18 V	
-KAPAZITÄT:	5,0 AH	
LEISTUNG:		2.400 W
SPANNUNG:		230 V
GEWICHT:	2,40 KG (INKL. AKKU)	5,20 KG
SCHEIBEN-Ø:	125 MM	230 MM
LEERLAUFDREHZAHL:	8.500 MIN <sup>-1</sup>	0 – 6.500 MIN <sup>-1</sup>
WERKZEUGAUFNAHME:	M14	M14
KABELLÄNGE:		5 M
VIBRATION:	6 M/S <sup>2</sup>	2,5 – 5,5 M/S <sup>2</sup>
LADEZEIT AKKU:	50 MIN.	
LIEFERUMFANG	GERÄTEKOFFER, ZUSATZHANDGRIFF, SCHUTZHAUBE, STIRNLOCHSCHLÜSSEL	ZUSATZHANDGRIFF, SCHUTZHAUBE, STIRNLOCHSCHLÜSSEL

RG	Artikel-Nr.	Bezeichnung	VPE	UK	PE	€ / VPE	€ / PE
----	-------------	-------------	-----	----	----	---------	--------

**DIAMANTSCHLEIFER - TROCKENSCHNITT****X-TREME - BETON UND SEHR HARTE MATERIALIEN**

1100	610091	X-Treme Concrete Ø 125 mm	1		1	168,00	168,00
1100	610059	X-Treme Concrete Ø 140 mm (Set mit 2 Stück)	1		1	271,60	271,60
1100	610063	X-Treme Concrete Ø 150 mm (Set mit 2 Stück)	1		1	284,80	284,80
1100	610096	X-Treme Concrete Ø 230 mm	1		1	305,00	305,00

**X-TREME - ALLE MATERIALIEN, SEHR HOHE STANDZEITEN**

1100	610101	X-Treme Universal Ø 125 mm	1		1	193,00	193,00
1100	610093	X-Treme Universal Ø 140 mm (Set mit 2 Stück)	1		1	284,90	284,90
1100	610197	X-Treme Universal Ø 150 mm (Set mit 2 Stück)	1		1	325,80	325,80

**SILVER TURBO T - ALLE MATERIALIEN, SPEZIELL MISCHMAUERWERK MIT PUTZ**

1100	610034	Silver Turbo T Ø 140 mm (Set mit 2 Stück)	1		1	178,90	178,90
1100	610035	Silver Turbo T Ø 150 mm (Set mit 2 Stück)	1		1	178,90	178,90

**SILVER TURBO T - BETONDACHSTEIN, DACHZIEGEL**

1100	610039	Silver Turbo T Ø 230 mm	1		1	159,00	159,00
------	--------	-------------------------	---	--	---	--------	--------



RG	Artikel-Nr.	Bezeichnung	VPE	Stück / Palette	€ / VPE
----	-------------	-------------	-----	-----------------	---------

## NASS- UND TROCKENSAUGER

1000	620912	AC1625	1		1.005,00
1000	620913	AC1630P	1		1.092,00
1000	620914	AC1630P M - Staubklasse M	1		1.224,00
1000	620920	AC1630P H - Staubklasse H	1		1.304,00



AC1625



AC1630P



AC1630P M



AC1630P H

TECHNISCHE DATEN	AC1625	AC1630P	AC1630P M	AC1630P H	LIEFERUMFANG
LEISTUNG MAX:	1.600 W	1.600 W	1.600 W	1.600 W	ANTISTATIK-SAUGSCHLAUCH 5 M
SPANNUNG:	230 V	230 V	230 V	230 V	1 FUGENDÜSE
GEWICHT:	12,5 KG	14,8 KG	14,8 KG	14,8 KG	1 BODENDÜSE
SAUGLEISTUNG MAX:	3.840 L/MIN.	3.840 L/MIN.	2.520 L/MIN.	2.520 L/MIN.	1 ANSCHLUSSMUFFE FÜR ELEKTROWERKZEUG
KABELLÄNGE:	8 M	8 M	8 M	8 M	3 PE-BEUTEL (NUR AC1630P M/H)
SAUGSCHLAUCH:	5 M / Ø 35 MM	5 M / Ø 35 MM	5 M / Ø 35 MM	5 M / Ø 35 MM	
AUFNAHMEBEHÄLTER:	25 LITER	32 LITER	32 LITER	32 LITER	
INTEGR. STECKDOSE:	MAX. 2.300 W	MAX. 2.300 W	MAX. 2.300 W	MAX. 2.300 W	
L / B / H:	460x400x490 MM	560x400x550 MM	560x400x550 MM	550x400x550 MM	
STAUBKLASSE:	L	L	M	H	

## ZUBEHÖR AC1625 - AC1630P - AC1630P M - AC1630P H

2800	644030	Zubehör Set <sup>1</sup>	1		106,00
1100	620922	Fleece - Filterbeutel (5 Stück)	1		108,00
1100	620911	PE - Beutel Staubklasse M / H (5 Stück)	1		123,00
2800	644004	Ersatz-Saugerschlauch - Antistatik 5 Meter	1		180,00
2800	610123	Anschluss für Saugerschlauch mit Bajonettverschluss	1		44,00
2800	644006	Filterkassetten (Set mit 2 Stück)	1		176,00
2800	654699	HEPA Filterkassetten (Set mit 2 Stück)	1		367,00

<sup>1</sup>Inhalt: 2 Verlängerungsrohre je 50 cm, 1 Verlängerungsrohr mit Knick und Saugstärkenregulierung, 1 Bürstenfassung 37 cm, 1 Bürstenfassung 30 cm, je 1 Einsatz Nass-/Trockenbürsten

## LASER

### 360° RAUMLINIENLASER

0800	054558	L18 (ohne Akkus und Ladegerät)	1		927,00
------	--------	--------------------------------	---	--	--------









TECHNISCHE DATEN	L18	LIEFERUMFANG
LASERKLASSE:	2	GERÄTEKOFFER
REICHWEITE:	30 M	TRIPOD
GENAUIGKEIT:	± 3 MM / 10 M	MAGNETISCHE SCHIENENHALTERUNG
SELBSTNIVELLIERBEREICH:	± 4° HORIZONTAL UND VERTIKAL	BEDIENUNGSANLEITUNG
STAUB-/ SPRITZWASSERSCHUTZ:	IP 54	
STROMVERSÖRGUNG:	18 V / 2,0 AH (NICHT IM LIEFERUMFANG)	
L/B/H:	102/118/138 MM	
GEWICHT:	1,0 KG (INKL. AKKU)	
STATIVGEWINDE:	1/4"; 5/8"	









## ZUBEHÖR L18

2800	054550	Akku 18 V 2,0 AH Li-Ion	1		90,50
2800	054552	Ladegerät kompakt 18 V 2,0 AH Li-Ion	1		33,50
2800	054547	Energy Pack 2,0 AH <sup>1</sup>	1		207,00





<sup>1</sup>Inhalt: 2 Akkus 2,0 AH, 1 Ladegerät kompakt









SCHWERLAST-BEFESTIGUNGEN / STAHL		BETON	LOCH-STEIN	VOLL-STEIN	POREN-BETON	GIPS-KARTON	ETA ■	SEITE
	BOLZENANKER FIX Z XTREM	●					■	27
	BOLZENANKER FIX Z XTREM LW	●					■	27
	BOLZENANKER FIX Z XTREM A4	●					■	27
	BOLZENANKER FIX Z A4	●						28
	BOLZENANKER FIX 3	●					■	28
	BOLZENANKER FIX 3 LW	●						28
	SCHWERLASTANKER TRIGA Z	●					■	29
	BETONSCHRAUBE TAPCON	●					■	30
	GRIP+	●					■	31







SCHWERLAST-BEFESTIGUNGEN / CHEMIE		BETON	LOCH-STEIN	VOLL-STEIN	POREN-BETON	GIPS-KARTON	ETA ■	SEITE
	INJEKTIONSMÖRTEL EPCON C8 XTREM	●					■	32
	INJEKTIONSMÖRTEL EPOBAR	●					■	32
	INJEKTIONSMÖRTEL VIPER XTREM	●					■	32
	INJEKTIONSMÖRTEL MULTI-MAX	●	●	●			■	32
	SIEBHÜSENDÜBEL ID-ALL		●			●	■ mit Multi-Max	33
	INJEKTIONSMÖRTEL C-MIX PLUS	●	●	●				33
	EASYMIX	●	●	●				33
	VERBUNDANKER MAXIMA+	●					■	33









ALLGEMEINE BEFESTIGUNGEN	BETON	LOCH-STEIN	VOLL-STEIN	POREN-BETON	GIPS-KARTON	ETA ■	SEITE
 UNIVERSALDÜBEL PR06	●	●	●	●	●		34
 UNIVERSALDÜBEL COLORTECH	●	●	●	●	●		34
 SPREIZDÜBEL NYL	●	●	●	●			34
 PORENBETONSCHRAUBE ACS				●			35
 MESSINGSPREIZDÜBEL MS	●		●				35

LANGSCHAFTDÜBEL / RAHMENBEFESTIGUNGEN	BETON	LOCH-STEIN	VOLL-STEIN	POREN-BETON	GIPS-KARTON	ETA ■	SEITE
 LANGSCHAFTDÜBEL B-LONG XTREM	●	●	●	●		■	35
 NAGELDÜBEL HIT M	●	●	●	●		■	36

DÄMMSTOFF - BEFESTIGUNGEN	BETON	LOCH-STEIN	VOLL-STEIN	POREN-BETON	GIPS-KARTON	ETA ■	SEITE
 ISO	●	●	●			■	36
 DÄMMSTOFFHALTER CB	●		●	●			36
 DÄMMSTOFFSCHRAUBE ISOWOOD	HOLZWERKSTOFF / METALL BIS 0,75 MM						37
 DÄMMSTOFFDÜBEL ISD	POLYSTYROL-/HARTSCHAUMPLATTEN WÄRMEDÄMM-VERBUNDSYSTEME/WDVS						37

HOHLRAUM- BEFESTIGUNGEN		BETON	LOCH-STEIN	VOLL-STEIN	POREN-BETON	GIPS-KARTON	ETA ■	SEITE
	DRIVA					●		37
	MINI DRIVA					●		37
	DRIVA DRILL					●		37
	DRIVA CLICK					●		37
	STELLIX					●		37
	SIEBHÜSENDÜBEL ID-ALL		●			●	■ mit Multi-Max	37

DECKENBEFESTIGUNG		BETON	LOCH-STEIN	VOLL-STEIN	POREN-BETON	GIPS-KARTON	ETA ■	SEITE
	DECKENANKER UDZ 6	●					■	37

DÜBELBOXEN		BETON	LOCH-STEIN	VOLL-STEIN	POREN-BETON	GIPS-KARTON		SEITE
	SPENGLEREI	●	●	●	●	●		38
	UNIVERSAL LEICHT	●	●	●	●	●		38
	UNIVERSAL CHEMIE	●	●	●				38
	TROCKENBAU	●	●	●	●	●		38
	ELEKTRO	●	●	●	●	●		38

RG	Artikel-Nr.	Bezeichnung	VPE	UK	PE	€/VPE	€/PE
----	-------------	-------------	-----	----	----	-------	------

## BOLZENANKER FIX Z XTREM



Für gerissenen und ungerissenen Beton

GEWINDEBOLZEN UND MUTTER							
0500	057763	8 x 65/5	100	400	100	101,00	101,00
0500	057764	8 x 75/15	100	400	100	107,00	107,00
0500	057765	8 x 90/30	50	200	100	61,50	123,00
0500	057766	8 x 120/60	50	200	100	67,50	135,00
0500	057768	10 x 85/25-5	50	200	100	75,50	151,00
0500	057769	10 x 90/30-10	50	200	100	81,00	162,00
0500	057770	10 x 100/40-20	25	100	100	43,50	174,00
0500	057771	10 x 120/60-40	25	100	100	47,50	190,00
0500	057772	10 x 140/80-60	25	100	100	52,00	208,00
0500	057773	10 x 160/100-80	25	100	100	84,50	338,00
0500	057775	12 x 105/30-10	25	100	100	61,50	246,00
0500	057776	12 x 115/40-20	25	100	100	64,00	256,00
0500	057777	12 x 135/60-40	25	100	100	72,00	288,00
0500	057796	12 x 155/80-60	20	80	100	68,00	340,00
0500	057779	12 x 180/105-85	20	80	100	73,00	365,00
0500	057781	16 x 145/45-25	10	40	100	58,00	580,00
0500	057782	16 x 170/70-50	10	40	100	64,50	645,00
0500	057783	16 x 180/80-60	10	40	100	67,50	675,00
0500	057785	20 x 170/30	10	40	100	106,00	1.060,00
0500	057786	20 x 200/60	10	40	100	141,00	1.410,00
0500	057787	20 x 220/80	10	40	100	151,00	1.510,00

Version XTREM: Bewertung mit seismischer Leistungskategorie

## BOLZENANKER FIX Z XTREM LW



Für gerissenen und ungerissenen Beton

GEWINDEBOLZEN UND MUTTER MIT GROSSER SCHEIBE							
0500	057666	8x65/5	100	400	100	108,00	108,00
0500	057667	8x130/70	50	200	100	81,00	162,00
0500	057668	10x160/80-100	25	100	100	91,50	366,00
0500	057669	12x135/40-60	20	80	100	58,00	290,00
0500	057670	12x155/60-80	20	80	100	70,50	352,50
0500	057671	12x180/85-105	20	80	100	86,00	430,00
0500	057672	12x220/125	20	80	100	124,00	620,00
0500	057673	12x255/155	10	40	100	77,50	775,00
0500	057675	16x180/60-80	10	40	100	68,50	685,00
0500	057676	16x220/100	10	40	100	94,50	945,00
0500	057677	16x250/130	10	40	100	130,00	1.300,00

Version XTREM: Bewertung mit seismischer Leistungskategorie

## BOLZENANKER FIX Z XTREM A4



Für gerissenen und ungerissenen Beton

GEWINDEBOLZEN UND MUTTER							
0500	058616	M8 x 55/5 A4	100	400	100	161,00	161,00
0500	058617	M8 x 70/20-7 A4	100	400	100	177,00	177,00
0500	058618	M8 x 90/40-27 A4	50	200	100	111,00	222,00
0500	058619	M10 x 70/10 A4	50	200	100	140,00	280,00
0500	058620	M10 x 95/35-15 A4	50	200	100	186,00	372,00
0500	058621	M10 x 105/45-25 A4	25	100	100	104,00	416,00
0500	058622	M10 x 130/70-50 A4	25	100	100	124,00	496,00
0500	058623	M12 x 95/20 A4	25	100	100	123,00	492,00
0500	058624	M12 x 110/35-15 A4	25	100	100	148,00	592,00
0500	058625	M12 x 120/45-25 A4	25	100	100	156,00	624,00
0500	058626	M12 x 140/65-45 A4	25	100	100	162,00	648,00
0500	058627	M16 x 120/20 A4	20	80	100	233,00	1.165,00
0500	058628	M16 x 140/40-20 A4	10	40	100	141,00	1.410,00

Version XTREM: Bewertung mit seismischer Leistungskategorie

RG	Artikel-Nr.	Bezeichnung	VPE	UK	PE	€/VPE	€/PE
----	-------------	-------------	-----	----	----	-------	------

**BOLZENANKER FIX Z A4****GEWINDEBOLZEN UND MUTTER**

0500	054270	6 x 55/15 A4	100	500	100	249,00	249,00
------	--------	--------------	-----	-----	-----	--------	--------

**BOLZENANKER FIX 3****GEWINDEBOLZEN UND MUTTER**

0500	050510	M6 x 45/5 <sup>1</sup>	100	500	100	60,50	60,50
0500	050520	M6 x 55/10-20 <sup>1</sup>	100	500	100	71,50	71,50
0500	050530	M6 x 85/40-50 <sup>1</sup>	100	500	100	79,00	79,00
0500	057450	M8 x 55/5	100	400	100	63,00	63,00
0500	057451	M8 x 70/10-20	100	400	100	68,00	68,00
0500	057452	M8 x 90/30-40	50	200	100	42,00	84,00
0500	057453	M8 x 100/40-50	50	200	100	44,50	89,00
0500	057454	M8 x 115/55-65	50	200	100	49,00	98,00
0500	057455	M8 x 130/70-80	50	200	100	53,00	106,00
0500	057456	M8 x 160/100-110	50	200	100	66,50	133,00
0500	057460	M10 x 65/5	50	200	100	53,50	107,00
0500	057461	M10 x 75/5-15	50	200	100	55,00	110,00
0500	057462	M10 x 85/15-25	50	200	100	59,00	118,00
0500	057463	M10 x 95/26-36	50	200	100	61,50	123,00
0500	057464	M10 x 110/40-50	25	100	100	37,00	148,00
0500	057465	M10 x 125/55-65	25	100	100	39,00	156,00
0500	057466	M10 x 140/70-80	25	100	100	40,50	162,00
0500	057467	M10 x 160/90-100	25	100	100	48,00	192,00
0500	057470	M12 x 80/5	25	100	100	43,50	174,00
0500	057471	M12 x 100/10-25	25	100	100	50,00	200,00
0500	057472	M12 x 115/25-40	25	100	100	52,00	208,00
0500	057473	M12 x 125/35-50	25	100	100	56,00	224,00
0500	057474	M12 x 140/50-65	25	100	100	58,00	232,00
0500	057664	M12 x 160/70-85	20	80	100	61,50	307,50
0500	057576	M12 x 180/90-105	20	80	100	64,50	322,50
0500	057477	M12 x 220/130-145	20	80	100	86,00	430,00
0500	057480	M16 x 100/5	20	80	100	77,00	385,00
0500	057481	M16 x 125/15-30	20	80	100	85,00	425,00
0500	057482	M16 x 150/40-55	10	40	100	49,00	490,00
0500	057483	M16 x 170/60-75	10	40	100	50,50	505,00
0500	057484	M16 x 185/75-90	10	40	100	55,50	555,00
0500	057485	M16 x 235/125-140 <sup>1</sup>	10	40	100	235,00	2.350,00
0500	057486	M16 x 300/190-205 <sup>1</sup>	10	40	100	244,00	2.440,00
0500	057490	M20 x 150/10	10	40	100	65,50	655,00
0500	057491	M20 x 170/30	10	40	100	118,00	1.180,00
0500	057492	M20 x 220/80	10	40	100	141,00	1.410,00

<sup>1</sup> nicht Bestandteil der Europäischen Technischen Zulassung

**BOLZENANKER FIX 3 LW****GEWINDEBOLZEN UND MUTTER MIT GROSSER SCHEIBE**

0500	057674	12x300/200	10	40	100	170,00	1.700,00
0500	057678	16x300/190-205	10	40	100	197,00	1.970,00



RG	Artikel-Nr.	Bezeichnung	VPE	UK	PE	€/VPE	€/PE
----	-------------	-------------	-----	----	----	-------	------

## SCHWERLASTANKER TRIGA Z-E

### MUTTER UND GEWINDEBOLZEN

0500	050681	M8 x 99/12-20	50	200	100	293,00	586,00
0500	050684	M8 x 134/12-55	50	200	100	335,00	670,00
0500	050685	M8 x 174/12-95	25	100	100	256,00	1.024,00
0500	050691	M10 x 114/15-20 <sup>1</sup>	25	100	100	203,00	812,00
0500	050692	M10 x 129/15-35 <sup>1</sup>	25	100	100	226,00	904,00
0500	050693	M10 x 149/15-55 <sup>1</sup>	25	100	100	237,00	948,00
0500	050698	M12 x 132/18-25 <sup>1</sup>	25	100	100	286,00	1.144,00
0500	050699	M12 x 152/18-45 <sup>1</sup>	20	80	100	245,00	1.225,00
0500	050701	M12 x 172/18-65 <sup>1</sup>	10	40	100	134,00	1.340,00
0500	050702	M12 x 207/18-100 <sup>1</sup>	20	80	100	516,00	2.580,00
0500	050706	M16 x 159/24-25 <sup>1</sup>	10	40	100	283,00	2.830,00
0500	050707	M16 x 189/24-55 <sup>1</sup>	5	20	100	161,00	3.220,00
0500	050708	M16 x 234/24-100 <sup>1</sup>	5	20	100	186,00	3.720,00
0500	050712	M20 x 192/28-25	5	20	100	231,00	4.620,00
0500	050713	M20 x 227/28-60	5	20	100	245,00	4.900,00
0500	050714	M20 x 267/28-100	5	20	100	283,00	5.660,00

<sup>1</sup>Version XTREM: Bewertung mit seismischer Leistungskategorie

## SCHWERLASTANKER TRIGA Z-E A4

### MUTTER UND GEWINDEBOLZEN

0500	050598	M8 x 124/12-45 A4	50	200	100	1.855,00	3.710,00
0500	050604	M10 x 139/15-45 A4	25	100	100	1.258,00	5.032,00
0500	050608	M12 x 152/18-45 A4	20	80	100	1.297,00	6.485,00

## SCHWERLASTANKER TRIGA Z-V

### 6-KANT-SCHRAUBE

0500	050673	M6 x 65/5-10	100	400	100	485,00	485,00
0500	050678	M8 x 80/10-12	50	200	100	260,00	520,00
0500	050679	M8 x 90/12-20	50	200	100	265,00	530,00
0500	053001	M8 x 120/12-50	50	200	100	340,00	680,00
0500	050688	M10 x 95/10-15 <sup>1</sup>	25	100	100	173,00	692,00
0500	050689	M10 x 105/15-20 <sup>1</sup>	25	100	100	202,00	808,00
0500	053003	M10 x 140/15-55 <sup>1</sup>	25	100	100	294,00	1.176,00
0500	050696	M12 x 105/10-18 <sup>1</sup>	25	100	100	271,00	1.084,00
0500	050697	M12 x 120/18-25 <sup>1</sup>	25	100	100	280,00	1.120,00
0500	053004	M12 x 150/18-55 <sup>1</sup>	25	100	100	318,00	1.272,00
0500	050705	M16 x 145/24-25 <sup>1</sup>	10	40	100	277,00	2.770,00
0500	050710	M16 x 170/24-50 <sup>1</sup>	10	40	100	288,00	2.880,00
0500	050711	M20 x 170/25-28	5	20	100	231,00	4.620,00

<sup>1</sup>Version XTREM: Bewertung mit seismischer Leistungskategorie

## SCHWERLASTANKER TRIGA Z-V A4

### 6-KANT-SCHRAUBE

0500	050596	M8 x 100/12-30 A4	25	100	100	756,00	3.024,00
0500	050601	M10 x 110/15-25 A4	25	100	100	910,00	3.640,00
0500	050605	M12 x 120/18-25 A4	25	100	100	1.224,00	4.896,00

## SCHWERLASTANKER TRIGA Z-TF

### SENKKOPFSCHRAUBE

0500	050686	M8 x 85/12-16	50	200	100	350,00	700,00
0500	053002	M8 x 95/12-26	50	200	100	404,00	808,00
0500	050695	M10 x 105/15-27 <sup>1</sup>	25	100	100	231,00	924,00
0500	050715	M12 x 130/18-40 <sup>2</sup>	10	40	100	254,00	2.540,00

<sup>1</sup>Version XTREM: Bewertung mit seismischer Leistungskategorie

<sup>2</sup>nicht Bestandteil der Europäischen Technischen Zulassung



Für gerissenen und ungerissenen Beton



Für gerissenen und ungerissenen Beton



Für gerissenen und ungerissenen Beton

RG	Artikel-Nr.	Bezeichnung	VPE	UK	PE	€/VPE	€/PE
----	-------------	-------------	-----	----	----	-------	------

**TAPCON HFL**

Für gerissenen und ungerissenen Beton

**6-KANT-KOPF MIT ANGEPRESSTER SCHEIBE**

0500	058726	5 x 40/5	100	400	100	59,00	59,00
0500	058727	5 x 50/15	100	400	100	65,00	65,00
0500	058728	5 x 60/25	100	400	100	68,50	68,50
0500	058729	6 x 40/5	100	400	100	63,00	63,00
0500	058730	6 x 50/15	100	400	100	71,00	71,00
0500	058731	6 x 80/45-25	100	400	100	119,00	119,00
0500	058732	6 x 100/65-45	100	400	100	130,00	130,00
0500	058733	8 x 50/5 <sup>1</sup>	50	200	100	79,00	158,00
0500	058734	8 x 60/15 <sup>1</sup>	50	200	100	84,00	168,00
0500	058735	8 x 70/25-5 <sup>1</sup>	50	200	100	90,50	181,00
0500	058736	8 x 80/35-15 <sup>1</sup>	50	200	100	97,50	195,00
0500	058737	8 x 100/55-35 <sup>1</sup>	50	200	100	102,00	204,00
0500	058738	8 x 120/75-55 <sup>1</sup>	50	200	100	110,00	220,00
0500	058739	8 x 140/95-75 <sup>1</sup>	50	200	100	126,00	252,00
0500	058740	10 x 60/5 <sup>1</sup>	50	200	100	109,00	218,00
0500	058741	10 x 70/15 <sup>1</sup>	50	200	100	113,00	226,00
0500	058742	10 x 90/35-5 <sup>1</sup>	50	200	100	126,00	252,00
0500	058743	10 x 100/45-15 <sup>1</sup>	50	200	100	131,00	262,00
0500	058744	10 x 120/65-35 <sup>1</sup>	50	200	100	142,00	284,00
0500	058745	10 x 140/85-55 <sup>1</sup>	50	200	100	165,00	330,00
0500	058746	10 x 160/105-75 <sup>1</sup>	50	200	100	194,00	388,00
0500	058747	12 x 80/15 <sup>1</sup>	25	100	100	125,00	500,00
0500	058748	12 x 110/45-10 <sup>1</sup>	25	100	100	150,00	600,00
0500	058768	14 x 130/55-15 <sup>1</sup>	25	100	100	229,00	916,00
0500	058769	14 x 150/75-35 <sup>1</sup>	25	100	100	254,00	1.016,00

<sup>1</sup>Version XTREM: Bewertung mit seismischer Leistungskategorie**TAPCON HFL A4**

Für gerissenen und ungerissenen Beton

**6-KANT-KOPF MIT ANGEPRESSTER SCHEIBE**

0500	058806	6 x 50/15 A4	100	400	100	659,00	659,00
0500	058807	6 x 60/25-5 A4	100	400	100	675,00	675,00
0500	058809	8 x 70/25-5 A4 <sup>1</sup>	50	200	100	434,00	868,00
0500	058813	10 x 120/65-35 A4 <sup>1</sup>	50	200	100	779,00	1.558,00

<sup>1</sup>Version XTREM: Bewertung mit seismischer Leistungskategorie**TAPCON HFL PLUS****6-KANT-KOPF MIT ANGEPRESSTER SCHEIBE**

0500	058721	10 x 80/5 HFL PLUS	50		100	205,00	410,00
0500	058722	12 x 105/15 HFL PLUS	25		100	197,00	788,00
0500	058723	14 x 80/5 HFL PLUS	25		100	229,50	918,00
0500	058724	14 x 110/15 HFL PLUS	25		100	254,00	1.016,00

**TAPCON PAN**

TX 30



Für gerissenen und ungerissenen Beton

**FLACHKOPF**

0500	058779	5 x 40/5	100	400	100	64,50	64,50
0500	058780	5 x 50/15	100	400	100	66,00	66,00
0500	058781	5 x 60/25	100	400	100	66,50	66,50
0500	058787	6 x 30/5	100	400	100	79,00	79,00
0500	058782	6 x 40/5	100	400	100	84,00	84,00

RG	Artikel-Nr.	Bezeichnung	VPE	UK	PE	€/VPE	€/PE
----	-------------	-------------	-----	----	----	-------	------

## TAPCON DOME

### FLACHKOPF GROSS

0500	058783	6 x 40/5	100	400	100	63,00	63,00
0500	058784	6 x 60/25-5	100	400	100	74,50	74,50



TX 30



Für gerissenen und ungerissenen Beton

 Ø 5/Ø 6 TX 30  
Ø 8 TX 40

Für gerissenen und ungerissenen Beton

## TAPCON CSK

### SENKKOPF

0500	058770	5 x 40/5	100	400	100	60,50	60,50
0500	058771	5 x 60/25	100	400	100	64,50	64,50
0500	058772	6 x 40/5	100	400	100	63,50	63,50
0500	058773	6 x 60/25-5	100	400	100	81,00	81,00
0500	058774	6 x 80/45-25	100	400	100	119,00	119,00
0500	058775	6 x 100/65-45	100	400	100	138,00	138,00
0500	058776	6 x 120/85-65	100	400	100	157,00	157,00
0500	058777	6 x 140/105-85	100	400	100	193,00	193,00
0500	058778	8 x 80/35-15 <sup>1</sup>	50	200	100	131,00	262,00

<sup>1</sup> Version XTREM: Bewertung mit seismischer Leistungskategorie

## TAPCON CSK A4

### SENKKOPF

0500	058814	8 x 80/35-15 A4 <sup>1</sup>	50	200	100	450,00	900,00
0500	058815	10 x 90/35-5 A4 <sup>1</sup>	50	200	100	683,00	1.366,00

<sup>1</sup> Version XTREM: Bewertung mit seismischer Leistungskategorie

 Ø 8 TX 40  
Ø 10 TX 50

Für gerissenen und ungerissenen Beton

## TAPCON ROD

### METRISCHES INNENGEWINDE UND 6-KANT-ANTRIEB

0500	058785	M8/M10 6 x 35	100	400	100	162,00	162,00
0500	058786	M8/M10 6 x 55 <sup>1</sup>	100	400	100	165,00	165,00

<sup>1</sup> Version XTREM: Bewertung mit seismischer Leistungskategorie

Für gerissenen und ungerissenen Beton

## GRIP+ L

### MIT RAND

0500	058581	M6 x 25	100	400	100	31,00	31,00
0500	058583	M8 x 30	100	400	100	34,50	34,50
0500	058584	M10 x 25	100	400	100	44,00	44,00
0500	058585	M10 x 40	100	400	100	59,00	59,00
0500	058586	M12 x 50	50	200	100	50,00	100,00
0500	058587	M16 X 65	20	80	100	57,00	285,00



Für gerissenen und ungerissenen Beton

## GRIP+ A4

### OHNE RAND

0500	058589	M6 x 25 A4	100	800	100	255,00	255,00
0500	058591	M8 x 30 A4	100	800	100	306,00	306,00
0500	058592	M10 x 40 A4	50	400	100	231,00	462,00
0500	058593	M12 x 50 A4	50	200	100	391,00	782,00
0500	058594	M16 x 65 A4	25	100	100	335,00	1.340,00



Für gerissenen und ungerissenen Beton

## SETZWERKZEUG FÜR GRIP+ L UND GRIP+ A4

0500	058596	M6 x 25	1	4	1	48,00	48,00
0500	058597	M8 x 30	1	4	1	48,00	48,00
0500	058598	M10 x 25	1	4	1	48,00	48,00
0500	058599	M10 x 40	1	4	1	48,00	48,00
0500	058601	M12 x 50	1	4	1	48,00	48,00
0500	058602	M16 X 65	1	4	1	52,50	52,50



RG	Artikel-Nr.	Bezeichnung	VPE	UK	PE	€/VPE	€/PE
----	-------------	-------------	-----	----	----	-------	------



KARTUSCHEN  
IM  
UMKARTON

450 ML



Für gerissenen und ungerissenen Beton

### INJEKTIONSMÖRTEL EPCON C8 XTREM

0700	055887	Kartusche EPCON C8 450 ml + 1 Statikmischer + Verlängerung	1	12	1	67,00	67,00
0700	055830	Auspresspistole für EPCON C8 450 ml	1	5	1	114,00	114,00
0700	051828	Auspresspistole pneumatisch für EPCON C8 450 ml	1		1	1.026,00	1.026,00
0700	050969	Dosierhilfe (5 Stück)	1	6	1	21,00	21,00
0700	050069	Statikmischer + Verlängerung	10	300	1	61,00	6,10
0700	063300	Verlängerung Statikmischer Ø 9 x 1000 mm	10	600	1	20,50	2,05
0700	050971	Verlängerung Statikmischer Ø 13 x 1000 mm	10	100	100	68,00	680,00
0700	055837	Statikmischer HIGH FLOW	10		1	50,00	5,00
0700	055838	Verlängerung Statikmischer HIGH FLOW Ø 17 x 240 mm	10		1	22,00	2,20
0700	055839	Verlängerung Statikmischer HIGH FLOW Ø 18 x 1000 mm	10		1	103,00	10,30

Siebhülsen, Gewindestangen und weiteres Zubehör siehe Seite 34.  
Zubehör für Bohrchreinigung laut Zulassung siehe Seite 34.



KARTUSCHEN  
IM  
UMKARTON

410 ML



Bewehrungsanschluss

### INJEKTIONSMÖRTEL EPOBAR

0700	060186	Kartusche EPOBAR 410 ml + 1 Statikmischer + Verlängerung	25		1	892,00	35,68
0700	077151	Auspresspistole für EPOBAR 410 ml	1	10	1	58,50	58,50
0700	050919	Auspresspistole pneumatisch für EPOBAR 410 ml	1		1	983,00	983,00
0700	050969	Dosierhilfe (5 Stück)	1		1	21,00	21,00
0700	050882	Statikmischer für 410 ml	10	100	1	31,00	3,10
0700	063300	Verlängerung Statikmischer Ø 9 x 1000 mm	10	600	1	20,50	2,05
0700	050971	Verlängerung Statikmischer Ø 13 x 1000 mm	10	100	100	68,00	680,00
0700	055837	Statikmischer HIGH FLOW	10		1	50,00	5,00
0700	055838	Verlängerung Statikmischer HIGH FLOW Ø 17 x 240 mm	10		1	22,00	2,20
0700	055839	Verlängerung Statikmischer HIGH FLOW Ø 18 x 1000 mm	10		1	103,00	10,30

Zubehör für Bohrchreinigung laut Zulassung siehe Seite 34.



KARTUSCHEN  
IM  
UMKARTON

280 ML

410 ML



Für gerissenen und ungerissenen Beton

### INJEKTIONSMÖRTEL VIPER XTREM

0700	063000	Auspresspistole für VIPER XT 280 ml	1	10	1	57,50	57,50
0700	060189	Kartusche VIPER XT 410 ml + 2 Statikmischer	1	12	1	53,00	53,00
0700	077151	Auspresspistole für VIPER XT 410 ml	1	10	1	58,50	58,50
0700	050969	Dosierhilfe (5 Stück)	1		1	21,00	21,00
0700	050882	Statikmischer für 410 ml	10	100	1	31,00	3,10
0700	063300	Verlängerung Statikmischer Ø 9 x 1000 mm	10	600	1	20,50	2,05
0700	050971	Verlängerung Statikmischer Ø 13 x 1000 mm	10	100	100	68,00	680,00

Zubehör für Bohrchreinigung laut Zulassung siehe Seite 34.



### GEWINDESTANGEN MULTICONE FÜR VIPER XTREM

0700	060191	M12 x 150	10		100	115,00	1.150,00
0700	060192	M12 x 205	10		100	134,00	1.340,00
0700	060193	M16 x 200	10		100	161,00	1.610,00
0700	060194	M16 x 248	10		100	183,00	1.830,00
0700	060195	M20 x 270	10		100	286,00	2.860,00
0700	060196	M20 x 330	10		100	351,00	3.510,00

Weitere Gewindestangen und Zubehör siehe Seite 34.



280 ML

410 ML



Mauerwerk



Für ungerissenen Beton



KARTUSCHEN  
IM  
UMKARTON

### INJEKTIONSMÖRTEL MULTI-MAX

0700	060237	Kartusche MULTI-MAX PLUS 300 ml + 2 Statikmischer	1	12	1	35,00	35,00
0700	828401	24x Multi-Max Plus 280 ml + 48x Statikmischer in der Dübelbox	1		1	PREIS AUF ANFRAGE	
0700	063000	Auspresspistole für MULTI-MAX 280 ml	1	10	1	57,50	57,50
0700	060047	Kartusche MULTI-MAX 410 ml + 2 Statikmischer	1	12	1	46,50	46,50
0700	077151	Auspresspistole für MULTI-MAX 410 ml	1	10	1	58,50	58,50
0700	050882	Statikmischer	10	100	1	31,00	3,10

Siebhülsen, Gewindestangen und weiteres Zubehör siehe Seite 34.  
Zubehör für Bohrchreinigung laut Zulassung siehe Seite 34.



300 ML



Für gerissenen und ungerissenen Beton

KARTUSCHEN  
IM  
UMKARTON

### INJEKTIONSMÖRTEL MULTI-MAX XTREM

0700	060238	Kartusche MULTI-MAX XTREM 300 ml + 2 Statikmischer	1	12	1	44,50	44,50
------	--------	--	---	----	---	-------	-------



RG	Artikel-Nr.	Bezeichnung	VPE	UK	PE	€/VPE	€/PE
----	-------------	-------------	-----	----	----	-------	------

## SIEBHÜSENDÜBEL ID-ALL

0700	059508	[A] Set ID-ALL M8 <sup>1</sup>	8	5	1	73,00	73,00
0700	059506	[A] Set ID-ALL M10 <sup>2</sup>	8	5	1	78,00	78,00
0700	059507	[B] 8 x ID-ALL + 1 x MULTI-MAX 280 ml + 2 Statikmischer	8	10	1	74,00	74,00
0700	055823	Statikmischer	10		1	25,00	2,50

<sup>1</sup> Inhalt: 8 ID-ALL, 8 Gewindestangen M8, 1 MULTI-MAX 280 ml, 2 Statikmischer

<sup>2</sup> Inhalt: 8 ID-ALL, 8 Gewindestangen M10, 1 MULTI-MAX 280 ml, 2 Statikmischer

## INJEKTIONSMÖRTEL C-MIX PLUS

0700	055866	Kartusche C-MIX PLUS 300 ml + 2 Statikmischer	1	12	1	27,00	27,00
0700	063000	Auspresspistole für C-MIX PLUS 300 ml	1	10	1	57,50	57,50
0700	055881	Kartusche C-MIX PLUS 380 ml + 2 Statikmischer	1	12	1	35,50	35,50
0700	077151	Auspresspistole für C-MIX PLUS 380 ml	1	10	1	58,50	58,50
0700	050882	Statikmischer	10	100	1	31,00	3,10

Siebhülsen, Gewindestangen und weiteres Zubehör siehe Seite 34.

Zubehör für Bohrchreinigung siehe Seite 34.

## EASYMIX

0700	060230	[A] EASYMIX M8 x 140 (Blister mit 4 St.) <sup>1</sup>	4	32	1	48,50	12,13
0700	060231	[A] EASYMIX M10 x 140 (Blister mit 4 St.) <sup>2</sup>	4	32	1	54,00	13,50
0700	060228	[B] EASYMIX M8 x 140 (Karton mit 12 St.) <sup>3</sup>	12	48	1	128,00	10,67
0700	060229	[B] EASYMIX M10 x 140 (Karton mit 12 St.) <sup>4</sup>	12	48	1	139,00	11,58

<sup>1</sup> Inhalt: 4 EASYMIX, 4 Gewindestangen M8, 4 Mutter+Scheibe

<sup>2</sup> Inhalt: 4 EASYMIX, 4 Gewindestangen M10, 4 Mutter+Scheibe, 4 Bundmutter

<sup>3</sup> Inhalt: 12 EASYMIX, 12 Gewindestangen M8, 12 Mutter+Scheibe

<sup>4</sup> Inhalt: 12 EASYMIX, 12 Gewindestangen M10, 12 Mutter+Scheibe, 12 Bundmutter

## VERBUNDANKER MAXIMA+

### VERBUNDANKER-PATRONEN

0700	060204	Maxima+ M8 x 80 für Gewindestange M8 x 110	10	480	100	21,00	210,00
0700	060205	Maxima+ M10 x 85 für Gewindestange M10 x 130	10	480	100	21,50	215,00
0700	060206	Maxima+ M12 x 107 für Gewindestange M12 x 160	10	200	100	21,50	215,00
0700	060207	Maxima+ M16 x 107 für Gewindestange M16 x 190	10	200	100	25,00	250,00
0700	060208	Maxima+ M20 x 162 für Gewindestange M20 x 260	10	60	100	74,50	745,00
0700	060209	Maxima+ M24 x 200 für Gewindestange M24 x 300	10	60	100	103,00	1.030,00
0700	060210	Maxima+ M30 x 260 für Gewindestange M30 x 380	5	30	100	87,50	1.750,00

### GEWINDESTANGEN MIT MUTTER UND U-SCHEIBE

0700	060215	M8 x 110	10	100	100	17,50	175,00
0700	060216	M10 x 130	10	100	100	24,00	240,00
0700	060217	M12 x 160	10	50	100	32,00	320,00
0700	060218	M16 x 190	10	50	100	54,50	545,00
0700	060219	M20 x 260	10		100	110,00	1.100,00
0700	060220	M24 x 300	10		100	172,00	1.720,00
0700	060221	M30 x 380	5		100	255,00	5.100,00
0700	060222	A4 M8 x 110	10	100	100	58,00	580,00
0700	060223	A4 M10 x 130	10	100	100	89,50	895,00
0700	060224	A4 M12 x 160	10	50	100	136,00	1.360,00
0700	060225	A4 M16 x 190	10	50	100	222,00	2.220,00
0700	060226	A4 M20 x 260	10		100	518,00	5.180,00
0700	060227	A4 M24 x 300	10		100	1.015,00	10.150,00

### GEWINDESTANGEN MULTICONE FÜR VIPER XTREM

0700	060191	M12 x 150	10		100	115,00	1.150,00
0700	060192	M12 x 205	10		100	134,00	1.340,00
0700	060193	M16 x 200	10		100	161,00	1.610,00
0700	060194	M16 x 248	10		100	183,00	1.830,00
0700	060195	M20 x 270	10		100	286,00	2.860,00
0700	060196	M20 x 330	10		100	351,00	3.510,00

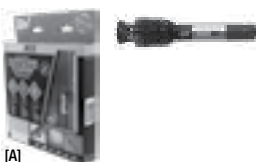
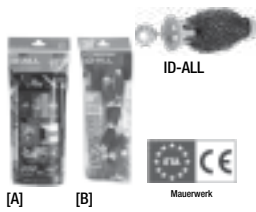

RG	Artikel-Nr.	Bezeichnung	VPE	UK	PE	€/VPE	€/PE
----	-------------	-------------	-----	----	----	-------	------



### SIEBHÜLSEN EPCON C8 - EPOMAX - EPOMAX PLUS - C-MIX PLUS - MULTI-MAX

0700	565012	Siebhülse Kunststoff Ø 12 x 45/M6-M8	10	200	100	4,00	40,00
0700	557070	Siebhülse Kunststoff Ø 15 x 85/M8-M10	10	200	100	5,00	50,00
0700	557080	Siebhülse Kunststoff Ø 15 x 130/M8-M10	10	200	100	5,50	55,00
0700	557090	Siebhülse Kunststoff Ø 20 x 85/M10-M12	10	200	100	5,00	50,00
0700	063400	Siebhülse Metall Ø 12.5 x 1000/M6-M8	10		1	324,00	32,40
0700	063410	Siebhülse Metall Ø 15 x 1000/M8-M10-M12	10		1	324,00	32,40
0700	063420	Siebhülse Metall Ø 20.5 x 1000/M16	10		1	324,00	32,40
0700	063430	Siebhülse Metall Ø 26 x 1000/M20	10		1	338,00	33,80



REINIGUNGSBÜRSTE



GRIFF



VERLÄNGERUNG



AUSBLÄSER

### BOHRLOCHREINIGUNG

0700	052971	Reinigungsbürste Ø 11 x 120 mm für Bohr Ø 10 mm	1	20	1	16,00	16,00
0700	052973	Reinigungsbürste Ø 16 x 120 mm für Bohr Ø 15 mm	1	20	1	16,00	16,00
0700	052974	Reinigungsbürste Ø 20 x 120 mm für Bohr Ø 18 mm	1	20	1	17,50	17,50
0700	052975	Reinigungsbürste Ø 22 x 120 mm für Bohr Ø 20 mm	1	20	1	17,50	17,50
0700	052976	Reinigungsbürste Ø 26 x 120 mm für Bohr Ø 25 mm	1	10	1	17,50	17,50
0700	052977	Reinigungsbürste Ø 30 x 120 mm für Bohr Ø 28 mm	1	10	1	18,50	18,50
0700	051009	Griffstück Reinigungsbürste 300 mm	1	20	1	26,00	26,00
0700	051010	Verlängerung Reinigungsbürste 325 mm	1	10	1	20,00	20,00
0700	065990	Ausbläser	1	25	1	36,50	36,50
0700	055832	Reinigungsset manuell <sup>1</sup>	1		1	180,00	180,00

<sup>1</sup> Inhalt: 4 Reinigungsbürsten D. 11/16/26/30x120 mm, Griff, Verlängerung, Ausbläser, im Koffer.



### UNIVERSALDÜBEL PRO6

0600	565642	5 x 25	100	3200	100	6,00	6,00
0600	565643	6 x 30	100	3200	100	8,00	8,00
0600	565644	8 x 40	100	1600	100	11,50	11,50
0600	565645	10 x 50	50	1000	100	11,00	22,00
0600	565617	12 x 60	25	500	100	9,50	38,00
0600	565618	14 x 70	20	400	100	10,00	50,00
0600	565646	5 x 25 mit Senkkopfschraube	100	4000	100	17,00	17,00
0600	565647	6 x 30 mit Senkkopfschraube	100	400	100	17,00	17,00
0600	565648	8 x 40 mit Senkkopfschraube	50	200	100	17,50	35,00
0600	565649	10 x 50 mit Senkkopfschraube	25	100	100	15,00	60,00



### UNIVERSALDÜBEL COLORTECH

0600	569248	6 x 35	500	4500	100	72,50	14,50
0600	569249	8 x 50	250	2250	100	51,50	20,60
0600	569250	6 x 35 (200 St.) + 8 x 50 (100 St.)	300	2700	100	52,00	17,33
0600	565190	5 x 30 mit Linsenkopfschraube	100	1600	100	30,50	30,50
0600	565191	6 x 35 mit Linsenkopfschraube	50	800	100	15,50	31,00
0600	565192	8 x 50 mit Sechskantschraube	50	600	100	23,50	47,00
0600	569254	Colortech Box (Inhalt Dübel: 100 St. 5x30, 450 St. 6x35, 125 St. 8x50, 4 x Bohrer XT2: 1 St. 5x110/50, 2 St. 6x160/100, 1 St. 8x160/100)	1		1	127,00	127,00



Ø 5-6 MM



Ø 8 MM



VERSION NYL



VERSION NYL SC



VERSION NYL AC MIT RAND

### SPREIZDÜBEL NYL

0600	057070	5 x 25 AC	100	4000	100	4,50	4,50
0600	057080	6 x 30 AC	100	4000	100	7,00	7,00
0600	057090	8 x 40 AC	100	2000	100	10,00	10,00
0600	057020	8 x 40 SC	100	2000	100	9,50	9,50
0600	057030	10 x 50	50	1000	100	9,50	19,00
0600	057150	12 x 60	25	500	100	7,00	28,00
0600	057050	14 x 70	20	400	100	12,00	60,00

RG	Artikel-Nr.	Bezeichnung	VPE	UK	PE	€/VPE	€/PE
----	-------------	-------------	-----	----	----	-------	------



VERSION ACS CSK: TX30

## PORENBETONSCHRAUBE ACS

0500	697603	ACS CSK 10 x 110/10 Senkkopfschraube	100		100	228,00	228,00
0500	697604	ACS CSK 10 x 160/60 Senkkopfschraube	100		100	291,00	291,00
0500	697601	ACS HFL 10 x 110/10 6-Kant-Schraube	100		100	230,00	230,00
0500	697602	ACS HFL 10 x 160/60 6-Kant-Schraube	100		100	291,00	291,00



VERSION ACS HFL: SW10

## MESSINGSPREIZDÜBEL MS

0600	062450	M6 x 23	100	1500	100	54,50	54,50
0600	062460	M8 x 28	100	1000	100	86,00	86,00

## LANGSCHAFTDÜBEL B-LONG

 TORX 30 (Ø 8)  
TORX 40 (Ø 10)

### SENKKOPFSCHRAUBE (F)

0600	567950	8 x 60/10 F	50	600	100	69,50	139,00
0600	567951	8 x 80/30 F	50	600	100	79,00	158,00
0600	567952	8 x 100/50 F	50	600	100	86,00	172,00
0600	567953	8 x 120/70 F	50	200	100	94,50	189,00
0600	567954	8 x 150/100 F	50	200	100	106,00	212,00
0600	567957	10 x 80/30 F	50	600	100	76,00	152,00
0600	567958	10 x 100/50 F	50	600	100	85,00	170,00
0600	567959	10 x 120/70 F	50	200	100	97,50	195,00
0600	567960	10 x 140/90 F	50	200	100	115,00	230,00
0600	567961	10 x 160/110 F	50	200	100	135,00	270,00
0600	567962	10 x 180/130 F	50	200	100	153,00	306,00
0600	567963	10 x 200/150 F	50	200	100	173,00	346,00
0600	567964	10 x 230/180 F	50	150	100	207,00	414,00
0600	567965	10 x 260/210 F	50	150	100	230,00	460,00
0600	567966	10 x 280/230 F	50	150	100	255,00	510,00
0600	567967	10 x 300/250 F	50	150	100	285,00	570,00
0600	567942	8 x 80/30 F-A4	50	600	100	267,00	534,00
0600	567943	8 x 100/50 F-A4	50	600	100	304,00	608,00
0600	567981	10 x 80/30 F-A4	50	600	100	337,00	674,00
0600	567982	10 x 100/50 F-A4	50	500	100	418,00	836,00



## LANGSCHAFTDÜBEL B-LONG XTREM



TORX 40



### 6-KANT-SCHRAUBE (HS)

0600	567969	10 x 60/10 HS	50	600	100	78,50	157,00
0600	567970	10 x 80/30 HS	50	200	100	87,00	174,00
0600	567971	10 x 100/50 HS	50	200	100	95,50	191,00
0600	567972	10 x 120/70 HS	50	200	100	114,00	228,00
0600	567973	10 x 140/90 HS	50	200	100	123,00	246,00
0600	567974	10 x 160/110 HS	50	200	100	156,00	312,00
0600	567975	10 x 180/130 HS	50	200	100	175,00	350,00
0600	567976	10 x 200/150 HS	50	200	100	194,00	388,00
0600	567977	10 x 230/180 HS	50	150	100	207,00	414,00
0600	567978	10 x 260/210 HS	50	150	100	234,00	468,00
0600	567979	10 x 280/230 HS	50	150	100	265,00	530,00
0600	567980	10 x 300/250 HS	50	150	100	301,00	602,00
0600	567986	10 x 60/10 HS-A4	50		100	322,00	644,00
0600	567987	10 x 80/30 HS-A4	50		100	360,00	720,00
0600	567988	10 x 100/50 HS-A4	50	200	100	507,00	1.014,00



RG	Artikel-Nr.	Bezeichnung	VPE	UK	PE	€/VPE	€/PE
----	-------------	-------------	-----	----	----	-------	------

**NAGELDÜBEL HIT M****SENKKOPFSCHRAUBE (V)**

0600	050129	6 x 40/12	100	400	100	18,00	18,00
0600	050131	6 x 50/25	100	400	100	19,50	19,50
0600	050132	6 x 65/40	100	400	100	26,00	26,00
0600	060095	8 x 60/30	50	200	100	17,00	34,00
0600	060096	8 x 90/60	50	200	100	20,00	40,00
0600	060097	8 x 110/80	50	200	100	29,00	58,00
0600	060098	8 x 130/100	50	200	100	32,00	64,00

**ZYLINDERKOPFSCHRAUBE (P)**

0600	050116	5 x 25/5	200	800	100	28,50	14,25
0600	050117	5 x 35/15	200	800	100	31,50	15,75
0600	050118	6 x 30/5	200	800	100	33,00	16,50
0600	050119	6 x 40/12	100	400	100	18,00	18,00
0600	050121	6 x 50/25	100	400	100	19,00	19,00
0600	050122	6 x 65/40	100	400	100	26,00	26,00
0600	060090	8 x 40/10	50	200	100	14,00	28,00
0600	060091	8 x 60/30	50	200	100	17,00	34,00
0600	060092	8 x 90/60	50	200	100	20,00	40,00
0600	060093	8 x 110/80	50	200	100	27,00	54,00
0600	060094	8 x 130/100	50	200	100	31,50	63,00
0600	060104	6 x 30/5 A2	100	400	100	42,50	42,50
0600	060105	6 x 50/25 A2	50	200	100	29,50	59,00
0600	060106	6 x 65/40 A2	50	200	100	37,50	75,00
0600	060107	8 x 40/10 A2	50	200	100	42,50	85,00
0600	060108	8 x 60/30 A2	50	200	100	60,00	120,00
0600	060109	8 x 90/60 A2	50	200	100	75,50	151,00

**DÄMMSTOFFHALTER ISO****BETON - VOLLSTEIN - LOCHSTEIN**

3500	057600	10 x 60/10-30 Teller Ø 50 mm	200		100	69,50	34,75
3500	057611	10 x 95/45-65 Teller Ø 60 mm	200		100	82,00	41,00
3500	060001	10 x 115/75-85 Teller Ø 60 mm	200		100	85,00	42,50
3500	057630	10 x 135/90-100 Teller Ø 50 mm	200		100	111,00	55,50
3500	057640	10 x 155/110-120 Teller Ø 60 mm	200		100	145,00	72,50
3500	057650	10 x 175/130-140 Teller Ø 60 mm	200		100	195,00	97,50
3500	057651	10 x 195 /150-160 Teller Ø 60 mm	200		100	201,00	100,50
3500	057655	Teller Ø 90 mm	200		100	113,00	56,50

**DÄMMSTOFFHALTER CB****BETON - VOLLSTEIN - PORENBETON**

3500	057690	8 x 85/40-50 Teller Ø 90 mm	300	7200	100	137,00	45,67
3500	057691	8 x 95/50-60 Teller Ø 90 mm	300		100	150,00	50,00
3500	055720	8 x 110/70-80 Teller Ø 90 mm	200	4800	100	106,00	53,00
3500	055730	8 x 135/90-100 Teller Ø 90 mm	200	4800	100	107,00	53,50
3500	055740	8 x 155/110-120 Teller Ø 90 mm	200	3600	100	115,00	57,50
3500	054864	8 x 165/140 Teller Ø 90 mm	100	3000	100	80,50	80,50
3500	054865	8 x 185/160 Teller Ø 90 mm	100	3000	100	85,50	85,50
3500	054867	8 x 225/200 Teller Ø 90 mm	100	2400	100	89,50	89,50

RG	Artikel-Nr.	Bezeichnung	VPE	UK	PE	€/VPE	€/PE
----	-------------	-------------	-----	----	----	-------	------



## DÄMMSTOFFSCHRAUBE ISOWOOD

### HOLZ - METALL (BIS 0,75 MM)

3500	054856	6 x 60/40 Teller Ø 60 mm	200		100	186,00	93,00
3500	054857	6 x 80/60 Teller Ø 60 mm	200		100	209,00	104,50
3500	054858	6 x 100/80 Teller Ø 60 mm	200		100	224,00	112,00
3500	054859	6 x 120/100 Teller Ø 60 mm	200		100	236,00	118,00
3500	054861	6 x 140/120 Teller Ø 60 mm	200		100	239,00	119,50
3500	012601	Teller Ø 60 mm mit Vertiefung	400		100	84,50	21,13
3500	012602	Teller Ø 60 mm ohne Vertiefung	800		100	138,00	17,25



## DÄMMSTOFFDÜBEL ISD

3500	567402	ISD 50 mm	50	300	100	34,50	69,00
------	--------	-----------	----	-----	-----	-------	-------

## GIPSKARTONDÜBEL DRIVA

### METALL

0600	059360	DRIVA TP12 4,5 x 35/12 Linsenkopfschraube	100	400	100	43,00	43,00
0600	074180	[A] DRIVA TP12 in Demobox inkl. Schraubendreher	200	2000	100	165,00	82,50
0600	060083	DRIVA TP12 ohne Schraube	100	400	100	34,50	34,50
0600	059380	DRIVA TF27 4,5 x 50/27 Senkkopfschraube	100	400	100	46,50	46,50
0600	059430	MINI DRIVA inkl. Bit	200	8000	100	64,50	32,25

### NYLON

0600	061630	DRIVA DRILL 3,0 x 25/12 Linsenkopfschraube	200	800	100	51,50	25,75
0600	565806	DRIVA CLICK 4,5 X 45/10 Linsenkopfschraube	100	1000	100	34,50	34,50

## HOHLRAUMDÜBEL STELLIX

0600	061147	M4 x 35 Linsenkopfschraube	VERKAUF	150	600	100	90,00	60,00
0600	061148	M5 x 35 Linsenkopfschraube	IN	150	600	100	105,00	70,00
0600	061149	M6 x 35 Linsenkopfschraube	SCHRAUBDOSE	150	600	100	120,00	80,00
0600	061143	M4 x 35 Linsenkopfschraube		100	400	100	60,00	60,00
0600	061144	M5 x 35 Linsenkopfschraube		100	400	100	70,00	70,00
0600	061145	M6 x 35 Linsenkopfschraube		100	400	100	80,00	80,00
0600	061146	M5 x 35 ohne Schraube		300	1800	100	210,00	70,00
0600	059554	Montagezange		1	8	1	54,00	54,00

## SIEBHÜSENDÜBEL ID-ALL

0700	059508	[A] Set ID-ALL M8 <sup>1</sup>	8	5	1	73,00	73,00
0700	059506	[A] Set ID-ALL M10 <sup>2</sup>	8	5	1	78,00	78,00
0700	059507	[B] 8 x ID-ALL + 1 x MULTI-MAX 280 ml + 2 Statikmischer	8	10	1	74,00	74,00
0700	055823	Statikmischer	10		1	25,00	2,50

<sup>1</sup> Inhalt: 8 ID-ALL, 8 Gewindestangen M8, 1 MULTI-MAX 280 ml, 2 Statikmischer

<sup>2</sup> Inhalt: 8 ID-ALL, 8 Gewindestangen M10, 1 MULTI-MAX 280 ml, 2 Statikmischer

## DECKENANKER UDZ 6

0600	060084	6 x 40/5	100	2000	100	44,00	44,00
------	--------	----------	-----	------	-----	-------	-------

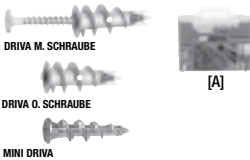

0600	061147	M4 x 35 Linsenkopfschraube	VERKAUF	150	600	100	90,00	60,00
0600	061148	M5 x 35 Linsenkopfschraube	IN	150	600	100	105,00	70,00
0600	061149	M6 x 35 Linsenkopfschraube	SCHRAUBDOSE	150	600	100	120,00	80,00
0600	061143	M4 x 35 Linsenkopfschraube		100	400	100	60,00	60,00
0600	061144	M5 x 35 Linsenkopfschraube		100	400	100	70,00	70,00
0600	061145	M6 x 35 Linsenkopfschraube		100	400	100	80,00	80,00





Abb. ähnlich

Artikel-Nr.	Bezeichnung	VPE	BOXEN / PALETTE	PE	€ / PE
-------------	-------------	-----	-----------------	----	--------

**GEWERKE GEMISCHT**

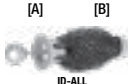
<b>SPENGLEREI (ART.-NR. 577088)</b>		1	36	1	
<b>050119</b>	Nageldübel HIT M-P 6 x 40	1.000			PREIS
<b>565643</b>	Universaldübel PRO6 6 x 30	600			AUF
<b>142201</b>	Haftennägel Pack GN 2,8 x 25 RS A2 + 1 Fuel Cell	1.000			ANFRAGE

Inklusive 1 Stapelbox · Mindestabnahme 4 Boxen

<b>UNIVERSAL LEICHT (ART.-NR. 577080)</b>		1	36	1	
<b>565643</b>	Universaldübel PRO6 6 x 30	5.000			PREIS AUF ANFRAGE

Inklusive 1 Stapelbox · Mindestabnahme 4 Boxen

<b>UNIVERSAL CHEMIE (ART.-NR. 828401)</b>		1	32	1	
<b>060237</b>	MULTI-MAX (280 ml) + 48 Statikmischer	24			PREIS AUF ANFRAGE

Inklusive 1 Stapelbox · Mindestabnahme 4 Boxen

<b>TROCKENBAU (ART.-NR. 577106)</b>		1	36	1	
<b>050118</b>	Nageldübel HIT M-P 6 x 30/5 mm	600			PREIS
<b>060084</b>	Deckenanker UDZ 6 x 40/5 mm	800			AUF
<b>057552</b>	PULSA® Spezialnägel HC6-22 + Gas	1.000			ANFRAGE

Inklusive 1 Stapelbox · Mindestabnahme 4 Boxen

<b>ELEKTRO (ART.-NR. 577107)</b>		1	36	1	
<b>565643</b>	Universaldübel PRO6 6 x 30 mm	400			
<b>565644</b>	Universaldübel PRO6 8 x 40 mm	200			PREIS
<b>050117</b>	Nageldübel HIT M-P 5 x 35/15 mm	400			AUF
<b>059360</b>	DRIVA TP12 4,5 x 35/12	300			ANFRAGE
<b>057552</b>	PULSA® Spezialnägel HC6-22 + Gas	1.500			

Inklusive 1 Stapelbox · Mindestabnahme 4 Boxen



RG	Artikel-Nr.	Bezeichnung	VPE	Stück / Palette	€ / VPE
----	-------------	-------------	-----	-----------------	---------

## ST400i – Zaunbau

1300	019677	ST400i	1	24	1.245,00
------	--------	--------	---	----	----------

TECHNISCHE DATEN	ST400i	LIEFERUMFANG
L / B / H:	403 x 113 x 395 MM	GERÄTEKOFFER
GEWICHT:	4,60 KG	2 AKKUS
EINTREIBENERGIE:	100 J	LADEGERÄT
MAGAZIN:	50 KRAMPEN	KFZ-LADEKABEL
KAPAZITÄT FUEL CELL:	500 BEFESTIGUNGEN	SCHUTZBRILLE
KAPAZITÄT AKKU:	3.500 BEFESTIGUNGEN	GEHÖRSCHUTZ
		INBUSSCHLÜSSEL
		NASE FÜR 45°-BEFESTIGUNG

## ZUBEHÖR ST400i

2800	018482	Lithium Akku Ladegerät	1		90,50
2800	900507	Kfz-Ladekabel	1		25,50
2800	019336	Lithium Akku	1		78,00
2800	013690	Reinigungsset komplett <sup>1</sup>	1		44,50
2800	401482	Spezial Schmieröl (115 ml)	1		13,50
2800	115251	Reinigungsspray (300 ml)	1		24,00

<sup>1</sup> Inhalt: Reinigungsspray (300 ml), Öl (115 ml), Reinigungstuch, Reinigungsanleitung

RG	Artikel-Nr.	Bezeichnung	1.000 / VPE	Packs / Palette	€ / 1.000	€ / Pack
----	-------------	-------------	-------------	-----------------	-----------	----------

## KRAMPEN FÜR ST400i

FEUERVERZINKT + FUEL CELL						
1500	923676	32 x 4 mm + 2 FC	1.000	84	142,00	142,00
1500	923670	40 x 4 mm + 2 FC	1.000	84	164,00	164,00





RG	Artikel-Nr.	Bezeichnung	VPE	Stück / Palette	€ / VPE
----	-------------	-------------	-----	-----------------	---------

**IM90Xi**

1200	019710	IM90Xi	1	24	990,00
------	--------	--------	---	----	--------

**TECHNISCHE DATEN**

L / B / H:	325 / 121 / 376 MM
GEWICHT:	3,6 KG
MAGAZINKAPAZITÄT:	47 NÄGEL
NAGEL-Ø:	2,5 – 3,1 MM
NAGELLÄNGE:	50 – 90 MM
KAPAZITÄT FUEL CELL:	1.250 BEFESTIGUNGEN
KAPAZITÄT AKKU:	13.000 BEFESTIGUNGEN

**LIEFERUMFANG**

GERÄTEKOFFER
LITHIUM AKKU
LITHIUM AKKU LADEGERÄT
INBUSSCHLÜSSEL

**ZUBEHÖR IM90Xi - IM90Ci**

2800	018880	Lithium Akku	1		77,50
2800	018881	Lithium Akku Ladegerät	1		61,00
2800	019783	Sicherungsnase empf. Oberflächen (nur IM90Xi)	1		72,50
2800	013211	Sicherungsnase empf. Oberflächen (nur IM90Ci)	1		65,50
2800	013256	Ersatzgummi für Sicherungsnase empf. Oberflächen	1		22,50
2800	019785	Sicherungsnase Metalldächer (nur IM90Xi)	1		72,50
2800	013223	Sicherungsnase Metalldächer (nur IM90Ci)	1		65,50
2800	019784	Sicherungsnase verd. Fußbodennagelung (nur IM90Xi)	1		72,50
2800	013221	Sicherungsnase verd. Fußbodennagelung (nur IM90Ci)	1		65,50
2800	019766	Standardmagazin (nur IM90Xi)	1		146,00
2800	013224	Standardmagazin (nur IM90Ci)	1		146,00
2800	900507	Kfz-Ladekabel	1		25,50
2800	013690	Impulse Reinigungsset <sup>1</sup>	1		44,50
2800	401482	Impulse Öl (115 ml)	1		13,50
2800	115251	Impulse Reinigungsspray (300 ml)	1		24,00

<sup>1</sup> Inhalt: Impulse Reinigungsspray (300 ml), Impulse Öl (115 ml), Reinigungstuch, Reinigungsanleitung  
Fuel Cell M90Xi/Ci - IM100Xi/Ci - PPN50Xi/Ci auf Anfrage.

RG	Artikel-Nr.	Bezeichnung	Norm	1.000 / VPE	Packs / Palette	€ / 1.000	€ / Pack
----	-------------	-------------	------	-------------	-----------------	-----------	----------

**STREIFENNÄGEL 34° PAPIERMAGAZINIERT FÜR IM90Xi - IM90Ci****BLANK (GLATT) + FUEL CELL**

1400	142010	Ø 2,8 x 63 mm + 3 FC	€€	3,75	75	54,13	203,00
1400	142017	Ø 2,8 x 75 mm + 2 FC	€€	2,50	75	62,40	156,00
1400	142021	Ø 2,8 x 80 mm + 2 FC	€€	2,50	75	63,20	158,00
1400	142032	Ø 3,1 x 80 mm + 2 FC	€€	2,50	75	68,80	172,00
1400	142035	Ø 3,1 x 90 mm + 2 FC	€€	2,50	60	70,00	175,00

**BLANK (GERILLT) + FUEL CELL**

1400	142005	Ø 2,8 x 51 mm + 3 FC	€€	3,75	75	56,27	211,00
1400	142011	Ø 2,8 x 63 mm + 3 FC	€€	3,75	75	57,33	215,00
1400	142018	Ø 2,8 x 75 mm + 2 FC	€€	2,50	75	64,40	161,00
1400	142022	Ø 2,8 x 80 mm + 2 FC	€€	2,50	75	67,60	169,00
1400	142029	Ø 3,1 x 75 mm + 2 FC	€€	2,50	75	68,00	170,00
1400	142033	Ø 3,1 x 80 mm + 2 FC	€€	2,50	75	75,20	188,00
1400	142036	Ø 3,1 x 90 mm RS Unilock + 2 FC	€€	2,50	60	75,20	188,00

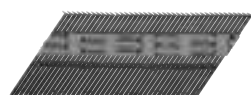

RounDrive®



⊙ = Linsenkopf   ⊙ = Schüsselkopf   ⊙ = Flachkopf   DIV = Divergent (Spreizklammer)   ETA = European Technical Assessment  
€ € = in Übereinstimmung mit DIN EN 14592   G = für Gipsplattenverarbeitung gemäß DIN 18182-2 bzw. DIN EN 14566



RG	Artikel-Nr.	Bezeichnung	Kopf	Norm	1.000 / VPE	Packs / Palette	€ / 1.000	€ / Pack
----	-------------	-------------	------	------	-------------	-----------------	-----------	----------

## STREIFENNÄGEL 34° PAPIERMAGAZINIERT FÜR IM90Xi - IM90Ci

### GALV-PLUS® (GLATT) + FUEL CELL

1400	142034	Ø 3,1 x 80 mm + 2 FC		CE	2,50	75	96,40	241,00
1400	142037	Ø 3,1 x 90 mm + 2 FC		CE	2,50	60	103,20	258,00

### GALV-PLUS® (GERILLT) + FUEL CELL

1400	142007	Ø 2,8 x 51 mm + 3 FC		CE	3,75	75	64,80	243,00
1400	142013	Ø 2,8 x 63 mm + 3 FC		CE	3,75	75	73,60	276,00
1400	142019	Ø 2,8 x 75 mm + 2 FC		CE	2,50	75	88,40	221,00
1400	142030	Ø 3,1 x 75 mm + 2 FC		CE	2,50	75	96,40	241,00
1400	142052	Ø 3,1 x 80 mm + 2 FC		CE	2,50	75	97,20	243,00
1400	142072	Ø 3,1 x 90 mm RS Unilock + 2 FC		CE	2,50	60	102,40	256,00

### FEUERVERZINKT (GERILLT) + FUEL CELL

1400	142000	Ø 2,5 x 50 mm + 2 FC schwarz, plastmag.		CE	2,50	75	119,20	298,00
1400	142014	Ø 2,8 x 63 mm + 3 FC		CE	3,75	75	93,07	349,00
1400	142020	Ø 2,8 x 75 mm + 2 FC		CE	2,50	75	102,00	255,00
1400	142031	Ø 3,1 x 75 mm + 2 FC		CE	2,50	75	106,40	266,00
1400	142071	Ø 3,1 x 90 mm RS Unilock + 2 FC		CE	2,50	60	116,40	291,00

### EDELSTAHL – WNR. 1.4301 (A2) (GERILLT) + FUEL CELL

1400	142045	Ø 2,8 x 51 mm + 1 FC		CE	1,25	90	168,80	211,00
1400	142047	Ø 2,8 x 63 mm + 1 FC		CE	1,25	90	196,00	245,00
1400	142048	Ø 2,8 x 70 mm + 1 FC	⊕	CE	1,25	90	201,60	252,00
1400	142049	Ø 2,8 x 80 mm + 1 FC	⊕	CE	1,25	90	208,80	261,00
1400	142086	Ø 3,1 x 90 mm RS Unilock + 1 FC	⊕	CE	1,25	90	281,60	352,00

## NAGELSCHRAUBEN (TX 15) 34° PLASTMAGAZINIERT FÜR IM90Xi - IM90Ci

### GALVANISIERT 12 µm + FUEL CELL

1400	142100	Ø 2,8/3,2 x 50 mm + 1 FC		CE	1,25	150	155,20	194,00
1400	142102	Ø 2,8/3,2 x 65 mm + 1 FC		CE	1,25	150	190,40	238,00
1400	142104	Ø 2,8/3,2 x 75 mm + 1 FC		CE	1,25	150	228,00	285,00

### EDELSTAHL – WNR. 1.4301 (A2) + FUEL CELL

1400	142101	Ø 2,8/3,2 x 50 mm + 1 FC		CE	1,25	150	227,20	284,00
1400	142103	Ø 2,8/3,2 x 65 mm + 1 FC		CE	1,25	150	276,00	345,00
1400	142105	Ø 2,8/3,2 x 75 mm + 1 FC		CE	1,25	150	311,20	389,00

RG	Artikel-Nr.	Bezeichnung	€ / Bundle
----	-------------	-------------	------------

**BONUS**  
**PACK**

### BONUSPACKS

### GALV-PLUS® (GERILLT) + FUEL CELL

1400	577280	5 x 142013 (Ø 2,8 x 63 mm + 3 FC)	1.127,00
1400	577281	5 x 142019 (Ø 2,8 x 75 mm + 3 FC)	902,29
1400	577282	5 x 142052 (Ø 3,1 x 80 mm + 2 FC)	992,25
1400	577283	5 x 142072 (Ø 3,1 x 90 mm RS Unilock + 2 FC)	1.045,32

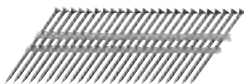

Torx



RG	Artikel-Nr.	Bezeichnung	VPE	Stück / Palette	€/ VPE
----	-------------	-------------	-----	-----------------	--------

**IM100Xi**

1200	019805	IM100Xi	1	24	1.090,00
------	--------	---------	---	----	----------

**TECHNISCHE DATEN**

L / B / H:	325 / 121 / 383 MM
GEWICHT:	3,6 KG
MAGAZINKAPAZITÄT:	47 NÄGEL
NAGEL-Ø:	2,8 – 3,4 MM
NAGELLÄNGE:	63 – 100 MM
KAPAZITÄT FUEL CELL:	1.250 BEFESTIGUNGEN
KAPAZITÄT AKKU:	13.000 BEFESTIGUNGEN

**LIEFERUMFANG**

GERÄTEKOFFER
LITHIUM AKKU
LITHIUM AKKU LADEGERÄT
INBUSSCHLÜSSEL

**ZUBEHÖR IM100Xi - IM100Ci**

2800	018880	Lithium Akku	1		77,50
2800	018881	Lithium Akku Ladegerät	1		61,00
2800	019783	Sicherungsnase empf. Oberflächen (nur IM100Xi)	1		72,50
2800	013211	Sicherungsnase empf. Oberflächen (nur IM100Ci)	1		65,50
2800	013256	Ersatzgummi für Sicherungsnase empf. Oberflächen	1		22,50
2800	019785	Sicherungsnase Metalldächer (nur IM100Xi)	1		72,50
2800	013223	Sicherungsnase Metalldächer (nur IM100Ci)	1		65,50
2800	019784	Sicherungsnase verd. Fußbodennagelung (nur IM100Xi)	1		72,50
2800	013221	Sicherungsnase verd. Fußbodennagelung (nur IM100Ci)			65,50
2800	900507	Kfz-Ladekabel	1		25,50
2800	013690	Impulse Reinigungsset <sup>1</sup>	1		44,50
2800	401482	Impulse Öl (115 ml)	1		13,50
2800	115251	Impulse Reinigungsspray (300 ml)	1		24,00

<sup>1</sup> Inhalt: Impulse Reinigungsspray (300 ml), Impulse Öl (115 ml), Reinigungstuch, Reinigungsanleitung  
Fuel Cell M90Xi/Ci - IM100Xi/Ci - PPN50Xi/Ci auf Anfrage.

RG	Artikel-Nr.	Bezeichnung	Norm	1.000 / VPE	Packs / Palette	€/ 1.000	€/ Pack
----	-------------	-------------	------	-------------	-----------------	----------	---------

**STREIFENNÄGEL 34° PAPIERMAGAZINIERT FÜR IM100Xi - IM100Ci****BLANK (GLATT) + FUEL CELL**

1400	142010	Ø 2,8 x 63 mm + 3 FC	€€	3,75	75	54,13	203,00
1400	142017	Ø 2,8 x 75 mm + 2 FC	€€	2,50	75	62,40	156,00
1400	142021	Ø 2,8 x 80 mm + 2 FC	€€	2,50	75	63,20	158,00
1400	142032	Ø 3,1 x 80 mm + 2 FC	€€	2,50	75	68,80	172,00
1400	142035	Ø 3,1 x 90 mm + 2 FC	€€	2,50	60	70,00	175,00
1400	142069	Ø 3,4 x 100 mm + 2 FC	€€	2,50	60	102,00	255,00

**BLANK (GERILLT) + FUEL CELL**

1400	142011	Ø 2,8 x 63 mm + 3 FC	€€	3,75	75	57,33	215,00
1400	142018	Ø 2,8 x 75 mm + 2 FC	€€	2,50	75	64,40	161,00
1400	142022	Ø 2,8 x 80 mm + 2 FC	€€	2,50	75	67,60	169,00
1400	142029	Ø 3,1 x 75 mm + 2 FC	€€	2,50	75	68,00	170,00
1400	142033	Ø 3,1 x 80 mm + 2 FC	€€	2,50	75	75,20	188,00
1400	142036	Ø 3,1 x 90 mm RS Unilock + 2 FC	€€	2,50	60	75,20	188,00



RounDrive®



⊙ = Linsenkopf   ⊗ = Schüsselkopf   ⊕ = Flachkopf   DIV = Divergent (Spreizklammer)   ETA = European Technical Assessment  
€€ = in Übereinstimmung mit DIN EN 14592   G = für Gipsplattenverarbeitung gemäß DIN 18182-2 bzw. DIN EN 14566

RG	Artikel-Nr.	Bezeichnung	Kopf	Norm	1.000 / VPE	Packs / Palette	€ / 1.000	€ / Pack
----	-------------	-------------	------	------	-------------	-----------------	-----------	----------

## STREIFENNÄGEL 34° PAPIERMAGAZINIERT FÜR IM100Xi - IM100Ci

### GALV-PLUS® (GLATT) + FUEL CELL

1400	142034	Ø 3,1 x 80 mm + 2 FC		CE	2,50	75	96,40	241,00
1400	142037	Ø 3,1 x 90 mm + 2 FC		CE	2,50	60	103,20	258,00
1400	142077	Ø 3,4 x 100 mm + 2 FC		CE	2,50	60	124,40	311,00

### GALV-PLUS® (GERILLT) + FUEL CELL

1400	142013	Ø 2,8 x 63 mm + 3 FC		CE	3,75	75	73,60	276,00
1400	142019	Ø 2,8 x 75 mm + 2 FC		CE	2,50	75	88,40	221,00
1400	142030	Ø 3,1 x 75 mm + 2 FC		CE	2,50	75	96,40	241,00
1400	142052	Ø 3,1 x 80 mm + 2 FC		CE	2,50	75	97,20	243,00
1400	142072	Ø 3,1 x 90 mm RS Unilock + 2 FC		CE	2,50	60	102,40	256,00

### FEUERVERZINKT (GERILLT) + FUEL CELL

1400	142014	Ø 2,8 x 63 mm + 3 FC		CE	3,75	75	93,07	349,00
1400	142020	Ø 2,8 x 75 mm + 2 FC		CE	2,50	75	102,00	255,00
1400	142031	Ø 3,1 x 75 mm + 2 FC		CE	2,50	75	106,40	266,00
1400	142071	Ø 3,1 x 90 mm RS Unilock + 2 FC		CE	2,50	60	116,40	291,00
1400	142041	Ø 3,1 x 98 mm RS Unilock + 2 FC		CE	2,50	60	120,40	301,00

### EDELSTAHL – WNR. 1.4301 (A2) (GERILLT) + FUEL CELL

1400	142047	Ø 2,8 x 63 mm + 1 FC		CE	1,25	90	196,00	245,00
1400	142048	Ø 2,8 x 70 mm + 1 FC	Ⓢ	CE	1,25	90	201,60	252,00
1400	142049	Ø 2,8 x 80 mm + 1 FC	Ⓢ	CE	1,25	90	208,80	261,00
1400	142086	Ø 3,1 x 90 mm RS Unilock + 1 FC	Ⓢ	CE	1,25	90	281,60	352,00

## NAGELSCHRAUBEN (TX 15) 34° PLASTMAGAZINIERT FÜR IM100Xi - IM100Ci

### GALVANISIERT 12 µm + FUEL CELL

1400	142102	Ø 2,8/3,2 x 65 mm + 1 FC		CE	1,25	150	190,40	238,00
1400	142104	Ø 2,8/3,2 x 75 mm + 1 FC		CE	1,25	150	228,00	285,00

### EDELSTAHL – WNR. 1.4301 (A2) + FUEL CELL

1400	142103	Ø 2,8/3,2 x 65 mm + 1 FC		CE	1,25	150	276,00	345,00
1400	142105	Ø 2,8/3,2 x 75 mm + 1 FC		CE	1,25	150	311,20	389,00

RG	Artikel-Nr.	Bezeichnung	€ / Bundle
----	-------------	-------------	------------

**BONUS  
PACK**

### BONUSPACKS

#### GALV-PLUS® (GERILLT) + FUEL CELL

1400	577280	5 x 142013 (Ø 2,8 x 63 mm + 3 FC)	1.127,00
1400	577281	5 x 142019 (Ø 2,8 x 75 mm + 3 FC)	902,29
1400	577282	5 x 142052 (Ø 3,1 x 80 mm + 2 FC)	992,25
1400	577283	5 x 142072 (Ø 3,1 x 90 mm RS Unilock + 2 FC)	1.045,32

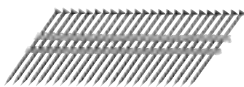

Torx



RG	Artikel-Nr.	Bezeichnung	VPE	Stück / Palette	€/VPE
----	-------------	-------------	-----	-----------------	-------

**IM350+**

1200	906501	IM350+	1	28	990,00
------	--------	--------	---	----	--------

**TECHNISCHE DATEN**

L / B / H:	305 / 110 / 370 MM
GEWICHT:	3,30 KG
MAGAZINKAPAZITÄT:	55 NÄGEL
NAGEL-Ø:	2,5 – 3,1 MM
NAGELLÄNGE:	50 – 90 MM
KAPAZITÄT FUEL CELL:	1.100 BEFESTIGUNGEN
KAPAZITÄT AKKU:	9.000 BEFESTIGUNGEN

**LIEFERUMFANG**

GERÄTEKOFFER  
LITHIUM AKKU  
LITHIUM AKKU LADEGERÄT  
INBUSSCHLÜSSEL

**ZUBEHÖR IM350+**

2800	018880	Lithium Akku	1		77,50
2800	018881	Lithium Akku Ladegerät	1		61,00
2800	012082	Sicherungsnase empf. Oberflächen	1		48,50
2800	900507	Kfz-Ladekabel	1		25,50
1600	300346	Fuel Cell, Ventil pink	2		33,50
2800	013690	Impulse Reinigungsset <sup>1</sup>	1		44,50
2800	401482	Impulse Öl (115 ml)	1		13,50
2800	115251	Impulse Reinigungsspray (300 ml)	1		24,00

<sup>1</sup> Inhalt: Impulse Reinigungsspray (300 ml), Impulse Öl (115 ml), Reinigungstuch, Reinigungsanleitung

RG	Artikel-Nr.	Bezeichnung	Norm	1.000 / VPE	Packs / Palette	€/1.000	€/Pack
----	-------------	-------------	------	-------------	-----------------	---------	--------

**STREIFENNÄGEL 34° PAPIERMAGAZINIERT FÜR IM350+****BLANK (GLATT) + FUEL CELL**

1400	141214	Ø 2,8 x 75 mm + 2 FC	c€	2,20	90	62,27	137,00
1400	141230	Ø 3,1 x 80 mm + 2 FC	c€	2,20	75	69,09	152,00
1400	141233	Ø 3,1 x 90 mm + 2 FC	c€	2,20	75	70,91	156,00

**BLANK (GERILLT) + FUEL CELL**

1400	141202	Ø 2,8 x 51 mm + 3 FC	c€	3,30	90	56,06	185,00
1400	141208	Ø 2,8 x 63 mm + 3 FC	c€	3,30	90	58,18	192,00
1400	141215	Ø 2,8 x 75 mm + 2 FC	c€	2,20	90	65,00	143,00
1400	141219	Ø 2,8 x 80 mm + 2 FC	c€	2,20	90	68,18	150,00

**GALV-PLUS® (GLATT) + FUEL CELL**

1400	141234	Ø 3,1 x 90 mm + 2 FC	c€	2,20	75	102,27	225,00
------	--------	----------------------	----	------	----	--------	--------

**GALV-PLUS® (GERILLT) + FUEL CELL**

1400	141204	Ø 2,8 x 51 mm + 3 FC	c€	3,30	90	65,15	215,00
1400	141210	Ø 2,8 x 63 mm + 3 FC	c€	3,30	90	74,85	247,00
1400	141216	Ø 2,8 x 75 mm + 2 FC	c€	2,20	90	87,73	193,00
1400	141227	Ø 3,1 x 75 mm + 2 FC	c€	2,20	90	97,73	215,00

**FEUERVERZINKT (GLATT) + FUEL CELL**

1400	141235	Ø 3,1 x 90 mm + 2 FC	c€	2,20	75	127,27	280,00
------	--------	----------------------	----	------	----	--------	--------

**FEUERVERZINKT (GERILLT) + FUEL CELL**

1400	141200	Ø 2,5 x 50 mm + 2 FC schwarz, plastmagaziniert	c€	2,20	90	129,55	285,00
1400	141217	Ø 2,8 x 75 mm + 2 FC	c€	2,20	90	100,91	222,00



D-Kopf



RG	Artikel-Nr.	Bezeichnung	VPE	Stück / Palette	€/VPE
----	-------------	-------------	-----	-----------------	-------

**IM45 CW LITHIUM**

1200	018601	IM45 CW Lithium	1	24	990,00
------	--------	-----------------	---	----	--------

**TECHNISCHE DATEN**

L / B / H:	317 / 127 / 315 MM
GEWICHT:	3,00 KG
MAGAZINKAPAZITÄT:	125 NÄGEL
NAGELLÄNGE:	22 – 35 MM
KAPAZITÄT FUEL CELL:	1.000 BEFESTIGUNGEN
KAPAZITÄT AKKU:	4.200 BEFESTIGUNGEN

**LIEFERUMFANG**

GERÄTEKOFFER
LITHIUM AKKU
LITHIUM AKKU LADEGERÄT
INBUSSCHLÜSSEL
REINIGUNGSSPRAY
ÖL

**ZUBEHÖR IM45 CW LITHIUM**

2800	018880	Lithium Akku	1		77,50
2800	018881	Lithium Akku Ladegerät	1		61,00
2800	900507	Kfz-Ladekabel	1		25,50
2800	013690	Impulse Reinigungsset <sup>1</sup>	1		44,50
2800	401482	Impulse Öl (115 ml)	1		13,50
2800	115251	Impulse Reinigungsspray (300 ml)	1		24,00

<sup>1</sup> Inhalt: Impulse Reinigungsspray (300 ml), Impulse Öl (115 ml), Reinigungstuch, Reinigungsanleitung

RG	Artikel-Nr.	Bezeichnung	Norm	1.000 / VPE	Packs / Palette	€/1.000	€/Pack
----	-------------	-------------	------	-------------	-----------------	---------	--------

**DACHPAPPNÄGEL 16° DRAHTGEBUNDEN FÜR IM45 CW LITHIUM (KOPF-Ø CA. 9,5 MM)**

**GALVANISIERT 5 µm (GLATT) + FUEL CELL**

1400	142400	Ø 3,0 x 22 mm + 1 FC	€€	1,00	160	74,50	74,50
1400	142401	Ø 3,0 x 25 mm + 1 FC	€€	1,00	160	77,00	77,00

**FEUERVERZINKT (GLATT) + FUEL CELL**

1400	142402	Ø 3,0 x 22 mm + 1 FC	€€	1,00	160	88,50	88,50
1400	142403	Ø 3,0 x 25 mm + 1 FC	€€	1,00	160	99,00	99,00
1400	142404	Ø 3,0 x 35 mm + 1 FC	€€	1,00	160	108,00	108,00

**EDELSTAHL – WNR. 1.4301 (A2) (GERILLT) + FUEL CELL**

1400	142405	Ø 3,0 x 25 mm + 1 FC	€€	1,00	160	153,00	153,00
------	--------	----------------------	----	------	-----	--------	--------

RG	Artikel-Nr.	Bezeichnung	€/Bundle
----	-------------	-------------	----------

**BONUS  
PACK**

**BONUSPACKS**

**FEUERVERZINKT (GLATT) + FUEL CELL**

1400	577287	5 x 142403 (Ø 3,0 x 25 mm + 1 FC)	404,25
1400	577288	5 x 142404 (Ø 3,0 x 35 mm + 1 FC)	441,00



RG	Artikel-Nr.	Bezeichnung	VPE	Stück / Palette	€ / VPE
----	-------------	-------------	-----	-----------------	---------

**IM45 GN LITHIUM**

1200	018607	IM45 GN Lithium	1	24	990,00
------	--------	-----------------	---	----	--------

**TECHNISCHE DATEN**

L / B / H:	317 / 135 / 335 MM
GEWICHT:	2,75 KG
MAGAZINKAPAZITÄT:	125 NÄGEL
NAGELLÄNGE:	25 – 45 MM
KAPAZITÄT FUEL CELL:	1.000 BEFESTIGUNGEN
KAPAZITÄT AKKU:	4.200 BEFESTIGUNGEN

**LIEFERUMFANG**

GERÄTEKOFFER  
LITHIUM AKKU  
LITHIUM AKKU LADEGERÄT  
INBUSSCHLÜSSEL  
2 GUMMIERTE SCHUTZNASEN  
REINIGUNGSSPRAY  
ÖL

**ZUBEHÖR IM45 GN LITHIUM**

2800	018880	Lithium Akku	1		77,50
2800	018881	Lithium Akku Ladegerät	1		61,00
2800	900507	Kfz-Ladekabel	1		25,50
2800	013690	Impulse Reinigungsset <sup>1</sup>	1		44,50
2800	401482	Impulse Öl (115 ml)	1		13,50
2800	115251	Impulse Reinigungsspray (300 ml)	1		24,00

<sup>1</sup> Inhalt: Impulse Reinigungsspray (300 ml), Impulse Öl (115 ml), Reinigungstuch, Reinigungsanleitung

RG	Artikel-Nr.	Bezeichnung	Norm	1.000 / VPE	Packs / Palette	€ / 1.000	€ / Pack
----	-------------	-------------	------	-------------	-----------------	-----------	----------

**COILNÄGEL 0° GN-TAPE FÜR IM45 GN LITHIUM****FEUERVERZINKT (GERILLT) + FUEL CELL**

1400	142200	GN 2,8 x 25 mm + 1 FC	CE	1,00	96	94,00	94,00
------	--------	-----------------------	----	------	----	-------	-------

**EDELSTAHL – WNR. 1.4301 (A2) (GERILLT) + FUEL CELL**

1400	142201	GN 2,8 x 25 mm + 1 FC	CE	1,00	96	108,00	108,00
1400	142202	GN 2,8 x 32 mm + 1 FC	CE	1,00	96	138,00	138,00

**EDELSTAHL – WNR. 1.4301 (A2) (GERILLT) + FUEL CELL FÜR DACHSCHINDELN AUS FASERZEMENT**

1400	142207	GN 2,5 x 35 mm + 1 FC	CE	1,00	96	106,00	106,00
------	--------	-----------------------	----	------	----	--------	--------

**NAGELSCHRAUBEN (TX 15) 0° GN-TAPE FÜR IM45 GN LITHIUM****GALVANISIERT 12 µm + FUEL CELL**

1400	142205	GN 2,5/2,8 x 35 mm + 1 FC	CE	1,00	96	167,00	167,00
1400	142206	GN 2,5/2,8 x 40 mm + 1 FC	CE	0,75	96	185,33	139,00

RG	Artikel-Nr.	Bezeichnung	€ / Bundle
----	-------------	-------------	------------

**BONUS  
PACK**

**BONUSPACKS****EDELSTAHL – WNR. 1.4301 (A2) (GERILLT) + FUEL CELL**

1400	577286	5 x 142201 (GN 2,8 x 25 mm + 1 FC)	485,84
------	--------	------------------------------------	--------



Torx



RG	Artikel-Nr.	Bezeichnung	VPE	Stück / Palette	€/ VPE
----	-------------	-------------	-----	-----------------	--------

**PPN50Xi**

1200	019770	PPN50Xi	1	24	1.090,00
------	--------	---------	---	----	----------

**TECHNISCHE DATEN**

L / B / H:	325 / 121 / 381 MM
GEWICHT:	3,8 KG
MAGAZINKAPAZITÄT:	27 NÄGEL
NAGELLÄNGE:	35 – 50 MM
KAPAZITÄT FUEL CELL:	1.250 BEFESTIGUNGEN
KAPAZITÄT AKKU:	13.000 BEFESTIGUNGEN

**LIEFERUMFANG**

GERÄTEKOFFER
LITHIUM AKKU
LITHIUM AKKU LADEGERÄT
INBUSSCHLÜSSEL

**ZUBEHÖR PPN50Xi - PPN50Ci**

2800	018880	Lithium Akku	1		77,50
2800	018881	Lithium Akku Ladegerät	1		61,00
2800	019767	Standard Magazin (nur PPN50Xi)	1		211,00
2800	014111	Standard Magazin (nur PPN50Ci)	1		202,00
2800	019768	Magazin für Nägel 4,0 x 60 mm (nur PPN50Xi)	1		367,00
2800	014470	Magazin für Nägel 4,0 x 60 mm (nur PPN50Ci)	1		346,00
2800	014099	Lochfindestift	1		85,50
2800	900507	Kfz-Ladekabel	1		25,50
2800	013690	Impulse Reinigungsset <sup>1</sup>	1		44,50
2800	401482	Impulse Öl (115 ml)	1		13,50
2800	115251	Impulse Reinigungsspray (300 ml)	1		24,00

<sup>1</sup> Inhalt: Impulse Reinigungsspray (300 ml), Impulse Öl (115 ml), Reinigungstuch, Reinigungsanleitung  
Fuel Cell M90Xi/Ci - IM100Xi/Ci - PPN50Xi/Ci auf Anfrage.

RG	Artikel-Nr.	Bezeichnung	Norm	1.000 / VPE	Packs / Palette	€/ 1.000	€/ Pack
----	-------------	-------------	------	-------------	-----------------	----------	---------

**ANKERNÄGEL 34° PAPIERMAGAZINIERT FÜR PPN50Xi - PPN50Ci**

**GALVANISIERT 12 µm – GEHÄRTET<sup>2</sup> (GERILLT) + FUEL CELL**

1400	141187	Ø 4,0 x 40 mm + 1 FC	ETA	1,25	90	113,60	142,00
1400	141188	Ø 4,0 x 50 mm + 1 FC	ETA	1,25	90	127,20	159,00
1400	141163	Ø 4,0 x 60 mm + 1 FC <sup>3</sup>	ETA	1,25	90	149,60	187,00

<sup>2</sup> Gehärtete Paslode Anker Nägel für erhöhte Arbeitssicherheit.

<sup>3</sup> Nur mit Zusatzmagazin (Artikel-Nr. 019768).

RG	Artikel-Nr.	Bezeichnung	€/ Bundle
----	-------------	-------------	-----------

**BONUS  
PACK**

**BONUSPACKS**

**GALVANISIERT 12 µm – GEHÄRTET<sup>2</sup> (GERILLT) + FUEL CELL**

1400	577284	5 x 141187 (Ø 4,0 x 40 mm + 1 FC)	579,82
1400	577285	5 x 141188 (Ø 4,0 x 50 mm + 1 FC)	649,25



RG	Artikel-Nr.	Bezeichnung	VPE	Stück / Palette	€/VPE
----	-------------	-------------	-----	-----------------	-------

**IM65A F16 LITHIUM**

1300	013312	IM65A F16 Lithium	1	24	950,00
------	--------	-------------------	---	----	--------

**TECHNISCHE DATEN**

L / B / H:	288 / 90 / 303 MM
GEWICHT:	2,00 KG
MAGAZINKAPAZITÄT:	100 STIFTE
STIFT-Ø:	1,6 MM
STIFTLÄNGE:	32 – 64 MM
KAPAZITÄT FUEL CELL:	1.000 BEFESTIGUNGEN
KAPAZITÄT AKKU:	10.000 BEFESTIGUNGEN

**LIEFERUMFANG**

GERÄTEKOFFER
LITHIUM AKKU
LITHIUM AKKU LADEGERÄT
INBUSSCHLÜSSEL

**ZUBEHÖR IM65A F16 LITHIUM**

2800	018880	Lithium Akku	1		77,50
2800	018881	Lithium Akku Ladegerät	1		61,00
2800	905640	Gerätekoffer	1		46,50
1600	300341	Fuel Cell, Ventil gelb	2		44,00
2800	900507	Kfz-Ladekabel	1		25,50
2800	013690	Impulse Reinigungsset <sup>1</sup>	1		44,50
2800	401482	Impulse Öl (115 ml)	1		13,50
2800	115251	Impulse Reinigungsspray (300 ml)	1		24,00

<sup>1</sup> Inhalt: Impulse Reinigungsspray (300 ml), Impulse Öl (115 ml), Reinigungstuch, Reinigungsanleitung

RG	Artikel-Nr.	Bezeichnung	1.000 / VPE	Packs / Palette	€/1.000	€/Pack
----	-------------	-------------	-------------	-----------------	---------	--------

**AF16 STIFTE 20° MAGAZINIERT FÜR IM65A F16 LITHIUM****GALVANISIERT + FUEL CELL**

1500	300270	AF16 – 32 mm + 2 FC	2,00	336	39,25	78,50
1500	300271	AF16 – 38 mm + 2 FC	2,00	336	40,00	80,00
1500	300272	AF16 – 45 mm + 2 FC	2,00	336	41,25	82,50
1500	300273	AF16 – 51 mm + 2 FC	2,00	336	42,75	85,50
1500	300274	AF16 – 63 mm + 2 FC	2,00	336	44,00	88,00

**EDELSTAHL – WNR. 1.4301 (A2) + FUEL CELL**

1500	300276	AF16 – 32 mm + 2 FC	2,00	112	62,00	124,00
1500	300277	AF16 – 38 mm + 2 FC	2,00	112	71,00	142,00
1500	300279	AF16 – 50 mm + 2 FC	2,00	112	82,00	164,00
1500	300280	AF16 – 63 mm + 2 FC	2,00	112	94,00	188,00



D 1,6 / Kopf 2,8





RG	Artikel-Nr.	Bezeichnung	VPE	Stück / Palette	€/ VPE
----	-------------	-------------	-----	-----------------	--------

## IM50 F18 LITHIUM

1300	013332	IM50 F18 Lithium	1	24	950,00
------	--------	------------------	---	----	--------

### TECHNISCHE DATEN

L / B / H:	288 / 90 / 307 MM
GEWICHT:	2,10 KG
MAGAZINKAPAZITÄT:	100 STIFTE
STIFT-Ø:	1,2 MM
STIFTLÄNGE:	16 – 50 MM
KAPAZITÄT FUEL CELL:	1.000 BEFESTIGUNGEN
KAPAZITÄT AKKU:	10.000 BEFESTIGUNGEN

### LIEFERUMFANG

GERÄTEKOFFER
LITHIUM AKKU
LITHIUM AKKU LADEGERÄT
INBUSSCHLÜSSEL

## ZUBEHÖR IM50 F18 LITHIUM

2800	018880	Lithium Akku	1		77,50
2800	018881	Lithium Akku Ladegerät	1		61,00
2800	905640	Gerätekoffer	1		46,50
2800	901048	Schutzkappe	1		4,50
1600	300341	Fuel Cell, Ventil gelb	2		44,00
2800	900507	Kfz-Ladekabel	1		25,50
2800	013690	Impulse Reinigungsset <sup>1</sup>	1		44,50
2800	401482	Impulse Öl (115 ml)	1		13,50
2800	115251	Impulse Reinigungsspray (300 ml)	1		24,00

<sup>1</sup>Inhalt: Impulse Reinigungsspray (300 ml), Impulse Öl (115 ml), Reinigungstuch, Reinigungsanleitung

RG	Artikel-Nr.	Bezeichnung	1.000 / VPE	Packs / Palette	€/ 1.000	€/ Pack
----	-------------	-------------	-------------	-----------------	----------	---------

## F18 STIFTE 0° MAGAZINIERT FÜR IM50 F18 LITHIUM

### GALVANISIERT + FUEL CELL

1500	395192	F18 – 16 mm + 2 FC	2,00	240	34,50	69,00
1500	395193	F18 – 25 mm + 2 FC	2,00	240	35,00	70,00
1500	395194	F18 – 32 mm + 2 FC	2,00	240	35,75	71,50
1500	395195	F18 – 38 mm + 2 FC	2,00	240	36,50	73,00
1500	395196	F18 – 50 mm + 2 FC	2,00	240	38,25	76,50

### EDELSTAHL – WNR. 1.4301 (A2) + FUEL CELL

1500	395465	F18 – 32 mm + 2 FC	2,00		53,00	106,00
1500	395466	F18 – 38 mm + 2 FC	2,00		57,00	114,00
1500	395467	F18 – 50 mm + 2 FC	2,00		62,50	125,00

D 1,2 / Kopf 1,6



RG	Artikel-Nr.	Bezeichnung	VPE	Stück / Palette	€ / VPE
----	-------------	-------------	-----	-----------------	---------

**IM200/50 S16**

1300	900078	IM200/50 S16	1	24	1.035,00
------	--------	--------------	---	----	----------

**TECHNISCHE DATEN**

L / B / H:	343 / 105 / 318 MM
GEWICHT:	3,15 KG
MAGAZINKAPAZITÄT:	150 KLAMMERN
KLAMMERSERIE:	S16
KLAMMERLÄNGE:	19 – 50 MM
KAPAZITÄT FUEL CELL:	1.000 BEFESTIGUNGEN
KAPAZITÄT AKKU:	4.000 BEFESTIGUNGEN

**LIEFERUMFANG**

GERÄTEKOFFER
2 AKKUS
AKKU LADEADAPTER UND NETZTEIL
INBUSSCHLÜSSEL
REINIGUNGSSPRAY
ÖL

**ZUBEHÖR IM200/50 S16**

2800	018891	Akku, rund	1		91,50
2800	035460	Akku Ladeadapter	1		53,00
2800	900505	Akku Ladenetzteil	1		24,00
1600	300341	Mini-Fuel Cell, Ventil gelb <sup>2</sup>	2		44,00
2800	900507	Kfz-Ladekabel	1		25,50
2800	013690	Impulse Reinigungsset <sup>1</sup>	1		44,50
2800	401482	Impulse Öl (115 ml)	1		13,50
2800	115251	Impulse Reinigungsspray (300 ml)	1		24,00

<sup>1</sup> Inhalt: Impulse Reinigungsspray (300 ml), Impulse Öl (115 ml), Reinigungstuch, Reinigungsanleitung

<sup>2</sup> Adapter erforderlich (Art.-Nr. 184000)

RG	Artikel-Nr.	Bezeichnung	Norm	1.000 / VPE	Packs / Palette	€ / 1.000	€ / Pack
----	-------------	-------------	------	-------------	-----------------	-----------	----------

**S16 KLAMMERN FÜR IM200/50 S16****GALVANISIERT + FUEL CELL**

1500	054520	S16 – 19 mm + 3 FC		3,00		29,83	89,50
1500	012311	S16 – 25 mm + 3 FC		3,00		31,50	94,50
1500	054521	S16 – 32 mm + 3 FC		3,00		32,83	98,50
1500	012301	S16 – 38 mm + 3 FC	G	3,00		34,33	103,00
1500	012302	S16 – 50 mm + 3 FC	G	3,00		38,67	116,00



B 12,8 / D 1,53



PSN90



PSN98



PSN100.1



D-Kopf

RG	Artikel-Nr.	Bezeichnung	VPE	Stück / Palette	€/ VPE
----	-------------	-------------	-----	-----------------	--------

**PSN90 - PSN98 - PSN100.1**

1700	501560	PSN90 Einzelauslösung	1	24	745,00
1700	505700	PSN98 Einzelauslösung	1	48	630,00
1700	502900	PSN100.1 Einzelauslösung	1	24	800,00
1700	574686	PSN100.1 Kontaktauslösung	1	24	800,00

TECHNISCHE DATEN	PSN90	PSN98	PSN100.1
L / B / H:	500 / 130 / 350 MM	500 / 115 / 360 MM	500 / 130 / 380 MM
GEWICHT:	3,60 KG	3,50 KG	3,90 KG
ARBEITSDRUCK:	5,0 – 8,0 BAR	4,9 – 8,3 BAR	5,0 – 8,0 BAR
MAGAZINKAPAZITÄT:	90 NÄGEL	77 NÄGEL	90 NÄGEL
NAGEL-Ø:	2,8 – 3,4 MM	2,8 – 3,4 MM	2,8 – 3,4 MM
NAGELLÄNGE:	50 – 90 MM	50 – 100 MM	50 – 100 MM
LUFT/EINTREIBVORGANG:	2,40 LITER	2,90 LITER	2,70 LITER

LIEFERUMFANG GERÄTEKOFFER, INBUSSCHLÜSSEL, PNEUMATIK-ÖL

RG	Artikel-Nr.	Bezeichnung	Norm	1.000 / VPE	1.000 / Palette	€/ 1.000	€/ VPE
----	-------------	-------------	------	-------------	-----------------	----------	--------

**STREIFENNÄGEL 34° PAPIERMAGAZINIERT FÜR PSN90, PSN98 UND PSN100.1****BLANK (GLATT)**

1800	141050	Ø 2,8 x 63 mm	€€	6,00	288,00	32,83	197,00
1800	090082	Ø 2,8 x 70 mm	€€	6,00	288,00	36,17	217,00
1800	090081	Ø 2,8 x 75 mm	€€	5,00	240,00	40,00	200,00
1800	090083	Ø 2,8 x 80 mm	€€	5,00	240,00	43,00	215,00
1800	140259	Ø 3,1 x 90 mm	€€	4,00	144,00	52,25	209,00
1800	090167	Ø 3,4 x 100 mm <sup>1</sup>	€€	3,00	144,00	71,67	215,00

**BLANK (GERILLT)**

1800	092619	Ø 2,8 x 51 mm	€€	8,00	384,00	33,88	271,00
1800	141049	Ø 2,8 x 63 mm	€€	6,00	288,00	36,17	217,00
1800	140056	Ø 2,8 x 70 mm	€€	5,00	240,00	45,00	225,00
1800	140057	Ø 2,8 x 75 mm	€€	5,00	240,00	46,80	234,00
1800	140060	Ø 3,1 x 75 mm	€€	4,00	192,00	54,25	217,00
1800	090074	Ø 3,1 x 80 mm	€€	4,00	192,00	56,50	226,00
1800	140260	Ø 3,1 x 90 mm RS Unilock	€€	3,50	168,00	59,71	209,00
1800	090069	Ø 3,4 x 100 mm <sup>1</sup>	€€	3,00	144,00	81,67	245,00

**GALV-PLUS® (GLATT)**

1800	141056	Ø 3,1 x 90 mm	€€	4,00	192,00	79,25	317,00
1800	141014	Ø 3,4 x 90 mm	€€	3,10	148,80	83,87	260,00

**GALV-PLUS® (GERILLT)**

1800	141002	Ø 2,8 x 51 mm	€€	8,00	384,00	44,25	354,00
1800	141052	Ø 2,8 x 63 mm	€€	6,00	288,00	52,33	314,00
1800	141004	Ø 2,8 x 75 mm	€€	5,50	264,00	68,00	374,00
1800	141007	Ø 3,1 x 75 mm	€€	4,60	220,80	78,70	362,00
1800	140258	Ø 3,1 x 90 mm RS Unilock	€€	3,80	182,40	82,37	313,00

<sup>1</sup> Nur für PSN100.1



RG	Artikel-Nr.	Bezeichnung	VPE	Stück / Palette	€ / VPE
----	-------------	-------------	-----	-----------------	---------

**PFS160**

1700	576867	PFS160 Einzelauslösung	1		2.150,00
------	--------	------------------------	---	--	----------

**TECHNISCHE DATEN**

L / B / H:	515 / 177 / 525 MM
GEWICHT:	7,08 KG
ARBEITSDRUCK:	5,5 – 8,3 BAR
MAGAZINKAPAZITÄT:	56 NÄGEL
NAGEL-Ø:	3,8 – 4,6 MM
NAGELLÄNGE:	110 – 160 MM
LUFT/EINTREIBVORGANG:	3,84 LITER

**LIEFERUMFANG**

MAGAZINGRIFF
2. HANDGRIFF
SICHERHEITSRILLE
INBUSSCHLÜSSEL
PNEUMATIK-ÖL

RG	Artikel-Nr.	Bezeichnung	Norm	1.000 / VPE	1.000 / Palette	€ / 1.000	€ / VPE
----	-------------	-------------	------	-------------	-----------------	-----------	---------

**STREIFENNÄGEL 34° PAPIERMAGAZINIERT FÜR PFS160****BLANK (GLATT)**

1800	140542	Ø 3,8 x 110 mm	c €	1,20	72,00	100,83	121,00
1800	140545	Ø 3,8 x 120 mm	c €	1,12	67,20	105,36	118,00
1800	140547	Ø 3,8 x 130 mm	c €	1,12	67,20	114,29	128,00
1800	140556	Ø 4,6 x 145 mm	c €	0,65	39,00	189,23	123,00
1800	140558	Ø 4,6 x 160 mm	c €	0,65	39,00	201,54	131,00

**BLANK (GERILLT)**

1800	140543	Ø 3,8 x 120 mm	c €	1,12	67,20	133,93	150,00
1800	140546	Ø 3,8 x 130 mm	c €	1,12	67,20	138,39	155,00
1800	140554	Ø 4,2 x 160 mm	c €	0,78	46,80	214,10	167,00

**GALVANISIERT 12 µm (GERILLT)**

1800	140577	Ø 3,8 x 110 mm	c €	1,20	72,00	167,50	201,00
1800	140559	Ø 3,8 x 130 mm	c €	1,12	67,20	188,39	211,00



RounDrive®



RG	Artikel-Nr.	Bezeichnung	VPE	Stück / Palette	€ / VPE
----	-------------	-------------	-----	-----------------	---------

**F250S PP**

1700	500855	F250S PP	1	24	835,00
------	--------	----------	---	----	--------

**TECHNISCHE DATEN**

L / B / H:	495 / 127 / 352 MM
GEWICHT:	4,00 KG
ARBEITSDRUCK:	5,5 – 8,0 BAR
MAGAZINKAPAZITÄT:	48 NÄGEL
NAGEL-Ø:	4,0 MM
NAGELLÄNGE:	40 – 60 MM
LUFT/EINTREIBVORGANG:	2,90 LITER

**LIEFERUMFANG**

SICHERHEITSRILLE  
INBUSSCHLÜSSEL  
PNEUMATIK-ÖL

RG	Artikel-Nr.	Bezeichnung	Norm	1.000 / VPE	1.000 / Palette	€ / 1.000	€ / VPE
----	-------------	-------------	------	-------------	-----------------	-----------	---------

**ANKERNNÄGEL 34° PAPIERMAGAZINIERT FÜR F250S PP****GALVANISIERT 12 µm, GEHÄRTET<sup>1</sup> (GERILLT)**

1800	141035	Ø 4,0 x 40 mm	ETA	3,50	168,00	123,43	432,00
1800	141036	Ø 4,0 x 50 mm	ETA	3,00	144,00	142,00	426,00
1800	141054	Ø 4,0 x 60 mm	ETA	2,50	120,00	164,80	412,00

<sup>1</sup> Gehärtete Paslode Ankerknägel mit geringerer Unfallgefahr.



RG	Artikel-Nr.	Bezeichnung	VPE	Stück / Palette	€ / VPE
----	-------------	-------------	-----	-----------------	---------

**PSN50 NP**

1700	505688	PSN50 NP	1		545,00
------	--------	----------	---	--	--------

**TECHNISCHE DATEN**

L / B / H:	277 / 112 / 254 MM
GEWICHT:	1,88 KG
ARBEITSDRUCK:	5,0 – 8,0 BAR
MAGAZINKAPAZITÄT:	20 NÄGEL
NAGEL-Ø:	4,0 MM
NAGELLÄNGE:	40 – 50 MM
LUFT/EINTREIBVORGANG:	3,31 LITER

**LIEFERUMFANG**

SICHERHEITSRILLE  
INBUSSCHLÜSSEL  
PNEUMATIK-ÖL

RG	Artikel-Nr.	Bezeichnung	Norm	1.000 / VPE	1.000 / Palette	€ / 1.000	€ / VPE
----	-------------	-------------	------	-------------	-----------------	-----------	---------

**ANKERNNÄGEL 34° PLASTMAGAZINIERT FÜR PSN50 NP****GALV-PLUS® (GERILLT)**

1800	141039	Ø 4,0 x 40 mm	ETA	2,00	150,00	65,00	130,00
1800	141043	Ø 4,0 x 50 mm	ETA	1,60	120,00	80,63	129,00





RG	Artikel-Nr.	Bezeichnung	VPE	Stück / Palette	€ / VPE
----	-------------	-------------	-----	-----------------	---------

**CNP50.1**

1700	575186	CNP50.1 Einzelauslösung	1	20	1.005,00
1700	575172	CNP50.1 Kontaktauslösung	1	20	1.005,00

**TECHNISCHE DATEN**

L / B / H:	310 / 146 / 305 MM
GEWICHT:	2,10 KG
ARBEITSDRUCK:	5,5 – 8,3 BAR
MAGAZINKAPAZITÄT:	325 NÄGEL
NÄGEL-Ø:	2,1 – 3,0 MM
NÄGELLÄNGE:	27 – 50 MM
LUFT/EINTREIBVORGANG:	1,28 LITER

**LIEFERUMFANG**

GERÄTEKOFFER  
ÖL  
INBUSSCHLÜSSEL

RG	Artikel-Nr.	Bezeichnung	Kopf	Norm	1.000 / VPE	1.000 / Palette	€ / 1.000	€ / VPE
----	-------------	-------------	------	------	-------------	-----------------	-----------	---------

**COILNÄGEL 0° IN-TAPE FÜR CNP50.1****BLANK (GLATT)**

2100	312365	IN 2,1 x 40 mm		€€	11,70	421,20	21,20	248,00
------	--------	----------------	--	----	-------	--------	-------	--------

**BLANK (GERILLT)**

2100	312361	IN 2,1 x 27 mm			17,55	631,80	19,77	347,00
2100	312362	IN 2,1 x 32 mm		€€	15,60	561,60	20,77	324,00
2100	312364	IN 2,1 x 35 mm		€€	13,65	491,40	21,47	293,00
2100	312366	IN 2,1 x 40 mm		€€	11,70	421,20	22,91	268,00
2100	312368	IN 2,1 x 45 mm		€€	11,70	421,20	24,53	287,00
2100	312370	IN 2,1 x 50 mm		€€	9,75	351,00	25,54	249,00
2100	312374	IN 2,5 x 50 mm		€€	9,75	351,00	31,79	310,00

**GALVANISIERT (GERILLT)**

2100	312538	IN 2,5 x 35 mm	Ⓢ	€€, G	13,65	491,40	40,07	547,00
2100	312547	IN 2,5 x 45 mm	Ⓢ	€€, G	11,70	421,20	45,56	533,00

**GALVANISIERT 12 µm (GERILLT)**

2100	312504	IN 2,1 x 35 mm		€€	13,65	491,40	28,42	388,00
2100	396077	IN 2,5 x 50 mm		€€	9,75	351,00	38,97	380,00

**EDELSTAHL – WNR. 1.4301 (A2) (GERILLT)**

2100	391053	IN 2,1 x 45 mm	Ⓣ	€€	11,70	421,20	91,20	1.067,00
2100	312813	IN 2,5 x 35 mm	Ⓣ	€€	13,65	491,40	92,53	1.263,00





RG	Artikel-Nr.	Bezeichnung	VPE	Stück / Palette	€ / VPE
----	-------------	-------------	-----	-----------------	---------

### CNP65.1

1700	505706	CNP65.1 Einzelauslösung	1	20	1.045,00
1700	505707	CNP65.1 Kontaktauslösung	1	20	1.045,00

#### TECHNISCHE DATEN

L / B / H:	318 / 146 / 320 MM
GEWICHT:	2,20 KG
ARBEITSDRUCK:	5,5 – 8,3 BAR
MAGAZINKAPAZITÄT:	325 NÄGEL
NAGEL-Ø:	2,1 – 3,0 MM
NAGELLÄNGE:	32 – 65 MM
LUFT/EINTREIBVORGANG:	1,70 LITER

#### LIEFERUMFANG

GERÄTEKOFFER
ÖL
INBUSSCHLÜSSEL
SCHUTZKAPPE

RG	Artikel-Nr.	Bezeichnung	Kopf	Norm	1.000 / VPE	1.000 / Palette	€ / 1.000	€ / VPE
----	-------------	-------------	------	------	-------------	-----------------	-----------	---------

### COILNÄGEL 0° IN-TAPE FÜR CNP65.1

#### BLANK (GLATT)

2100	312365	IN 2,1 x 40 mm		CE	11,70	421,20	21,20	248,00
2100	312376	IN 2,5 x 60 mm		CE	7,80	280,80	29,23	228,00

#### BLANK (GERILLT)

2100	312362	IN 2,1 x 32 mm		CE	15,60	561,60	20,77	324,00
2100	312364	IN 2,1 x 35 mm		CE	13,65	491,40	21,47	293,00
2100	312366	IN 2,1 x 40 mm		CE	11,70	421,20	22,91	268,00
2100	312368	IN 2,1 x 45 mm		CE	11,70	421,20	24,53	287,00
2100	312370	IN 2,1 x 50 mm		CE	9,75	351,00	25,54	249,00
2100	312374	IN 2,5 x 50 mm		CE	9,75	351,00	31,79	310,00
2100	312375	IN 2,5 x 55 mm		CE	9,75	351,00	32,62	318,00
2100	312377	IN 2,5 x 60 mm		CE	7,80	280,80	33,59	262,00
2100	312380	IN 2,5 x 65 mm		CE	7,80	280,80	34,23	267,00

#### GALVANISIERT (GERILLT)

2100	312538	IN 2,5 x 35 mm	⊙	CE, G	13,65	491,40	40,07	547,00
2100	312547	IN 2,5 x 45 mm	⊙	CE, G	11,70	421,20	45,56	533,00

#### GALVANISIERT 12 µm (GERILLT)

2100	312504	IN 2,1 x 35 mm		CE	13,65	491,40	28,42	388,00
2100	312516	IN 2,1 x 45 mm		CE	11,70	421,20	32,74	383,00
2100	396077	IN 2,5 x 50 mm		CE	9,75	351,00	38,97	380,00
2100	312559	IN 2,5 x 55 mm		CE	9,75	351,00	43,49	424,00
2100	396026	IN 2,5 x 60 mm		CE	7,80	280,80	46,28	361,00
2100	392904	IN 2,5 x 65 mm		CE	7,80	280,80	47,05	367,00

#### EDELSTAHL – WNR. 1.4301 (A2) (GERILLT)

2100	391053	IN 2,1 x 45 mm	⊙	CE	11,70	421,20	91,20	1.067,00
2100	312813	IN 2,5 x 35 mm	⊙	CE	13,65	491,40	92,53	1.263,00
2100	391068	IN 2,5 x 50 mm	⊙	CE	9,75	351,00	120,82	1.178,00
2100	395273	IN 2,5 x 65 mm	⊙	CE	7,80	280,80	166,92	1.302,00



RG	Artikel-Nr.	Bezeichnung	Kopf	Norm	1.000 / VPE	1.000 / Palette	€ / 1.000	€ / VPE
----	-------------	-------------	------	------	-------------	-----------------	-----------	---------

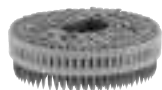

### BALLISTIKNÄGEL 0° IN-TAPE FÜR CNP65.1

#### VERZINKT 10 µm

2100	650421	IN 2,2 x 40 mm <sup>1</sup>		Ü	11,70	421,20	214,70	2.512,00
2100	575736	IN 2,8 x 30 mm <sup>1</sup>		Ü	15,60	561,60	246,67	3.848,00
2100	575382	IN 2,8 x 40 mm <sup>1</sup>		Ü	11,70	421,20	296,32	3.467,00
2100	575383	IN 2,8 x 50 mm <sup>1</sup>		Ü	9,75	351,00	314,77	3.069,00
2100	575384	IN 2,8 x 60 mm <sup>1</sup>		Ü	7,80	280,80	362,82	2.830,00

<sup>1</sup> Gemäß Z-14.4-453



### NAGELSCHRAUBEN (TX 15) 0° IN-TAPE FÜR CNP65.1 (KOPF-Ø 6,0 MM)

#### GALVANISIERT 12 µm

2100	603837	IN 2,5/2,8 x 65 mm		CE	7,80	280,80	204,23	1.593,00
------	--------	--------------------	--	----	------	--------	--------	----------

#### EDELSTAHL – WNR. 1.4301 (A2)

2100	396022	IN 2,8/3,2 x 45 mm		CE	1,95	134,55	235,90	460,00
2100	396021	IN 2,8/3,2 x 55 mm		CE	1,95	134,55	244,10	476,00
2100	395966	IN 2,8/3,2 x 65 mm		CE	1,95	134,55	252,82	493,00



Torx





RG	Artikel-Nr.	Bezeichnung	VPE	Stück / Palette	€ / VPE
----	-------------	-------------	-----	-----------------	---------

### CNP75.1

1700	505353	CNP75.1 Einzelauslösung	1		1.105,00
1700	505354	CNP75.1 Kontaktauslösung	1		1.105,00

#### TECHNISCHE DATEN

L / B / H:	296 / 154 / 358 MM
GEWICHT:	2,83 KG
ARBEITSDRUCK:	4,9 – 8,3 BAR
MAGAZINKAPAZITÄT:	325 NÄGEL
NAGEL-Ø:	2,1 – 3,0 MM
NAGELLÄNGE:	32 – 75 MM
LUFT/EINTREIBVORGANG:	2,50 LITER

#### LIEFERUMFANG

GERÄTEKOFFER  
ÖL  
INBUSSCHLÜSSEL  
SCHUTZKAPPE

RG	Artikel-Nr.	Bezeichnung	Norm	1.000 / VPE	1.000 / Palette	€ / 1.000	€ / VPE
----	-------------	-------------	------	-------------	-----------------	-----------	---------

### COILNÄGEL 0° IN-TAPE FÜR CNP75.1

#### BLANK (GLATT)

2100	312365	IN 2,1 x 40 mm	€€	11,70	421,20	21,20	248,00
2100	312376	IN 2,5 x 60 mm	€€	7,80	280,80	29,23	228,00
2100	312383	IN 2,5 x 75 mm	€€	5,85	263,25	34,19	200,00

#### BLANK (GERILLT)

2100	312362	IN 2,1 x 32 mm	€€	15,60	561,60	20,77	324,00
2100	312364	IN 2,1 x 35 mm	€€	13,65	491,40	21,47	293,00
2100	312366	IN 2,1 x 40 mm	€€	11,70	421,20	22,91	268,00
2100	312368	IN 2,1 x 45 mm	€€	11,70	421,20	24,53	287,00
2100	312370	IN 2,1 x 50 mm	€€	9,75	351,00	25,54	249,00
2100	312374	IN 2,5 x 50 mm	€€	9,75	351,00	31,79	310,00
2100	312375	IN 2,5 x 55 mm	€€	9,75	351,00	32,62	318,00
2100	312377	IN 2,5 x 60 mm	€€	7,80	280,80	33,59	262,00
2100	312380	IN 2,5 x 65 mm	€€	7,80	280,80	34,23	267,00
2100	312382	IN 2,5 x 70 mm	€€	7,80	280,80	37,69	294,00
2100	312384	IN 2,5 x 75 mm	€€	5,85	263,25	39,15	229,00





RG	Artikel-Nr.	Bezeichnung	Kopf	Norm	1.000 / VPE	1.000 / Palette	€ / 1.000	€ / VPE
----	-------------	-------------	------	------	-------------	-----------------	-----------	---------

### COILNÄGEL 0° IN-TAPE FÜR CNP75.1

#### GALVANISIERT (GERILLT)

2100	312538	IN 2,5 x 35 mm	⊕	c €, G	13,65	491,40	40,07	547,00
2100	312547	IN 2,5 x 45 mm	⊕	c €, G	11,70	421,20	45,56	533,00

#### GALVANISIERT 12 µm (GERILLT)

2100	312504	IN 2,1 x 35 mm		c €	13,65	491,40	28,42	388,00
2100	312516	IN 2,1 x 45 mm		c €	11,70	421,20	32,74	383,00
2100	396077	IN 2,5 x 50 mm		c €	9,75	351,00	38,97	380,00
2100	312559	IN 2,5 x 55 mm		c €	9,75	351,00	43,49	424,00
2100	396026	IN 2,5 x 60 mm		c €	7,80	280,80	46,28	361,00
2100	392904	IN 2,5 x 65 mm		c €	7,80	280,80	47,05	367,00
2100	312573	IN 2,5 x 70 mm		c €	7,80	280,80	50,38	393,00

#### EDELSTAHL – WNR. 1.4301 (A2) (GERILLT)

2100	391053	IN 2,1 x 45 mm	⊙	c €	11,70	421,20	91,20	1.067,00
2100	312813	IN 2,5 x 35 mm	⊙	c €	13,65	491,40	92,53	1.263,00
2100	391068	IN 2,5 x 50 mm	⊙	c €	9,75	351,00	120,82	1.178,00
2100	395273	IN 2,5 x 65 mm	⊙	c €	7,80	280,80	166,92	1.302,00

### BALLISTIKNÄGEL 0° IN-TAPE FÜR CNP75.1

#### VERZINKT 10 µm

2100	650421	IN 2,2 x 40 mm <sup>1</sup>		Ü	11,70	421,20	214,70	2.512,00
2100	575736	IN 2,8 x 30 mm <sup>1</sup>		Ü	15,60	561,60	246,67	3.848,00
2100	575382	IN 2,8 x 40 mm <sup>1</sup>		Ü	11,70	421,20	296,32	3.467,00
2100	575383	IN 2,8 x 50 mm <sup>1</sup>		Ü	9,75	351,00	314,77	3.069,00
2100	575384	IN 2,8 x 60 mm <sup>1</sup>		Ü	7,80	280,80	362,82	2.830,00

<sup>1</sup> Gemäß Z-14.4-453

### NAGELSCHRAUBEN (TX 15) 0° IN-TAPE FÜR CNP75.1 (KOPF-Ø 6,0 MM)

#### GALVANISIERT

2100	603837	IN 2,5/2,8 x 65 mm		c €	7,80	280,80	204,23	1.593,00
------	--------	--------------------	--	-----	------	--------	--------	----------

#### EDELSTAHL – WNR. 1.4301 (A2)

2100	396022	IN 2,8/3,2 x 45 mm		c €	1,95	134,55	235,90	460,00
2100	396021	IN 2,8/3,2 x 55 mm		c €	1,95	134,55	244,10	476,00
2100	395966	IN 2,8/3,2 x 65 mm		c €	1,95	134,55	252,82	493,00
2100	395967	IN 2,8/3,2 x 75 mm		c €	1,95	134,55	289,74	565,00



Torx

RG	Artikel-Nr.	Bezeichnung	VPE	Stück / Palette	€ / VPE
----	-------------	-------------	-----	-----------------	---------

## LCP45 - LCP45.1

1700	575896	LCP45 Einzelauslösung	1		930,00
1700	575898	LCP45.1 Einzelauslösung	1		930,00

TECHNISCHE DATEN	LCP45	LCP45.1
L / B / H:	275 / 159 / 282 MM	312 / 151 / 293 MM
GEWICHT:	1,65 KG	2,10 KG
ARBEITSDRUCK:	5,5 – 8,3 BAR	5,5 – 8,3 BAR
MAGAZINKAPAZITÄT:	150 NÄGEL	150 NÄGEL
NAGEL-Ø:	2,5 – 2,8 MM	2,5 – 4,0 MM
NAGELLÄNGE:	25 – 35 MM	22 – 45 MM
LUFT/EINTREIBVORGANG:	1,20 LITER	1,40 LITER

**LIEFERUMFANG** GERÄTEKOFFER, INBUSSCHLÜSSEL, SCHUTZKAPPE, PNEUMATIK-ÖL

RG	Artikel-Nr.	Bezeichnung	Kopf	Norm	1.000 / VPE	1.000 / Palette	€ / 1.000	€ / VPE
----	-------------	-------------	------	------	-------------	-----------------	-----------	---------

## COILNÄGEL 0° GN-TAPE FÜR LCP45 UND LCP45.1

### FEUERVERZINKT (GERILLT) - FÜR DIE BEFESTIGUNG VON HAFTEN

2100	140611	GN 2,8 x 25 mm	CC		1,20	96,00	59,17	71,00
------	--------	----------------	----	--	------	-------	-------	-------

### EDELSTAHL – WNR. 1.4301 (A2) (GERILLT) - FÜR DIE BEFESTIGUNG VON HAFTEN

2100	140612	GN 2,8 x 25 mm	CC		1,20	96,00	88,33	106,00
2100	140613	GN 2,8 x 32 mm	CC		1,20	96,00	109,17	131,00

## NAGELSCHRAUBEN (TX 15) 0° GN-TAPE FÜR LCP45 UND LCP45.1

### GALVANISIERT 12 µm

2100	140610	GN 2,5/2,8 x 30 mm	CC		6,30	226,80	92,54	583,00
------	--------	--------------------	----	--	------	--------	-------	--------

## NAGELSCHRAUBEN (PH2 KREUZSCHLITZ) 0° GN-TAPE FÜR LCP45.1

### GALVANISIERT

2100	123885	GN 4,2 x 42 mm			5,40	194,40	101,48	548,00
------	--------	----------------	--	--	------	--------	--------	--------



LCP45



LCP45.1



Torx



PH2 Kreuzschlitz

**BONUS  
PACK**

RG	Artikel-Nr.	Bezeichnung	VPE	Stück / Palette	€ / VPE
----	-------------	-------------	-----	-----------------	---------

**FN1850.2**

1700	576909	FN1850.2 Einzelauslösung	1	40	320,00
1700	142571	FN1850.2 + Kompressor Proline 160 + Schlauch (15m)	1	24	500,00

**TECHNISCHE DATEN**

L / B / H:	255 / 65 / 270 MM
GEWICHT:	1,34 KG
ARBEITSDRUCK:	5,5 – 8,0 BAR
MAGAZINKAPAZITÄT:	115 STIFTE
STIFT-Ø:	1,2 MM
STIFTLÄNGE:	16 – 50 MM
LUFT/EINTREIBVORGANG:	0,70 LITER

**LIEFERUMFANG**

GERÄTEKOFFER
SICHERHEITSBRILLE
2 INBUSSCHLÜSSEL
SCHUTZKAPPE
PNEUMATIK-ÖL

RG	Artikel-Nr.	Bezeichnung	1.000 / VPE	1.000 / Umkarton	1.000 / Palette	€ / 1.000	€ / VPE
----	-------------	-------------	-------------	------------------	-----------------	-----------	---------

**F18 STIFTE 0° MAGAZINIERT FÜR FN1850.2**
**GALVANISIERT**

2300	395281	F18 – 16 mm	5,00	110,00	5280,00	5,00	25,00
2300	395282	F18 – 19 mm	5,00	110,00	5280,00	5,50	27,50
2300	395283	F18 – 25 mm	5,00	100,00	4800,00	6,10	30,50
2300	395284	F18 – 30 mm	5,00	80,00	3840,00	7,10	35,50
2300	395285	F18 – 32 mm	5,00	70,00	3360,00	7,30	36,50
2300	395286	F18 – 35 mm	5,00	70,00	3360,00	7,60	38,00
2300	395287	F18 – 40 mm	5,00	60,00	2880,00	9,30	46,50
2300	395288	F18 – 50 mm	5,00	50,00	2400,00	10,80	54,00

**EDELSTAHL – WNR. 1.4301 (A2)**

2300	113471	F18 – 35 mm	5,00	70,00	3360,00	37,00	185,00
2300	391025	F18 – 40 mm	5,00	60,00	2880,00	38,80	194,00



D 1,2 / Kopf 1,6

RG	Artikel-Nr.	Bezeichnung	VPE	Stück / Palette	€/VPE
----	-------------	-------------	-----	-----------------	-------

**FN1650.2 - FN1665.2**

1700	576910	FN1650.2 Einzelauslösung	1	40	400,00
1700	650412	FN1665.2 Einzel- und Kontaktauslösung	1		560,00



FN1650.2



FN1665.2

TECHNISCHE DATEN	FN1650.2	FN1665.2
L / B / H:	255 / 65 / 270 MM	295 / 74 / 314 MM
GEWICHT:	1,34 KG	1,80 KG
ARBEITSDRUCK:	5,5 – 8,0 BAR	5,5 – 8,3 BAR
MAGAZINKAPAZITÄT:	85 STIFTE	110 STIFTE
STIFT-Ø:	1,6 MM	1,6 MM
STIFTLÄNGE:	15 – 50 MM	25 – 65 MM
LUFT/EINTREIBVORGANG:	0,70 LITER	0,70 LITER

LIEFERUMFANG GERÄTEKOFFER, SICHERHEITSBRILLE, INBUSSCHLÜSSEL, WECHSELBARE GUMMAUFSÄTZE

RG	Artikel-Nr.	Bezeichnung	1.000 / VPE	1.000 / Umkarton	1.000 / Palette	€/1.000	€/VPE
----	-------------	-------------	-------------	------------------	-----------------	---------	-------

**F16 STIFTE 0° MAGAZINIERT FÜR FN1650.2 UND FN1665.2**

GALVANISIERT								
2300	395059	F16 – 20 mm	5,00	40,00	2400,00	8,80	44,00	
2300	395061	F16 – 25 mm	5,00	40,00	2400,00	9,00	45,00	
2300	395062	F16 – 30 mm	5,00	40,00	2400,00	9,30	46,50	
2300	395064	F16 – 35 mm	5,00	30,00	1800,00	10,90	54,50	
2300	395065	F16 – 38 mm	5,00	30,00	1800,00	11,60	58,00	VERKAUF IM UMKARTON
2300	395066	F16 – 40 mm	5,00	30,00	1800,00	13,20	66,00	
2300	395068	F16 – 45 mm	5,00	20,00	1200,00	13,80	69,00	
2300	395069	F16 – 50 mm	5,00	20,00	1200,00	14,40	72,00	
2300	395070	F16 – 60 mm <sup>1</sup>	5,00	20,00	1200,00	15,60	78,00	
2300	395071	F16 – 65 mm <sup>1</sup>	5,00	20,00	1200,00	16,70	83,50	

EDELSTAHL – WNR. 1.4301 (A2)								
2300	395994	F16 – 30 mm	5,00	40,00	2400,00	33,40	167,00	
2300	395074	F16 – 35 mm	5,00	30,00	1800,00	35,40	177,00	
2300	395075	F16 – 38 mm	5,00	30,00	1800,00	36,80	184,00	
2300	395995	F16 – 40 mm	5,00	30,00	1800,00	38,00	190,00	
2300	395076	F16 – 50 mm	5,00	20,00	1200,00	45,00	225,00	
2300	395996	F16 – 60 mm <sup>1</sup>	5,00	20,00	1200,00	67,60	338,00	

<sup>1</sup> Nur für FN1665.2

D 1,6 / Kopf 2,8

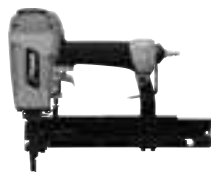

RG	Artikel-Nr.	Bezeichnung	VPE	Stück / Palette	€ / VPE
----	-------------	-------------	-----	-----------------	---------

**S200.2 S16**

1700	650415	S200.2 S16 Kontaktauslösung	1		790,00
------	--------	-----------------------------	---	--	--------

**TECHNISCHE DATEN**

L / B / H:	383 / 86 / 297 MM
GEWICHT:	2,50 KG
ARBEITSDRUCK:	5,5 – 8,3 BAR
MAGAZINKAPAZITÄT:	150 KLAMMERN
KLAMMERSERIE:	S16
KLAMMERLÄNGE:	22 – 50 MM
LUFT/EINTREIBVORGANG:	1,20 LITER

**LIEFERUMFANG**

INBUSSCHLÜSSEL  
PNEUMATIK-ÖL

RG	Artikel-Nr.	Bezeichnung	Norm	1.000 / VPE	1.000 / Umkarton	1.000 / Palette	€ / 1.000	€ / VPE
----	-------------	-------------	------	-------------	------------------	-----------------	-----------	---------

**S16 KLAMMERN FÜR S200.2 S16****GALVANISIERT, GEHARZT**

2400	574962	S16 – 25 mm		5,25		987,00	11,90	62,50
2400	574958	S16 – 38 mm	G	5,25		630,00	15,33	80,50
2400	574955	S16 – 45 mm	G	5,25		504,00	19,81	104,00
2400	574957	S16 – 50 mm	G	5,25		504,00	20,38	107,00



B 12,8 / D 1,53

RG	Artikel-Nr.	Bezeichnung	VPE	Stück / Palette	€ / VPE
----	-------------	-------------	-----	-----------------	---------

**S200.2 W16**

1700	650416	S200.2 W16 Kontaktauslösung	1		790,00
------	--------	-----------------------------	---	--	--------

**TECHNISCHE DATEN**

L / B / H:	383 / 86 / 297 MM
GEWICHT:	2,70 KG
ARBEITSDRUCK:	5,5 – 8,3 BAR
MAGAZINKAPAZITÄT:	150 KLAMMERN
KLAMMERSERIE:	W16
KLAMMERLÄNGE:	12 – 50 MM
LUFT/EINTREIBVORGANG:	1,10 LITER

**LIEFERUMFANG**

INBUSSCHLÜSSEL  
PNEUMATIKÖL

RG	Artikel-Nr.	Bezeichnung	1.000 / VPE	1.000 / Umkarton	1.000 / Palette	€ / 1.000	€ / VPE
----	-------------	-------------	-------------	------------------	-----------------	-----------	---------

**W16 KLAMMERN FÜR S200.2 W16****GALVANISIERT**

2400	300231	W16 – 16 mm	10,00		1120,00	14,00	140,00
2400	300233	W16 – 22 mm	10,00		840,00	16,00	160,00
2400	300234	W16 – 25 mm	10,00		720,00	17,10	171,00
2400	300230	W16 – 32 mm	10,00		720,00	19,30	193,00
2400	300235	W16 – 38 mm	10,00		540,00	21,50	215,00
2400	113297	W16 – 50 mm	10,00		360,00	25,30	253,00



B 23,2 / D 1,53

**EDELSTAHL – WNR. 1.4301 (A2), GEHARZT**

2400	112434	W16 – 50 mm	10,00		360,00	107,90	1.079,00
------	--------	-------------	-------	--	--------	--------	----------



RG	Artikel-Nr.	Bezeichnung	VPE	Stück / Umkarton	Stück / Palette	€ / VPE
----	-------------	-------------	-----	------------------	-----------------	---------

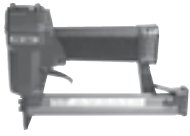

## LDS5016

1700	394962	LDS5016	1			380,00
------	--------	---------	---	--	--	--------

### TECHNISCHE DATEN

L / B / H:	216 / 43 / 148 MM
GEWICHT:	0,90 KG
ARBEITSDRUCK:	4,8 – 8,3 BAR
MAGAZINKAPAZITÄT:	100 KLAMMERN
KLAMMERSERIE:	SERIE 50
KLAMMERLÄNGE:	6 – 14 MM
LUFT/EINTREIBVORGANG:	0,7 LITER

### LIEFERUMFANG

SICHERHEITSBRILLE
ÖL



CS-5000



HT-550

## HANDKLAMMERGERÄTE

1700	309005	CS-5000	1	5	240	125,00
1700	391446	HT-550	1	5	180	125,00

### TECHNISCHE DATEN

	CS-5000
L / B / H:	218 / 187 / 157 MM
GEWICHT:	0,78 KG
MAGAZINKAPAZITÄT:	84 KLAMMERN
KLAMMERSERIE:	SERIE 50
KLAMMERLÄNGE:	6 – 14 MM

### HT-550

L / B / H:	218 / 286 / 157 MM
GEWICHT:	0,78 KG
MAGAZINKAPAZITÄT:	168 KLAMMERN
KLAMMERSERIE:	SERIE 50
KLAMMERLÄNGE:	8 – 10 MM

RG	Artikel-Nr.	Bezeichnung	1.000 / VPE	1.000 / Umkarton	1.000 / Palette	€ / 1.000	€ / VPE
----	-------------	-------------	-------------	------------------	-----------------	-----------	---------

## SERIE 50 - FLACHDRAHTKLAMMERN

### GALVANISIERT

2400	312269	50 – 6 mm <sup>1</sup>	VERKAUF	5,00	100,00	7000,00	3,40	17,00
2400	392861	50 – 8 mm	IM	5,00	100,00	7000,00	3,60	18,00
2400	312271	50 – 10 mm	UMKARTON	5,00	75,00	4050,00	3,80	19,00
2400	312273	50 – 14 mm <sup>1</sup>		5,00	45,00	2430,00	4,70	23,50

### EDELSTAHL – WNR. 1.4301 (A2)

2400	391327	50 – 8 mm		5,00	100,00	7000,00	15,60	78,00
2400	391330	50 – 10 mm		5,00	75,00	4050,00	17,20	86,00
2400	391337	50 – 14 mm <sup>1</sup>		5,00	45,00	2430,00	20,60	103,00

<sup>1</sup> Nicht für HT-550

B 12,5 / D 0,5 x 1,25



RG	Artikel-Nr.	Bezeichnung	VPE	Stück / Palette	€/VPE
----	-------------	-------------	-----	-----------------	-------

**PN816**

1700	576282	PN816 Einzelauslösung	1		425,00
------	--------	-----------------------	---	--	--------

**TECHNISCHE DATEN**

L / B / H:	232 / 43 / 144 MM
GEWICHT:	0,89 KG
ARBEITSDRUCK:	4,0 – 7,0 BAR
MAGAZINKAPAZITÄT:	150 KLAMMERN
KLAMMERSERIE:	KL 800
KLAMMERLÄNGE:	6 – 16 MM
LUFT/EINTREIBVORGANG:	0,31 LITER

**LIEFERUMFANG**

ÖL  
INBUSSCHLÜSSEL

RG	Artikel-Nr.	Bezeichnung	1.000 / VPE	1.000 / Umkarton	1.000 / Palette	€/1.000	€/VPE
----	-------------	-------------	-------------	------------------	-----------------	---------	-------

**KL 800 - KLAMMERN FÜR PN816****GALVANISIERT, GEHARTZT**

2400	503033	KL 808	VERKAUF	10,00	100,00	7500,00	3,15	31,50
2400	503040	KL 810	IM	10,00	100,00	5200,00	3,45	34,50
2400	503053	KL 814	UMKARTON	10,00	100,00	5400,00	4,00	40,00

RG	Artikel-Nr.	Bezeichnung	VPE	Stück / Palette	€/VPE
----	-------------	-------------	-----	-----------------	-------

**PN6040**

1700	575852	PN6040 Kontaktauslösung	1		535,00
------	--------	-------------------------	---	--	--------

**TECHNISCHE DATEN**

L / B / H:	294 / 64 / 262 MM
GEWICHT:	1,24 KG
ARBEITSDRUCK:	5,5 – 8,0 BAR
MAGAZINKAPAZITÄT:	175 KLAMMERN
KLAMMERSERIE:	KL 6000
KLAMMERLÄNGE:	15 – 40 MM
LUFT/EINTREIBVORGANG:	0,70 LITER

**LIEFERUMFANG**

GERÄTEKOFFER  
ÖL  
INBUSSCHLÜSSEL  
SICHERHEITSBRILLE

RG	Artikel-Nr.	Bezeichnung	Norm	1.000 / VPE	1.000 / Umkarton	1.000 / Palette	€/1.000	€/VPE
----	-------------	-------------	------	-------------	------------------	-----------------	---------	-------

**KL 6000 - KLAMMERN FÜR PN6040****GALVANISIERT**

2400	503218	KL 6015		5,00	50,00	3000,00	7,00	35,00	
2400	503221	KL 6020		5,00	40,00	2400,00	7,40	37,00	
2400	503224	KL 6025	VERKAUF	5,00	40,00	1920,00	8,10	40,50	
2400	503226	KL 6030	IM	G	5,00	40,00	1440,00	9,10	45,50
2400	503228	KL 6035	UMKARTON	5,00	30,00	1140,00	10,80	54,00	
2400	503229	KL 6040		5,00	30,00	1140,00	11,70	58,50	

**EDELSTAHL – WNR. 1.4301 (A2), GEHARTZT**

2400	503202	KL 6035		5,00	20,00	1200,00	54,00	270,00
------	--------	---------	--	------	-------	---------	-------	--------



B 12,90 / D 0,84



B 5,70 / D 1,18



RG	Artikel-Nr.	Bezeichnung	VPE	Stück / Palette	€/ VPE
----	-------------	-------------	-----	-----------------	--------

## PN540

1700	575846	PN540 Kontaktauslösung	1		535,00
------	--------	------------------------	---	--	--------

TECHNISCHE DATEN	PN540	LIEFERUMFANG
L / B / H:	294 / 64 / 262 MM	GERÄTEKOFFER
GEWICHT:	1,22 KG	ÖL
ARBEITSDRUCK:	5,5 – 8,0 BAR	SICHERHEITSBRILLE
MAGAZINKAPAZITÄT:	155 KLAMMERN	INBUSSCHLÜSSEL
KLAMMERSERIE:	KL 500	
KLAMMERLÄNGE:	15 – 40 MM	
LUFT/EINTREIBVORGANG:	0,70 LITER	

RG	Artikel-Nr.	Bezeichnung	Norm	1.000 / VPE	1.000 / Umkarton	1.000 / Palette	€/ 1.000	€/ VPE
----	-------------	-------------	------	-------------	------------------	-----------------	----------	--------

## KL 500 - KLAMMERN FÜR PN540

GALVANISIERT									
2400	503167	KL 520		5,00	45,00	1800,00	7,20	36,00	
2400	503157	KL 522	VERKAUF	2,40	24,00	1368,00	7,71	18,50	
2400	503168	KL 525	IM	5,00	40,00	2000,00	8,60	43,00	
2400	503171	KL 530	UMKARTON	G	5,00	30,00	1200,00	10,00	50,00
2400	503174	KL 535		G	5,00	30,00	1500,00	11,00	55,00
2400	503176	KL 540		G	5,00	20,00	800,00	12,50	62,50



B 11,00 / D 1,15

## PN525A

1700	650424	PN525A Automatik	1		1.070,00
------	--------	------------------	---	--	----------

TECHNISCHE DATEN	PN525A	LIEFERUMFANG
L / B / H:	352 / 50 / 209 MM	ÖL
GEWICHT:	1,75 KG	SICHERHEITSBRILLE
ARBEITSDRUCK:	5,0 – 8,0 BAR	INBUSSCHLÜSSEL
MAGAZINKAPAZITÄT:	208 KLAMMERN	
KLAMMERSERIE:	KL 500	
KLAMMERLÄNGE:	15 – 25 MM	
LUFT/EINTREIBVORGANG:	0,31 LITER	

RG	Artikel-Nr.	Bezeichnung	Norm	1.000 / VPE	1.000 / Umkarton	1.000 / Palette	€/ 1.000	€/ VPE
----	-------------	-------------	------	-------------	------------------	-----------------	----------	--------

## KL 500 - KLAMMERN FÜR PN525A

GALVANISIERT									
2400	503167	KL 520	VERKAUF	5,00	45,00	1800,00	7,20	36,00	
2400	503157	KL 522	IM	2,40	24,00	1368,00	7,71	18,50	
2400	503168	KL 525	UMKARTON	5,00	40,00	2000,00	8,60	43,00	

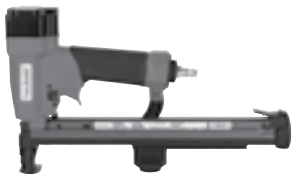

B 11,00 / D 1,15



PN755

RG	Artikel-Nr.	Bezeichnung	VPE	Stück / Palette	€ / VPE
----	-------------	-------------	-----	-----------------	---------

**PN755**

1700	574444	PN755 Einzelauslösung	1	20	790,00
1700	574443	PN755 Kontaktauslösung	1	20	790,00

**TECHNISCHE DATEN**

L / B / H:	384 / 86 / 298 MM
GEWICHT:	2,19 KG
ARBEITSDRUCK:	5,0 – 8,3 BAR
MAGAZINKAPAZITÄT:	150 KLAMMERN
KLAMMERSERIE	KG 700
KLAMMERLÄNGE:	18 – 55 MM
LUFT/EINTREIBVORGANG:	1,40 LITER

**LIEFERUMFANG**

GERÄTEKOFFER
ÖL
INBUSSCHLÜSSEL

RG	Artikel-Nr.	Bezeichnung	Spitze	Norm	1.000 / VPE	1.000 / Umkarton	1.000 / Palette	€ / 1.000	€ / VPE
----	-------------	-------------	--------	------	-------------	------------------	-----------------	-----------	---------

**KG 700 - KLAMMERN FÜR PN755****GALVANISIERT 12 µm, GEHARZT**

2420	574988	KG 718	DIV	G	10,80		1.036,80	12,22	132,00
2420	574989	KG 722	DIV	G	10,80		810,00	14,54	157,00
2420	650402	KG 725		ETA	7,50		1.020,00	13,20	99,00
2420	574990	KG 725	DIV	G	7,50		900,00	17,07	128,00
2420	574991	KG 728	DIV	G	7,50		900,00	17,60	132,00
2420	650403	KG 730		ETA	7,50		1.020,00	14,27	107,00
2420	574992	KG 730	DIV	G	7,50		900,00	19,20	144,00
2420	574993	KG 735	DIV	G	7,50		900,00	21,47	161,00
2420	574976	KG 735		ETA	7,50		900,00	16,27	122,00
2420	650404	KG 738		ETA, G	5,40		777,60	16,94	91,50
2420	650405	KG 740		ETA, G	5,40		777,60	17,78	96,00
2420	574941	KG 745		ETA, G	5,40		691,20	18,33	99,00
2420	574943	KG 750		ETA, G	5,40		626,40	19,26	104,00
2420	574945	KG 755		ETA, G	5,40		583,20	27,78	150,00

**EDELSTAHL - WNR. 1.4301 (A2), GEHARZT**

2420	574982	KG 740		ETA	5,40		777,60	79,63	430,00
2420	574984	KG 750		ETA	5,40		648,00	84,44	456,00

**STAHL, GALVANISIERT 12 µm, GEHARZT**

2420	575749	KG 750		ETA, G	5,40		777,60	38,70	209,00
------	--------	--------	--	--------	------	--	--------	-------	--------



B 11,30 / D 1,53



RG	Artikel-Nr.	Bezeichnung	VPE	Stück / Palette	€/ VPE
----	-------------	-------------	-----	-----------------	--------

## PN765 - PN765 AUTOMATIK - INLINER DC PN765

1700	574514	PN765 Einzelauslösung	1		640,00
1700	574512	PN765 Kontaktauslösung	1		640,00
1700	567445	PN765 Automatik	1		1.260,00
1710	650410	Inliner DC PN765 (mit Doppelhandgriff)	1		5.275,00



PN765



PN765 AUTOMATIK



INLINER DC PN765

TECHNISCHE DATEN	PN765	PN765 AUTOMATIK	INLINER DC PN765
L / B / H:	380 / 94 / 307 MM	380 / 94 / 307 MM	490 / 350 / 305 MM
GEWICHT:	2,90 KG	3,20 KG	9,85 KG
ARBEITSDRUCK:	5,5 – 8,3 BAR	5,5 – 8,3 BAR	5,5 – 8,3 BAR
MAGAZINKAPAZITÄT:	140 KLAMMERN	150 KLAMMERN	150 KLAMMERN
KLAMMERSERIE	KG 700	KG 700	KG 700
KLAMMERLÄNGE:	32 – 65 MM	38 – 65 MM	32 – 65 MM
LUFT/EINTREIBVORGANG:	1,60 LITER	2,40 LITER	2,40 LITER
LIEFERUMFANG	ÖL, INBUSSCHLÜSSEL		GERÄTEKOFFER, ÖL, INBUSSCHLÜSSEL

## ZUBEHÖR INLINER DC PN765

2800	576836	Griffverlängerung	1		323,00
------	--------	-------------------	---	--	--------

RG	Artikel-Nr.	Bezeichnung	Spitze	Norm	1.000 / VPE	1.000 / Umkarton	1.000 / Palette	€/ 1.000	€/ VPE
----	-------------	-------------	--------	------	-------------	------------------	-----------------	----------	--------

## KG 700 - KLAMMERN FÜR PN765 - PN765 AUTOMATIK - INLINER DC PN765

### GALVANISIERT 12 µm, GEHARZT

2420	574993	KG 735	DIV	G	7,50		900,00	21,47	161,00
2420	574976	KG 735		ETA	7,50		900,00	16,27	122,00
2420	650404	KG 738		ETA, G	5,40		777,60	16,94	91,50
2420	650405	KG 740		ETA, G	5,40		777,60	17,78	96,00
2420	574941	KG 745		ETA, G	5,40		691,20	18,33	99,00
2420	574943	KG 750		ETA, G	5,40		626,40	19,26	104,00
2420	574945	KG 755		ETA, G	5,40		583,20	27,78	150,00
2420	650406	KG 760		ETA, G	5,40		518,40	29,26	158,00
2420	574947	KG 764		ETA, G	5,40		518,40	33,52	181,00

### EDELSTAHL - WNR. 1.4301 (A2), GEHARZT

2420	574982	KG 740		ETA	5,40		777,60	79,63	430,00
2420	574984	KG 750		ETA	5,40		648,00	84,44	456,00
2420	574985	KG 760		ETA	5,40		518,40	90,00	486,00
2420	574986	KG 764		ETA	5,40		518,40	96,67	522,00

### STAHL, GALVANISIERT 12 µm, GEHARZT

2420	575749	KG 750		ETA, G	5,40		648,00	38,70	209,00
------	--------	--------	--	--------	------	--	--------	-------	--------



B 11,30 / D 1,53





RG	Artikel-Nr.	Bezeichnung	VPE	Stück / Palette	€ / VPE
----	-------------	-------------	-----	-----------------	---------

**PN775 XII**

1700	503748	PN775 XII Kontaktauslösung	1		1.290,00
------	--------	----------------------------	---	--	----------

**TECHNISCHE DATEN**

L / B / H:	371 / 101 / 297 MM
GEWICHT:	3,58 KG
ARBEITSDRUCK:	6,0 – 8,0 BAR
MAGAZINKAPAZITÄT:	156 KLAMMERN
KLAMMERSERIE:	KG 700
KLAMMERLÄNGE:	30 – 75 MM
LUFT/EINTREIBVORGANG:	1,60 LITER

**LIEFERUMFANG**

ÖL
INBUSSCHLÜSSEL
SICHERHEITSBRILLE

RG	Artikel-Nr.	Bezeichnung	Spitze	Norm	1.000 / VPE	1.000 / Umkarton	1.000 / Palette	€ / 1.000	€ / VPE
----	-------------	-------------	--------	------	-------------	------------------	-----------------	-----------	---------

**KG 700 - KLAMMERN FÜR PN775 XII****GALVANISIERT 12 µm, GEHARZT**

2420	650403	KG 730		ETA	7,50		1.020,00	14,27	107,00
2420	574992	KG 730	DIV	G	7,50		900,00	19,20	144,00
2420	574993	KG 735	DIV	G	7,50		900,00	21,47	161,00
2420	574976	KG 735		ETA	7,50		900,00	16,27	122,00
2420	650404	KG 738		ETA, G	5,40		777,60	16,94	91,50
2420	650405	KG 740		ETA, G	5,40		777,60	17,78	96,00
2420	574941	KG 745		ETA, G	5,40		691,20	18,33	99,00
2420	574943	KG 750		ETA, G	5,40		626,40	19,26	104,00
2420	574945	KG 755		ETA, G	5,40		583,20	27,78	150,00
2420	650406	KG 760		ETA, G	5,40		518,40	29,26	158,00
2420	574947	KG 764		ETA, G	5,40		518,40	33,52	181,00
2420	574979	KG 775		ETA	5,40		388,80	44,44	240,00

**EDELSTAHL - WNR. 1.4301 (A2), GEHARZT**

2420	574982	KG 740		ETA	5,40		777,60	79,63	430,00
2420	574984	KG 750		ETA	5,40		648,00	84,44	456,00
2420	574985	KG 760		ETA	5,40		518,40	90,00	486,00
2420	574986	KG 764		ETA	5,40		518,40	96,67	522,00

**STAHL, GALVANISIERT 12 µm, GEHARZT**

2420	575749	KG 750		ETA, G	5,40		777,60	38,70	209,00
------	--------	--------	--	--------	------	--	--------	-------	--------



B 11,30 / D 1,53



RG	Artikel-Nr.	Bezeichnung	VPE	Stück / Palette	€ / VPE
----	-------------	-------------	-----	-----------------	---------

## PN7965 - INLINER DC PN7965

1700	574519	PN7965 Einzelauslösung	1		640,00
1700	574517	PN7965 Kontaktauslösung	1		640,00
1710	650411	Inliner DC PN7965 (mit Doppelhandgriff)	1		5.275,00



PN7965



INLINER DC PN7965

TECHNISCHE DATEN	PN7965	INLINER DC PN7965
L / B / H:	380 / 94 / 307 MM	490 / 350 / 305 MM
GEWICHT:	2,90 KG	9,85 KG
ARBEITSDRUCK:	5,5 – 8,3 BAR	5,0 – 8,3 BAR
MAGAZINKAPAZITÄT:	140 KLAMMERN	140 KLAMMERN
KLAMMERSERIE:	HD 7900	HD 7900
KLAMMERLÄNGE:	45 – 65 MM	45 – 65 MM
LUFT/EINTREIBVORGANG:	1,60 LITER	1,60 LITER
LIEFERUMFANG	ÖL, INBUSSCHLÜSSEL	GERÄTEKOFFER, ÖL., INBUSSCHLÜSSEL

## ZUBEHÖR INLINER DC PN7965

2800	576836	Griffverlängerung	1		323,00
------	--------	-------------------	---	--	--------

RG	Artikel-Nr.	Bezeichnung	Norm	1.000 / VPE	1.000 / Umkarton	1.000 / Palette	€ / 1.000	€ / VPE
----	-------------	-------------	------	-------------	------------------	-----------------	-----------	---------

## HD 7900 - KLAMMERN FÜR PN7965 - INLINER DC PN7965

### GALVANISIERT 12 µm, GEHARZT

2400	503396	HD 7945	ETA	5,20		436,80	26,54	138,00
2400	503397	HD 7950	ETA	5,20		436,80	28,65	149,00
2400	503398	HD 7955	ETA	5,20		374,40	34,04	177,00
2400	575003	HD 7960	ETA	5,20		374,40	37,50	195,00
2400	503400	HD 7965	ETA	5,20		280,80	37,88	197,00

### EDELSTAHL - WNR. 1.4301 (A2), GEHARZT

2400	575005	HD 7945	ETA	5,20		436,80	105,38	548,00
2400	575503	HD 7950	ETA	5,20		436,80	116,92	608,00
2400	575006	HD 7965	ETA	5,20		280,80	153,65	799,00



B 11,00 / D 1,80





RG	Artikel-Nr.	Bezeichnung	VPE	Stück / Palette	€ / VPE
----	-------------	-------------	-----	-----------------	---------

**PN9180 XII**

1700	503839	PN9180 XII Kontaktauslösung	1		1.335,00
------	--------	-----------------------------	---	--	----------

**TECHNISCHE DATEN**

L / B / H:	371 / 101 / 297 MM
GEWICHT:	3,58 KG
ARBEITSDRUCK:	7,0 – 8,0 BAR
MAGAZINKAPAZITÄT:	116 / 129 KLAMMERN
KLAMMERSERIE:	HD 7900 / SD 91000
KLAMMERLÄNGE:	50 – 80 MM
LUFT/EINTREIBVORGANG:	1,60 LITER

**LIEFERUMFANG**

ÖL
INBUSSCHLÜSSEL
SICHERHEITSBRILLE

RG	Artikel-Nr.	Bezeichnung	Norm	1.000 / VPE	1.000 / Umkarton	1.000 / Palette	€ / 1.000	€ / VPE
----	-------------	-------------	------	-------------	------------------	-----------------	-----------	---------

**HD 7900 - KLAMMERN FÜR PN9180 XII****GALVANISIERT 12 µm, GEHARZT**

2400	503397	HD 7950	ETA	5,20		436,80	28,65	149,00
2400	503398	HD 7955	ETA	5,20		374,40	34,04	177,00
2400	575003	HD 7960	ETA	5,20		374,40	37,50	195,00
2400	503400	HD 7965	ETA	5,20		280,80	37,88	197,00
2400	503402	HD 7975	ETA	5,20		291,20	53,65	279,00

**EDELSTAHL - WNR. 1.4301 (A2), GEHARZT**

2400	575503	HD 7950	ETA	5,20		436,80	116,92	608,00
2400	575006	HD 7965	ETA	5,20		280,80	153,65	799,00

**SD 91000 - KLAMMERN FÜR PN9180 XII****GALVANISIERT 12 µm, GEHARZT**

2400	576616	SD 91050	ETA	5,00		420,00	43,80	219,00
2400	575143	SD 91065	ETA	3,64		262,08	59,34	216,00
2400	575130	SD 91080	ETA	2,73		262,08	69,60	190,00

**EDELSTAHL - WNR. 1.4301 (A2), GEHARZT**

2400	575126	SD 91050	ETA	4,56		383,04	102,41	467,00
------	--------	----------	-----	------	--	--------	--------	--------



B 11,00 / D 1,80

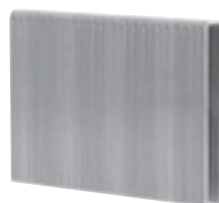

B 11,80 / D 2,00



RG	Artikel-Nr.	Bezeichnung	VPE	Stück / Palette	€/VPE
----	-------------	-------------	-----	-----------------	-------

## PN29130 - PN29180

1700	575793	PN29130 Einzelauslösung	1		1.545,00
1700	575797	PN29180 Einzelauslösung	1		2.115,00



PN29130



PN29180

TECHNISCHE DATEN	PN29130	PN29180
L / B / H:	429 / 124 / 414 MM	408 / 131 / 519 MM
GEWICHT:	5,50 KG	6,43 KG
ARBEITSDRUCK:	5,0 – 8,3 BAR	5,0 – 8,3 BAR
MAGAZINKAPAZITÄT:	120 KLAMMERN	120 KLAMMERN
KLAMMERSERIE:	BS 29000	BS 29000
KLAMMERLÄNGE:	75 – 130 MM	130 – 180 MM
LUFT/EINTREIBVORGANG:	2,44 LITER	2,59 LITER
LIEFERUMFANG	GERÄTEKOFFER, ÖL, SICHERHEITSBRILLE, INBUSSCHLÜSSEL, HANDGRIFF	ÖL, SICHERHEITSBRILLE, INBUSSCHLÜSSEL, HANDGRIFF

RG	Artikel-Nr.	Bezeichnung	Norm	1.000 / VPE	1.000 / Umkarton	1.000 / Palette	€/1.000	€/VPE
----	-------------	-------------	------	-------------	------------------	-----------------	---------	-------

## BS 29000 - KLAMMERN FÜR PN29130

GALVANISIERT 12 µm, GEHARZT								
2410	503612	BS 29075	ETA	2,16		103,68	65,74	142,00
2410	503614	BS 29100	ETA	1,60		76,80	88,13	141,00

EDELSTAHL - WNR. 1.4301 (A2), GEHARZT								
2410	503606	BS 29075	ETA	2,16		103,68	162,96	352,00
2410	503608	BS 29085	ETA	1,92		92,16	183,33	352,00
2410	503618	BS 29100	ETA	1,60		76,80	205,00	328,00
2410	503609	BS 29110	ETA	1,60		76,80	237,50	380,00
2410	503617	BS 29120	ETA	1,44		69,12	257,64	371,00
2410	503604	BS 29130	ETA	1,28		61,44	278,13	356,00

## BS 29000 - KLAMMERN FÜR PN29180

GALVANISIERT 12 µm, GEHARZT								
2410	503610	BS 29150	ETA	0,96		46,08	131,25	126,00

EDELSTAHL - WNR. 1.4301 (A2), GEHARZT								
2410	503604	BS 29130	ETA	1,28		61,44	278,13	356,00
2410	503611	BS 29150	ETA	0,96		46,08	321,88	309,00
2410	574663	BS 29180 <sup>1</sup>		0,96		46,08	340,63	327,00

<sup>1</sup> Geprüft in Anlehnung an DIN 1052



B 27,00 / D 2,00





RG	Artikel-Nr.	Bezeichnung	VPE	Stück / Palette	€ / VPE
----	-------------	-------------	-----	-----------------	---------

**RNC50M.2**

1700	575984	RNC50M.2 Kontaktauslösung	1	72	825,00
------	--------	---------------------------	---	----	--------

**TECHNISCHE DATEN**

L / B / H:	285 / 128 / 305 MM
GEWICHT:	2,00 KG
ARBEITSDRUCK:	5,0 – 8,3 BAR
MAGAZINKAPAZITÄT:	350 NÄGEL
NAGEL-Ø:	2,1 MM
NAGELLÄNGE:	27 – 50 MM
LUFT/EINTREIBVORGANG:	1,55 LITER

**LIEFERUMFANG**

ÖL
SICHERHEITSBRILLE
INBUSSCHLÜSSEL

RG	Artikel-Nr.	Bezeichnung	Norm	1.000 / VPE	1.000 / Umkarton	1.000 / Palette	€ / 1.000	€ / VPE
----	-------------	-------------	------	-------------	------------------	-----------------	-----------	---------

**CW-COILNÄGEL 16° DRAHTGEBUNDEN FÜR RNC50M.2****BLANK (GERILLT)**

2000	505722	CW 2,1 x 32 / 350 <sup>1</sup>	€€	16,80		672,00	12,74	214,00
2000	505724	CW 2,1 x 35 / 350 <sup>1</sup>	€€	16,80		672,00	13,15	221,00
2000	505728	CW 2,1 x 40 / 350 <sup>1</sup>	€€	14,70		588,00	13,81	203,00
2000	505730	CW 2,1 x 45 / 350 <sup>1</sup>	€€	12,60		504,00	14,76	186,00
2000	505734	CW 2,1 x 50 / 350 <sup>1</sup>	€€	10,50		420,00	14,95	157,00

<sup>1</sup> Deklarierte Werte gemäß DoP sind der Profilform "Glatt" zugeordnet





RNC65 S/W II



RNC70.1



RNC90Z



RG	Artikel-Nr.	Bezeichnung	VPE	Stück / Palette	€ / VPE
----	-------------	-------------	-----	-----------------	---------

**RNC65 S/W II - RNC70.1 - RNC90Z**

1700	503871	RNC65 S/W II Einzelauslösung	1	48	810,00
1700	575786	RNC70.1 Kontaktauslösung	1	30	955,00
1700	575595	RNC90Z Einzelauslösung	1	30	1.235,00
1700	575596	RNC90Z Kontaktauslösung	1	30	1.235,00

TECHNISCHE DATEN	RNC65 S/W II	RNC70.1	RNC90Z
L / B / H:	274 / 130 / 295 MM	272 / 127 / 323 MM	316 / 136 / 414 MM
GEWICHT:	1,90 KG	3,00 KG	3,45 KG
ARBEITSDRUCK:	5,5 – 8,0 BAR	5,0 – 8,3 BAR	5,0 – 8,3 BAR
MAGAZINKAPAZITÄT:	200 NÄGEL	300 NÄGEL	300 NÄGEL
NAGEL-Ø:	2,5 – 2,8 MM	2,5 – 2,8 MM / 2,5 – 3,1 MM	2,5 – 2,8 MM / 2,5 – 3,4 MM
NAGELLÄNGE:	35 – 65 MM	45 – 70 MM	45 – 90 MM
LUFT/EINTREIBVORGANG:	1,42 LITER	1,60 LITER	2,55 LITER

LIEFERUMFANG | GERÄTEKOFFER, ÖL, SICHERHEITSRILLE, INBUSSCHLÜSSEL

RG	Artikel-Nr.	Bezeichnung	Kopf	Norm	1.000 / VPE	1.000 / Umkarton	1.000 / Palette	€ / 1.000	€ / VPE
----	-------------	-------------	------	------	-------------	------------------	-----------------	-----------	---------

**RNC-S COILNÄGEL 16° SHEETGEBUNDEN**

**FEUERVERZINKT (GERILLT)**

2100	575213	RNC-S 2,5 x 35 mm <sup>1</sup>			3,00		162,00	90,67	272,00
------	--------	--------------------------------	--	--	------	--	--------	-------	--------

**EDELSTAHL - WNR. 1.4301 (A2) (GERILLT)**

2100	504709	RNC-S 2,5 x 35 mm <sup>1</sup>		CE	3,00		300,00	107,33	322,00
2100	504702	RNC-S 2,5 x 50 mm	⊙	CE	6,00		159,00	211,67	1.270,00

<sup>1</sup> Nur für RNC65 S/W II

**CW-COILNÄGEL 16° DRAHTGEBUNDEN**

**BLANK (GLATT)**

2000	504440	CW 2,5 x 55 / 300		CE	7,20		288,00	18,19	131,00
2000	504441	CW 2,5 x 60 / 300		CE	7,20		288,00	20,97	151,00
2000	504442	CW 2,5 x 65 / 300		CE	7,20		288,00	21,81	157,00
2000	504510	CW 2,8 x 65 / 250		CE	6,00		240,00	25,67	154,00
2000	504511	CW 2,8 x 70 / 250 <sup>2</sup>		CE	6,00		240,00	26,33	158,00
2000	504537	CW 2,8 x 80 / 250 <sup>3</sup>		CE	4,50		180,00	32,00	144,00
2000	505812	CW 3,1 x 80 / 225 <sup>3</sup>		CE	4,05		216,00	35,06	142,00
2000	505814	CW 3,1 x 90 / 225 <sup>3</sup>		CE	4,05		162,00	39,01	158,00

**BLANK (SCHRAUBGEWINDE)**

2000	504520	CW 2,8 x 80 / 250 <sup>3</sup>		CE	4,50		180,00	34,00	153,00
2000	505907	CW 2,8 x 90 / 250 <sup>3</sup>		CE	4,50		180,00	37,33	168,00
2000	505782	CW 3,1 x 90 / 225 <sup>3</sup>		CE	4,05		162,00	47,65	193,00

**BLANK (GERILLT)**

2000	504499	CW 2,5 x 45 / 300		CE	10,80		432,00	18,89	204,00
2000	504493	CW 2,5 x 50 / 300		CE	9,00		360,00	19,33	174,00
2000	504490	CW 2,5 x 55 / 300		CE	7,20		288,00	21,67	156,00
2000	504501	CW 2,5 x 60 / 300		CE	7,20		288,00	22,08	159,00
2000	504502	CW 2,5 x 65 / 300		CE	7,20		288,00	22,36	161,00
2000	504443	CW 2,5 x 70 / 300 <sup>2</sup>		CE	7,20		288,00	23,19	167,00
2000	504513	CW 2,8 x 65 / 250		CE	6,00		240,00	26,67	160,00
2000	504514	CW 2,8 x 70 / 250 <sup>2</sup>		CE	6,00		240,00	27,67	166,00
2000	504526	CW 2,8 x 80 / 250 <sup>3</sup>		CE	4,50		180,00	31,33	141,00
2000	505753	CW 3,1 x 80 / 225 <sup>3</sup>		CE	4,05		162,00	38,52	156,00
2000	505754	CW 3,1 x 90 / 225 <sup>3</sup>		CE	4,05		162,00	44,20	179,00

<sup>2</sup> Für RNC70.1 und RNC90Z

<sup>3</sup> Nur für RNC90Z

RG	Artikel-Nr.	Bezeichnung	Kopf	Norm	1.000 / VPE	1.000 / Umkarton	1.000 / Palette	€ / 1.000	€ / VPE
----	-------------	-------------	------	------	-------------	------------------	-----------------	-----------	---------

**CW-COILNÄGEL 16° DRAHTGEBUNDEN****GALVANISIERT 12 µm (GLATT)**

2000	504517	CW 2,8 x 65 / 250		⊚	6,00		240,00	36,83	221,00
2000	504606	CW 3,1 x 80 / 225 <sup>3</sup>		⊚	4,05		162,00	55,56	225,00
2000	504628	CW 3,1 x 90 / 225 <sup>3</sup>		⊚	4,05		162,00	61,23	248,00

**GALVANISIERT 12 µm (SCHRAUBGEWINDE)**

2000	396177	CW 3,1 x 90 / 225 <sup>3</sup>		⊚	4,05		162,00	62,72	254,00
------	--------	--------------------------------	--	---	------	--	--------	-------	--------

**GALVANISIERT 12 µm (GERILLT)**

2000	504453	CW 2,5 x 55 / 300		⊚	7,20		288,00	30,69	221,00
2000	505861	CW 2,5 x 60 / 300		⊚	7,20		288,00	32,22	232,00
2000	504446	CW 2,5 x 65 / 300		⊚	7,20		288,00	33,89	244,00
2000	505862	CW 2,5 x 70 / 300 <sup>2</sup>		⊚	7,20		288,00	35,83	258,00
2000	504583	CW 2,8 x 65 / 250		⊚	6,00		240,00	39,50	237,00
2000	504523	CW 2,8 x 75 / 250 <sup>3</sup>		⊚	4,50		180,00	45,78	206,00
2000	504607	CW 3,1 x 80 / 225 <sup>3</sup>		⊚	4,05		162,00	57,28	232,00
2000	504604	CW 3,1 x 90 / 225 <sup>3</sup>		⊚	4,05		162,00	62,72	254,00

**EDELSTAHL - WNR. 1.4301 (A2) (GERILLT)**

2000	504461	CW 2,5 x 50 / 300		⊚	9,00		360,00	147,44	1.327,00
2000	504518	CW 2,8 x 65 / 250		⊚	6,00		240,00	171,00	1.026,00
2000	504525	CW 2,8 x 80 / 250 <sup>3</sup>		⊚	4,50		180,00	186,89	841,00

<sup>2</sup> Für RNC70.1 und RNC90Z<sup>3</sup> Nur für RNC90Z**CW-NAGELSCHRAUBEN (TX 15) 16° DRAHTGEBUNDEN****BLANK**

2000	504798	CW 2,8/3,2 x 65 / 235		⊚	5,60		240,00	180,36	1.010,00
------	--------	-----------------------	--	---	------	--	--------	--------	----------



Torx



RG	Artikel-Nr.	Bezeichnung	VPE	Stück / Palette	€ / VPE
----	-------------	-------------	-----	-----------------	---------

### RNC45R

1700	505698	RNC45R Einzelauslösung	1		665,00
1700	505699	RNC45R Kontaktauslösung	1		665,00

#### TECHNISCHE DATEN

L / B / H:	265 / 118 / 274 MM
GEWICHT:	2,27 KG
ARBEITSDRUCK:	5,0 – 8,3 BAR
MAGAZINKAPAZITÄT:	125 NÄGEL
NAGEL-Ø:	3 MM
NAGELLÄNGE:	19 – 45 MM
LUFT/EINTREIBVORGANG:	1,72 LITER

#### LIEFERUMFANG

GERÄTEKOFFER
ÖL
SICHERHEITSBRILLE
INBUSSCHLÜSSEL

RG	Artikel-Nr.	Bezeichnung	Norm	1.000 / VPE	1.000 / Umkarton	1.000 / Palette	€ / 1.000	€ / VPE
----	-------------	-------------	------	-------------	------------------	-----------------	-----------	---------

### DACHPAPPNÄGEL 16° DRAHTGEBUNDEN FÜR RNC45R

#### GALVANISIERT 5 µm (GLATT)

2000	505848	CW 3,0 x 19 mm	CE	3,00		195,00	41,67	125,00
2000	505849	CW 3,0 x 22 mm	CE	3,00		195,00	44,33	133,00
2000	505850	CW 3,0 x 25 mm	CE	3,00		195,00	48,33	145,00
2000	505851	CW 3,0 x 32 mm	CE	2,25		146,25	54,67	123,00

#### FEUERVERZINKT (GLATT)

2000	505829	CW 3,0 x 19 mm	CE	3,00		195,00	48,33	145,00
2000	505831	CW 3,0 x 25 mm	CE	3,00		195,00	54,67	164,00
2000	505832	CW 3,0 x 32 mm	CE	2,25		146,25	59,56	134,00

#### EDELSTAHL – WNR. 1.4301 (A2) (GERILLT)

2000	504584	CW 3,0 x 25 mm	CE	3,00		195,00	278,67	836,00
------	--------	----------------	----	------	--	--------	--------	--------





RG	Artikel-Nr.	Bezeichnung	VPE	Stück / Palette	€/VPE
----	-------------	-------------	-----	-----------------	-------

**WN15/I**

1700	503639	WN15/I Kontaktauslösung	1		1.050,00
------	--------	-------------------------	---	--	----------

**TECHNISCHE DATEN**

L / B / H:	350 / 77 / 248 MM
GEWICHT:	2,30 KG
ARBEITSDRUCK:	5,0 – 7,5 BAR
MAGAZINKAPAZITÄT:	126 NÄGEL
NAGELLÄNGE:	9,5 – 15 MM
LUFT/EINTREIBVORGANG:	1,10 LITER

RG	Artikel-Nr.	Bezeichnung	1.000 / VPE	1.000 / Umkarton	1.000 / Palette	€/1.000	€/VPE
----	-------------	-------------	-------------	------------------	-----------------	---------	-------

**WN15 WELLENNÄGEL FÜR WN15/I**

BLANK							
2400	504359	WN15 - 9,5/25	16,00		576,00	34,63	554,00
2400	504360	WN15 - 12,5/25	14,00		504,00	41,57	582,00
2400	504348	WN15 - 15/25	12,00		420,00	43,50	522,00



Breite: 25 mm

RG	Artikel-Nr.	Bezeichnung	VPE	Stück / Palette	€/VPE
----	-------------	-------------	-----	-----------------	-------

**WN25 XII**

1700	503739	WN25 XII Einzelauslösung	1		1.255,00
------	--------	--------------------------	---	--	----------

**TECHNISCHE DATEN**

L / B / H:	390 / 101 / 275 MM
GEWICHT:	4,17 KG
ARBEITSDRUCK:	6,0 – 8,0 BAR
MAGAZINKAPAZITÄT:	85 NÄGEL
NAGELLÄNGE:	9,5 – 25 MM
LUFT/EINTREIBVORGANG:	1,60 LITER

**ZUBEHÖR WN25 XII**

2800	575953	Einlegeschiene Set WN9,5	1		183,00
2800	575957	Einlegeschiene Set WN15	1		183,00
2800	571982	Einlegeschiene Set WN18	1		183,00
2800	576300	Magazinstütze Set	1		85,50

RG	Artikel-Nr.	Bezeichnung	Norm	1.000 / VPE	1.000 / Umkarton	1.000 / Palette	€/1.000	€/VPE
----	-------------	-------------	------	-------------	------------------	-----------------	---------	-------

**JUMBO® WELLENNÄGEL FÜR WN25 XII**

BLANK								
2400	504357	WN25 - 9,5/35 <sup>1</sup>	Ü	13,50		540,00	55,85	754,00
2400	504358	WN25 - 15/35 <sup>1</sup>	Ü	8,00		320,00	63,38	507,00
2400	504350	WN25 - 18/35 <sup>1</sup>		6,30		252,00	67,30	424,00
2400	504349	WN25 - 25/35		5,00		200,00	72,00	360,00

<sup>1</sup> erfordert Einlegeschiene  
Ü: Gemäß Z-9.1-608



Breite: 35 mm

RG	Artikel-Nr.	Bezeichnung	VPE	Stück / Palette	€ / VPE
----	-------------	-------------	-----	-----------------	---------

## PROLINE

1720	129921	Proline 160	1		245,00
1720	152160	Proline 248	1		1.180,00
1700	142571	FN1850.2 + Kompressor Proline 160 + Schlauch (15m)	1		500,00

**BONUS  
PACK**



Proline 160

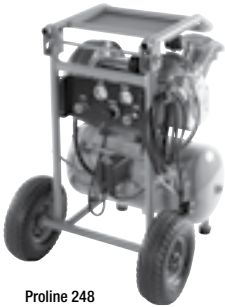

Proline 248

TECHNISCHE DATEN	PROLINE 160	PROLINE 248
MOTOR:	ÖLFREI	ÖLFREI
KESSELINHALT:	6 LITER	20 LITER
HÖCHSTDRUCK:	8 BAR	10,5 BAR
MOTORLEISTUNG:	1,10 KW	2,24 KW
GEWICHT:	9,5 KG	52 KG
ANSAUGLEISTUNG:	159 LITER/MIN	248 LITER/MIN
EFF. LIEFERMENGE		
BEI 6 BAR:	64 LITER/MIN	178 LITER/MIN
SPANNUNG:	230 V	230 V
CE-KENNZEICHNUNG:	JA	JA

## ZUBEHÖR

2800	151299	ITW Ölspray für Druckluftgeräte	1		24,00
------	--------	---------------------------------	---	--	-------

# HANDREINIGUNGSTÜCHER

RG	Artikel-Nr.	Bezeichnung	VPE	UK	PE	€ / PE	€ / VPE
----	-------------	-------------	-----	----	----	--------	---------



## REINIGUNGSTÜCHER

2800	828801	Scrubs (72 Tücher / Eimer)	1	6	1	27,50	27,50
------	--------	----------------------------	---	---	---	-------	-------

RG	Artikel-Nr.	Bezeichnung	VPE	Stück / Palette	€ / VPE
----	-------------	-------------	-----	-----------------	---------

**ZUBEHÖR IM65A F16 - IM65 F16 - IM50 F18 - IM45 GN - IM45 CW**

2800	018890	Akku, oval	1		69,50
2800	035460	Akku Ladeadapter	1		53,00
2800	900505	Akku Ladenetzteil	1		24,00

**ZUBEHÖR IM200/32 HAFTE**

2800	018891	Akku, rund	1		91,50
2800	035460	Akku Ladeadapter	1		53,00
2800	900505	Akku Ladenetzteil	1		24,00
1600	300341	Fuel Cell, Ventil gelb <sup>1</sup>	2		44,00

<sup>1</sup> Adapter erforderlich, Art.-Nr. 184000

RG	Artikel-Nr.	Bezeichnung	Norm	1.000 / VPE	Packs / Palette	€ / 1.000	€ / Pack
----	-------------	-------------	------	-------------	-----------------	-----------	----------

**HAFTENNÄGEL 21° PLASTMAGAZINIERT FÜR IM200/32 HAFTE****FEUERVERZINKT (GERILLT) + FUEL CELL**

1400	141177	Ø 2,8 x 25 mm + 2 FC	CE	2,00	90	93,00	186,00
------	--------	----------------------	----	------	----	-------	--------

**EDELSTAHL – WNR. 1.4301 (A2) (GERILLT) + FUEL CELL**

1400	141176	Ø 2,8 x 25 mm + 2 FC	CE	2,00	90	113,00	226,00
1400	141156	Ø 2,8 x 32 mm + 2 FC	CE	2,00	90	160,00	320,00

**F16 - STIFTE 0° MAGAZINIERT FÜR IM65 F16 LITHIUM****GALVANISIERT + FUEL CELL**

1500	921587	F16 – 25 mm + 2 FC		2,00	84	30,00	60,00
1500	921588	F16 – 32 mm + 2 FC		2,00	84	31,50	63,00
1500	921589	F16 – 38 mm + 2 FC		2,00	84	33,00	66,00
1500	921590	F16 – 45 mm + 2 FC		2,00	84	34,50	69,00
1500	921591	F16 – 50 mm + 2 FC		2,00	84	35,00	70,00
1500	921592	F16 – 63 mm + 2 FC		2,00	84	36,50	73,00

**EDELSTAHL – WNR. 1.4301 (A2) + FUEL CELL**

1500	921948	F16 – 32 mm + 2 FC		2,00	84	55,00	110,00
1500	921594	F16 – 38 mm + 2 FC		2,00	84	60,50	121,00
1500	921595	F16 – 50 mm + 2 FC		2,00	84	70,00	140,00
1500	921596	F16 – 64 mm + 2 FC		2,00	84	75,00	150,00



RG	Artikel-Nr.	Bezeichnung	Norm	1.000 / VPE	1.000 / Umkarton	1.000 / Palette	€/ 1.000	€/ VPE
----	-------------	-------------	------	-------------	------------------	-----------------	----------	--------

**SD 91000 – KLAMMERN FÜR PN91120 D**

GALVANISIERT, GEHARZT								
2400	575132	SD 91090	ETA	2,40		129,60	75,83	182,00
2400	575136	SD 91120	ETA	2,40		129,60	97,92	235,00

**BK 2500 – KLAMMERN FÜR PN2550A - PN2575 A/HWL**

GALVANISIERT, GEHARZT								
2400	503363	BK 2525		9,30		446,40	22,26	207,00
2400	503373	BK 2532		6,60		316,80	23,94	158,00
2400	503360	BK 2550		4,68		224,64	35,04	164,00

EDELSTAHL – WNR. 1.4301 (A2), GEHARZT								
2400	503357	BK 2550	CE	4,68		224,64	96,15	450,00
2400	503356	BK 2565	CE	3,50		168,00	109,43	383,00
2400	503352	BK 2575	CE	3,10		148,80	128,71	399,00

STAHL, GALVANISIERT 12 µm, GEHARZT								
2400	503354	BK 2575	CE	3,10		148,80	53,55	166,00

**KL 9000 – FLACHDRAHTKLAMMERN FÜR PH9022 J**

GALVANISIERT, GEHARZT								
2400	503264	KL 9022		5,00	50,00	2.400,00	10,10	50,50

**RAPID A11 - FLACHDRAHTKLAMMERN FÜR HT11**

GALVANISIERT								
2400	112208	A11 – 10 mm		4,00	100,00	4.800,00	4,38	17,50

**RB 25/00 – HAFTENÄGEL FÜR RN35 A / HAFTEN**

EDELSTAHL – WNR. 1.4301 (A2) (GERILLT)								
1900	575203	RB 2,5 x 25 mm	CE	3,00		630,00	88,33	265,00

**RNC-S COILNÄGEL 16° SHEETGEBUNDEN FÜR RNC50 S/W**

FEUERVERZINKT (GERILLT)								
2100	504699	RNC-S 2,5 x 25 mm		3,00		360,00	49,00	147,00

EDELSTAHL – WNR. 1.4301 (A2) (GERILLT)								
2100	504700	RNC-S 2,5 x 25 mm	CE	3,60		360,00	86,39	311,00

**NAGELSCHRAUBEN (PH2 KREUZSCHLITZ) 0° GN-TAPE FÜR LCP65**

GALVANISIERT								
2100	123886	GN 4,2 x 51 mm			4,50	162,00	105,78	476,00

**AF16 STIFTE 20° MAGAZINIERT FÜR FN16A 65**

GALVANISIERT								
2300	650230	AF16 – 32 mm		2,00	20,00	180,00	15,75	31,50
2300	650231	AF16 – 38 mm		2,00	20,00	180,00	17,50	35,00
2300	650046	AF16 – 45 mm		2,00	20,00	180,00	19,25	38,50
2300	650047	AF16 – 51 mm		2,00	20,00	180,00	20,75	41,50
2300	650232	AF16 – 63 mm		2,00	20,00	180,00	24,50	49,00

EDELSTAHL – WNR. 1.4301 (A2)								
2300	395525	AF16 – 38 mm		2,00	20,00	1440,00	63,00	126,00
2300	395526	AF16 – 50 mm		2,00	20,00	1440,00	77,50	155,00
2300	395527	AF16 – 63 mm		2,00	20,00	1440,00	93,00	186,00

**Mit erfolgreicher Registrierung haben Sie sofort Anspruch auf die Leistungen aus FOS:**

Nach Ablauf der verlängerten Komplett-Garantie zahlen Sie einen unverbindlichen Höchstpreis bei anfallenden Reparaturen. Dieser unverbindliche Höchstpreis ist gültig für weitere 2 bzw. 3 Jahre.

Auf ausgeführte Reparaturen erhalten Sie weitere 6 Monate Komplett-Garantie. Nach Ablauf des Zeitraumes für Reparaturen nach unverb. Höchstpreisempf. werden Leistungen zu den allgemeinen Reparaturbedingungen von ITW durchgeführt.

Gültigkeitsbereich: Deutschland, Österreich



GERÄTETYP	KOMPLETT-GARANTIE		Nach Ablauf der Komplett-Garantie unverb. Höchstpreis pro Reparatur für Zeitraum ...		unverb. Höchstpreisempf. in € (zzgl. MwSt.)
	2 Jahre	3 Jahre	2 Jahre	3 Jahre	
<b>GASNAGELTECHNIK *</b> SPIT PULSA® 27P / 40P+ / 65 / 27E PULSA® 800 P / PULSA® 800P+ / PULSA® 800E PULSA® INSULFAST STOCKADE ST400i		x	x		165,-
PASLODE® IM90Xi / IM100Xi / PPN50Xi IM90Ci / IM100Ci / PPN50Ci		x	x		165,-
PASLODE IM45 GN Li / IM45 CW Li		x	x		165,-
PASLODE IM200/50 S16	x			x	165,-
PASLODE IM350+ Li	x			x	165,-
PASLODE IM65A F16 Li / IM50 F18 Li	x			x	145,-
<b>BOLZENSETZTECHNIK</b> SPIT P370 / P370 C60 / P390 C75 / P560	x			x	145,-
<b>DIAMANT-TECHNIK</b> SPIT D60 / D90	x			x	200,-
SPIT SD 17P	x			x	200,-
SPIT SG 125E	x			x	200,-
<b>DIAMANT-TECHNIK (M. AKKU)</b> SPIT AG18	x			x	145,-
<b>SCHRAUBTECHNIK (M. AKKU)</b> SPIT P18 / P18 Li / S18 / W18 / HDI 286 Li	x			x	145,-
<b>BOHR- UND MEISSELTECHNIK (M. AKKU)</b> SPIT D18 / SPITBULL	x			x	155,-
<b>BOHR- UND MEISSELTECHNIK</b> SPIT 321 / 323 / 330	x			x	155,-
SPIT 332 / 343 / 431	x			x	175,-
SPIT 353 / 353 SVC / 453 / 453 SVC	x			x	220,-
SPIT 383 SVC / 493 SVC	x			x	285,-

\* Bei Gas-Nageltechnik und Bolzensetztechnik ist FOS nur gültig, wenn original ITW Verbindungsmittel, Kartuschen und Gas verwendet werden.

FOS gilt nicht bei Sturz- oder Transportschäden, Anwendungsfehlern und wirtschaftlichem Totalschaden nach außergewöhnlichem Verschleiß des Gerätes.

Die unverb. Höchstpreisempfehlung gilt nicht für unvollständige Geräte. Fehlende Bauteile werden nicht kostenlos ergänzt, sondern zusätzlich berechnet.



Für alle Geräte, die nicht FOS-registriert sind, gilt die gesetzliche Gewährleistung. Diese Geräte werden nach unverbindlicher Höchstpreisempfehlung abgerechnet. Auf ausgeführte Reparaturen erhalten Sie **6 Monate Komplett-Garantie**.

SERVICE-KATEGORIE	GERÄTETYP	unverb. Höchstpreisempf. in € (zzgl. MwSt.)	
		Gerätelter bis 5 Jahre	Gerätelter 5 – 10 Jahre*
<b>GASNAGELTECHNIK I</b>	<b>SPIT</b> PULSA® 27P / 40P* / 65 / 27E / 800P / 800P* / 800E / INSULFAST <b>STOCKADE</b> ST400i <b>Paslode</b> IM90Xi, IM100Xi, PPN50Xi, IM90Ci, IM100Ci, PPN50Ci, IM90i*, IM100i, PPN50i <b>Paslode</b> IM45 GN/Li, IM45 CW/Li, <b>Paslode</b> IM200/50 S16, IM350+/Li	<b>165,-</b> Art.-Nr. 575977	<b>220,-</b> Art.-Nr. 576860
<b>GASNAGELTECHNIK II</b>	<b>Paslode</b> IM50 F18/Li, IM65A F16/Li, IM65 F16/Li	<b>145,-</b> Art.-Nr. 575978	<b>190,-</b> Art.-Nr. 576861
<b>BOLZENSETZTECHNIK</b>	<b>SPIT</b> P370/C60, P390 C75, P560	<b>145,-</b> Art.-Nr. 576730	
<b>DIAMANT-TECHNIK I</b>	<b>SPIT</b> AGP 125	<b>Austauschangebot</b>	
<b>DIAMANT-TECHNIK II</b>	<b>SPIT</b> D60, D90, DWS 225, AGP 230, AGS 230M, SAG 230E	<b>200,-</b> Art.-Nr. 576713	<b>255,-</b> Art.-Nr. 576987
<b>DIAMANT-TECHNIK III</b>	<b>SPIT</b> SD 17P, SD160	<b>200,-</b> Art.-Nr. 576714	<b>255,-</b> Art.-Nr. 576988
<b>DIAMANT-TECHNIK IV</b>	<b>SPIT</b> SD 80, SD 250E, SD 350E*	<b>310,-</b> Art.-Nr. 576717	<b>395,-</b> Art.-Nr. 576989
<b>DIAMANT-TECHNIK V</b>	<b>SPIT</b> SG 125/E	<b>200,-</b> Art.-Nr. 576716	<b>255,-</b> Art.-Nr. 576990
<b>DIAMANT-TECHNIK VI (MIT AKKU)</b>	<b>SPIT</b> AG18	<b>145,-</b> Art.-Nr. 576718	<b>Austauschangebot</b>
<b>SAUGER</b>	<b>SPIT</b> AC1600, AC1625, AC1630P/M/H	<b>220,-</b> Art.-Nr. 576715	<b>275,-</b> Art.-Nr. 576991
<b>SCHRAUBTECHNIK I (MIT KABEL)</b>	<b>SPIT</b> 217, 218, P18	<b>Austauschangebot</b>	
<b>SCHRAUBTECHNIK II (MIT AKKU)</b>	<b>SPIT</b> 218 Li, P18 (18V), P18 Li, S18, W18, IW1 285/Li, HDI 286 Li	<b>145,-</b> Art.-Nr. 576718	<b>Austauschangebot</b>
<b>BOHR- UND MEISSELTECHNIK I</b>	<b>SPIT</b> D18, SPITBULL, 321, 323, 328/ Li, 330	<b>155,-</b> Art.-Nr. 576719	<b>Austauschangebot</b>
<b>BOHR- UND MEISSELTECHNIK II</b>	<b>SPIT</b> 332, 343, 431	<b>175,-</b> Art.-Nr. 576720	<b>220,-</b> Art.-Nr. 576992
<b>BOHR- UND MEISSELTECHNIK III</b>	<b>SPIT</b> 353/SVC/SVC SRC, 453/SVC	<b>220,-</b> Art.-Nr. 576721	<b>310,-</b> Art.-Nr. 576993
<b>BOHR- UND MEISSELTECHNIK IV</b>	<b>SPIT</b> 383 SVC, 490, 493 SVC	<b>285,-</b> Art.-Nr. 576723	<b>355,-</b> Art.-Nr. 576994
<b>LASER-TECHNIK</b>	<b>SPIT</b> L18	<b>Austauschangebot</b>	
<b>DRUCKLUFT I</b>	<b>haubold / Paslode</b> Stiftnagler, T-Nagler	<b>105,-</b> Art.-Nr. 575980	
<b>DRUCKLUFT II</b>	<b>haubold / Paslode</b> Coilnagler bis 65 mm Nagellänge, Klammerwerkzeuge bis 50 mm Klammerlänge	<b>125,-</b> Art.-Nr. 575981	
<b>DRUCKLUFT III</b>	<b>haubold / Paslode</b> Coilnagler bis 90 mm Nagellänge, Streifenagler bis 100 mm Nagellänge, Klammerwerkzeuge bis 80 mm Klammerlänge, Wellennagler	<b>140,-</b> Art.-Nr. 575982	
<b>DRUCKLUFT IV</b>	<b>haubold / Paslode</b> Coil- und Streifenagler ab 100 mm Nagellänge, Klammerwerkzeuge ab 100 mm Klammerlänge	<b>200,-</b> Art.-Nr. 575983	
<b>DRUCKLUFT V</b>	<b>haubold</b> Inliner DC PN765, Inliner DC PN7965 Reparaturen, die nur das Pneumatik-Gerät betreffen, werden zu <b>Druckluft III</b> abgerechnet.	<b>425,-</b> Art.-Nr. 577049	
<b>KOMPRESSOREN</b>	<b>Proline 115, 160</b> <b>Proline 215, 248</b> <b>Proline 300 / 330</b>	<b>110,-</b> Art.-Nr. 577050 <b>235,-</b> Art.-Nr. 577051 <b>330,-</b> Art.-Nr. 577052	

Alle nicht aufgeführten Geräte werden nach Aufwand berechnet.

\* Reparatur je nach Verfügbarkeit der Ersatzteile.

Die unverb. Höchstpreisempf. schließt Akkus und sonstiges Zubehör aus.

Ausgenommen sind Sturz-, Transportschäden und Anwendungsfehler, sowie wirtschaftlicher Totalschaden nach stark verschleißender Nutzung des Gerätes. Die unverb. Höchstpreisempfehlung gilt nicht für unvollständige Geräte. Fehlende Bauteile werden nicht kostenlos ergänzt, sondern zusätzlich berechnet.

# GARANTIE & SERVICE

OHNE WENN UND ABER

## FULL ORIGINAL SERVICE

– gratis beim Kauf eines neuen Gerätes

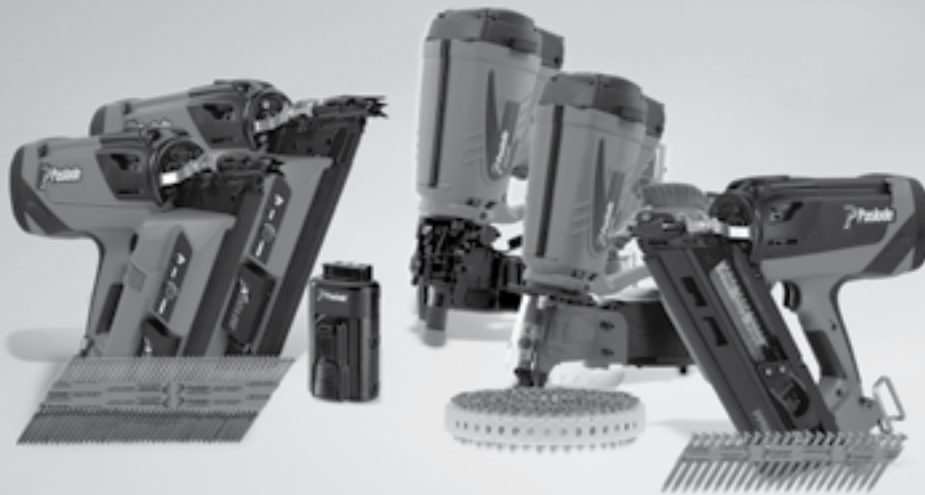

DIREKT ZUR REGISTRIERUNG

- ✓ 3 Jahre Komplett-Garantie  
– alle Reparatur- und Wartungsarbeiten sowie Verschleißteile inklusive
- ✓ 2 Jahre Reparaturkostenschutz anschließend
- ✓ schnellstmögliche und fachmännische Reparatur garantiert –  
in Deutschland direkt beim Hersteller
- ✓ keine lästigen Kostenvoranschläge für Sie
- ✓ Reparatur Online beauftragen – schnell per Mausklick mit  
Gratis-Abholung am Wunschort
- ✓ Diebstahlschutz – Ihre Gerätedaten sind in unserer Datenbank registriert

## AUCH IM APP-STORE UNTER **myFOS**

- ✓ Komplette Geräteverwaltung (alle Marken) über das Smartphone
- ✓ Lagerbestand und Standort der Geräte per Knopfdruck
- ✓ Zur Registrierung einfach Barcode scannen
- ✓ Direktkontakt, Beratung und Support per Chatfunktion



## IN 2 MINUTEN ERLEDIGT

Registrieren Sie Ihr Gerät innerhalb von 4 Wochen nach Kauf unter [www.itw-fos.de](http://www.itw-fos.de) oder in der App myFOS. Neben wenigen Kontaktdaten benötigen Sie dafür nur die Seriennummer am Gerät.

# i-SELECT

## In 5 Schritten zur optimalen Befestigung



- / Neue App für den Holzbau
- / Für Dachlattung und Plattenwerkstoffe
- / Schnell und einfach zum geeigneten Befestiger
- / Berücksichtigt geltende Normen und Regeln

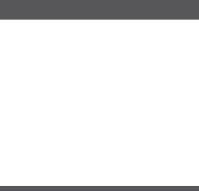

DIGITAL

Jederzeit Zugriff auf alle aktuellen Informationen und Wissenswertes rund um Produkte und Aktionen.

WEB



www.itw-befestigungssysteme.de

BLOG

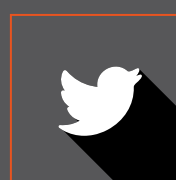

## **ITW Befestigungssysteme GmbH**

**Vertrieb Deutschland | Österreich**

Carl - Zeiss - Straße 19

D - 30966 Hemmingen

**[www.itw-befestigungssysteme.de](http://www.itw-befestigungssysteme.de)**