

Das Unternehmen hinter den Werkzeugen.



















HiKOKI Koki Co. Ltd. ist ein unabhängiges Mitglied der breit aufgestellten HiKOKI-Gruppe seit 1948. Seine Position als Werkzeugmaschinenunternehmen innerhalb eines großen Industriekonzerns bringt wichtige Vorteile für die Kunden, wie beispielsweise den sofortigen Zugang zu den neuesten Fortschritten in Motordesign und Elektronik.



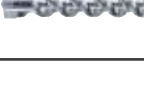













HiKOKI ist seit Jahrzehnten für sein großes und innovatives Power-Tool-Programm bekannt. Durch ein umfangreiches Forschungs- und Entwicklungsprogramm werden die neuesten Technologien entwickelt und direkt in Maschinen verbaut. Dank hervorragender Produktionskapazitäten werden qualitativ hochwertige Produkte hergestellt und gebaut. Die Kombination mit einem weltweiten Vertriebsnetz stellt sicher, dass HiKOKI ausgezeichnete Produkte für die professionellen Endanwender entwickelt.









HiKOKI versteht, dass für ein gutes Endergebnis nicht nur gute Maschinen zählen, sondern erst auch das dazugehörige Zubehör die kompletten Bedürfnisse der Endanwender abdecken. Das Zubehör ist genauso hochwertig wie die Maschinen selbst, da beides perfekt aufeinander abgestimmt wurde. Die Entwicklung und Produktion des Zubehörs realisiert HiKOKI in Zusammenarbeit mit namhaften Lieferanten. Dies gewährleistet die Unabhängigkeit auf dem Markt und gibt die Fähigkeit, flexibel in der Entwicklung zu bleiben. Dies spiegelt sich auch in einer Vielzahl von hochwertigem Zubehör mit großem Innovationscharakter bei sehr konkurrenzfähigen Marktpreisen wieder.





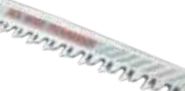









HiKOKI sucht als unabhängiger Lieferant täglich nach neuen und innovativen Lösungen, die Sie als Profi benötigen. Produkte, die das Arbeiten erleichtern, länger halten und bessere Ergebnisse liefern. HiKOKI hat sich zum Ziel gesetzt, ein umfassendes Programmzubehör zu entwickeln. Von intensiver bis zur weniger intensiven Nutzung ist für jedes Projekt die passende Maschine dabei.

INHALT

	SDS-PLUS HM-HAMMERBOHRER VOLLHARTMETALLKOPF Ø 5 - 32 MM	8
	HM-HAMMERBOHRER SDS-PLUS 2-SCHNEIDER Ø 4 - 26 MM	10
	HM-HAMMERBOHRER SDS-PLUS SEMI PROFIL Ø 4 - 16 MM	14
	HM-HAMMERBOHRER SDS-PLUS BASIC Ø 4 - 16 MM	15
	HAMMERBOHRER SDS-PLUS ZUBEHÖR	17
	HM-HAMMERBOHRER SDS-MAX 4-SCHNEIDER Ø 12 - 32 MM	19
	HM-HAMMERBOHRER SDS-MAX 4-SCHNEIDER Ø 16 - 50 MM	21
	HM-HAMMERBOHRER SDS-MAX 2-SCHNEIDER Ø 12 - 16 MM	23
	HM-HAMMERBOHRER SDS-MAX SEMI-PROFIL Ø 14 - 40 MM	24
	HM-HAMMERBOHRER SDS-PLUS / SDS-MAX STAUBABSAUGUNG	25
	HM-HAMMERBOHRER SDS-MAX DURCHBRUCHBOHRER	27
	HAMMERBOHRER SDS-MAX ZUBEHÖR	28
	HM-HAMMERBOHRER 13 MM SECHSKANT 19 MM SECHSKANT	29
	HM-HAMMERBOHRER "GROSSE KEILWELLE" ADAPTER	30
	HAMMERBOHRKRONEN	31
	HM-HAMMERBOHRER VARIA-BOHRSYSTEM	32
	STEINBOHRER	33
	UNIVERSALBOHRER	35

	METALLBOHRER HSS-R DIN 338 HSS-G DIN 338 HSS-CO DIN 338	37
	HSS BLECHSCHÄLBOHRER	52
	KOMBI-BOHRER NACHSCHNEIDER	54
	CV-HOLZBOHRER	55
	BALKENBOHRER/ SCHLANGENBOHRER	57
	HOLZ FLACHBOHRER MIT 1/4" SECHSKANT-AUFNAHME	60
	CV-SCHALUNGSBOHRER	63
	FORSTNER-BOHRER DIN 7483G	65
	BI-METALL LOCHSÄGEN	67
	LOCHSÄGEN HM-BESTÜCKT	71
	DIAMANT-LOCHSÄGEN FÜR SCHLEIFER	73
	DIAMANT-LOCHSÄGEN FÜR BOHRMASCHINEN	74
	WENDELRÜHRER/RÜHRGERÄTE	75
	BOHRFUTTER	77
	MEISSEL TRANSPORTWAGEN HÄMMER	81
	SCHLAGFESTE BITS	89
	BITS & BIT SETS	91
	SCHLAGFESTE KRAFTSTECKNÜSSE ADAPTER	98

	DIAMANT-TRENNSCHEIBEN WASSERDRUCKTANK	104
	ABRASIVE TRENN- UND SCHLEIFSCHEIBEN	111
	FÄCHER / FIBERSCHEIBEN	116
	ZUBEHÖR WINKELSCHLEIFER	118
	DIAMANT SCHLEIFSTIFTE	120
	BÜRSTEN	125
	KREISSÄGEBLÄTTER UNTERTISCHE FÜHRUNGSSCHIENEN	129
	STICHSÄGEBLÄTTER	139
	TIGERSÄGEBLÄTTER	147
	BANDSÄGEBLÄTTER	158
	OSZILLATIONSSCHLEIFMITTEL	159
	FRÄSER	167
	HOBELMESSER	173
	SCHLEIFPAPIER SCHLEIFTELLER	174
	LAMMFELLHAUBEN POLIERSCHEIBEN	183
	POLIERMITTEL	184
	STAUBSAUGER ZUBEHÖR	185
	ZUBEHÖR HEISSLUFTGEBLÄSE	192

	MAGAZINIERTER SCHRAUBEN	193
	NÄGEL, KLAMMERN & BRENNSTOFFKARTUSCHEN	194
	BANDMASS DREHWERKZEUG	198
	SICHERHEITS-HANDSCHUHE	199
	AUGEN- UND KOPFSCHUTZ	200
	SICHERHEITSSCHUHE	201
	SCHUTZBEKLEIDUNG	203
	SCHMIERSTOFFE	206
	KANNISTER/FÜLLSYSTEME	209
	SÄGEKETTEN	210
	KETTENSÄGENFEILEN	212
	FADENKÖPFE	214
	FADENKÖPFE (SCHNELLWECHSLER)	215
	ALU-TRIMMERKÖPFE	216
	NYLON-FÄDEN	217
	ABBAUBARE FÄDEN	220
	ERDBOHRER	221
	ZUBEHÖR HOCHDRUCKREINIGER	222

GLOSSAR

HiKOKI weiß, dass es aufgrund der großen Auswahl oft schwierig ist, das richtige Produkt zum richtigen Projekt zu finden. Deshalb haben wir diesen Prozess durch die Zugehörigkeit von Farben vereinfacht, welche die jeweiligen Produktgruppen anzeigen. So finden Sie einfacher das richtige Produkt in der richtigen Kategorie.

Die nachstehende Farbcodierungstabelle enthält die Erklärung von Farbe und Anwendungsbereich. Für Produktgruppen gibt es eine andere Farbcodierung (z.B. mit Diamant-Sägen). Dies wird dann vor dem jeweiligen Kapitel erklärt.

Die in diesem Katalog angegebenen Preise sind nur empfohlene Preise, Händler haben eigene Wiederverkaufspreise.

VE Verpackungseinheit

FARBE	ANWENDUNGSBEREICH
GELB/GOLD	ROSTFREIER STAHL
BLAU	METALL
HELLBLAU	METALL & HOLZ
BEIGE/BRAUN	HOLZ
ROT	MAUERWERK
GRAU	SONSTIGES
WEISS	FLIESEN

PROLINE HAMMERBOHRER SDS-PLUS



Proline Hammerbohrer

HiKOKI Hammerbohrer werden in einer hochmodernen Fabrikation in Deutschland hergestellt. Entwickelt unter Verwendung der fortschrittlichsten Computersoftware, erfüllen die Bohrer den Anforderungen der höchsten Effizienz und Haltbarkeit. Die Produktentwicklung ist ein kontinuierlicher Prozess, und HiKOKI arbeitet ständig an der Verbesserung seiner Produkte. Ebenfalls verfügbar ist ein umfassendes Zubehörprogramm sowohl an Bohrer und Meißel für Bohrhämmer und Abbruchhämmer, die ein breites Anwendungsspektrum und alle Budgetanforderungen erfüllen.

Bohren mit mehr Leistung

Die Hammerbohrer sind in fünf Ausführungen erhältlich, darunter SDS-plus für kleinere Bohrungen und SDS-max für größere Bohrungen. Beide sind hochgradig effizient und dauerhaft. Dabei wurde ein neuer Standard eingeführt, von dessen Vorteilen – wie beispielsweise geringere Kosten je Bohrloch – Sie als Benutzer unmittelbar profitieren. Sie kommen ebenfalls in den Genuss von mehr Arbeitskomfort. Eine längere Nutzungsdauer, eine bessere Bohrleistung und höhere Effizienz. Das ist der Unterschied, der HiKOKI Bohrer einzigartig macht und ihren Bohrhämmern noch mehr Leistung entlockt.









PGM-Zertifikat

HiKOKI kann für seine Produkte das Zertifikat der unabhängigen Prüfgemeinschaft Mauerbohrer e.V. (PGM) aufweisen, das höchste Voraussetzungen für eine sichere Bohrloch-Dübel-Verbindung definiert. Die PGM stellt durch Überwachung und Tests sicher, dass dem Nutzer nur Bohrer angeboten werden, die auf die Anwendung mit zugelassenen Dübeln abgestimmt sind. Weltweit sind nur wenige autorisierte Hersteller berechtigt, dieses Siegel zu tragen, das jeder Verwender von Hammer- oder Schlagbohrern schon einmal gesehen hat. Bohrer mit diesem Zeichen halten das, was viele andere versprechen: Geometrisch exakte Löcher, die den Dübeln maximalen Halt und dem Anwender maximale Sicherheit bieten.



SDS-Plus in vier Modellen

HiKOKI hat ein komplettes Line-up von SDS-Plus Bohrern in vier verschiedenen Qualitäts- und Preisstufen zusammengestellt. Damit versucht HiKOKI die Bedürfnisse von Profis ausreichend abzudecken. Es liegt am Endnutzer zu entscheiden, welche Qualität und welches Preisniveau ihm am besten entspricht. Im Folgenden finden Sie eine Übersicht über die Vorteile der einzelnen Bohrergruppen auf die wichtigsten Merkmale.

	PROFI 4-SCHNEIDER			PROFI 2-SCHNEIDER	SEMI PROFI 2-SCHNEIDER	BASIS 2-SCHNEIDER
	5-10 mm	11-16 mm	18-32 mm	4-26 mm	4-16 mm	4-16 mm
Durchmesser	5-10 mm	11-16 mm	18-32 mm	4-26 mm	4-16 mm	4-16 mm
Hartmetallspitze	 	 				
Zentrierspitze mit Hartmetall	ja			ja	nein	nein
Rillen Design	mehrillig			mehrillig	standard	standard
Für Armierung	empfohlen			geeignet	nein	nein
Maßgenauigkeit	***			**	*	*
Bohrgeschwindigkeit	**			**	*	*
Haltbarkeit	***			**	*	*
Vibrationsdämpfung	***			**	*	*
Energieübertragung	***			***	*	*
Hergestellt in:	Deutschland			Deutschland	Deutschland	China
PGM zugelassen	ja			ja	ja	nein
Geeignet für Elektrowerkzeuge	2-4 kg			2-4 kg	2-4 kg	2-4 kg
Anwendung	Geeignet für Anwender, die eine lange Lebensdauer benötigen. Der Lebenszyklus ist vielen Armierungen und Steinen ausgesetzt. Bei einem höheren Einkaufspreis, sind bei längerer Haltbarkeit, die Kosten pro Loch wesentlich niedriger.			Geeignet als Zwischenstufe für Benutzer, die den Hammerbohrer im Durchschnitt für harte Materialien benutzen.	Geeignet für den gelegentlichen Gebrauch wo der Benutzer Priorität auf den Preis als auf die Haltbarkeit und die Bohrgeschwindigkeit legt.	Geeignet für den gelegentlichen Einsatz, bei dem der Kaufpreis oberste Priorität hat

PROLINE HAMMERBOHRER SDS-PLUS VOLLHARTMETALLKOPF

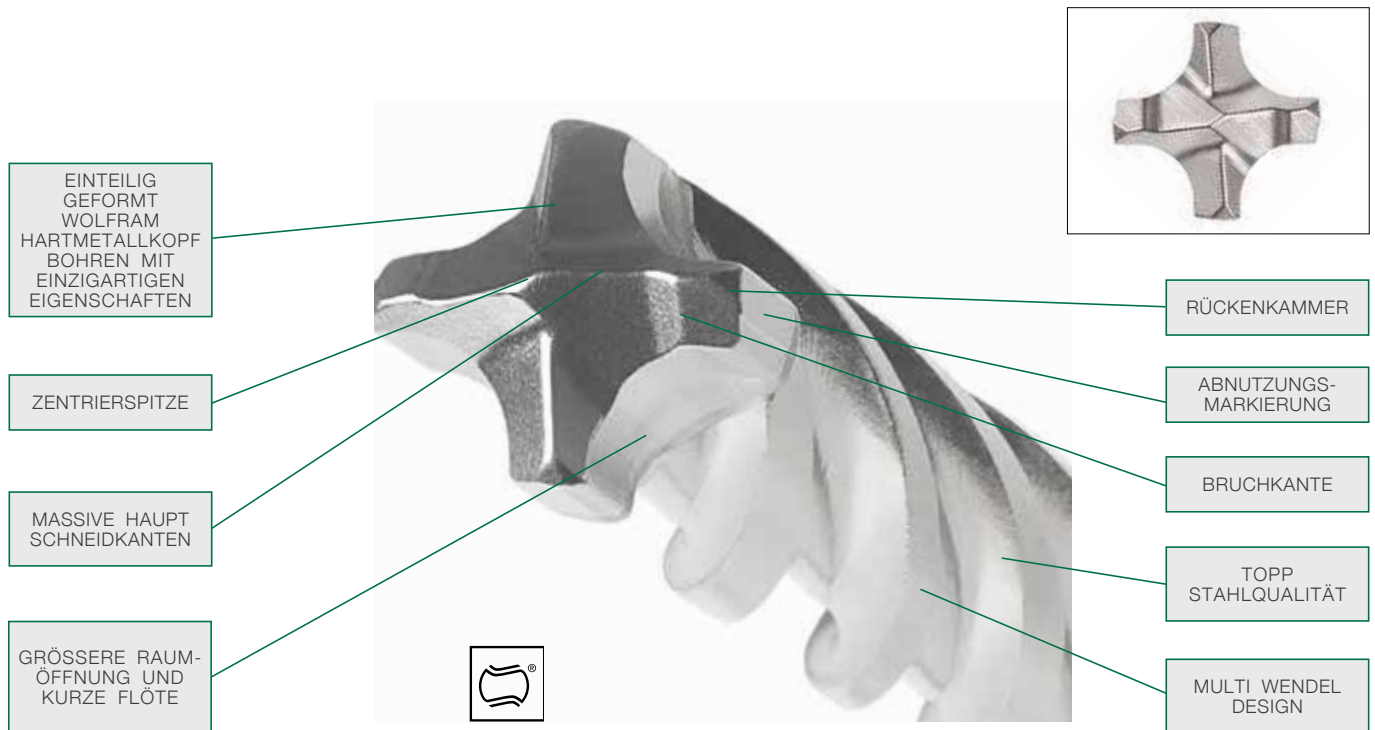

Nach dem großen Erfolg der SDS-Plus 4-Schneider-Hammerbohrer mit eingebettetem Hartmetallkopf, beschleunigt HIKOKI nun das Bohren. Durch die Technologie der Einführung der SDS-Plus Bohrer mit dem Vollhartmetallkopf (FCH).

Diese Bohrer übertreffen die Leistung der Vorgängermodelle in Bezug auf das Bohren, Geschwindigkeit, präzisere Löcher und eine signifikante Verbesserung und Erhöhung der Lebensdauer im Beton mit Bewehrung. Dies alles erfolgt durch die neu entwickelte Kopfgeometrie und Nutenausführung

Das FCH-Design beinhaltet vier Armierungsfasern an jeder Ecke, was zu einer höheren Lebensdauer und optimalem Bohrverhalten, wenn der Bohrer auf diese Verstärkung trifft, führt.

Die beiden Brechrippen auf den Hartmetall-Schneiden-Kanten sorgen für eine verbesserte Festigkeit des Hartmetallkopfes und ein verbessertes Abbrechen der Leistung im Beton.

Der Hartmetallkopf mit seinem massiven Hauptteil, den Schneidkanten und ihre 4x90° Schneidensymmetrie verhindert das Einhängen bei Bewehrung. Seine Geometrie wurde für maximale Stoß- und Torsionsfestigkeit sowie eine verlängerte Lebensdauer entwickelt.

Der Zentrierpunkt hilft bei der genauen Positionierung des Lochs und verhindert, dass der Bohrer in der Lage wäre über der Oberfläche zu rutschen.

Die Verschleißmarke dient als Indikator für die Maßhaltigkeit und Stabilität bei der Herstellung von Dübellöcher nach PGM.

Die neue Kopfgeometrie hat eine vergrößerte Form freien Raums an der Schnittfläche, zur Erleichterung und einfacher Entfernung der Ablagerungen. Der kurze Rilleneintritt lässt den Bohrstaub schneller vom Kopf in die Rille wandern.

Die neu entwickelte 4-Spiral-Geometrie wechselt dabei vom schmalen Rücken zum breiten Rücken.

Der breite Rücken unterstützt die Kraft des Bohrers und reduziert den Verschleiß, während der schmale Rücken die Reibung reduziert. Diese Kombination erhöht die Bohrgeschwindigkeit, verbessert das Bohren im Loch und sorgt für eine schnellere Entfernung des Bohrstaubes und eine geringere Vibration.







Die Verwendung von hochwertig legiertem Stahl in Kombination mit dem mit speziellen Härten, Lötungen und der Oberflächenbehandlung erzeugt ein hochwertiges, robustes Profi-Werkzeug.

Dieser völlig neu entwickelte Bohrer führt zu folgenden Ergebnissen:

Eine um 25% schnellere Bohrleistung und eine 20% längere Lebensdauer im Vergleich zum eingebetteten System von 4-Schneiden-Hammerbohrer.

Wenn der Anwender konkret auf Bewehrung stößt, sorgt die FCH-Konstruktion für eine optimale Ausnutzung, höhere Bruchsicherheit und eine um ca. 150% höhere Lebensdauer.

SDS-PLUS TCT HAMMERBOHRER MIT VOLLHARTMETALLKOPF

 		Ø (mm)	Gesamtlänge (mm)	Arbeitslänge (mm)	VE	Artikelnummer	EAN-Code	Preis € pro Stück zzgl. MwSt.
   	5	115	50	1	783201	8717574056112	8,90	
	5	165	100	1	783202	8717574056129	9,90	
	6	115	50	1	783208	8717574056181	10,50	
	6	165	100	1	783209	8717574056198	11,00	
	6	215	150	1	783210	8717574056204	13,40	
	6	265	200	1	783211	8717574056211	14,90	
	6	315	250	1	783212	8717574056228	18,80	
	6,5	165	100	1	783214	8717574056242	12,80	
	6,5	215	150	1	783215	8717574056259	14,90	
	6,5	265	200	1	783216	8717574056266	21,10	
	6,5	315	250	1	783217	8717574056273	24,40	
	7	115	50	1	783218	8717574056280	11,50	
	7	165	100	1	783219	8717574056297	12,20	
	8	115	50	1	783221	8717574056310	10,00	
	8	165	100	1	783222	8717574056327	10,50	
	8	215	150	1	783223	8717574056334	12,00	
	8	265	200	1	783224	8717574056341	14,90	
	8	315	250	1	783225	8717574056358	20,50	
	10	115	50	1	783231	8717574056419	10,70	
	10	165	100	1	783232	8717574056426	11,80	
	10	215	150	1	783233	8717574056433	13,30	
	10	265	200	1	783234	8717574056440	15,60	
	10	315	250	1	783235	8717574056457	19,20	
	10	455	390	1	783237	8717574056471	33,90	
	12	160	100	1	752772	8717574010251	14,60	
	12	210	150	1	752773	8717574010268	17,70	
	12	260	200	1	752774	8717574010275	20,20	
	12	310	250	1	752775	8717574010282	27,70	
	12	450	400	1	752776	8717574010299	41,60	
	14	160	100	1	752777	8717574010305	20,60	
	14	210	150	1	752778	8717574010312	27,60	
	14	260	200	1	752785	8717574013214	31,30	
14	310	250	1	752779	8717574010329	34,20		
14	450	400	1	752780	8717574010336	43,00		
16	260	200	1	752793	8717574017571	43,30		
16	450	400	1	752795	8717574017595	55,50		
18	250	200	1	783273	8717574056839	61,50		
18	450	400	1	783274	8717574056846	71,40		
20	250	200	1	783275	8717574056853	65,30		
20	450	400	1	783276	8717574056860	69,00		
22	250	200	1	783277	8717574056877	71,90		
22	450	400	1	783278	8717574056884	94,80		
24	250	200	1	783279	8717574056891	75,40		
24	450	400	1	783280	8717574056907	101,80		
25	250	200	1	783281	8717574056914	78,30		
25	450	400	1	783282	8717574056921	104,00		
28	250	200	1	783284	8717574056945	83,70		
28	450	400	1	783285	8717574056952	112,10		
30	250	200	1	783286	8717574056969	91,10		
30	450	400	1	783287	8717574056976	119,00		
32	450	400	1	783288	8717574056983	133,80		

PROLINE HAMMERBOHRER SDS-PLUS 2-SCHNEIDER

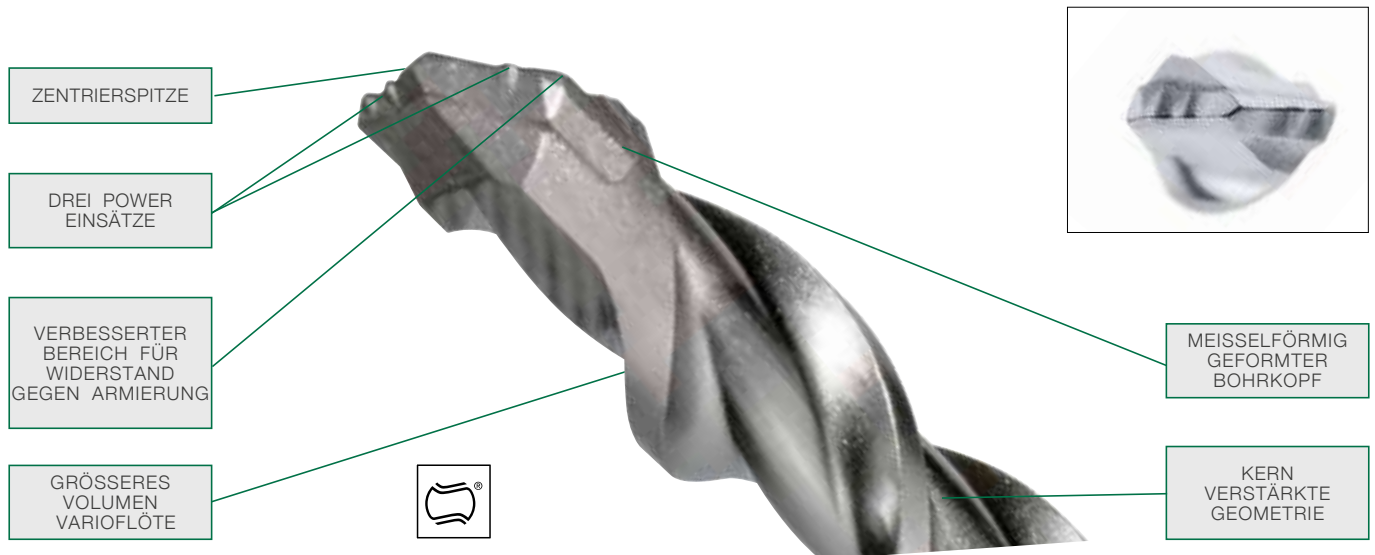

VARIOFLÖTE: SCHMALE SCHULTER AN DER SEITE DER FRONT. BREITE ANWENDUNGSRINNE FÜR DIE ABFUHR VON BOHRABLAGERUNGEN

VARIOFLÖTE: BREITE SCHULTER IM RÜCKENBEREICH FÜR ERHÖHTE FESTIGKEIT UND VERBESSERTER ENERGIEÜBERTRAGUNG



Bohren auf einem neuen Level

SDS-Plus 2-Schneider Bohrer mit Doppelspirale um den höchsten Qualitätsstandards und den Anforderungen der Endanwender gerecht zu werden. HiKOKI setzt damit einen ganz neuen Standard in der Bohrerklasse, die für Profi-Arbeiten gemacht sind und auch extremen Bedingungen standhalten.

Betonbohren

Eine zentral platzierte Hartmetallplatte die besondere Eigenschaften und Vorteile bietet bildet diesen 2-Schneider. Eine neu gestaltete Zentrierspitze mit glatter Überleitung zu den Schulterpartien sorgt für eine sofortige Platzierung des Bohrers und einfaches Zentrieren neben den drei Hartmetallspitzen, den sogenannten "Power Breakers".

Jetzt wird die Schlagkraft von der Maschine auf eine kleinere Fläche übertragen. Oberflächen aus Beton, wo die punktuelle Kraft viel höher ist, erzeugen Mikrorisse im gebohrten Zustand im

Material, wodurch eine spürbar höhere Qualität und Bohrgeschwindigkeit erreicht wird.

Transport von Bohrmaterial

Nachdem der Beton gebrochen ist, muss Schmutz, Staub, bzw. Bohrmaterial abtransportiert werden. Aufgrund der verjüngten Schulter der Varioflöte, hat der vordere Teil des Bohrers eine hohe Transportkapazität. Außerdem wird eine Staubkomprimierung oder Geschwindigkeitsreduzierung vermieden, eine höhere Bohrgeschwindigkeit erreicht.

Der hintere Teil des Bohrers ist robuster und starrer, dadurch ist der Rücken breiter. Erster positiver Effekt ist die verbesserte Energieübertragung für schnelleres Bohren. Zweitens ist die Gefahr für einen Bruch geringer. Diese spezielle Spirale reduziert Vibrationen; Bohren ist weniger anstrengend sowohl für den Bediener als auch für den Bohrhämmer.

Begegnung mit Armierung

Armierung stellt keine Problem dar. Der dynamische, meißelförmige Bohrerkopf dringt schnell in das Material und speist gleichzeitig den Bohrstaub in die Multi-Spirale ein.

Da die Armierungsfasern mit ca. 35% gegenüber dem Vorgängermodell vergrößert worden sind, verhindern die Seitenspitzen eine Beschädigung beim Auftreffen auf Stahlbeton, die Wahrscheinlichkeit, dass an dieser Stelle ein Abfuhrstau entsteht wird somit stark reduziert

Geschwindigkeit und Lebensdauer





Alle diese technischen Verbesserungen führen nun dazu, dass die Schnittgeschwindigkeit ungefähr 12% höher als die bisherigen SDS-Plus-Bohrer ist. HiKOKI Hammerbohrer: "Der neue Standard in der Leistung"

SDS-PLUS TCT HAMMERBOHRER 2-SCHNEIDER



Ø (mm)	Gesamt-länge (mm)	Arbeits-länge (mm)	VE	Artikel-nummer	EAN-Code	Preis € pro Stück zzgl.MwSt.
4	110	50	1	40017001	4250155813062	4,60
4	160	100	1	40017002	4250155813079	6,70
5	110	50	1	40017003	4250155813086	4,50
5	160	100	1	40017004	4250155813093	4,40
6	110	50	1	40017005	4250155813109	4,10
6	160	100	1	40017006	4250155813116	4,50
6	210	150	1	40017007	4250155813123	7,10
6	260	200	1	40017008	4250155813130	8,30
6	350	300	1	40017009	4250155813147	16,50
6,5	160	100	1	40017400	4250155816650	5,00
6,5	210	150	1	40017010	4250155813154	7,10
6,5	260	200	1	40017011	4250155813161	9,80
8	110	50	1	40017012	4250155813178	5,30
8	160	100	1	40017013	4250155813185	5,60
8	210	150	1	40017014	4250155813192	6,30
8	260	200	1	40017015	4250155813208	7,10
8	310	250	1	40017401	4250155816667	10,70
8	460	400	1	40017016	4250155813215	16,70
8	600	550	1	40017017	4250155813222	23,70
10	110	50	1	40017018	4250155813239	6,60
10	160	100	1	40017019	4250155813246	7,10
10	210	150	1	40017020	4250155813253	7,70
10	260	200	1	40017021	4250155813260	8,70
10	310	250	1	40017022	4250155813277	9,70
10	350	300	1	40017023	4250155813284	14,50
10	450	400	1	40017024	4250155813291	16,50
10	600	550	1	40017025	4250155813307	24,20
10	1000	950	1	40017026	4250155813314	58,40
12	160	100	1	40017027	4250155813321	8,30
12	210	150	1	40017028	4250155813338	8,70
12	260	200	1	40017029	4250155813345	10,30
12	310	250	1	40017030	4250155813352	13,00
12	450	400	1	40017031	4250155813369	16,50
12	600	550	1	40017032	4250155813376	27,20
12	1000	950	1	40017033	4250155813383	67,50
14	160	100	1	40017034	4250155813390	9,70
14	200	150	1	40017035	4250155813406	11,90
14	250	200	1	40017036	4250155813413	13,50
14	300	250	1	40017037	4250155813420	14,10
14	450	400	1	40017038	4250155813437	20,50
14	600	550	1	40017039	4250155813444	30,40
14	1000	950	1	40017040	4250155813451	72,50
15	160	100	1	40017041	4250155813468	13,00
15	210	150	1	40017042	4250155813475	14,20
15	260	200	1	40017043	4250155813482	15,40
15	450	400	1	40017044	4250155813499	32,70
16	160	100	1	40017045	4250155813505	13,50
16	210	150	1	40017046	4250155813512	16,00
16	260	200	1	40017047	4250155813529	17,90
16	300	250	1	40017048	4250155813536	21,60
16	450	400	1	40017049	4250155813543	28,80
16	600	550	1	40017050	4250155813550	31,10
16	800	750	1	40017051	4250155813567	43,60
16	1000	950	1	40017052	4250155813574	76,00
16	1400	1350	1	40017053	4250155813581	133,60

SDS-PLUS TCT HAMMERBOHRER 2-SCHNEIDER

 		Ø (mm)	Gesamt- länge (mm)	Arbeits- länge (mm)	VE	Artikel- nummer	EAN-Code	Preis € pro Stück zzgl.MwSt.
  	18	200	150	1	40017054	4250155813598	24,50	
	18	250	200	1	40017055	4250155813604	26,70	
	18	300	250	1	40017056	4250155813611	29,10	
	18	450	400	1	40017057	4250155813628	33,80	
	18	600	550	1	40017058	4250155813635	45,30	
	18	1000	950	1	40017059	4250155813642	90,40	
	20	200	150	1	40017060	4250155813659	30,40	
	20	300	250	1	40017061	4250155813666	33,90	
	20	450	400	1	40017062	4250155813673	38,10	
	20	600	550	1	40017063	4250155813680	40,40	
	20	1000	950	1	40017064	4250155813697	102,20	
	22	250	200	1	40017065	4250155813703	43,90	
	22	450	400	1	40017066	4250155813710	46,30	
	22	600	550	1	40017067	4250155813727	74,80	
	22	1000	950	1	40017068	4250155813734	104,50	
	24	250	200	1	40017069	4250155813741	45,30	
	24	450	400	1	40017070	4250155813758	57,00	
	25	250	200	1	40017071	4250155813765	46,30	
	25	300	250	1	40017072	4250155813772	51,70	
	25	450	400	1	40017073	4250155813789	64,50	
25	1000	950	1	40017074	4250155813796	127,10		
26	250	200	1	40017075	4250155813802	52,10		
26	450	400	1	40017076	4250155813819	70,10		

SDS-PLUS TCT HAMMERBOHRER, SETS

 	Inhalt	VE	Artikelnummer	EAN-Code	Preis € pro VE zzgl.MwSt.
	5 Stück 5 x 110 mm 6 x 110 mm 8 x 110 mm 6 x 160 mm 8 x 160 mm	1	782530	8717574047165	31,60
	5 Stück 5 x 160 mm 6 x 160 mm 8 x 160 mm 10 x 160 mm 12 x 160 mm	1	782531	8717574047172	32,60
	5 Stück 6 x 110 mm 8 x 110 mm 6 x 160 mm 8 x 160 mm 10 x 160 mm	1	782532	8717574047189	29,10
	5 Stück 10 x 450 mm 12 x 450 mm 14 x 450 mm 16 x 450 mm 20 x 450 mm	1	782534	8717574052572	159,00
	6 Stück 10 x 450 mm 12 x 450 mm 14 x 450 mm 16 x 450 mm 18 x 450 mm 20 x 450 mm	1	782533	8717574047196	198,60
	6 Stück 13 mm Zahnkranz-Bohrfutter mit SDS-Plus Adapter 5 x 110 mm 6 x 110 mm 8 x 110 mm 6 x 160 mm 8 x 160 mm	1	751025	8717154657449	45,80
	6 Stück 13 mm Schnellspann-Bohrfutter mit SDS-Plus Adapter 5 x 110 mm 6 x 110 mm 8 x 110 mm 6 x 160 mm 8 x 160 mm	1	751030	8717472816580	45,80

PROLINE HAMMERBOHRER SDS-PLUS SEMI PROFESSIONELL

MEISSELFÖRMIG
GEFORMTER
BOHRERKOPF

ROBUSTE
HARTMETALLSPITZE
MIT 130° WINKEL

GROSSES FLÖTEN
VOLUMEN







HOCHFLEXIBEL
STARK

Der SDS-Plus Semi Professional Bohrer ist für den Einsatz in Beton, Mauerwerk und Stein geeignet. Schneller, dynamischer Bohrfortschritt durch eine robuste Hartmetallspitze und eine

große Flöte für einfachen, schnellen Bohrstaubabtransport ermöglichen dies. Dieser Bohrer ist kostengünstig. Für gelegentliche Einsätze hat er eine gute

Qualität, die Priorität des Einkaufspreises ist wichtiger als, Haltbarkeit und Bohrgeschwindigkeit.

SDS-PLUS SEMI-PROFESSIONELLE HAMMERBOHRER 2-SCHNEIDER

 		Ø (mm)	Gesamt- länge (mm)	Arbeits- länge (mm)	VE	Artikel- nummer	EAN-Code	Preis € pro Stück zzgl.MwSt.
	 	4	110	50	1	750371	8717574034103	4,00
		4	160	100	1	750372	8717574034110	5,30
		5	110	50	1	750373	8717574034127	3,60
		5	160	100	1	750374	8717574034134	4,00
		5,5	110	50	1	750375	8717574034141	4,40
		5,5	160	100	1	750376	8717574034158	4,40
		6	110	50	1	750377	8717574034165	3,60
		6	160	100	1	750378	8717574034172	4,00
		6	210	150	1	750379	8717574034189	6,40
		7	160	100	1	750380	8717574034196	4,80
		8	110	50	1	750381	8717574034202	4,10
		8	160	100	1	750382	8717574034219	4,40
		8	210	150	1	750383	8717574034226	5,50
		8	260	200	1	750384	8717574034233	6,80
		10	160	100	1	750385	8717574034240	5,00
		10	210	150	1	750386	8717574034257	6,90
		10	260	200	1	750387	8717574034264	8,00
		12	160	100	1	750388	8717574034271	6,30
		12	210	150	1	750389	8717574034288	7,80
		12	260	200	1	750390	8717574034295	10,30
	14	160	100	1	750391	8717574034301	8,20	
	14	210	150	1	750392	8717574034318	9,70	
	14	260	200	1	750393	8717574034325	11,30	
	16	160	100	1	750394	8717574034332	11,80	
	16	210	150	1	750395	8717574034349	14,30	

PROLINE HAMMERBOHRER SDS-PLUS BASIS







Die SDS-Plus Basis-Linie ist ein Bohrer Einstiegsmodell der für den zufälligen Anwender geeignet ist.

Der attraktive Preis ist von höherer Bedeutung als die Lebensdauer aufgrund der geringen Anzahl von Löchern, die dieser zufällige An-



wender bohren wird.

Die Bohrer sind für den Einsatz im Mauerwerk und Beton im Normalfall geeignet.









SDS-PLUS BASIS HAMMERBOHRER 2-SCHNEIDER

		Ø (mm)	Gesamtlänge (mm)	Arbeitslänge (mm)	VE	Artikelnummer	EAN-Code	Preis € pro Stück zzgl. MwSt.
  		4	110	41	1	4100801	8717574063080	1,70
		4	160	91	1	4100802	8717574063097	1,90
		5	110	41	1	4100803	8717574063103	1,70
		5	160	91	1	4100804	8717574063110	1,90
		5,5	110	41	1	4100805	8717574063127	1,70
		5,5	160	91	1	4100806	8717574063134	1,90
		6	110	41	1	4100807	8717574063141	1,70
		6	160	91	1	4100808	8717574063158	1,90
		6	210	140	1	4100809	8717574063165	2,50
		6,5	110	41	1	4100810	8717574063172	1,90
		6,5	160	91	1	4100811	8717574063189	2,10
		7	110	41	1	4100812	8717574063196	2,00
		7	160	91	1	4100813	8717574063202	2,10
		8	110	41	1	4100814	8717574063219	1,90
		8	160	91	1	4100815	8717574063226	2,10
		8	210	140	1	4100816	8717574063233	2,70
		8	260	185	1	4100817	8717574063240	2,90
		10	160	91	1	4100818	8717574063257	2,40
		10	210	140	1	4100819	8717574063264	2,80
		10	260	185	1	4100820	8717574063271	3,20
	10	460	365	1	4100821	8717574063288	5,20	
	12	160	91	1	4100822	8717574063295	2,40	
	12	210	140	1	4100823	8717574063301	3,10	
	12	260	185	1	4100824	8717574063318	3,40	
	12	460	365	1	4100825	8717574063325	6,00	
	14	160	85	1	4100826	8717574063332	3,50	
	14	210	130	1	4100827	8717574063349	4,00	
	14	260	175	1	4100828	8717574063356	4,40	
	14	460	365	1	4100829	8717574063363	7,50	
	16	160	85	1	4100830	8717574063370	4,40	
	16	210	130	1	4100831	8717574063387	5,20	
	16	460	365	1	4100832	8717574063394	9,90	

SDS-PLUS BASIS HAMMERBOHRER 2-SCHNEIDER, SETS

	Inhalt	VE	Artikelnummer	EAN-Code	Preis € pro VE zzgl.MwSt.
	<p>5 Stück 5 x 110 mm 6 x 110 mm 8 x 160 mm 10 x 160 mm 12 x 160 mm</p>	1	4100840	8717574063400	10,60
	<p>17 Stück 5 x 110 mm 6 x 110 mm 6 x 160 mm 8 x 110 mm 8 x 160 mm 8 x 210 mm 10 x 110 mm 10 x 160 mm 10 x 210 mm 12 x 160 mm 12 x 260 mm 14 x 260 mm Spitzmeißel L = 140 mm Spitzmeißel L = 250 mm Flachmeißel 20 x 140 mm Flachmeißel 20 x 250 mm Flachmeißel 40 x 250 mm</p>	1	402555	4549115081345	84,50

PROLINE HAMMERBOHRER SDS-PLUS ZUBEHÖR

ZUBEHÖR SDS-PLUS					
	Beschreibung	VE	Artikelnummer	EAN-Code	Preis € pro Stück zzgl.MwSt.
ADAPTER VON SDS-PLUS:					
	nach 1/2" x 20 UNF Außengewinde und M6 innen für Bohrfutter	1	744085	8717154656039	15,00
	nach 1/2" x 20 UNF Außengewinde für Bohrer Spannfutter und 1/4" Innensechskant für Bits	1	744088	8717154659184	15,10
	nach 1/4" Innensechskant für Bits ohne Magnet	1	752388	8717574017397	17,30
	nach 1/4" Innensechskant für Bits mit Magnet	1	752389	8717574017403	18,60
	nach 1/2" Vierkant für Kraftschraubereinsätze	1	750455	8717574023862	57,70
ADAPTER NACH SDS-PLUS:					
	Von SDS-Max	1	751006	8717154652772	98,70
	Von "Großer" Keilwelle	1	750200	8717154651539	101,80
	Von 13 mm Sechskant	1	750246	8717154651997	107,80

PROLINE HAMMERBOHRER SDS-MAX

SDS-Max in vier Modellen

Die SDS-Max Bohrer sind in vier Qualitätsstufen erhältlich:





Ein hochqualitativer Bohrer mit Vollhartmetallkopf (FCH) mit einem Durchmesser von 12-32 mm für höchste Leistung in schwer verstärktem/bewehrten Beton. Eine umfassende Linie 4-Schneider mit einem Durchmesser von 16-52 mm und bis zu einer Länge von 1320 mm,

einen 2-Schneider für die Durchmesser von 12-15 mm sowie eine wirtschaftliche Semi-Professionelle Linie.

HiKOKI SDS-Max Hammerbohrer der neuesten Generation sind robuste und leistungsstarke Einsatzwerkzeuge, eine innovative Kombination aus neuen und bewährt bestehenden geometrischen Schnittlinien bei höchster Qualität.

Dies führt zu einer extra langen Lebensdauer, hoher Präzision beim Bohren und der maximalen Energieübertragung, auch in extrem harten Materialien.

Ein Hochleistungs-Hammerbohrer für alle professionellen Anwender, für Bohrungen in verstärktem/bewehrten Beton und Stein.

	PROFESSIONELL			SEMI PROFI
	Vollhartmetallkopf (FCH) Ø 12 - 32 mm	4-Schneider Ø 16 - 52 mm	2-Schneider Ø 12 - 15 mm	2-Schneider Ø 14 - 40 mm
Hartmetallspitze	 FCH			
Zentrierspitze mit Hartmetall	ja	ja	ja	nein
Rillen Design	4-spiralig	4-spiralig	mehrrillig	Standard
Für Armierung	empfohlen	empfohlen	geeignet	nein
Maßgenauigkeit	***	***	**	*
Bohrgeschwindigkeit	**	**	***	*
Haltbarkeit	***	***	**	*
Vibrationsdämpfung	***	***	**	*
Energieübertragung	***	***	***	*
PGM zugelassen	ja	ja	ja	ja
Geeignet für Elektrowerkzeuge	2-4 kg	5-12 kg	5-10 kg	4-8 kg
Anwendung	Geeignet für Anwender, die eine lange Lebensdauer benötigen. Der Lebenszyklus ist vielen Armierungen und Steinen ausgesetzt. Bei einem höheren Einkaufspreis, sind bei längerer Haltbarkeit, die Kosten pro Loch wesentlich niedriger.	Geeignet für Anwender, die eine lange Lebensdauer benötigen. Der Lebenszyklus ist vielen Armierungen und Steinen ausgesetzt. Bei einem höheren Einkaufspreis, sind bei längerer Haltbarkeit, die Kosten pro Loch wesentlich niedriger.	Geeignet als Zwischenstufe für Benutzer, die den Hammerbohrer im Durchschnitt für harte Materialien benutzen.	Geeignet für den gelegentlichen Gebrauch wo der Benutzer Priorität auf den Preis als auf die Haltbarkeit und die Bohrgeschwindigkeit legt.

PROLINE HAMMERBOHRER

SDS-MAX VOLLHARTMETALLKOPF Ø 12 - 32 MM



Nach der Einführung der SDS-Plus High-End Profi SDS-Plus Hammerbohrer mit Vollhartmetallkopf (FCH), setzt HiKOKI diese Technologie nun bei der SDS-Max Linie ein. In einer Welt, in der immer stärker armierter Beton eingesetzt wird und SDS-Max Hammerbohrer sich durch stets mehr Leistung (Joule) auszeichnen, verlangen Anwender eine zunehmend höhere Lebenserwartung der Bohrer.

Diese Bohrer übertreffen die Leistung der herkömmlichen Modelle in Bezug auf das Bohren, Geschwindigkeit, präzisere Löcher und eine signifikante Verbesserung und Erhöhung der Lebensdauer im Beton mit Bewehrung. Dies alles erfolgt durch die neu entwickelte 4-Schneider Vollhartmetall-Kopfgeometrie und Nutenausführung.

Der Vollhartmetallkopf wird mit einer einzigartigen Induktions-Diffusions-Schweißtechnologie, welche eine homogene Schweißzone zwischen Spirale und Bohrkopf und längere Lebensdauer des Bohrkopfes unter extremen Bedingungen garantiert, auf den Stahlkörper geschweißt. Dies führt zu weniger

Materialbeanspruchung im Bohrkopf und macht sie gleichzeitig besonders hitzebeständig bei höchsten Bohrtemperaturen.

Das FCH-Design beinhaltet vier Armierungsfasern an jeder Ecke, was zu einer höheren Lebensdauer und optimalem Bohrverhalten führt, wenn der Bohrer auf diese Verstärkung trifft. Der Hartmetallkopf mit seinem massiven Hauptteil, den Schneidkanten und ihre 4x90° Schneidensymmetrie verhindert das Einhängen bei Bewehrung. Seine Geometrie wurde für maximale Stoß- und Torsionsfestigkeit sowie eine verlängerte Lebensdauer entwickelt.

Der 90° pyramidenförmige Zentrierpunkt macht die Zentrierspitze höchst robust und beinahe unzerstörbar, sie hilft bei der genauen Positionierung des Lochs und verhindert, dass der Bohrer in der Lage wäre über der Oberfläche zu rutschen.

Die Verschleißmarke dient als Indikator für die Maßhaltigkeit und Stabilität bei der Herstellung von Dübellöchern nach PGM. Die neue Kopfgeometrie hat eine vergrößerte Form freien Raums an der

Schnittfläche zur Erleichterung und einfacher Entfernung der Ablagerungen. Der kurze Rilleneintritt lässt den Bohrstaub schneller vom Kopf in die Rille wandern.

Durch die weite und offene 4-Spiral-Geometrie kann das Bohrmaterial bestens abtransportiert werden, was zu geringerem Verschleiß und höherer Bohrgeschwindigkeit führt.

Die Verwendung von hochwertigem legiertem Stahl in Kombination mit dem speziellen Härten, Löten und der Oberflächenbehandlung erzeugt ein hochwertiges, robustes Profi-Werkzeug.

Dieser vollkommen neu gestaltete Bohrer führt zu einer um 20% schnelleren Bohrleistung und einer um 20% längeren Lebensdauer im Vergleich zu herkömmlichen 4-Schneider-SDS-max-Hammerbohrer.

Wenn der Anwender konkret auf Bewehrung stößt, sorgt die FCH-Konstruktion für eine optimale Ausnutzung, höhere Bruchsicherheit und eine um ca. 150% höhere Lebensdauer.

SDS-MAX VOLLHARTMETALLKOPF 4-SCHNEIDER BOHRER Ø 12 - 32 MM



Ø (mm)	Gesamt-länge (mm)	Arbeits-länge (mm)	VE	Artikel-nummer	EAN-Code	Preis € pro Stück zzgl. MwSt.
12	340	200	1	4100901	8717574064629	59,00
12	540	400	1	4100902	8717574064636	69,70
12	740	600	1	4100903	8717574064643	91,10
12	940	800	1	4100904	8717574064650	112,50
14	340	200	1	4100905	8717574064667	64,40
14	540	400	1	4100906	8717574064674	80,40
14	740	600	1	4100907	8717574064681	101,80
14	940	800	1	4100908	8717574064698	112,50
16	340	200	1	4100911	8717574064704	74,00
16	540	400	1	4100912	8717574064711	84,70
16	740	600	1	4100913	8717574064728	106,00
16	940	800	1	4100914	8717574064735	116,70
18	340	200	1	4100916	8717574064742	80,40
18	540	400	1	4100917	8717574064759	91,10
18	740	600	1	4100918	8717574064766	112,50
18	940	800	1	4100919	8717574064773	127,40
20	320	200	1	4100921	8717574064780	80,40
20	520	400	1	4100922	8717574064797	91,10
20	720	600	1	4100923	8717574064803	123,10
20	920	800	1	4100924	8717574064810	138,10
22	320	200	1	4100926	8717574064827	84,70
22	520	400	1	4100927	8717574064834	95,40
22	720	600	1	4100928	8717574064841	123,10
22	920	800	1	4100929	8717574064858	138,10
24	320	200	1	4100931	8717574064865	95,40
24	520	400	1	4100932	8717574064872	116,70
25	320	200	1	4100933	8717574064889	95,40
25	520	400	1	4100934	8717574064896	112,50
25	720	600	1	4100935	8717574064902	155,20
25	920	800	1	4100936	8717574064919	171,30
26	320	200	1	4100938	8717574064926	112,50
26	520	400	1	4100939	8717574064933	123,10
28	320	200	1	4100940	8717574064940	112,50
28	520	400	1	4100941	8717574064957	127,40
28	720	600	1	4100942	8717574064964	170,20
28	920	800	1	4100943	8717574064971	212,90
30	320	200	1	4100945	8717574066197	112,50
30	520	400	1	4100946	8717574066203	144,50
32	320	200	1	4100949	8717574066210	116,70
32	520	400	1	4100950	8717574066227	148,80
32	720	600	1	4100951	8717574066234	202,30
32	920	800	1	4100952	8717574066241	223,60

PROLINE HAMMERBOHRER SDS-MAX 4-SCHNEIDER Ø 16 – 50 MM

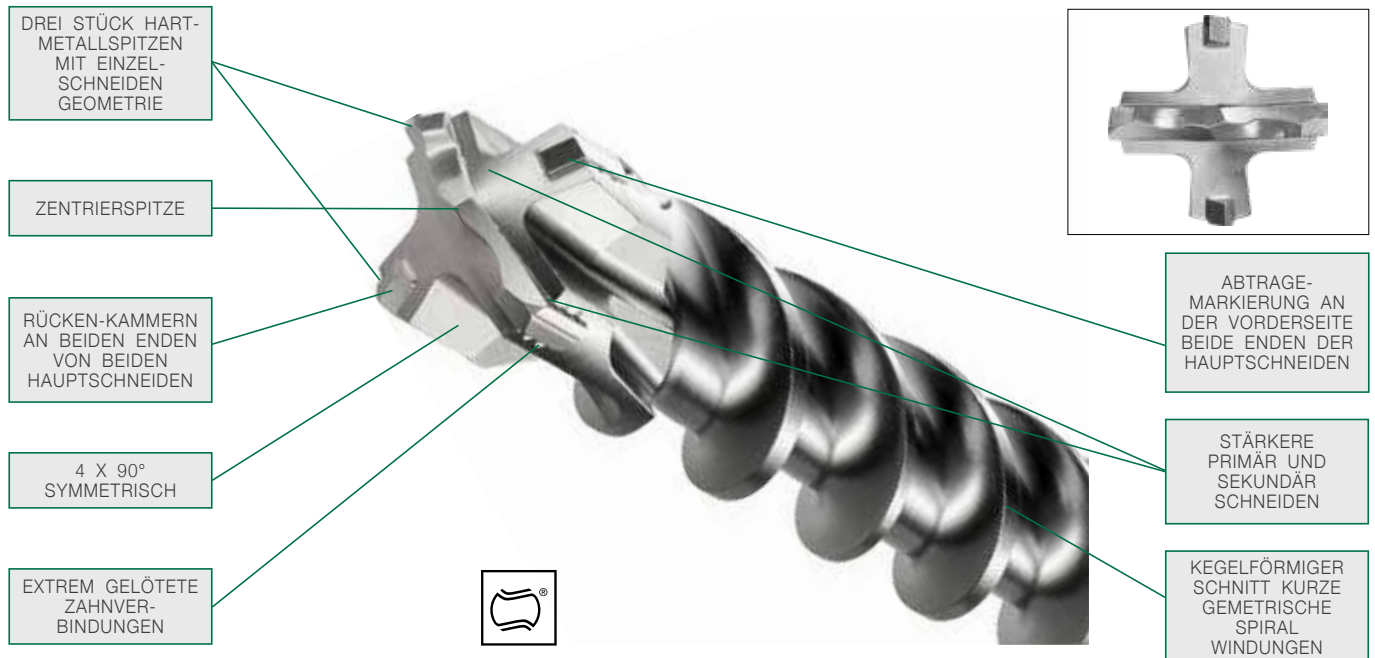





Der SDS-Max 4-Schneider von HiKOKI ist ein robuster, professioneller Bohrer, für hervorragende Leistung mit kompromisslos guter Qualität in seinem Aufbau. In dieser Bohrerreihe wird der 4-Schneider Hartmetallkopf durch eine Hauptplatte mit zwei Hartmetall-Seitenplatten in einem Winkel von 90° gebildet.





Diese spezielle Konstruktion verhindert das Festfressen nach Treffer auf Bewehrung, weil die großen sekundären Fräser aktiv die Haupt-Hartmetall Spitze während des Bohrens unterstützen. Ein zusätzliches Merkmal der Hartmetall-Spitzenkonstruktion ist die hinzugefügte Verschleißmarkierung die als Indikator zur Bewertung der Abmessungstabilität von Ankerlöcher dient.

Durch die optimierte Verstärkung der Bohrer wird auch der Kern verstärkt, eine hohe Bruchsicherheit ist gewährleistet. Außerdem wird die Aufprallenergie direkt auf den Bohrkopf und gleichzeitig auf die Bohrspirale übertragen, der Bohrstaub wird schnell entfernt, einständiger, wiederkehrender Fortschritt. Alles in allem erreicht dieser Bohrer das Optimum zwischen Geschwindigkeit, Langlebigkeit und Professionelle Leistung.

SDS-MAX HM-HAMMERBOHRER 4-SCHNEIDER BOHRER Ø 16 - 22 MM

 		Ø (mm)	Gesamtlänge (mm)	Arbeitslänge (mm)	VE	Artikelnummer	EAN-Code	Preis € pro Stück zzgl. MwSt.
  	16	940	800	1	40017086	4250155813918	112,90	
	18	340	200	1	40017087	4250155813925	71,30	
	18	540	400	1	40017088	4250155813932	77,20	
	18	940	800	1	40017089	4250155813949	109,30	
	20	320	200	1	40017090	4250155813956	73,70	
	20	520	400	1	40017091	4250155813963	83,20	
	20	920	800	1	40017092	4250155813970	122,30	
	22	320	200	1	40017093	4250155813987	73,70	
	22	520	400	1	40017094	4250155813994	89,00	
	22	920	800	1	40017095	4250155814007	124,80	

SDS-MAX HM-HAMMERBOHRER 4-SCHNEIDER BOHRER Ø 24 - 50 MM

 		Ø (mm)	Gesamt- länge (mm)	Arbeits- länge (mm)	VE	Artikel- nummer	EAN-Code	Preis € pro Stück zzgl.MwSt.
  		24	320	200	1	40017097	4250155814021	78,40
		24	520	400	1	40017098	4250155814038	92,70
		25	320	200	1	40017099	4250155814045	83,20
		25	520	400	1	40017100	4250155814052	90,20
		25	920	800	1	40017101	4250155814069	140,10
		26	520	400	1	40017103	4250155814083	114,10
		28	320	200	1	40017104	4250155814090	93,90
		28	520	400	1	40017105	4250155814106	112,90
		28	720	600	1	40017106	4250155814113	130,60
		30	320	200	1	40017107	4250155814120	97,40
		30	520	400	1	40017108	4250155814137	124,80
		32	320	200	1	40017109	4250155814144	104,50
		32	520	400	1	40017110	4250155814151	136,60
		32	920	800	1	40017111	4250155814168	195,90
		32	1320	1200	1	40017112	4250155814175	320,70
		35	340	200	1	40017113	4250155814182	145,00
		35	520	400	1	40017114	4250155814199	156,80
		35	720	600	1	40017115	4250155814205	172,20
		38	320	200	1	40017116	4250155814212	154,40
		38	520	400	1	40017117	4250155814229	180,60
		40	320	200	1	40017118	4250155814236	166,30
		40	520	400	1	40017119	4250155814243	213,80
		40	920	800	1	40017120	4250155814250	285,10
	40	1320	1200	1	40017121	4250155814267	362,30	
	45	520	400	1	40017122	4250155814274	273,20	
	50	520	400	1	40017123	4250155814281	344,40	

PROLINE HAMMERBOHRER SDS-MAX 2-SCHNEIDER Ø 12 – 16 MM

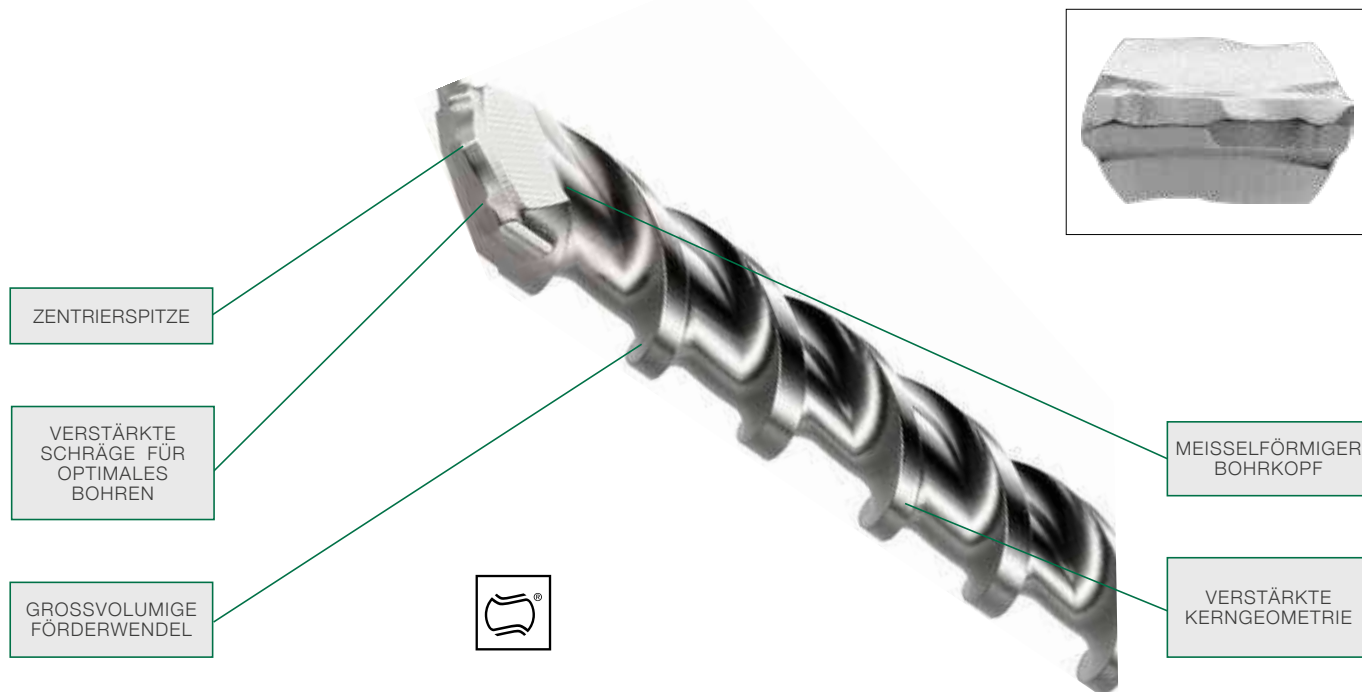





Die SDS-Max 2-Schneiden Bohrer mit Doppelspirale erfüllen höchste Qualitätsstandards und sind für den professionellen Anwender konzipiert. Sie werden unter extremen Bedingungen getestet und haben ihre neuen Standards in Bezug auf Effizienz und Leistung bewiesen.

Der 2-Schneider besteht aus einer mittig platzierten Hartmetallplatte, deren spezielle Konstruktion einfaches Zentrieren und

sofortiges Anbohren ermöglicht.

Die Schnittgeschwindigkeit ist mit einer Erhöhung der Lebensdauer von ca. 50%. ca. 25% höher als bei Standard-SDS-Max-Bohrern. Stahlarmierung ist kein großes Problem mehr. Der dynamische, meißelförmige Bohrkopf dringt schnell in das Material ein und fördert gleichzeitig den Bohrstaub in die Mehrnutspirale.

Die speziell entwickelte Spirale entfernt schnell Bohrstaub aus dem Bohrloch und spart so Zeit und Geld. Diese Spezialschneide reduziert auch Vibrationen und überträgt mehr Schlagenergie vom Hammer auf den Bohrkopf, wodurch die Bohrgeschwindigkeit und die Lebenserwartung erheblich erhöht werden. Das Bohren ist für den Anwender ebenso wie für den Bohrhammer weniger anstrengend.

SDS-MAX HM-HAMMERBOHRER 2-SCHNEIDER Ø 12 - 16 MM								
 	Ø (mm)	Gesamtlänge (mm)	Arbeitslänge (mm)	VE	Artikelnummer	EAN-Code	Preis € pro Stück zzgl. MwSt.	
  	12	340	200	1	40017077	40017077	51,10	
	12	540	400	1	40017078	40017078	63,00	
	12	690	505	1	40017079	40017079	77,20	
	14	340	200	1	40017080	40017080	51,10	
	14	540	400	1	40017081	40017081	67,70	
	15	340	200	1	40017082	40017082	56,40	
	15	540	400	1	40017083	40017083	68,80	
	16	340	200	1	40017084	40017084	70,10	
	16	540	400	1	40017085	40017085	74,80	

PROLINE HAMMERBOHRER

SDS-MAX SEMI PROFESSIONAL Ø 14 – 40 MM

MEISSELFÖRMIGER
BOHRKOPF

ROBUSTE
SCHNEIDEPLATTE
MIT 130° WINKEL

GROSSVOLUMIGE
FÖRDERWENDEL



HOHE FESTIGKEIT
DER BOHRSPIRALE

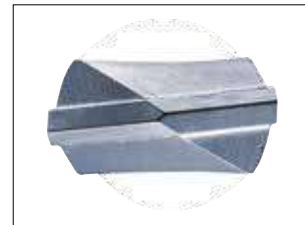





Der SDS-Max Semi Professional Bohrer ist für den Einsatz in Beton, Mauerwerk und Naturstein geeignet. Dieser Bohrer ist dank seines schnellen, dynamischen Bohrfortschritts und der robusten

Hartmetallspitze kostengünstig. Eine große Spirale ermöglicht einen einfachen Transport des Bohrstaubes.

Er wird für seine angemessene Qualität von Semi-Professionellen Anwendern sehr

geschätzt, die den Kaufpreis als sehr wichtig erachten, wenn Haltbarkeit und Bohrgeschwindigkeit aufgrund der Art der Anwendung weniger wichtig oder nicht relevant sind.

SDS-MAX SEMI PROFESSIONAL HM-HAMMERBOHRER Ø 14 - 40 MM

 		Ø (mm)	Gesamtlänge (mm)	Arbeitslänge (mm)	VE	Artikelnummer	EAN-Code	Preis € pro Stück zzgl. MwSt.
		14	340	200	1	754371	8717574035117	48,10
		14	540	400	1	754372	8717574035124	58,90
		16	340	200	1	754373	8717574035131	53,50
		16	540	400	1	754374	8717574035148	63,00
		18	340	200	1	754375	8717574035155	57,10
		18	540	400	1	754376	8717574035162	66,50
		20	320	200	1	754377	8717574035179	60,60
		20	520	400	1	754378	8717574035186	69,40
		22	320	200	1	754379	8717574035193	64,20
		22	520	400	1	754380	8717574035209	74,60
		24	320	200	1	754381	8717574035216	72,30
		24	520	400	1	754382	8717574035223	83,20
		25	320	200	1	754383	8717574035230	73,50
		25	520	400	1	754384	8717574035247	84,00
		28	370	250	1	754385	8717574035254	81,10
		28	570	450	1	754386	8717574035261	96,30
		30	370	250	1	754387	8717574035278	86,80
		30	570	450	1	754388	8717574035285	102,10
		32	370	250	1	754389	8717574035292	89,30
		32	570	450	1	754390	8717574035308	110,40
	32	920	800	1	754391	8717574035315	167,30	
	35	370	250	1	754392	8717574035322	107,10	
	35	570	450	1	754393	8717574035339	127,20	
	38	370	250	1	754394	8717574035346	126,60	
	38	570	450	1	754395	8717574035353	152,80	
	40	370	250	1	754396	8717574035360	151,00	
	40	570	450	1	754397	8717574035377	181,90	

PROLINE HAMMERBOHRER SDS-PLUS / SDS-MAX ABSAUGBOHRER

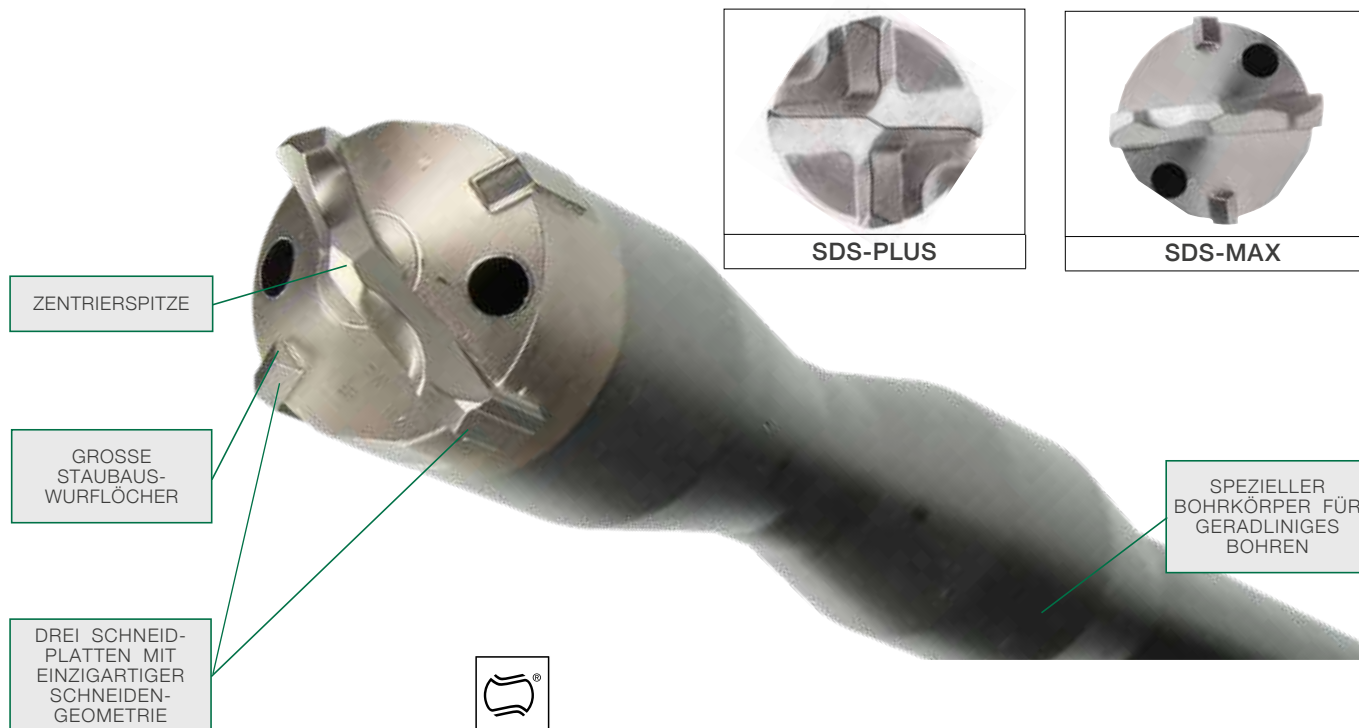

Mit den staubfreien Bohrern von HiKOKI haben Sie die ultimative Lösung für viele herausfordernde Probleme der Praxis.

Die speziellen Absaugbohrer sind mit SDS-Plus- und SDS-Max-Aufnahmen erhältlich. An den Standard-Kunststoff-Seitenadapter mit Innendurchmesser Ø 35 mm können Sie einen beliebigen Staubsaugeradapter für Industriestaubsauger anschließen (empfohlene Filterklasse M).

Aufgrund der extrem hohen Staubabsaugung aus dem Bohrkopf - etwa 98% des Staubes werden abgesaugt - wird der Benutzer zuerst seine extrem schnelle Bohrgeschwindigkeit und reduzierte Vibration im Vergleich zu einem Standardbohrer feststellen.

Das Absaugen von Staub mit professionellen Staubsaugern reduziert auch das Einatmen von Staub für den

Anwender erheblich, da alle schädlichen Staubpartikel an der Quelle abgesaugt werden. Dies ist für den Benutzer von großem Vorteil.

Auch in Arbeitsumgebungen, in denen Staub als sehr unangenehm empfunden wird, wie in Krankenhäusern, Wohnumgebungen oder an jedem anderen Ort, an dem Menschen während des Bohrvorgangs weiter leben oder arbeiten, bietet sich durch diese Bohrer eine hervorragende Lösung. Wenn das Loch gebohrt wird, ist der Auftrag sofort erledigt und das zeitaufwändige Nachreinigen entfällt.

Die Absaugbohrer bieten nicht nur eine hervorragende Lösung für den Anwender beim vertikalen und horizontalen Bohren, sondern auch beim Überkopfbhren.

Bei Bohrungen von Steckdosen bleiben



im Loch keine Bohrreste zurück, was die Fixierung der Steckdose erleichtert.

Die staubfreien Bohrer bieten eine kostengünstige Lösung für den Endanwender, da beim Reinigen des Lochs und des umgebenden Bereichs um das Loch weniger Arbeitsaufwand anfällt.



Alle Absaugbohrer sind mit einer leistungsstarken, innovativen 4-Schneiden-Kopfgeometrie ausgestattet, welche eine genaue Konzentrität und eine hohe Maßgenauigkeit der Bohrlöcher gemäß der PGM-Konformität gewährleistet.

Durch die Staubabsaugung wird der Bohrkopf kontinuierlich mit Luft umströmt, was eine aktive Kühlung des Bohrkopfs bewirkt und die Lebensdauer verlängert.



SDS-PLUS ABSAUGBOHRER

 	Ø (mm)	Gesamt-länge (mm)	Arbeits-länge (mm)	VE	Artikel-nummer	EAN-Code	Preis € pro Stück zzgl. MwSt.
	12	325	200	1	783401	8717574057607	117,50
	14	360	240	1	783402	8717574057614	128,20
	16	360	240	1	783403	8717574057621	133,60
	18	360	240	1	783404	8717574057638	160,30

SDS-MAX ABSAUGBOHRER

 	Ø (mm)	Gesamt-länge (mm)	Arbeits-länge (mm)	VE	Artikel-nummer	EAN-Code	Preis € pro Stück zzgl. MwSt.
 	16	600	400	1	783411	8717574057645	266,70
	18	600	400	1	783412	8717574057652	277,40
	20	600	400	1	783413	8717574057669	288,10
	22	600	400	1	783414	8717574057676	293,40
	24	600	400	1	783415	8717574057683	320,20
	25	600	400	1	783416	8717574057690	320,20
	28	600	400	1	783417	8717574057706	362,90
	28	900	700	1	783418	8717574057713	512,60
	30	600	400	1	783419	8717574057720	373,60
	30	900	700	1	783420	8717574057737	523,30
	32	600	400	1	783421	8717574057744	405,70
	32	900	700	1	783422	8717574057751	534,00
	35	600	400	1	783423	8717574057768	416,40
	35	900	700	1	783424	8717574057775	566,00

SAUGSCHLAUCHADAPTER FÜR ABSAUGBOHRER

	Beschreibung	VE	Artikel-nummer	EAN-Code	Preis € pro Stück zzgl. MwSt.
	Adapter für SDS-Plus Bohrer	1	783428	8717574058208	26,20
	Adapter für SDS-Max Bohrer	1	783429	8717574058215	27,80

HAMMERBOHRER



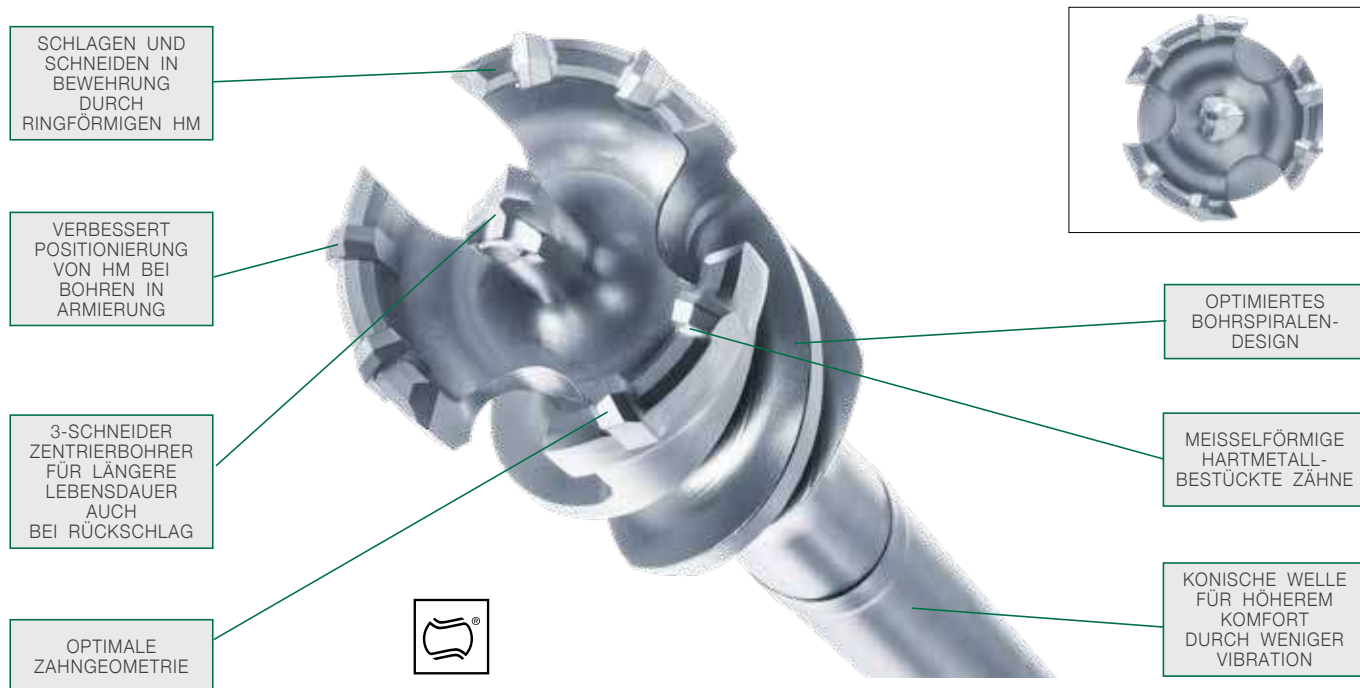

PROLINE DURCHBRUCHBOHRER SDS-MAX HM





HiKOKI-Durchbruchbohrer garantieren dank der speziellen einteiligen Werkzeugkonstruktion ein effizientes Handling. Das Design konzentriert sich auf die neue Generation leistungsstarker Bohrhämmer und sorgt für effizientes Arbeiten mit hoher Haltbarkeit. Ein ideales Werkzeug für Durchbruchbohrungen in Beton, Naturstein und Mauerwerk.

Die 3 großvolumigen Bohrspiralen sorgen für eine schnelle Entfernung des Bohrstaubs, einen schnellen Bohrfortschritt und geringe Vibrationen beim Bohren. Das Ergebnis sind durchweg präzise, professionelle Rundlöcher.

Die Bruchfestigkeit wird erhöht und durch die erhöhte Rückenbreite und Kerndicke wird ein vibrationsarmes Bohren ermöglicht. Dank der kurzen Spannuten bietet der Durchbruchbohrer ein reduziertes Bohrergewicht, das ein leichtes Arbeiten gewährleistet.



SDS-MAX HM-DURCHBRUCHBOHRER							
 	Ø (mm)	Gesamtlänge (mm)	Arbeitslänge (mm)	VE	Artikelnummer	EAN-Code	Preis € pro Stück zzgl. MwSt.
	40	550	410	1	751691	8717574055153	298,00
	45	550	410	1	751692	8717574055160	300,40
	45	990	850	1	751693	8717574055177	345,10
	55	550	410	1	751694	8717574055184	351,50
	55	990	850	1	751695	8717574055191	377,00
	65	550	410	1	751696	8717574055207	377,00
	65	990	850	1	751697	8717574055214	428,10
	80	550	410	1	751698	8717574055221	421,70
	80	990	850	1	751699	8717574055238	530,40
SDS-MAX HM DURCHBRUCHBOHRER (SONDERLÄNGE IN KONVENTIONELLER AUSFÜHRUNG)							
	40	310	170	1	751651	8717154657715	302,80
	40	550	410	1	751652	8717154657722	374,00

PROLINE HAMMERBOHRER SDS-MAX ZUBEHÖR

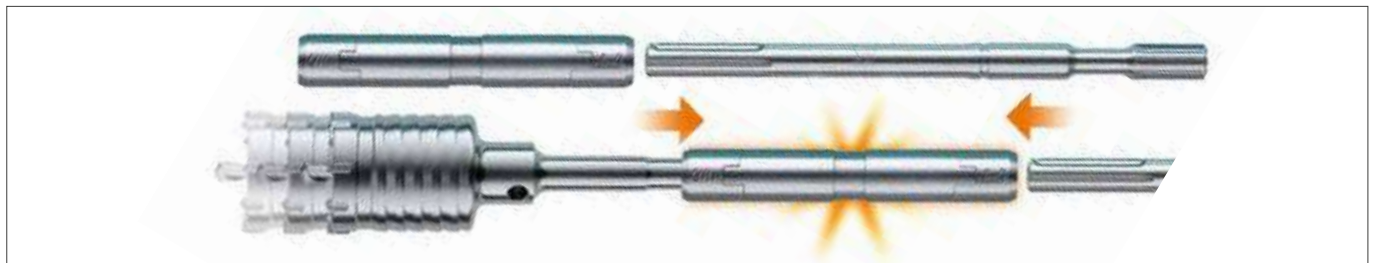
ZUBEHÖR SDS-MAX					
	Beschreibung	VE	Artikelnummer	EAN-Code	Preis € pro Stück zzgl.MwSt.
VERLÄNGERUNGSTÜCK FÜR BOHRER 32 MM					
	Gesamtlänge 320 mm	1	751675	8717472817990	57,70
	Gesamtlänge 750 mm	1	751676	8717472818003	72,10
	Gesamtlänge 1100 mm	1	751677	8717472818010	96,90
	Adapter für Verlängerung	1	751686	8717472818102	427,70







ADAPTER SDS-MAX					
	Beschreibung	VE	Artikelnummer	EAN-Code	Preis € pro Stück zzgl.MwSt.
ADAPTER SDS-MAX					
	SDS-Max nach 1/2"x 20 UNF Außengewinde	1	750453	8717472818744	71,40
	SDS-Max nach 1/2" Vierkant	1	750451	8717574023848	61,60
	SDS-Max nach 3/4" Vierkant	1	750452	8717574023855	63,60
	SDS-Max Adapter nach SDS-Plus	1	751006	8717154652772	98,70
	SDS-Max Adapter nach große "Keilwelle"	1	751049	8717574025897	317,20
ADAPTER TO SDS-MAX					
	Adapter von großer Keilwelle nach SDS-Max	1	750247	8717574025880	317,20





ADAPTER 13 MM SECHSKANT					
	Beschreibung	VE	Artikelnummer	EAN-Code	Preis € pro Stück zzgl.MwSt.
	Adapter von 13 mm Sechskant nach SDS-Plus	1	750246	8717154651997	107,80

PROLINE









HAMMERBOHRER





13 MM UND 19 MM SECHSKANT

13 MM SECHSKANT HM-HAMMERBOHRER 4-SCHNEIDER							
 	Ø (mm)	Gesamt-länge (mm)	Arbeits-länge (mm)	VE	Artikel-nummer	EAN-Code	Preis € pro Stück zzgl. MwSt.
 	16	280	130	1	750250	8717154652000	69,30
	16	550	400	1	750251	8717154652017	105,20
	18	550	400	1	750253	8717154652031	108,00
	25	550	420	1	750261	8717154652116	127,30
	28	280	130	1	750281	8717154656145	99,80
	28	400	250	1	750262	8717154652123	111,60
	30	280	130	1	750282	8717154656152	100,40
	30	400	250	1	750264	8717154652147	101,40
	30	550	420	1	750265	8717154652154	167,00
	32	280	130	1	750286	8717154656190	136,50
	32	400	250	1	750266	8717154652161	138,90
	32	550	420	1	750267	8717154652178	181,90
	35	280	130	1	750290	8717154656237	119,70
	35	400	250	1	750268	8717154652185	121,90
	38	280	130	1	750294	8717154656275	158,60
	38	550	420	1	750271	8717154652215	249,80
40	550	400	1	750273	8717154652239	278,80	



19 MM SECHSKANT HM-HAMMERBOHRER 4-SCHNEIDER							
 	Ø (mm)	Gesamt-länge (mm)	Arbeits-länge (mm)	VE	Artikel-nummer	EAN-Code	Preis € pro Stück zzgl. MwSt.
 	16	420	250	1	751601	8717154657876	80,00
	16	570	380	1	751602	8717154657883	124,90
	18	570	380	1	751604	8717154657913	129,70
	20	420	250	1	751605	8717154657920	83,50
	20	570	380	1	751606	8717154657937	131,70
	22	570	400	1	751608	8717154657951	138,40
	24	420	250	1	751609	8717154657968	87,10
	25	420	250	1	751611	8717154657982	89,50
	25	570	400	1	751612	8717154657999	149,30
	25	720	550	1	751613	8717154658002	146,80
	28	570	400	1	751616	8717154658033	172,40
	30	420	250	1	751617	8717154658040	119,70
	35	570	400	1	751630	8717154658170	251,90
	38	420	250	1	751635	8717154658224	159,40
	38	570	400	1	751636	8717154658231	291,30
	40	420	250	1	751637	8717154658248	224,20
40	570	400	1	751638	8717154658255	227,30	
44	570	400	1	751643	8717154658309	238,90	
50	420	250	1	751644	8717154658316	321,70	

PROLINE HAMMERBOHRER GROSSE KEILWELLE











HM HAMMERBOHRER "GROSSE" KEILWELLE							
 	Ø (mm)	Gesamt-länge (mm)	Arbeits-länge (mm)	VE	Artikel-nummer	EAN-Code	Preis € pro Stück zzgl. MwSt.
2-SCHNEIDER							
 	12	330	200	1	750201	8717154651546	67,00
	13	530	400	1	750204	8717154651577	73,90
	14	380	250	1	750205	8717154651584	74,20
	15	330	200	1	750206	8717154651591	82,80
4-SCHNEIDER							
    	16	250	120	1	750207	8717154651607	86,80
	16	530	380	1	750209	8717154651621	122,90
	18	380	250	1	750210	8717154651638	89,80
	19	530	400	1	750214	8717154651676	105,90
	20	530	380	1	750216	8717154651690	131,10
	22	330	200	1	750217	8717154651706	93,90
	22	530	400	1	750218	8717154651713	138,40
	24	330	200	1	750219	8717154651720	102,70
	24	530	400	1	750220	8717154651737	121,30
	28	530	400	1	750227	8717154651805	196,20
	28	680	530	1	750228	8717154651812	183,10
	30	530	400	1	750230	8717154651836	159,30
	32	380	250	1	750231	8717154651843	138,60
	32	530	400	1	750232	8717154651850	219,30
	35	380	250	1	750233	8717154651867	161,70
	35	530	400	1	750234	8717154651874	235,60
	35	680	530	1	750235	8717154651881	236,00
	38	380	250	1	750236	8717154651898	182,20
	38	530	400	1	750237	8717154651904	261,40
	40	380	250	1	750238	8717154651911	214,90
	42	380	250	1	750240	8717154651935	332,70
42	530	400	1	750241	8717154651942	402,30	
45	380	250	1	750242	8717154651959	278,60	
45	530	400	1	750243	8717154651966	337,60	
50	530	400	1	750245	8717154651980	371,30	

ADAPTER "GROSSE" KEILWELLE					
	Beschreibung	VE	Artikel-nummer	EAN-Code	Preis € pro Stück zzgl. MwSt.
	Adapter von Keilwelle nach SDS-Plus	1	750200	8717154651539	101,80
	Adapter von Keilwelle nach SDS-Max	1	750247	87171546515880	317,20
	Adapter von SDS-Max nach Keilwelle	1	751049	8717574025897	317,20

PROLINE HAMMERBOHRER HAMMERBOHRKRONEN

HAMMERBOHRKRONEN (HOHLBOHRKRONEN)								
 1:8	Beschreibung	Ø (mm)	Gesamtlänge (mm)	VE	Artikelnummer	EAN-Code	Preis € pro Stück zzgl.MwSt.	
BOHRKRONEN INNENKEGEL 1 : 8								
	Bohrkrone	40	100	1	750960	8717472816252	183,30	
	Bohrkrone	45	100	1	751055	8717574023534	179,80	
	Bohrkrone	50	100	1	750961	8717472816269	188,10	
	Bohrkrone	60	100	1	751058	8717574023541	211,30	
	Bohrkrone	65	100	1	750962	8717472816276	221,70	
	Bohrkrone	68	100	1	751056	8717574023558	245,80	
	Bohrkrone	80	100	1	750963	8717472816283	257,60	
	Bohrkrone	90	100	1	750964	8717472816290	294,60	
	Bohrkrone	100	100	1	750965	8717472816306	330,20	
	Bohrkrone	125	100	1	750966	8717472816313	438,60	
	Zentrierbohrer	11	120	1	750967	8717472816320	10,60	
	Austreibstift			1	750974	8717472816399	16,90	
	SDS-Plus Schaft			115	1	751029	8717472816405	80,80
	SDS-Max Schaft			180	1	750968	8717472816337	91,10
	SDS-Max Schaft			450	1	750969	8717472816344	104,90
	Keilwelle Schaft			216	1	750970	8717472816351	96,00
Keilwelle Schaft			436	1	750971	8717472816368	104,90	
13 mm Sechskant Schaft			450	1	750973	8717472816382	104,90	

PROLINE HAMMERBOHRER VARIA BOHRSYSTEM

VARIA BOHRSYSTEM							
VARIA	Beschreibung	Ø (mm)	Arbeitslänge (mm)	VE	Artikelnummer	EAN-Code	Preis € pro Stück zzgl. MwSt.
	Bohrer	28	475	1	751051	8717574035070	177,20
	Bohrer	30	475	1	751052	8717574035087	200,40
	Bohrer	32	475	1	751053	8717574035094	215,10
VARIA SYSTEM BOHRKRONEN MIT INNENGEWINDE							
	Bohrkrone	50	100	1	760086	8717472816511	241,50
	Bohrkrone	68	100	1	760087	8717472816528	265,30
	Bohrkrone	80	100	1	760088	8717472816535	304,50
	Bohrkrone	90	100	1	760071	8717472816542	341,00
	Bohrkrone	100	100	1	760072	8717472816559	354,80
	Bohrkrone	125	100	1	760073	8717472816566	484,40
VARIA SYSTEM HOHLBOHRKRONEN ZENTRIERBOHRER							
	Zentrierbohrer	12	155	1	760074	8717472816573	39,80
VARIA BOHRSYSTEM							
	Fräskrone	35	150	1	744120	8717574014266	246,50
	Fräskrone	40	150	1	744121	8717472816429	262,90
	Fräskrone	45	150	1	744122	8717472816436	302,30
	Fräskrone	50	150	1	744119	8717574014273	361,10
	Fräskrone	55	150	1	744123	8717472816443	376,40
	Fräskrone	68	150	1	744124	8717472816450	400,80
	Fräskrone	80	150	1	744125	8717472816467	494,00
VARIA SYSTEM GEWINDEANSCHLUSSSTÜCK							
	Für SDS-Max		195	1	760085	8717472816498	109,60
	Für 13 mm Sechskant		180	1	744126	8717574002072	97,20
	Für 19 mm Sechskant		180	1	744127	8717574011791	98,80
	Für Keilwelle		180	1	744128	8717472816504	93,90
VARIA SYSTEMVERLÄNGERUNG MIT SCHRAUBGEWINDEANSCHLUSS							
	Verlängerung	25	280	1	744129	8717472816474	171,10
VARIA SYSTEM GEWINDEANSCHLUSSSTÜCK							
	Gewindeanschlussstück			1	744130	8717472816481	24,80

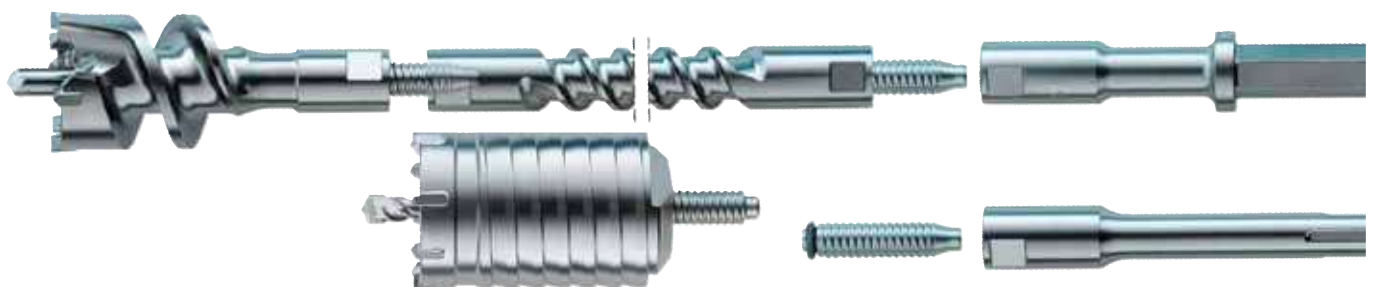

PROLINE STEINBOHRER



MEISSELFÖRMIGER
HARTMETALLKOPF

S-BOHRSPIRALE
MIT ROBUSTER
GEOMETRIE



GROSSVOLUMIGE
BOHRSPIRALE



HiKOKI's zylindrische Bohrer sind für hohe Leistung ausgelegt und mit einer speziell entwickelten Spitzen- und Rillengeometrie

ausgestattet, um die besten Bohrergebnisse in Beton und Mauerwerk zu erzielen.



ZYLINDERSCHAFTBOHRER FÜR BETON / MAUERWERK

	Ø (mm)	Gesamt-länge (mm)	Arbeits-länge (mm)	VE	Artikel-nummer	EAN-Code	Preis € pro Stück zzgl. MwSt.
	3	70	40	1	780851	8717574021707	2,70
	4	85	50	1	780852	8717574021714	2,70
	5	85	50	1	780853	8717574021721	2,40
	5	150	115	1	780854	8717574021738	3,70
	5,5	85	50	1	780855	8717574021745	2,80
	5,5	150	115	1	780856	8717574021752	4,00
	6	100	60	1	780857	8717574021769	2,70
	6	150	110	1	780858	8717574021776	4,00
	6	200	160	1	780859	8717574021783	5,00
	6	400	360	1	780860	8717574021790	14,10
	6	600	560	1	780861	8717574021806	15,20
	6,5	100	60	1	780862	8717574021813	2,90
	6,5	150	110	1	780863	8717574021820	4,30
	7	100	60	1	780864	8717574021837	3,00
	7	150	110	1	780865	8717574021844	4,40
	8	120	80	1	780866	8717574021851	3,20
	8	200	160	1	780867	8717574021868	6,00
	8	400	360	1	780868	8717574021875	13,60
	8	600	560	1	780869	8717574021882	18,00
	9	120	80	1	780870	8717574021899	4,00
10	120	80	1	780871	8717574021905	4,30	
10	200	160	1	780872	8717574021912	6,70	
10	400	360	1	780873	8717574021929	14,20	
10	600	560	1	780874	8717574021936	24,50	



ZYLINDERSCHAFTBOHRER FÜR BETON / MAUERWERK (REDUZIERTER 10 MM SCHAFT)

	Ø (mm)	Gesamt-länge (mm)	Arbeits-länge (mm)	VE	Artikel-nummer	EAN-Code	Preis € pro Stück zzgl.MwSt.
 	12	150	110	1	780875	8717574021943	5,90
	12	200	160	1	780876	8717574021950	8,70
	12	400	360	1	780877	8717574021967	14,90
	12	600	560	1	780878	8717574021974	30,50
	13	150	110	1	780879	8717574021981	8,10
	14	150	110	1	780880	8717574021998	9,00
	14	200	160	1	780881	8717574022001	11,20
	14	400	360	1	780882	8717574022018	16,10
	14	600	560	1	780883	8717574022025	32,70
	15	160	120	1	780884	8717574022032	11,10
	16	160	120	1	780885	8717574022049	11,30
	16	400	360	1	780886	8717574022056	21,50
	16	600	560	1	780887	8717574022063	34,80
	18	160	120	1	780888	8717574022070	16,10
18	400	360	1	780889	8717574022087	25,70	

ZYLINDERSCHAFTBOHRER FÜR BETON / MAUERWERK (REDUZIERTER 13 MM SCHAFT)

	Ø (mm)	Gesamt-länge (mm)	Arbeits-länge (mm)	VE	Artikel-nummer	EAN-Code	Preis € pro Stück zzgl.MwSt.
 	20	160	120	1	780891	8717574022094	21,80
	20	400	360	1	780892	8717574022100	35,50
	20	600	560	1	780893	8717574022117	41,70
	22	400	360	1	780894	8717574022124	38,10

ZYLINDERSCHAFTBOHRER FÜR BETON / MAUERWERK

	Inhalt	VE	Artikel-nummer	EAN-Code	Preis € pro VE zzgl.MwSt.
	5 Stück 4 x 85 mm 5 x 85 mm 6 x 100 mm 8 x 120 mm 10 x 120 mm	1	780890	8717574021226	16,70
	5 Stück 4 x 85 mm 5 x 85 mm 6 x 100 mm 8 x 120 mm 10 x 120 mm	1	780898	8717574022131	18,90
	8 Stück 3 x 70 mm 4 x 85 mm 5 x 85 mm 6 x 100 mm 7 x 100 mm 8 x 120 mm 9 x 120 mm 10 x 120 mm	1	780899	8717574022148	28,50

PROLINE

UNIVERSALBOHRER

(ZIEGEL, HOHLLOCHZIEGEL, KUNSTSTOFF, HOLZ, WEICHMETALL)

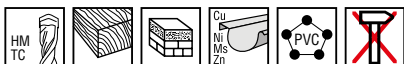

POSITIV
AGGRESSIVER
SCHNITTWINKEL

DIAMANTBODEN
HARTMETALL
EINSATZ

GROSSVOLUMIGE
FÖRDERWENDEL

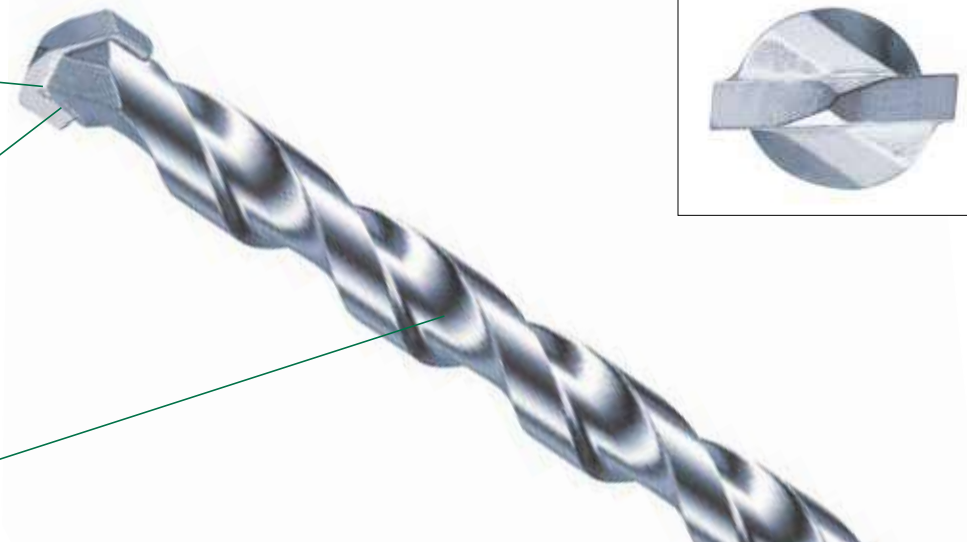

Sehr vielseitig

Die HiKOKI-Universalbohrer eignen sich zum Bohren in einer Vielzahl von Materialien. Vom Vollziegel über Hohlziegel und Mauerwerk bis hin zu Kunststoff, Holz und Weichmetallen; dieser Bohrer nimmt es mit allen auf.

Die spezielle Hartmetallspitze entfernt das Material effizient. Aufgrund des scharfkantigen Designs der diamantgeschliffenen Spitze wird das Material geschnitten, anstatt es zu beschädigen. Um die Kante scharf zu halten, darf der Bohrer nur beim Bohren ohne Schlag angewendet werden.

Nach dem Schneiden entfernt die großvolumige Wendelgeometrie den Bohrstaub schnell, um ein kontinuierliches Weiterbohren sicherzustellen.

Die Verwendung hochwertiger Materialien in Kombination mit modernsten Härte- und Löttechniken macht diesen Bohrer zu einem robusten Profi-Einsatzwerkzeug.

Eigenschaften

- Die Hartmetallspitze ist mit einem positiv aggressiven Schnittwinkel konstruiert. In Kombination mit der scharfen Diamantschliffkante eignet er sich hervorragend zum Bohren in verschiedenen Materialien.
- Großvolumige Wendel zum schnellen Entfernen von Bohrstaub.
- Der meißelförmige Bohrkopf dringt schnell in das Material ein und leitet so den Bohrstaub in die Wendelnut.





Nur für den Einsatz bei Anwendungen im Drehbohren geeignet. Der Schlag ist unbedingt zu deaktivieren

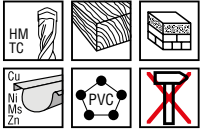

UNIVERSALBOHRER RUNDER SCHAFT

	Ø (mm)	Gesamt-länge (mm)	Arbeits-länge (mm)	VE	Artikel-nummer	EAN-Code	Preis € pro Stück zzgl.MwSt.
 	3	70	40	1	780801	8717574042054	6,00
	4	85	50	1	780802	8717574042061	6,00
	5	85	50	1	780803	8717574042078	6,10
	5,5	85	50	1	780804	8717574042085	6,10
	6	100	60	1	780805	8717574042092	6,20
	6	150	110	1	780806	8717574042108	7,80
	6,5	100	60	1	780807	8717574042115	6,40
	6,5	150	110	1	780808	8717574042122	8,10
	7	100	60	1	780809	8717574042139	6,80
	8	120	80	1	780810	8717574042146	6,60
	8	250	200	1	780811	8717574042153	10,70
	9	120	80	1	780812	8717574042160	7,80
	10	120	80	1	780813	8717574042177	8,30
	10	250	200	1	780814	8717574042184	11,80
	12	150	110	1	780815	8717574042191	11,70
	12	250	200	1	780816	8717574042207	14,20
	14	250	200	1	780817	8717574042214	19,60

UNIVERSALBOHRER 1/4" SECHSKANT-AUFNAHME

	Ø (mm)	Gesamt-länge (mm)	Arbeits-länge (mm)	VE	Artikel-nummer	EAN-Code	Preis € pro Stück zzgl.MwSt.
 	3	95	40	1	780821	8717574042221	7,50
	4	105	50	1	780822	8717574042238	7,50
	5	105	50	1	780823	8717574042245	7,60
	5,5	105	50	1	780824	8717574042252	8,10
	6	115	60	1	780825	8717574042269	7,60
	6,5	115	60	1	780826	8717574042276	7,90
	7	115	60	1	780827	8717574042283	8,10
	8	125	80	1	780828	8717574042290	10,80

UNIVERSALBOHRER SETS

	Inhalt	VE	Artikel-nummer	EAN-Code	Preis € pro VE zzgl.MwSt.
	5 Stück 3 x 70 mm 4 x 85 mm 5 x 85 mm 6 x 100 mm 8 x 120 mm	1	780818	8717574042801	30,80
	 	5 Stück 3 x 95 mm 4 x 105 mm 5 x 105 mm 6 x 115 mm 8 x 125 mm	1	780829	8717574042818

PROLINE METALLBOHRER

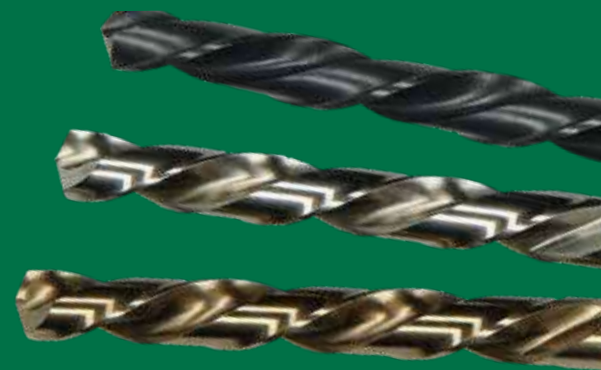

Verarbeitung von Metall

HiKOKI Metallbohrer bieten dem professionellen Anwender hohe Qualität und eine lange Lebensdauer. Um dies zu erreichen, wird in einem kontinuierlich kontrollierten und zertifizierten Produktionsprozess nur der beste Rohstoff für die Bohrer verwendet. Auch die Geometrie des Bohrers wurde optimiert, um die besten Ergebnisse in Bezug auf die Qualität der Fertigstellung des Bohrlochs, der Bohrgeschwindigkeit und der Lebensdauer zu erzielen.

HSS-R

Metallbohrer für den allgemeinen und gelegentlichen Gebrauch mit handgeführten Elektrowerkzeugen.

Eigenschaften

Dieser gewalzte Spiralbohrer mit hoher Kapazität aus Hochleistungsschnellstahl (HSS) bietet aufgrund des gewalzten Produktionsprozesses, der das Material stärkt, eine erhöhte Bruchfestigkeit.

Anwendungen

Für Stahl, Stahlguss, legierte und unlegierte (bis 900 N/mm² Festigkeit), Grau-, Vergütungs-, Kugel- und Druckguss, gesintertes rotes gepulvertes Eisen, Neusilber, Graphit, kurzspanende Aluminiumlegierungen, Messing und Bronze.

Während des Produktionsprozesses von HiKOKI-Metallbohrern werden die höchsten Qualitätsstandards erfüllt. Die Produktionsumgebung und -prozesse entsprechen den Umweltstandards ISO 9001: 2000, ISO 14000 und den hohen HiKOKI-Standards, wenn es um Verantwortung geht. HiKOKI-Bohrer werden regelmäßig unter härtesten Bedingungen getestet, um Qualität und Funktionalität sicherzustellen.

HSS-G

Hochwertige Allround-Metallbohrer für den Einsatz mit Handbohrmaschinen sowie Bohrständen im professionellen Umfeld.

Eigenschaften

Dieser vollständig geschliffene Spiralbohrer mit hoher Kapazität aus HSS-Stahl hat eine sehr hohe Rundlaufgenauigkeit.

Anwendungen

Geeignet für legierten und unlegierten Stahl bis zu einer Zugfestigkeit von 900 N/mm², Stahlguss, Gusseisen, Sinterisen, Temproguss, Buntmetalle und Hartkunststoffe.

Diese Messungen stellen sicher, dass HiKOKI-Metallbohrer auch unter härtesten Bedingungen zu den effizientesten auf dem Markt gehören. Alle HiKOKI-Metallbohrer haben einen speziellen Härtingsprozess durchlaufen, bei dem der Schaft eine geringere Härte aufweist, was die Aufnahme in den Backen des Bohrfutters verbessert.

HSS-G Co 5

Besonders geeignet für harte Materialien wie Inox. Die HiKOKI-Kobalt-Bohrer enthalten 5% Kobalt. Die HSS-Co-Bohrer eignen sich besonders für schwere Anwendungen, die eine besonders lange Lebensdauer benötigen und mit härteren Materialien als üblich arbeiten müssen.

Eigenschaften



Wie HSS-G aber plus Kobaltlegierung. Der Kobaltgehalt sorgt für eine höhere Hitzehärte und Beständigkeit.



Anwendungen

Geeignet für legierte und unlegierte Stähle bis zu einer Zugfestigkeit von 1000 N/mm², Inox V2A / V4A, Gusseisen, Stahlguss, säurebehandelte und wärmebehandelte Stähle.



	HSS-R DIN 338	HSS-G DIN 338	HSS-Co DIN 338
DIN	338	338	338
Oberer Winkel	118°	135°	135°
Bohrerspitze	Schneidkante	Splitpunkt DIN1412	Splitpunkt DIN1412
Spiralwinkel	22° - 28°	30°	30°
Oberfläche	Schwarz, dampfbehandelt	Blankes Metall	Goldbraun
Material	22° - 28°	30°	30°
Ø Größe: 1,0 - 13,0 mm	Jeweils 0,5 mm	Jeweils 0,1 mm, inkl. 0,25 mm	Jeweils 0,1 mm, inkl. 0,25 mm
Ø Größe: 13,5 - 20,0 mm	Jeweils 0,5 mm	Jeweils 0,5 mm	n.a.
Schaftbereich	≤ 10 mm gleich als Durchmesser 10 - 13 mm abgesetzt 10 mm ≥ 13,5 mm abgesetzt 13 mm	≤ 13 mm gleich als Durchmesser 10 - 13 mm abgesetzt 10 mm ≥ 13,5 mm abgesetzt 13 mm	≤ 13 mm gleich als Durchmesser
Maschinen Type	handgeführt	handgeführt	Bohrstände

PROLINE METALLBOHRER HSS-R DIN 338



METALLBOHRER HSS-R DIN 338							
	Ø (mm)	Gesamt- länge (mm)	Arbeits- länge (mm)	VE	Artikel- nummer	EAN-Code	Preis € pro VE zzgl.MwSt.
  	1,0	34	12	2	780001	8717574003772	0,90
	1,5	40	18	2	780002	8717574003789	1,00
	2,0	49	24	2	780003	8717574003796	1,10
	2,5	57	30	2	780004	8717574003802	1,10
	3,0	61	33	2	780005	8717574003819	1,10
	3,2	65	36	1	780006	8717574003826	0,70
	3,5	70	39	1	780007	8717574003833	0,70
	4,0	75	43	1	780008	8717574003840	0,90
	4,2	75	43	1	780009	8717574003857	1,00
	4,5	80	47	1	780010	8717574003864	1,00
	5,0	86	52	1	780011	8717574003871	1,00
	5,5	93	57	1	780012	8717574003888	1,10
	6,0	93	57	1	780013	8717574003895	1,20
	6,5	101	63	1	780014	8717574003901	1,30
	7,0	109	69	1	780015	8717574003918	1,40
	7,5	109	69	1	780016	8717574003925	1,60
	8,0	117	75	1	780017	8717574003932	1,80
	8,5	117	75	1	780018	8717574003949	2,00
	9,0	125	81	1	780019	8717574003956	2,20
	9,5	125	81	1	780020	8717574003963	2,40
	10,0	133	87	1	780021	8717574003970	2,80
	10,5	133	87	1	780022	8717574003987	3,30
	11,0	142	94	1	780023	8717574003994	3,50
	11,5	142	94	1	780024	8717574004007	3,80
	12,0	151	101	1	780025	8717574004014	4,40
	12,5	151	101	1	780026	8717574004021	4,50
	13,0	151	101	1	780027	8717574004038	4,70

METALLBOHRER HSS-R DIN 338, VORTEILSPACKUNG							
10x	Ø (mm)	Gesamt- länge (mm)	Arbeits- länge (mm)	VE	Artikel- nummer	EAN-Code	Preis € pro VE zzgl.MwSt.
  	1,0	34	12	10	780041	8717574004045	3,70
	1,5	40	18	10	780042	8717574004052	4,30
	2,0	49	24	10	780043	8717574004069	4,60
	2,5	57	30	10	780044	8717574004076	4,80
	3,0	61	33	10	780045	8717574004083	4,80
	3,2	65	36	10	780046	8717574004090	5,50
	3,5	70	39	10	780047	8717574004106	5,50
	4,0	75	43	10	780048	8717574004113	6,00
	4,2	75	43	10	780049	8717574004120	6,60
	4,5	80	47	10	780050	8717574004137	6,80
	5,0	86	52	10	780051	8717574004144	7,10



METALLBOHRER HSS-R DIN 338, VORTEILSPACKUNG

10x	Ø (mm)	Gesamt-länge (mm)	Arbeits-länge (mm)	VE	Artikel-nummer	EAN-Code	Preis € pro VE zzgl.MwSt.
  	6,0	93	57	10	780053	8717574004168	9,40
	6,5	101	63	10	780054	8717574004175	10,40
	7,0	109	69	10	780055	8717574004182	11,30
	7,5	109	69	10	780056	8717574004199	13,90
	8,0	117	75	10	780057	8717574004205	16,10
	8,5	117	75	10	780058	8717574004212	18,70
	9,0	125	81	10	780059	8717574004229	21,10
	9,5	125	81	10	780060	8717574004236	23,00
	10,0	133	87	10	780061	8717574004243	25,30



METALLBOHRER HSS-R DIN 338, VORTEILSPACKUNG

5x	Ø (mm)	Gesamt-länge (mm)	Arbeits-länge (mm)	VE	Artikel-nummer	EAN-Code	Preis € pro VE zzgl.MwSt.
  	10,5	133	87	5	780062	8717574004250	15,40
	11,0	142	94	5	780063	8717574004267	15,90
	11,5	142	94	5	780064	8717574004274	17,60
	12,0	151	101	5	780065	8717574004281	18,70
	12,5	151	101	5	780066	8717574004298	19,70
	13,0	151	101	5	780067	8717574004304	21,40







METALLBOHRER HSS-R DIN 338 REDUZIERTER SCHAFT 10 MM

d = 10 mm	Ø (mm)	Gesamt-länge (mm)	Arbeits-länge (mm)	VE	Artikel-nummer	EAN-Code	Preis € pro VE zzgl.MwSt.
  	10,5	133	87	1	780071	8717574004311	4,80
	11,0	142	94	1	780072	8717574004328	5,10
	11,5	142	94	1	780073	8717574004335	5,30
	12,0	151	101	1	780074	8717574004342	6,10
	12,5	151	101	1	780075	8717574004359	6,20
	13,0	151	101	1	780076	8717574004366	6,50



METALLBOHRER HSS-R DIN 338 REDUZIERTER SCHAFT 13 MM

d = 13 mm	Ø (mm)	Gesamt-länge (mm)	Arbeits-länge (mm)	VE	Artikel-nummer	EAN-Code	Preis € pro VE zzgl.MwSt.
  	13,5	160	108	1	780077	8717574004373	7,50
	14,0	160	108	1	780078	8717574004380	7,80
	14,5	169	114	1	780079	8717574004397	9,20
	15,0	169	114	1	780080	8717574004403	9,40
	15,5	178	120	1	780081	8717574004410	10,20
	16,0	178	120	1	780082	8717574004427	10,80
	16,5	184	125	1	780083	8717574004434	11,90
	17,0	184	125	1	780084	8717574004441	12,20
	17,5	191	130	1	780085	8717574004458	13,00
	18,0	191	130	1	780086	8717574004465	14,20
	18,5	198	135	1	780087	8717574004472	14,90
	19,0	198	135	1	780088	8717574004489	15,70
	19,5	205	140	1	780089	8717574004496	16,20
	20,0	205	140	1	780090	8717574004502	16,90

METALLBOHRER HSS-R DIN 338

	Beschreibung	VE	Artikelnummer	EAN-Code	Preis € pro VE zzgl. MwSt.
  	6 Stück 2 x 49 mm 3 x 61 mm 4 x 75 mm 5 x 86 mm 6 x 93 mm 8 x 117 mm	1	780094	8717574052510	7,80
	10 Stück 1 - 10 mm x 1,0 mm	1	780095	8717574052527	15,20
	19 Stück 1 - 10 mm x 0,5 mm	1	780096	8717574004519	27,00
	25 Stück 1 - 13 mm x 0,5 mm	1	780097	8717574004526	50,60
	170 Stück Set bestehend aus: 1- 8 mm x 0,5 mm 10 Stück 8,5 - 10 mm x 0,5 mm 5 Stück	1	780099	8717574004533	181,50

PROLINE METALLBOHRER HSS-G DIN 338

METALLBOHRER HSS-G DIN 338							
	Ø (mm)	Gesamt- länge (mm)	Arbeits- länge (mm)	VE	Artikel- nummer	EAN-Code	Preis € pro VE zzgl.MwSt.
 	1,0	34	12	2	780201	8717574004632	4,40
	1,5	40	18	2	780202	8717574004649	4,40
	2,0	49	24	2	780203	8717574004656	4,00
	2,2	53	27	2	780204	8717574004663	4,00
	2,25	53	27	2	780205	8717574004670	4,00
	2,5	57	30	2	780206	8717574004687	4,00
	2,6	57	30	2	780207	8717574004694	4,00
	2,75	61	33	2	780208	8717574004700	4,00
	2,8	61	33	2	780209	8717574004717	4,00
	3,0	61	33	2	780210	8717574004724	4,00
	3,2	65	36	1	780211	8717574004731	2,70
	3,25	65	36	1	780212	8717574004748	2,70
	3,3	65	36	1	780213	8717574004755	2,70
	3,5	70	39	1	780214	8717574004762	2,70
	3,75	70	39	1	780215	8717574004779	2,80
	3,8	75	43	1	780216	8717574004786	2,80
	4,0	75	43	1	780217	8717574004793	2,80
	4,1	75	43	1	780218	8717574004809	3,00
	4,2	75	43	1	780219	8717574004816	3,00
	4,25	75	43	1	780220	8717574004823	3,00
	4,3	75	43	1	780221	8717574004830	3,00
	4,5	80	47	1	780222	8717574004847	3,00
	4,75	80	47	1	780223	8717574004854	3,10
	4,8	86	52	1	780224	8717574004861	3,10
	5,0	86	52	1	780225	8717574004878	3,10
	5,1	86	52	1	780226	8717574004885	3,80
	5,2	86	52	1	780227	8717574004892	3,80
	5,25	86	52	1	780228	8717574004908	3,80
	5,5	93	57	1	780229	8717574004915	3,80
	5,75	93	57	1	780230	8717574004922	4,00
	5,8	93	57	1	780231	8717574004939	4,00
	6,0	93	57	1	780232	8717574004946	4,00
6,2	101	63	1	780233	8717574004953	4,60	
6,25	101	63	1	780234	8717574004960	4,60	
6,5	101	63	1	780235	8717574004977	4,60	
6,75	109	69	1	780236	8717574004984	5,20	
6,8	109	69	1	780237	8717574004991	5,20	
7,0	109	69	1	780238	8717574005004	5,20	
7,5	109	69	1	780239	8717574005011	5,60	
7,8	117	75	1	780240	8717574005028	6,20	
8,0	117	75	1	780241	8717574005035	6,20	





METALLBOHRER HSS-G DIN 338

	Ø (mm)	Gesamt-länge (mm)	Arbeits-länge (mm)	VE	Artikel-nummer	EAN-Code	Preis € pro VE zzgl.MwSt.
	8,5	117	75	1	780242	8717574005042	6,90
	9,0	125	81	1	780243	8717574005059	7,60
	9,5	125	81	1	780244	8717574005066	8,40
	10,0	133	87	1	780245	8717574005073	9,00
	10,2	133	87	1	780246	8717574005080	10,60
	10,5	133	87	1	780247	8717574005097	10,60
	11,0	142	94	1	780248	8717574005103	11,40
	11,5	142	94	1	780249	8717574005110	12,60
	12,0	151	101	1	780250	8717574005127	13,90
	12,5	151	101	1	780251	8717574005134	15,20
	13,0	151	101	1	780252	8717574005141	15,90



METALLBOHRER HSS-G DIN 338, VORTEILSPACKUNG

10x	Ø (mm)	Gesamt-länge (mm)	Arbeits-länge (mm)	VE	Artikel-nummer	EAN-Code	Preis € pro VE zzgl.MwSt.
	1,0	34	12	10	780261	8717574005158	19,00
	1,1	36	14	10	780262	8717574005165	19,00
	1,2	38	16	10	780263	8717574005172	19,00
	1,25	38	16	10	780264	8717574005189	19,00
	1,3	38	16	10	780265	8717574005196	19,00
	1,4	40	18	10	780266	8717574005202	19,00
	1,5	40	18	10	780267	8717574005219	19,00
	1,6	43	20	10	780268	8717574005226	19,00
	1,7	43	20	10	780269	8717574005233	19,00
	1,75	46	22	10	780270	8717574005240	19,00
	1,8	46	22	10	780271	8717574005257	19,00
	1,9	46	22	10	780272	8717574005264	19,00
	2,0	49	24	10	780273	8717574005271	17,10
	2,1	49	24	10	780274	8717574005288	17,10
	2,2	53	27	10	780275	8717574005295	17,10
	2,25	53	27	10	780276	8717574005301	17,10
	2,3	53	27	10	780277	8717574005318	17,10
	2,4	57	30	10	780278	8717574005325	17,10
	2,5	57	30	10	780279	8717574005332	17,10
	2,6	57	30	10	780280	8717574005349	17,10
	2,7	61	33	10	780281	8717574005356	17,10
	2,75	61	33	10	780282	8717574005363	17,10
	2,8	61	33	10	780283	8717574005370	17,10
	2,9	61	33	10	780284	8717574005387	17,10
	3,0	61	33	10	780285	8717574005394	17,10
	3,1	65	36	10	780286	8717574005400	19,70
	3,2	65	36	10	780287	8717574005417	19,70
	3,25	65	36	10	780288	8717574005424	19,70
	3,3	65	36	10	780289	8717574005431	19,70
	3,4	70	39	10	780290	8717574005448	19,70
3,5	70	39	10	780291	8717574005455	19,70	
3,6	70	39	10	780292	8717574005462	21,10	
3,7	70	39	10	780293	8717574005479	21,10	
3,75	70	39	10	780294	8717574005486	21,10	
3,8	75	43	10	780295	8717574005493	21,30	
3,9	75	43	10	780296	8717574005509	21,30	
4,0	75	43	10	780297	8717574005516	21,30	
4,1	75	43	10	780298	8717574005523	23,90	
4,2	75	43	10	780299	8717574005530	23,90	
4,25	75	43	10	780300	8717574005547	23,90	



METALLBOHRER HSS-G DIN 338, VORTEILSPACKUNG

10x	Ø (mm)	Gesamt-länge (mm)	Arbeits-länge (mm)	VE	Artikel-nummer	EAN-Code	Preis € pro VE zzgl. MwSt.
   	4,3	75	43	10	780301	8717574005554	23,90
	4,4	80	47	10	780302	8717574005561	23,90
	4,5	80	47	10	780303	8717574005578	23,90
	4,6	80	47	10	780304	8717574005585	25,20
	4,7	80	47	10	780305	8717574005592	25,20
	4,75	80	47	10	780306	8717574005608	25,20
	4,8	86	52	10	780307	8717574005615	25,20
	4,9	86	52	10	780308	8717574005622	25,20
	5,0	86	52	10	780309	8717574005639	25,20
	5,1	86	52	10	780310	8717574005646	31,90
	5,2	86	52	10	780311	8717574005653	31,90
	5,25	86	52	10	780312	8717574005660	31,90
	5,3	86	52	10	780313	8717574005677	31,90
	5,4	93	57	10	780314	8717574005684	31,90
	5,5	93	57	10	780315	8717574005691	31,90
	5,6	93	57	10	780316	8717574005707	33,10
	5,7	93	57	10	780317	8717574005714	33,10
	5,75	93	57	10	780318	8717574005721	33,10
	5,8	93	57	10	780319	8717574005738	33,10
	5,9	93	57	10	780320	8717574005745	33,10
	6,0	93	57	10	780321	8717574005752	33,10
	6,1	101	63	10	780322	8717574005769	39,60
	6,2	101	63	10	780323	8717574005776	39,60
	6,25	101	63	10	780324	8717574005783	39,60
	6,3	101	63	10	780325	8717574005790	39,60
	6,4	101	63	10	780326	8717574005806	39,60
	6,5	101	63	10	780327	8717574005813	39,60
	6,6	101	63	10	780328	8717574005820	45,40
	6,7	101	63	10	780329	8717574005837	45,40
	6,75	109	69	10	780330	8717574005844	45,40
	6,8	109	69	10	780331	8717574005851	45,40
	6,9	109	69	10	780332	8717574005868	45,40
	7,0	109	69	10	780333	8717574005875	45,40
	7,1	109	69	10	780334	8717574005882	49,40
	7,2	109	69	10	780335	8717574005899	49,40
7,25	109	69	10	780336	8717574005905	49,40	
7,3	109	69	10	780337	8717574005912	49,40	
7,4	109	69	10	780338	8717574005929	49,40	
7,5	109	69	10	780339	8717574005936	49,40	
7,6	117	75	10	780340	8717574005943	55,30	
7,7	117	75	10	780341	8717574005950	55,30	
7,75	117	75	10	780342	8717574005967	55,30	
7,8	117	75	10	780343	8717574005974	55,30	
7,9	117	75	10	780344	8717574005981	55,30	
8,0	117	75	10	780345	8717574005998	55,30	

METALLBOHRER HSS-G DIN 338, VORTEILSPACKUNG



5x	Ø (mm)	Gesamt-länge (mm)	Arbeits-länge (mm)	VE	Artikel-nummer	EAN-Code	Preis € pro VE zzgl. MwSt.
  	8,1	117	75	5	780346	8717574006001	32,80
	8,2	117	75	5	780347	8717574006018	32,80
	8,25	117	75	5	780348	8717574006025	32,80
	8,3	117	75	5	780349	8717574006032	32,80
	8,4	117	75	5	780350	8717574006049	32,80
	8,5	117	75	5	780351	8717574006056	32,80

METALLBOHRER HSS-G DIN 338, VORTEILSPACKUNG



5x	Ø (mm)	Gesamt-länge (mm)	Arbeits-länge (mm)	VE	Artikel-nummer	EAN-Code	Preis € pro VE zzgl.MwSt.
 	8,6	125	81	5	780352	8717574006063	35,80
	8,7	125	81	5	780353	8717574006070	35,80
	8,75	125	81	5	780354	8717574006087	35,80
	8,8	125	81	5	780355	8717574006094	35,80
	8,9	125	81	5	780356	8717574006100	35,80
	9,0	125	81	5	780357	8717574006117	35,80
	9,1	125	81	5	780358	8717574006124	40,40
	9,2	125	81	5	780359	8717574006131	40,40
	9,25	125	81	5	780360	8717574006148	40,40
	9,3	125	81	5	780361	8717574006155	40,40
	9,4	125	81	5	780362	8717574006162	40,40
	9,5	125	81	5	780363	8717574006179	40,40
	9,6	133	87	5	780364	8717574006186	43,40
	9,7	133	87	5	780365	8717574006193	43,40
	9,75	133	87	5	780366	8717574006209	43,40
	9,8	133	87	5	780367	8717574006216	43,40
	9,9	133	87	5	780368	8717574006223	43,40
	10,0	133	87	5	780369	8717574006230	43,40
	10,1	133	87	5	780370	8717574006247	51,60
	10,2	133	87	5	780371	8717574006254	51,60
	10,25	133	87	5	780372	8717574006261	51,60
	10,3	133	87	5	780373	8717574006278	51,60
	10,4	133	87	5	780374	8717574006285	51,60
	10,5	133	87	5	780375	8717574006292	51,60
	10,6	133	87	5	780376	8717574006308	55,30
	10,7	142	94	5	780377	8717574006315	55,30
	10,75	142	94	5	780378	8717574006322	55,30
	10,8	142	94	5	780379	8717574006339	55,30
	10,9	142	94	5	780380	8717574006346	55,30
	11,0	142	94	5	780381	8717574006353	55,30
	11,1	142	94	5	780382	8717574006360	61,60
	11,2	142	94	5	780383	8717574006377	61,60
	11,25	142	94	5	780384	8717574006384	61,60
	11,3	142	94	5	780385	8717574006391	61,60
	11,4	142	94	5	780386	8717574006407	61,60
11,5	142	94	5	780387	8717574006414	61,60	
11,6	142	94	5	780388	8717574006421	66,20	
11,7	142	94	5	780389	8717574006438	66,20	
11,75	142	94	5	780390	8717574006445	66,20	
11,8	142	94	5	780391	8717574006452	66,20	
11,9	142	94	5	780392	8717574006469	66,20	
12,0	151	101	5	780393	8717574006476	66,20	
12,1	151	101	5	780394	8717574006483	72,50	
12,2	151	101	5	780395	8717574006490	72,50	
12,25	151	101	5	780396	8717574006506	72,50	
12,3	151	101	5	780397	8717574006513	72,50	
12,4	151	101	5	780398	8717574006520	72,50	
12,5	151	101	5	780399	8717574006537	72,50	
12,6	151	101	5	780400	8717574006544	76,00	
12,7	151	101	5	780401	8717574006551	76,00	
12,75	151	101	5	780402	8717574006568	76,00	
12,8	151	101	5	780403	8717574006575	76,00	
12,9	151	101	5	780404	8717574006582	76,00	
13,0	151	101	5	780405	8717574006599	76,00	





METALLBOHRER HSS-G DIN 338 REDUZIERTER SCHAFT 10 MM

 d=10 mm	Ø (mm)	Gesamt-länge (mm)	Arbeits-länge (mm)	VE	Artikel-nummer	EAN-Code	Preis € pro Stück zzgl.MwSt.
 	10,5	133	87	1	780411	8717574006605	18,70
	11,0	142	94	1	780412	8717574006612	20,10
	11,5	142	94	1	780413	8717574006629	21,10
	12,0	151	101	1	780414	8717574006636	22,60
	12,5	151	101	1	780415	8717574006643	24,30
	13,0	151	101	1	780416	8717574006650	26,10













METALLBOHRER HSS-G DIN 338 REDUZIERTER SCHAFT 13 MM

 d=13 mm	Ø (mm)	Gesamt-länge (mm)	Arbeits-länge (mm)	VE	Artikel-nummer	EAN-Code	Preis € pro Stück zzgl.MwSt.
 	13,5	160	108	1	780420	8717574006667	31,70
	14,0	160	108	1	780421	8717574006674	32,30
	14,5	169	114	1	780422	8717574006681	35,60
	15,0	169	114	1	780423	8717574006698	36,50
	15,5	178	120	1	780424	8717574006704	40,40
	16,0	178	120	1	780425	8717574006711	42,10
	16,5	184	125	1	780426	8717574006728	49,50
	17,0	184	125	1	780427	8717574006735	50,90
	17,5	191	130	1	780428	8717574006742	55,40
	18,0	191	130	1	780429	8717574006759	55,80
	18,5	198	135	1	780430	8717574006766	60,50
	19,0	198	135	1	780431	8717574006773	61,60
	19,5	205	140	1	780432	8717574006780	68,70
20,0	205	140	1	780433	8717574006797	71,40	

METALLBOHRER HSS-G DIN 338 1/4" SECHSKANT SCHAFT

 1/4"	Ø (mm)	Gesamt-länge (mm)	Arbeits-länge (mm)	VE	Artikel-nummer	EAN-Code	Preis € pro Stück zzgl.MwSt.
 	3,0	76	33	1	780441	8717574006803	9,20
	3,2	80	36	1	780442	8717574006810	9,20
	4,0	90	43	1	780443	8717574006827	9,90
	4,2	90	43	1	780444	8717574006834	9,90
	5,0	101	52	1	780445	8717574006841	10,30
	6,0	108	57	1	780446	8717574006858	10,90
	8,0	117	75	1	780447	8717574006865	11,80
	10,0	133	87	1	780448	8717574006872	15,60
	12,0	151	101	1	780449	8717574006889	21,90
	13,0	151	101	1	780450	8717574006896	25,10

METALLBOHRER HSS-G DIN 338 SETS

★★	Beschreibung	VE	Artikelnummer	EAN-Code	Preis € pro VE zzgl. MwSt.
  	6 Stück 2 x 49 mm 3 x 61 mm 4 x 75 mm 5 x 86 mm 6 x 93 mm 8 x 117 mm	1	780462	8717574011777	28,80
  	19 Stück 1 - 10 mm x 0,5 mm	1	780460	8717574006902	101,30
  	25 Stück 1 - 13 mm x 0,5 mm	1	780461	8717574006919	181,00
   	5 Stück 3 x 76 mm 4 x 90 mm 5 x 101 mm 6 x 108 mm 8 x 117 mm	1	780465	8717574006926	58,70





METALLBOHRER HSS-G DIN 338 SETS

★★	Beschreibung	VE	Artikelnummer	EAN-Code	Preis € pro VE zzgl. MwSt.
  	19 Stück 1 - 10 mm x 0,5 mm	1	780466	8717574052534	40,40
  	25 Stück 1 - 13 mm x 0,5 mm	1	780467	8717574052541	76,80

PROLINE

METALLBOHRER

HSS-Co DIN 338

METALLBOHRER HSS-CO DIN 338							
	Ø (mm)	Gesamt- länge (mm)	Arbeits- länge (mm)	VE	Artikel- nummer	EAN-Code	Preis € pro VE zzgl.MwSt.
   	1,0	34	12	2	780501	8717574007077	6,70
	1,5	40	18	2	780502	8717574007084	6,70
	2,0	49	24	2	780503	8717574007091	6,20
	2,25	53	27	2	780504	8717574007107	6,20
	2,5	57	30	2	780505	8717574007114	6,20
	2,75	61	33	2	780506	8717574007121	6,20
	3,0	61	33	2	780507	8717574007138	6,20
	3,2	65	36	1	780508	8717574007145	3,80
	3,25	65	36	1	780509	8717574007152	3,80
	3,3	65	36	1	780510	8717574007169	3,80
	3,5	70	39	1	780511	8717574007176	3,80
	3,75	70	39	1	780512	8717574007183	4,20
	4,0	75	43	1	780513	8717574007190	4,20
	4,1	75	43	1	780514	8717574007206	4,50
	4,2	75	43	1	780515	8717574007213	4,50
	4,25	75	43	1	780516	8717574007220	4,50
	4,5	80	47	1	780517	8717574007237	4,50
	4,75	80	47	1	780518	8717574007244	4,70
	4,8	86	52	1	780519	8717574007251	4,70
	5,0	86	52	1	780520	8717574007268	4,70
	5,1	86	52	1	780521	8717574007275	5,90
	5,2	86	52	1	780522	8717574007282	5,90
	5,25	86	52	1	780523	8717574007299	5,90
	5,5	93	57	1	780524	8717574007305	5,90
	5,75	93	57	1	780525	8717574007312	6,10
	6,0	93	57	1	780526	8717574007329	6,10
	6,25	101	63	1	780527	8717574007336	7,20
	6,5	101	63	1	780528	8717574007343	7,20
6,75	109	69	1	780529	8717574007350	8,10	
6,8	109	69	1	780530	8717574007367	8,10	
7,0	109	69	1	780531	8717574007374	8,10	
7,5	109	69	1	780532	8717574007381	8,90	
8,0	117	75	1	780533	8717574007398	9,70	
8,5	117	75	1	780534	8717574007404	11,10	
9,0	125	81	1	780535	8717574007411	12,10	
9,5	125	81	1	780536	8717574007428	13,70	
10,0	133	87	1	780537	8717574007435	14,80	
10,2	133	87	1	780538	8717574007442	17,50	
10,5	133	87	1	780539	8717574007459	17,50	
11,0	142	94	1	780540	8717574007466	18,70	
11,5	142	94	1	780541	8717574007473	20,80	
12,0	151	101	1	780542	8717574007480	22,90	
12,5	151	101	1	780543	8717574007497	25,00	
13,0	151	101	1	780544	8717574009965	26,20	







METALLBOHRER HSS-CO DIN 338, VORTEILSPACKUNG





10x	Ø (mm)	Gesamt-länge (mm)	Arbeits-länge (mm)	VE	Artikel-nummer	EAN-Code	Preis € pro VE zzgl.MwSt.
   	1,0	34	12	10	780551	871757407503	30,50
	1,1	36	14	10	780552	871757407510	30,50
	1,2	38	16	10	780553	871757407527	30,50
	1,25	38	16	10	780554	871757407534	30,50
	1,3	38	16	10	780555	871757407541	30,50
	1,4	40	18	10	780556	871757407558	30,50
	1,5	40	18	10	780557	871757407565	30,50
	1,6	43	20	10	780558	871757407572	30,50
	1,7	43	20	10	780559	871757407589	30,50
	1,75	46	22	10	780560	871757407596	30,50
	1,8	46	22	10	780561	871757407602	30,50
	1,9	46	22	10	780562	871757407619	30,50
	2,0	49	24	10	780563	871757407626	27,60
	2,1	49	24	10	780564	871757407633	27,60
	2,2	53	27	10	780565	871757407640	27,60
	2,25	53	27	10	780566	871757407657	27,60
	2,3	53	27	10	780567	871757407664	27,60
	2,4	57	30	10	780568	871757407671	27,60
	2,5	57	30	10	780569	871757407688	27,60
	2,6	57	30	10	780570	871757407695	27,60
	2,7	61	33	10	780571	871757407701	27,60
	2,75	61	33	10	780572	871757407718	27,60
	2,8	61	33	10	780573	871757407725	27,60
	2,9	61	33	10	780574	871757407732	27,60
	3,0	61	33	10	780575	871757407749	27,60
	3,1	65	36	10	780576	871757407756	31,10
	3,2	65	36	10	780577	871757407763	31,10
	3,25	65	36	10	780578	871757407770	31,10
	3,3	65	36	10	780579	871757407787	31,10
	3,4	70	39	10	780580	871757407794	31,10
	3,5	70	39	10	780581	871757407800	31,10
	3,6	70	39	10	780582	871757407817	33,90
	3,7	70	39	10	780583	871757407824	33,90
	3,75	70	39	10	780584	871757407831	33,90
3,8	75	43	10	780585	871757407848	34,20	
3,9	75	43	10	780586	871757407855	34,20	
4,0	75	43	10	780587	871757407862	34,20	
4,1	75	43	10	780588	871757407879	38,30	
4,2	75	43	10	780589	871757407886	38,30	
4,25	75	43	10	780590	871757407893	38,30	
4,3	75	43	10	780591	871757407909	38,30	
4,4	80	47	10	780592	871757407916	38,30	
4,5	80	47	10	780593	871757407923	38,30	
4,6	80	47	10	780594	871757407930	41,00	
4,7	80	47	10	780595	871757407947	41,00	
4,75	80	47	10	780596	871757407954	41,00	
4,8	86	52	10	780597	871757407961	41,00	
4,9	86	52	10	780598	871757407978	41,00	
5,0	86	52	10	780599	871757407985	41,00	
5,1	86	52	10	780600	871757407992	51,40	
5,2	86	52	10	780601	871757408005	51,40	
5,25	86	52	10	780602	871757408012	51,40	





METALLBOHRER HSS-CO DIN 338, VORTEILSPACKUNG

10x	Ø (mm)	Gesamt-länge (mm)	Arbeits-länge (mm)	VE	Artikel-nummer	EAN-Code	Preis € pro VE zzgl.MwSt.
    	5,3	86	52	10	780603	871757408029	51,40
	5,4	93	57	10	780604	871757408036	51,40
	5,5	93	57	10	780605	871757408043	51,40
	5,6	93	57	10	780606	871757408050	54,20
	5,7	93	57	10	780607	871757408067	54,20
	5,75	93	57	10	780608	871757408074	54,20
	5,8	93	57	10	780609	871757408081	54,20
	5,9	93	57	10	780610	871757408098	54,20
	6,0	93	57	10	780611	871757408104	54,20
	6,1	101	63	10	780612	871757408111	64,40
	6,2	101	63	10	780613	871757408128	64,40
	6,25	101	63	10	780614	871757408135	64,40
	6,3	101	63	10	780615	871757408142	64,40
	6,4	101	63	10	780616	871757408159	64,40
	6,5	101	63	10	780617	871757408166	64,40
	6,6	101	63	10	780618	871757408173	74,70
	6,7	101	63	10	780619	871757408180	74,70
	6,75	109	69	10	780620	871757408197	74,70
	6,8	109	69	10	780621	871757408203	74,70
	6,9	109	69	10	780622	871757408210	74,70
	7,0	109	69	10	780623	871757408227	74,70
	7,1	109	69	10	780624	871757408234	81,70
	7,2	109	69	10	780625	871757408241	81,70
	7,25	109	69	10	780626	871757408258	81,70
	7,3	109	69	10	780627	871757408265	81,70
	7,4	109	69	10	780628	871757408272	81,70
	7,5	109	69	10	780629	871757408289	81,70
	7,6	117	75	10	780630	871757408296	91,40
	7,7	117	75	10	780631	871757408302	91,40
	7,75	117	75	10	780632	871757408319	91,40
	7,8	117	75	10	780633	871757408326	91,40
	7,9	117	75	10	780634	871757408333	91,40
	8,0	117	75	10	780635	871757408340	91,40

METALLBOHRER HSS-CO DIN 338, VORTEILSPACKUNG

5x	Ø (mm)	Gesamt-länge (mm)	Arbeits-länge (mm)	VE	Artikel-nummer	EAN-Code	Preis € pro VE zzgl.MwSt.
    	8,1	117	75	5	780636	871757408357	53,90
	8,2	117	75	5	780637	871757408364	53,90
	8,25	117	75	5	780638	871757408371	53,90
	8,3	117	75	5	780639	871757408388	53,90
	8,4	117	75	5	780640	871757408395	53,90
	8,5	117	75	5	780641	871757408401	53,90
	8,6	125	81	5	780642	871757408418	58,50
	8,7	125	81	5	780643	871757408425	58,50
	8,75	125	81	5	780644	871757408432	58,50
	8,8	125	81	5	780645	871757408449	58,50
	8,9	125	81	5	780646	871757408456	58,50

METALLBOHRER HSS-CO DIN 338, VORTEILSPACKUNG

5x	Ø (mm)	Gesamt-länge (mm)	Arbeits-länge (mm)	VE	Artikel-nummer	EAN-Code	Preis € pro VE zzgl. MwSt.
  	9,0	125	81	5	780647	8717574008463	58,50
	9,1	125	81	5	780648	8717574008470	66,40
	9,2	125	81	5	780649	8717574008487	66,40
	9,25	125	81	5	780650	8717574008494	66,40
	9,3	125	81	5	780651	8717574008500	66,40
	9,4	125	81	5	780652	8717574008517	66,40
	9,5	125	81	5	780653	8717574008524	66,40
	9,6	133	87	5	780654	8717574008531	71,80
	9,7	133	87	5	780655	8717574008548	71,80
	9,75	133	87	5	780656	8717574008555	71,80
	9,8	133	87	5	780657	8717574008562	71,80
	9,9	133	87	5	780658	8717574008579	71,80
	10,0	133	87	5	780659	8717574008586	71,80
	10,1	133	87	5	780660	8717574008593	85,70
	10,2	133	87	5	780661	8717574008609	79,10
	10,25	133	87	5	780662	8717574008616	85,70
	10,3	133	87	5	780663	8717574008623	85,70
	10,4	133	87	5	780664	8717574008630	85,70
	10,5	133	87	5	780665	8717574008647	85,70
	10,6	133	87	5	780666	8717574008654	91,60
	10,7	142	94	5	780667	8717574008661	91,60
	10,75	142	94	5	780668	8717574008678	91,60
	10,8	142	94	5	780669	8717574008685	91,60
	10,9	142	94	5	780670	8717574008692	91,60
	11,0	142	94	5	780671	8717574008708	91,60
	11,1	142	94	5	780672	8717574008715	102,40
	11,2	142	94	5	780673	8717574008722	102,40
	11,25	142	94	5	780674	8717574008739	102,40
	11,3	142	94	5	780675	8717574008746	102,40
	11,4	142	94	5	780676	8717574008753	102,40
	11,5	142	94	5	780677	8717574008760	102,40
	11,6	142	94	5	780678	8717574008777	110,30
	11,7	142	94	5	780679	8717574008784	110,30
11,75	142	94	5	780680	8717574008791	110,30	
11,8	142	94	5	780681	8717574008807	110,30	
11,9	142	94	5	780682	8717574008814	110,30	
12,0	151	101	5	780683	8717574008821	110,30	
12,1	151	101	5	780684	8717574008838	121,00	
12,2	151	101	5	780685	8717574008845	121,00	
12,25	151	101	5	780686	8717574008852	121,00	
12,3	151	101	5	780687	8717574008869	121,00	
12,4	151	101	5	780688	8717574008876	121,00	
12,5	151	101	5	780689	8717574008883	121,00	
12,6	151	101	5	780690	8717574008890	127,20	
12,7	151	101	5	780691	8717574008906	127,20	
12,75	151	101	5	780692	8717574008913	127,20	
12,8	151	101	5	780693	8717574008920	127,20	
12,9	151	101	5	780694	8717574008937	127,20	
13,0	151	101	5	780695	8717574008944	127,20	



METALLBOHRER HSS-CO DIN 338 SETS

	Beschreibung	VE	Artikelnummer	EAN-Code	Preis € pro VE zzgl. MwSt.
    	<p>19 Stück 1 - 10 mm x 0,5 mm</p>	1	780698	871757408951	142,70
    	<p>25 Stück 1 - 13 mm x 0,5 mm</p>	1	780699	871757408968	272,40

PROLINE BLECHSCHÄLBOHRER

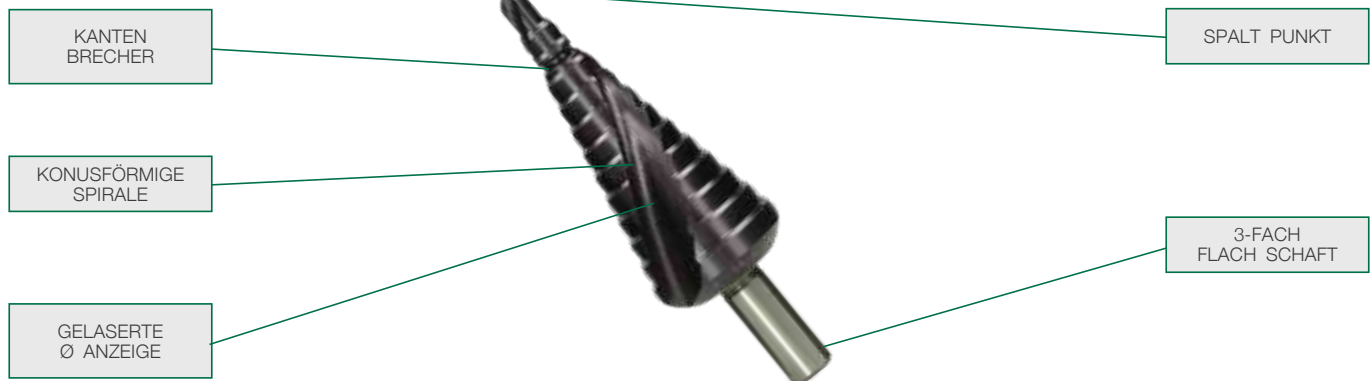

Stufenbohrer

Die HiKOKI-Stufenbohrer wurden speziell zum schnellen Bohren von Löchern mit größeren Durchmessern in dünnen Blechen oder Rohren entwickelt. Sehr gut geeignet zum Bohren in verschiedenen Materialien wie Kunststoff, Polyester, Stahl und Edelstahl. Alle Stufenbohrer werden mit in dem Bohrer gelaserte Durchmessermarkierungen produziert. Der 3 Flächen-Schaft sorgt für eine hervor-









ragende Drehmomentübertragung und verhindert ein Verrutschen im Bohrfutter.

Die mit Titan beschichteten Stufenbohrer werden speziell für schwierige Werkstoffe wie rostfreie Stähle und zum Bohren ohne Kühlmittel empfohlen. Die Beschichtung reduziert die Temperatur und verlängert so die Lebensdauer des Werkzeugs.





Spirale geriffelt:

- Kein Verkleben im Material
- Geringe Schnittkräfte
- Weniger Grate am Werkstück
- Längere Lebensdauer
- Weiches Schnittverhalten
- Die mitanlaufende Spitze verhindert das Verrutschen und zentriert den Bohrer mittig

	Ø (mm)	Schaft Ø (mm)	Stufenhöhe (mm)	VE	Artikelnummer	EAN-Code	Preis € pro VE zzgl.MwSt.
HSS TITAN BESCHICHTET, KONISCHE BOHRSPIRALE							
 	4-12	6	5	1	780101	8717574055573	49,70
	4-20	8	4	1	780102	8717574055580	68,40
	6-30	10	4	1	780103	8717574055597	126,20
 	3 Stück: 4-12 4-20 6-30	6 8 10	5 4 4	1	780104	8717574055603	275,60

	Ø (mm)	Schaft Ø (mm)	Stufenhöhe (mm)	VE	Artikel- nummer	EAN-Code	Preis € pro VE zzgl.MwSt.
HSS STUFENBOHRER; KONISCHE BOHRSPIRALE							
 	4-12	6	5	1	780106	8717574055610	41,50
	4-20	8	4	1	780107	8717574055627	57,00
	6-30	10	4	1	780108	8717574055634	105,20
 	3 Stück: 4-12 4-20 6-30	6 8 10	5 4 4	1	780109	8717574055641	229,60
HSS STUFENBOHRER; GERADE BOHRSPIRALE							
 	4-12	6	5	1	780111	8717574055818	20,60
	4-20	8	4	1	780112	8717574055825	34,40
	6-30	10	4	1	780113	8717574055832	63,10
 	3 Stück: 4-12 4-20 6-30	6 8 10	5 4 4	1	780114	8717574055849	132,70

Die HiKOKI-Stufenbohrer werden mit 100% definierter Schneidegeometrie konstruiert und hergestellt: Sowohl der kombinierte axiale / radiale Schliff als auch der professionelle Schnittwinkel an der Schneidkante können durch Anwendung unserer 5-Achsen-Schleiftechnologie hergestellt werden! Dies sorgt für ein stoß- und riefenfreies Senken mit optimierter Standzeit. Große Rillen mit glattem Bohrgrundprofil garantieren einwandfreies Entfernen der Bohrelemente, auch bei langen Spänen. Hervorragende Leistung in Stahl, Aluminium, Kunststoff und Holz.

	Ø (mm)	Geeignet für	VE	Artikel- nummer	EAN-Code	Preis € pro VE zzgl.MwSt.
HSS KEGEL-UND ENTGRATSENKER DIN 13 H6						
 	6,3	M3	1	780121	8717574055658	11,40
	8,3	M4	1	780122	8717574055665	11,10
	10,4	M5	1	780123	8717574055672	12,60
	12,4	M6	1	780124	8717574055689	12,70
	16,5	M8	1	780125	8717574055696	16,70
	20,5	M10	1	780126	8717574055702	19,80
 	5 Stück: 12,4/16,5/20,5 Nicht magnetischer Bithalterhandgriff	M6/M8/M10	1	780128	8717574055719	81,80
	8 Stück: 6,3/8,3/10,4/12,4/16,5/20,5 Nicht magnetischer Bithalterhandgriff	M3/M4/M5/ M6/M8/M10	1	780129	8717574055726	120,20

PROLINE

KOMBI GEWINDE BOHRER

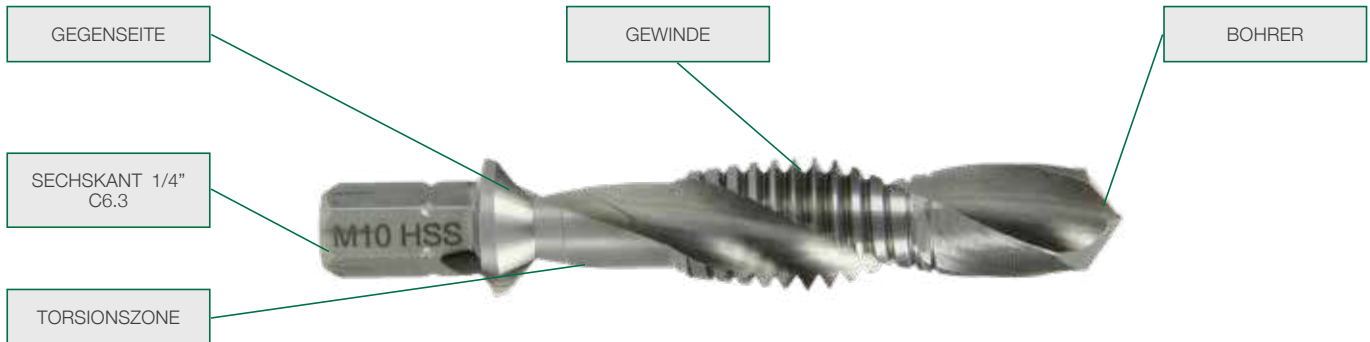

Die patentierten Proline Kombi Gewindebohrer ermöglichen das Bohren, Entgraten und Senken in einem Arbeitsgang. Der Bohrer eignet sich besonders für die Verwendung mit Akku-Elektrowerkzeugen, insbesondere aufgrund der 1/4" Sechskant-Aufnahme. Eine induktiv

wärmebehandelte Torsionszone erhöht die Biegefestigkeit und damit die Lebensdauer. Die Kombi Gewindebohrer sind sehr benutzerfreundlich. Bitte achten Sie jedoch darauf, dass das Elektrowerkzeug nach dem Bohren, Gewindeschneiden und Absenken zum Stillstand kommt. Drehen

Sie die Maschine gegen den Uhrzeigersinn und lassen Sie diese sehr langsam laufen, um sicherzustellen, dass der Bohrer aus dem Werkstück austritt, ohne, dass das Gewinde beschädigt wird.

	Ø (mm)	Arbeitslänge (mm)	VE	Artikelnummer	EAN-Code	Preis € pro Stück zzgl. MwSt.
	M3	6,5	1	780131	8717574055733	16,40
	M4	9	1	780132	8717574055740	16,40
	M5	10	1	780133	8717574055757	16,40
	M6	12	1	780134	8717574055764	16,40
	M8	15	1	780135	8717574055771	22,70
	M10	18	1	780136	8717574055788	25,80
	M12	18	1	780137	8717574055795	54,00
	7 Stück: M3/M4/M5/M6/M8/M10 Nicht magnetischer Bithalter		1	780139	8717574055801	146,70

Gewinde TRIMMER						
	Beschreibung	Gewindegröße	VE	Artikelnummer	EAN-Code	Preis € pro Stück zzgl. MwSt.
	Zur Reinigung der Gewindestange nach dem Schneiden mit einem Gewindestangentrenner, setzen Sie den Trimmer auf die Gewindestange und drehen den Griff des Trimmers bis der Gewindegang sauber und spanfrei ist. Ablängen mit einem Winkelschleifer führt in der Regel zu unsauberen oder beschädigten Gewindestangen	M6	1	780141	8717574057980	24,80
		M8	1	780142	8717574057997	24,80
		M10	1	780143	8717574058000	24,80
Geeignet für die Verwendung in Kombination mit Gewindestangentrenner: HiKOKI CL10D(2), CL10SA, CL14DSL, CL14DSL, CL18DSL						

PROLINE CV HOLZBOHRER



Alle HiKOKI CV-Holzbohrer werden nach den strengen HiKOKI-Standards aus hochwertigem legiertem Stahl gefertigt.



Die Holzbohrer haben einen Bohrkopf mit drei Spitzen. Dank des extrem scharfen Zentrierpunktes in der Mitte ist der Bohrer leicht zu positionieren, um das Bohrloch genau zu treffen. Die beiden äußeren Punkte gewährleisten das Durchtrennen der Fasern und sorgen so für ein besseres, fertiges Bohrloch und gutem Endergebnis.



HiKOKI-Holzbohrer sind von professioneller Qualität und sollten in keinem Werkzeugsortiment eines jeden Allround-Profis fehlen.

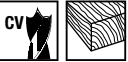

Neben einem Standardsortiment bietet HiKOKI auch CV-Holzbohrer mit 1/4" Sechskantaufnahme nach ISO 1173 E6.3 an. Ideal für den Einsatz an Maschinen mit Bit-Verbindung zum schnelleren Wechseln der Bohrer und für einen besseren Halt in einem normalen Bohrfutter.

Diese Spezialbohrer werden durch Präzisionsschleifen aus gehärtetem Vollmaterial hergestellt.



HiKOKI bietet auch interessante Sets mit verschiedenen Durchmessern an, so dass die gängigsten Größen sofort verfügbar sind.

CV-HOLZBOHRER							
	Ø (mm)	Gesamtlänge (mm)	Arbeitslänge (mm)	VE	Artikelnummer	EAN-Code	Preis € pro Stück zzgl. MwSt.
 	3	61	32	1	781901	8717574029697	0,50
	4	75	45	1	781902	8717574029703	0,60
	5	86	50	1	781903	8717574029710	0,70
	6	92	55	1	781904	8717574029727	0,90
	7	109	75	1	781905	8717574029734	1,00
	8	117	75	1	781906	8717574029741	1,10
	9	125	80	1	781907	8717574029758	1,20
	10	133	85	1	781908	8717574029765	1,30

CV-HOLZBOHRER REDUZIERTER SCHAFT 10 MM							
d = 10 mm	Ø (mm)	Gesamtlänge (mm)	Arbeitslänge (mm)	VE	Artikelnummer	EAN-Code	Preis € pro Stück zzgl. MwSt.
  	11	142	95	1	781909	8717574029772	2,90
	12	150	95	1	781910	8717574029789	3,00
	13	150	95	1	781911	8717574029796	3,40
	14	150	100	1	781912	8717574029802	3,60
	15	160	105	1	781913	8717574029819	4,20
	16	160	105	1	781914	8717574029826	4,40
	18	180	120	1	781915	8717574029833	6,80
	20	180	120	1	781916	8717574029840	7,90

CV-HOLZBOHRER REDUZIERTER SCHAFT 13 MM							
d = 13 mm	Ø (mm)	Gesamtlänge (mm)	Arbeitslänge (mm)	VE	Artikelnummer	EAN-Code	Preis € pro Stück zzgl. MwSt.
  	22	180	120	1	781917	8717574029857	8,40
	24	200	140	1	781918	8717574029864	10,70
	25	200	140	1	781919	8717574029871	11,20
	26	200	140	1	781920	8717574029888	11,80
	28	200	140	1	781921	8717574029895	14,50
	30	200	140	1	781922	8717574029901	16,20

CV-HOLZBOHRER

	Ø (mm)	Gesamt-länge (mm)	Arbeits-länge (mm)	VE	Artikel-nummer	EAN-Code	Preis € pro Stück zzgl. MwSt.
	6	250	140	1	781931	8717574029918	2,80
	8	250	140	1	781932	8717574029925	3,20
	10	250	140	1	781933	8717574029932	4,00
CV-HOLZBOHRER REDUZIERTER SCHAFT 10 MM							
	12	250	140	1	781934	8717574029949	6,00
	14	250	140	1	781935	8717574029956	6,90
	16	250	140	1	781936	8717574029963	8,00
	18	250	140	1	781937	8717574029970	9,50
	20	250	140	1	781938	8717574029987	11,50

CV-HOLZBOHRER REDUZIERTER SCHAFT 10 MM

	Ø (mm)	Gesamt-länge (mm)	Arbeits-länge (mm)	VE	Artikel-nummer	EAN-Code	Preis € pro Stück zzgl. MwSt.
	2	55	20	1	781941	8717574029994	8,30
	3	65	35	1	781942	8717574030006	7,30
	4	75	40	1	781943	8717574030013	6,90
	5	85	50	1	781944	8717574030020	6,60
	6	90	55	1	781945	8717574030037	6,30
	7	90	55	1	781946	8717574030044	6,80
	8	90	55	1	781947	8717574030051	7,10
	9	100	60	1	781948	8717574030068	7,30
	10	100	60	1	781949	8717574030075	7,60
	11	100	60	1	781950	8717574030082	9,60
	12	110	65	1	781951	8717574030099	9,60
	13	110	65	1	781952	8717574030105	9,60
	14	120	70	1	781953	8717574030112	13,50
	15	120	70	1	781954	8717574030129	15,30

CV-HOLZBOHRER SETS

	Beschreibung	VE	Artikel-nummer	EAN-Code	Preis € pro VE zzgl. MwSt.
	5 Stück 4, 5, 6, 8, 10 mm	1	781981	8717574030136	15,10
	8 Stück 3, 4, 5, 6, 7, 8, 9, 10 mm	1	781982	8717574030143	19,60

CV-HOLZBOHRER 1/4" SECHSKANT SETS

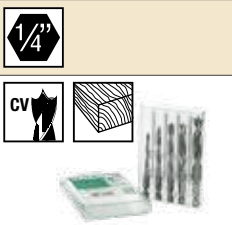
	Beschreibung	VE	Artikel-nummer	EAN-Code	Preis € pro VE zzgl. MwSt.
	5 Stück 4, 5, 6, 8, 10 mm	1	781983	8717574030150	38,90

PROLINE SCHLANGENBOHRER



Der nicht-achsige HiKOKI- Schlangenbohrer ist ein universeller Holzbohrer, der für fast alle Holzarten geeignet ist. Das nicht-achsige Design der Wendel, die eine offene Strömungskapazität des Bohrers schaffen, führt und sichert letztendlich eine längere Lebensdauer.

Der Vollbohrkopf ist mit einem selbst-schneidenden Schraubengewinde versehen, damit sich der Bohrer während des gesamten Bohrvorgangs in das Holz hineinzieht und die Bohrspitze und die Startposition des Bohrers stützt. Um ein exzellentes Endergebnis zu erzielen, ist der Kopf auf einer Seite mit einem Spanbrecher versehen. Die Bohrer laufen

in Längsrichtung frei, so dass die Reibung beim Bohren verringert wird.

Dadurch tritt beim Bohren ein geringerer Widerstand auf, was sich günstig auf die Bohrgeschwindigkeit, den erforderlichen Bohrdruck und die Lebensdauer der Maschine auswirkt.

Bei diesen Bohrern geht es um Professionalität und Qualität, die Sie von HiKOKI erwarten dürfen! Er ist sowohl für hartes, weiches als auch für feuchtes Holz geeignet.

Das HiKOKI-Sortiment umfasst eine Vielzahl von Durchmessern. Die Bohrer sind in

Längen von 230, 320, 460 und 620 mm erhältlich. HiKOKI bietet auch interessante Sets in verschiedenen Durchmessern an, so dass die gängigsten Größen verfügbar sind.

Alle Schlangenbohrer haben einen Sechskantschaft für einen starken Halt im Bohrfutter.

Die Größe des Sechskants ist wie folgt

Ø Bohrer (mm)	Bohrfutter (mm)
6 – 8	6
9 – 11	10
12 – 36	13

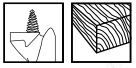

SCHLANGENBOHRER

	Ø (mm)	Gesamt-länge (mm)	Arbeits-länge (mm)	VE	Artikel-nummer	EAN-Code	Preis € pro Stück zzgl. MwSt.
	6	230	150	1	781801	8717574027785	7,20
	7	230	150	1	781802	8717574027792	7,50
	8	230	150	1	781803	8717574027808	7,50
	9	230	150	1	781804	8717574027815	7,90
	10	230	150	1	781805	8717574027822	7,90
	11	230	150	1	781806	8717574027839	8,70
	12	230	150	1	781807	8717574027846	9,20
	13	230	150	1	781808	8717574027853	9,60
	14	230	150	1	781809	8717574027860	9,90
	15	230	150	1	781810	8717574027877	10,80
	16	230	150	1	781811	8717574027884	10,90
	17	230	150	1	781812	8717574027891	12,50
	18	230	150	1	781813	8717574027907	12,50
	19	230	150	1	781814	8717574027914	13,70
	20	230	150	1	781815	8717574027921	13,80
	21	230	150	1	781816	8717574027938	14,90
	22	230	150	1	781817	8717574027945	15,00
	23	230	150	1	781818	8717574027952	17,50
	24	230	150	1	781819	8717574027969	17,60
	25	230	150	1	781820	8717574027976	20,40
26	230	150	1	781821	8717574027983	21,10	
28	230	150	1	781822	8717574027990	23,10	
30	230	150	1	781823	8717574028003	25,10	
32	230	150	1	781824	8717574028010	27,70	
34	230	150	1	781825	8717574028027	31,10	
35	230	150	1	781826	8717574028034	34,80	
36	230	150	1	781827	8717574028041	36,90	

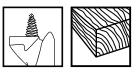

SCHLANGENBOHRER

	Ø (mm)	Gesamt-länge (mm)	Arbeits-länge (mm)	VE	Artikel-nummer	EAN-Code	Preis € pro Stück zzgl.MwSt.
 	6	320	240	1	781831	8717574028058	8,40
	8	320	240	1	781832	8717574028065	9,00
	10	320	240	1	781833	8717574028072	10,00
	11	320	240	1	781834	8717574028089	10,50
	12	320	240	1	781835	8717574028096	10,70
	13	320	240	1	781836	8717574028102	11,20
	14	320	240	1	781837	8717574028119	11,80
	15	320	240	1	781838	8717574028126	13,30
	16	320	240	1	781839	8717574028133	13,40
	18	320	240	1	781840	8717574028140	15,50
	20	320	240	1	781841	8717574028157	17,30
	22	320	240	1	781842	8717574028164	18,80
	24	320	240	1	781843	8717574028171	22,10
	26	320	240	1	781844	8717574028188	26,10
	28	320	240	1	781845	8717574028195	29,40
	30	320	240	1	781846	8717574028201	32,20
32	320	240	1	781847	8717574028218	35,30	
36	320	240	1	781848	8717574028225	46,60	



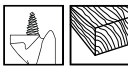

SCHLANGENBOHRER

	Ø (mm)	Gesamt-länge (mm)	Arbeits-länge (mm)	VE	Artikel-nummer	EAN-Code	Preis € pro Stück zzgl.MwSt.
 	6	460	380	1	781851	8717574028232	10,50
	7	460	380	1	781852	8717574028249	11,00
	8	460	380	1	781853	8717574028256	11,10
	9	460	380	1	781854	8717574028263	12,30
	10	460	380	1	781855	8717574028270	12,40
	11	460	380	1	781856	8717574028287	13,00
	12	460	380	1	781857	8717574028294	13,70
	13	460	380	1	781858	8717574028300	14,40
	14	460	380	1	781859	8717574028317	15,20
	15	460	380	1	781860	8717574028324	17,00
	16	460	380	1	781861	8717574028331	17,10
	17	460	380	1	781862	8717574028348	19,80
	18	460	380	1	781863	8717574028355	19,90
	19	460	380	1	781864	8717574028362	21,30
	20	460	380	1	781865	8717574028379	21,30
	21	460	380	1	781866	8717574028386	24,10
	22	460	380	1	781867	8717574028393	24,30
	23	460	380	1	781868	8717574028409	29,10
	24	460	380	1	781869	8717574028416	29,20
	25	460	380	1	781870	8717574028423	34,70
	26	460	380	1	781871	8717574028430	35,60
	28	460	380	1	781872	8717574028447	38,60
	30	460	380	1	781873	8717574028454	42,30
	32	460	380	1	781874	8717574028461	45,90
34	460	380	1	781875	8717574028478	53,90	
35	460	380	1	781876	8717574028485	59,50	
36	460	380	1	781877	8717574028492	65,30	

SCHLANGENBOHRER

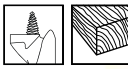
	Ø (mm)	Gesamt- länge (mm)	Arbeits- länge (mm)	VE	Artikel- nummer	EAN-Code	Preis € pro Stück zzgl. MwSt.
 	6	620	540	1	781881	8717574029451	14,10
	8	620	540	1	781882	8717574029468	15,00
	10	620	540	1	781883	8717574029475	16,90
	11	620	540	1	781884	8717574029482	18,40
	12	620	540	1	781885	8717574029499	19,90
	13	620	540	1	781886	8717574029505	20,50
	14	620	540	1	781887	8717574029512	21,30
	15	620	540	1	781888	8717574029529	22,00
	16	620	540	1	781889	8717574029536	22,00
	18	620	540	1	781890	8717574029543	28,30
	20	620	540	1	781891	8717574029550	31,60
	22	620	540	1	781892	8717574029567	35,90
	24	620	540	1	781893	8717574029574	44,30
	26	620	540	1	781894	8717574029581	56,70
	28	620	540	1	781895	8717574029598	62,40
	30	620	540	1	781896	8717574029604	67,80
32	620	540	1	781897	8717574029611	73,40	
36	620	540	1	781898	8717574029628	88,40	

SCHLANGENBOHRER SETS

	Beschreibung	VE	Artikel- nummer	EAN-Code	Preis € pro VE zzgl. MwSt.
 	6 Stück 6, 8, 10, 12, 14, 16 mm L = 230 mm	1	781991	8717574029635	51,00
	6 Stück 10, 12, 14, 16, 18, 20 mm L = 230 mm	1	781992	8717574029642	62,20
	8 Stück 10, 12, 14, 16, 18, 20, 22, 24 mm L = 230 mm	1	781993	8717574029659	91,60
	6 Stück 6, 8, 10, 12, 14, 16 mm L = 460 mm	1	781994	8717574029666	75,30
	6 Stück 10, 12, 14, 16, 18, 20 mm L = 460 mm	1	781995	8717574029673	94,80
	8 Stück 10, 12, 14, 16, 18, 20, 22, 24 mm L = 460 mm	1	781996	8717574029680	153,80

PROLINE HOLZ FLACHBOHRER



Alle HiKOKI-Holzflachbohrer werden nach den strengen HiKOKI-Normen aus einem hochwertigen Gütstahl gefertigt, mit dem eine hohe Härte erreicht wird. Dank des besonders hochwertigen Stahls und der Härte kann der HiKOKI-Holzflachbohrer in allen Holzarten eingesetzt werden.

Der Bohrkopf ist mit drei Spitzen ausgestattet, die Zentrierspitze sorgt für eine exakte Ausrichtung, während die äußeren Spitzen den Span brechen lassen um so





ein exzellentes Endergebnis zu gewährleisten. Alle HiKOKI-Holzflachbohrer sind mit einer 1/4" Sechskantaufnahme nach ISO 1173 E6.3 ausgestattet, ideal für den Einsatz an Maschinen mit Bitanschluss zum schnelleren Bohrerwechsel und für einen besseren Halt in jedem Bohrfutter.

HiKOKI bietet auch interessante Sets mit verschiedenen Durchmessern an, so dass die gängigsten Größen sofort verfügbar sind.





Das Sortiment umfasst flache Holzbohrer mit einer Länge von 152 mm und 400 mm. Zusätzlich ist ein Verlängerungsstück mit einer Länge von 300 mm erhältlich.

Für Vielanwender gibt es auch eine 10-teilige Vorteilspackung.





HOLZFLACHBOHRER MIT 1/4" SECHSKANTSCHAFT

	Ø (mm)	Gesamtlänge (mm)	VE	Artikelnummer	EAN-Code	Preis € pro Stück zzgl. MwSt.
  	6	150	1	781701	8717574027006	2,80
	8	150	1	781702	8717574027013	2,80
	10	150	1	781703	8717574027020	2,90
	12	150	1	781704	8717574027037	2,90
	13	150	1	781705	8717574027044	3,10
	14	150	1	781706	8717574027051	3,10
	15	150	1	781707	8717574027068	3,50
	16	150	1	781708	8717574027075	3,50
	17	150	1	781709	8717574027082	3,80
	18	150	1	781710	8717574027099	4,20
	19	150	1	781711	8717574027105	4,60
	20	150	1	781712	8717574027112	4,90
	22	150	1	781713	8717574027129	4,90
	24	150	1	781714	8717574027136	5,50
	25	150	1	781715	8717574027143	5,50
	26	150	1	781716	8717574027150	5,70
	28	150	1	781717	8717574027167	6,00
	30	150	1	781718	8717574027174	6,30
	32	150	1	781719	8717574027181	7,10
	34	150	1	781720	8717574027198	7,10
35	150	1	781721	8717574027204	7,10	
36	150	1	781722	8717574027211	7,50	
38	150	1	781723	8717574027228	7,50	
40	150	1	781724	8717574027235	7,90	



HOLZFLACHBOHRER MIT 1/4" SECHSKANTSCHAFT

	Ø (mm)	Gesamt-länge (mm)	VE	Artikel-nummer	EAN-Code	Preis € pro Stück zzgl.MwSt.
  	6	400	1	781731	8717574027242	6,80
	8	400	1	781732	8717574027259	6,80
	10	400	1	781733	8717574027266	6,80
	12	400	1	781734	8717574027273	6,80
	13	400	1	781735	8717574027280	6,80
	14	400	1	781736	8717574027297	6,80
	15	400	1	781737	8717574027303	6,80
	16	400	1	781738	8717574027310	6,80
	17	400	1	781739	8717574027327	6,90
	18	400	1	781740	8717574027334	6,90
	19	400	1	781741	8717574027341	6,90
	20	400	1	781742	8717574027358	7,20
	22	400	1	781743	8717574027365	7,20
	24	400	1	781744	8717574027372	7,50
	25	400	1	781745	8717574027389	7,50
	26	400	1	781746	8717574027396	7,90
	28	400	1	781747	8717574027402	8,10
	30	400	1	781748	8717574027419	8,80
	32	400	1	781749	8717574027426	9,60
	34	400	1	781750	8717574027433	9,60
35	400	1	781751	8717574027440	9,60	
36	400	1	781752	8717574027457	10,30	
38	400	1	781753	8717574027464	10,30	
40	400	1	781754	8717574027471	10,90	





HOLZFLACHBOHRER MIT 1/4" SECHSKANTSCHAFT, VORTEILSPACKUNG

 10x	Ø (mm)	Gesamt-länge (mm)	VE	Artikel-nummer	EAN-Code	Preis € pro VE zzgl.MwSt.
  	6	150	10	781761	8717574027488	26,10
	8	150	10	781762	8717574027495	26,10
	10	150	10	781763	8717574027501	26,70
	12	150	10	781764	8717574027518	26,70
	13	150	10	781765	8717574027525	29,80
	14	150	10	781766	8717574027532	29,80
	15	150	10	781767	8717574027549	34,70
	16	150	10	781768	8717574027556	34,70
	17	150	10	781769	8717574027563	37,80
	18	150	10	781770	8717574027570	40,90
	19	150	10	781771	8717574027587	40,90
	20	150	10	781772	8717574027594	44,80
	22	150	10	781773	8717574027600	44,80
	24	150	10	781774	8717574027617	49,80
	25	150	10	781775	8717574027624	49,80
	26	150	10	781776	8717574027631	52,80
	28	150	10	781777	8717574027648	55,40
	30	150	10	781778	8717574027655	56,60
	32	150	10	781779	8717574027662	63,50
	34	150	10	781780	8717574027679	63,50
35	150	10	781781	8717574027686	63,50	
36	150	10	781782	8717574027693	67,20	
38	150	10	781783	8717574027709	67,20	
40	150	10	781784	8717574027716	72,30	

ZUBEHÖR FÜR HOLZFLACHBOHRER MIT 1/4" SECHSKANTSCHAFT

	Beschreibung	VE	Artikelnummer	EAN-Code	Preis € pro Stück zzgl.MwSt.
	Verlängerungsstück für Holzflachbohrer mit 1/4" Sechskantschaft L = 300 mm Zur Verwendung mit Holzflachbohrer > Ø 16 mm	1	781790	8717574027723	12,50

HOLZFLACHBOHRER MIT 1/4" SECHSKANTSCHAFT SETS

	Beschreibung	VE	Artikelnummer	EAN-Code	Preis € pro VE zzgl.MwSt.
 	6 Stück 12, 14, 16, 18, 20, 22 mm L = 150 mm	1	781791	8717574027730	35,80
	6 Stück 13, 16, 19, 20, 22, 25 mm L = 150 mm	1	781792	8717574027747	37,90
	6 Stück 14, 16, 18, 20, 22, 24 mm L = 150 mm	1	781793	8717574027754	37,90
	13 Stück 6, 8, 10, 12, 13, 14, 16, 17, 18, 19, 20, 22, 25 mm L = 150 mm	1	781794	8717574027754	55,10
	13 Stück 6, 8, 10, 12, 13, 14, 16, 17, 18, 19, 20, 22, 25 mm L = 150 mm	1	781795	8717574027778	60,00

PROLINE SCHALUNGS- UND MONTAGEBOHRER



Nur für den Einsatz im Drehbohren geeignet, Anwendungen ohne Schlag. (SCHLAG ABSCHALTEN)

Zum Bohren von Löchern an schwer erreichbaren Stellen sind die HiKOKI-Schalungs- und Montagebohrer auf jeder Baustelle unverzichtbar. Die Bohrer erfüllen die Sicherheitsanforderungen der Berufsgenossenschaft für Holz nach DIN 7490.

Die Bohrer aus hochwertigem Chrom-Vanadium-Stahl ermöglichen optimale Bohrergergebnisse bei Holz, Gipskartonplatten sowie Putz- und Leichtbauplatten.



Die Schäfte mit SDS-Plus-Aufnahme sind vollständig gehärtet, für eine lange Lebensdauer des Bohrers ausgerichtet.

Der Winkel der Bohrspitze von 118° sorgt für ein schnelles und einfaches Eindringen in das Material, die große, offene und konische Bohrspirale sorgt für eine gute Spanabfuhr und verhindert, dass der Bohrer auch in feuchtem Holz nicht klemmt.



Empfohlene Anwendungen:

Breites Anwendungsspektrum sowohl für das Baugewerbe (Schalung) als auch für Innenausbau, Sanitär, Heizung und Elektroinstallation. Schalungen, Bretter, Dielen, Balken, Gipskartonplatten, Leichtbaustoffe und Dämmstoffe.

Empfehlung: Für alle Bohrer mit 13 mm Bohrfutter

	Ø (mm)	Gesamtlänge (mm)	Arbeitslänge (mm)	VE	Artikelnummer	EAN-Code	Preis € pro Stück zzgl. MwSt.
  	8	400	350	1	4100741	8717574064025	14,90
	10	400	350	1	4100742	8717574064032	17,40
	12	400	350	1	4100743	8717574064049	21,40
	14	400	350	1	4100744	8717574064056	24,10
	16	400	350	1	4100745	8717574064063	26,60
	18	400	350	1	4100746	8717574064070	34,10
	20	400	350	1	4100747	8717574064087	43,40
	22	400	350	1	4100748	8717574064094	63,00
	24	400	350	1	4100749	8717574064100	68,70

	Ø (mm)	Gesamt-länge (mm)	Arbeits-länge (mm)	VE	Artikel-nummer	EAN-Code	Preis € pro Stück zzgl.MwSt.
  	8	600	550	1	4100751	8717574064117	15,70
	10	600	550	1	4100752	8717574064124	18,40
	12	600	550	1	4100753	8717574064131	23,30
	14	600	550	1	4100754	8717574064148	25,20
	16	600	550	1	4100755	8717574064155	27,80
	18	600	550	1	4100756	8717574064162	37,30
	20	600	550	1	4100757	8717574064179	44,70
	22	600	550	1	4100758	8717574064186	68,70
	24	600	550	1	4100759	8717574064193	72,10
	26	600	550	1	4100760	8717574064209	88,00
	28	600	550	1	4100761	8717574064216	96,60
	30	600	550	1	4100762	8717574064223	103,40

	Ø (mm)	Gesamt-länge (mm)	Arbeits-länge (mm)	VE	Artikel-nummer	EAN-Code	Preis € pro Stück zzgl.MwSt.
  	10	400	350	1	4100771	8717574064230	39,90
	12	400	350	1	4100772	8717574064247	44,10
	14	400	350	1	4100773	8717574064254	55,50
	16	400	350	1	4100774	8717574064261	63,00
	18	400	350	1	4100775	8717574064278	71,70
	20	400	350	1	4100776	8717574064285	86,90
	22	400	350	1	4100777	8717574064292	110,40

	Ø (mm)	Gesamt-länge (mm)	Arbeits-länge (mm)	VE	Artikel-nummer	EAN-Code	Preis € pro Stück zzgl.MwSt.
  	10	600	550	1	4100781	8717574064308	43,50
	12	600	550	1	4100782	8717574064315	48,60
	14	600	550	1	4100783	8717574064322	62,80
	16	600	550	1	4100784	8717574064339	69,50
	18	600	550	1	4100785	8717574064346	79,00
	20	600	550	1	4100786	8717574064353	94,00
	22	600	550	1	4100787	8717574064360	117,70
	24	600	550	1	4100788	8717574064377	139,30
	26	600	550	1	4100789	8717574064384	160,70
	28	600	550	1	4100790	8717574064391	169,20
	30	600	550	1	4100791	8717574064407	208,30

PROLINE FORSTNERBOHRER





Die professionellen HiKOKI Forstnerbohrer sind für exakte Ergebnisse ausgelegt. Die ideale Wahl, insbesondere beim Bohren von Sacklöchern in Massivholz und Holzwerkstoffen. Gezackte Umfangsschneiden (25 - 50 mm) und zwei Hauptschneiden garantieren gratfreie Löcher, auch in der Nähe von Kanten. Eine präzise geschliffene Zentrierspitze ermöglicht eine exakte Positionierung.

Das reibungsarme Design verringert die Wahrscheinlichkeit von Verbrennungsspuren am Material, verlängert die Lebensdauer des Bohrers und ermöglicht ein schnelles Bohren.

Zum splitterfreien, maßgenauen Bohren von Sacklöchern, für Kanten- und Schrägbohrungen in Weich- und Hartholz. Er erfüllt hohe Anforderungen an die Schnittqualität

in hartem und weichem Holz, furniertem Holz und laminierten Holzplatten. Leichtes und müheloses Schneiden durch ideale Schnittgeometrie.

Die Forstnerbohrer haben einen 9,5 mm Rundschaft, passend für handelsübliche 10 mm Bohrfutter.

FORSTNERBOHRER DIN7483 G						
	Ø (mm)	Gesamtlänge (mm)	VE	Artikelnummer	EAN-Code	Preis € pro Stück zzgl.MwSt.
 	10	90	1	4100701	8717574062151	7,80
	12	90	1	4100702	8717574062168	7,90
	14	90	1	4100703	8717574062175	8,90
	15	90	1	4100704	8717574062182	9,70
	16	90	1	4100705	8717574062199	9,30
	18	90	1	4100706	8717574062205	10,20
	20	90	1	4100707	8717574062212	10,40
	22	90	1	4100708	8717574062229	11,20
	24	90	1	4100709	8717574062236	12,80
	25	90	1	4100710	8717574062243	13,70
	26	90	1	4100711	8717574062250	14,20
	28	90	1	4100712	8717574062267	14,40
	30	90	1	4100713	8717574062274	14,90
	32	90	1	4100714	8717574062281	15,40
	34	90	1	4100715	8717574062298	15,60
	35	90	1	4100716	8717574062304	17,40
	36	90	1	4100717	8717574062311	18,80
	38	90	1	4100718	8717574062328	18,00
40	90	1	4100719	8717574062335	21,40	
45	90	1	4100720	8717574062342	26,70	
50	90	1	4100721	8717574062359	24,90	

FORSTNERBOHRER SET					
	Beschreibung	VE	Artikelnummer	EAN-Code	Preis € pro VE zzgl.MwSt.
 	5 Stück 15, 20, 25, 30, 35 mm	1	4100729	8717574062366	97,10



PROLINE LOCHSÄGEN



HIKOKI LOCHSÄGEN FÜR EIN SCHNELLERES ERGEBNIS

Alle HiKOKI Lochsagen haben variabel geneigte Zähne (4/6 TPI), die für einen besseren und schnelleren Schnitt in vielen Materialien sorgen: Edelstahl, Gusseisen, Aluminium, Kupfer, Holz, Gipskartonplatten und Kunststoffe. Vielseitig einsetzbar und hergestellt aus HSS Bi-Metall. Die Zähne sind hitzebeständig, widerstandsfähig, aus hochlegiertem Werkzeugstahl und lasergeschweißt. Das Ergebnis sind extrem widerstandsfähige Lochsagen, die von einer langen Lebensdauer zeugen. Das zu sägende Material wird mehr geschnitten als zersplittert, wodurch eine saubere Schnittkante entsteht. Durch eine extra dicke Bodenplatte wird die Stabilität der Säge zusätzlich positiv beeinflusst, so dass kein verstärkendes Zubehör erforderlich ist. Die Lochsagen sind in allen denkbaren Durchmesser erhältlich. Jeder Verpackung liegt eine Tabelle bei, die aufführt, welche Geschwindigkeit für die unterschiedlichen Materialien geeignet sind, um das Beste Ergebnis zu erzielen.

SPEZIELL FÜR SIE: HIKOKI-SETS

Alles direkt zur Hand. Das ist der Grund, warum HiKOKI spezielle Sets für spezielle Anwendungen entwickelt hat: das Sanitär-Set, das Elektriker-Set, das Monteur-Set und das Kombi-Set. Alle gängigen Lochsagen in einem praktischen Tragekoffer zusammen mit Spindeln und Reduziernippeln. Vollständige Sätze in einem praktischen Kunststoffkoffer. Damit haben Sie jede gewünschte Lochsägegröße jederzeit zur Hand. Und um die Sägeeinsätze besonders schnell auswechseln zu können, gibt es das eigens entwickelte „Quick Power Lock“-System von HiKOKI.





HIKOKI LOCHSÄGEN BI-METALL

Material:	HSS Legierung
Zähne:	Lasergeschweißt Bi-Metall
Zahnsatz:	Variabel geneigte Zähne
Aufnahme:	6/8,5/11 mm Sechskant, SDS-Plus
Anwendung:	Edelstahl Gusseisen Aluminium Kupfer Holz Gipskartonplatten Kunststoffe
Extras:	HiKOKI Quick Power Lock System 13 mm Sechskant
Zubehör:	Verlängerungsstücke und Reduziernippel

BI-METALL LOCHSÄGEN

	Ø (mm)	VE	Artikelnummer	EAN-Code	Preis € pro Stück zzgl. MwSt.
<p>Nutzbare Schneidtiefen der Lochsagen: 38 mm</p>	14	1	752101	8717154656282	6,10
	16	1	752102	8717154656299	6,30
	17	1	752103	8717154656305	6,60
	19	1	752104	8717154656312	7,10
	20	1	752105	8717154656329	7,20
	21	1	752106	8717154656336	8,10
	22	1	752107	8717154656343	7,70
	24	1	752108	8717154656350	8,30
	25	1	752109	8717154656367	8,40
	27	1	752110	8717154656374	9,20
	28	1	752111	8717154656381	9,20
	29	1	752112	8717154656398	9,80
	30	1	752113	8717154656404	9,90

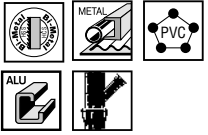
BI-METALL LOCHSÄGEN



	Ø (mm)	VE	Artikel- nummer	EAN-Code	Preis € pro Stück zzgl.MwSt.
  <p>Nutzbare Schneidtiefen der Lochsägen: 38 mm</p>	32	1	752114	8717154656411	10,30
	33	1	752115	8717154656428	10,50
	35	1	752116	8717154656435	10,70
	37	1	752117	8717154656442	25,70
	38	1	752118	8717154656459	11,80
	40	1	752119	8717154656466	12,00
	41	1	752120	8717154656473	12,20
	43	1	752121	8717154656480	12,50
	44	1	752122	8717154656497	12,90
	46	1	752123	8717154656503	13,70
	48	1	752124	8717154656510	14,00
	51	1	752125	8717154656527	14,80
	52	1	752126	8717154656534	15,20
	54	1	752127	8717154656541	15,60
	55	1	752128	8717154656558	15,90
	57	1	752129	8717154656565	16,10
	59	1	752130	8717154656572	16,50
	60	1	752131	8717154656589	17,30
	64	1	752132	8717154656596	17,30
	65	1	752133	8717154656602	17,70
	67	1	752134	8717154656619	19,30
	68	1	752135	8717154656626	19,90
	70	1	752136	8717154656633	19,90
	73	1	752137	8717154656640	21,10
	76	1	752138	8717154656657	21,60
	79	1	752139	8717154656664	22,80
	83	1	752140	8717154656671	23,80
	86	1	752141	8717154656688	23,80
	89	1	752142	8717154656695	26,20
	92	1	752143	8717154656701	26,70
	95	1	752144	8717154656718	27,90
	98	1	752145	8717154656725	29,00
102	1	752146	8717154656732	29,60	
105	1	752147	8717154656749	30,70	
108	1	752148	8717154656756	31,90	
111	1	752149	8717154656763	33,00	
114	1	752150	8717154656770	35,30	
121	1	752151	8717154656787	36,30	
127	1	752152	8717154656794	38,70	
133	1	752153	8717154656800	39,80	
140	1	752154	8717154656817	42,10	
146	1	752155	8717154656824	44,40	
152	1	752156	8717154656831	47,80	
160	1	752157	8717154656848	48,90	
165	1	752158	8717154656855	52,30	
168	1	752159	8717154656862	52,30	
178	1	752160	8717154656879	55,70	
200	1	752161	8717154656886	61,50	
210	1	752162	8717154656893	78,50	

HIKOKI QUICK POWER LOCK SYSTEM
GEEIGNET FÜR DIE VERWENDUNG VON BI-METALL- UND HM-BESTÜCKTEN LOCHSÄGEN





	Beschreibung	VE	Artikelnummer	EAN-Code	Preis € pro Stück zzgl.MwSt.
QUICK POWER LOCK SYSTEM					
	System (inklusive Zentrierbohrer und Austreibstift) 11 mm Sechskant-Aufnahme	1	752165	8717154659115	60,50
ADAPTER FÜR LOCHSÄGEN					
	bis 30 mm	1	752163	8717574030532	6,50
	ab 31 mm	1	752164	8717574030549	6,80
ZUBEHÖR					
	Austreibstift	1	752168	8717154659146	7,30
	Zentrierbohrer 105 mm	1	752169	8717472817617	8,00

AUFNAHMESYSTEME FÜR BI-METALL LOCHSÄGEN

Neben dem HiKOKI Quick Power Lock System ist auch ein umfangreiches Programm an Standard Aufnahmesystemen lieferbar, für die diversen Abmessungen der Lochsäge und den diversen Aufnahmen der Bohrmaschinen.



	Aufnahme	VE	Artikelnummer	EAN-Code	Preis € pro Stück zzgl.MwSt.
	6 mm rund	1	752181	8717154656947	6,30
	8,5 mm Sechskant	1	752182	8717154656954	7,10
	11 mm Sechskant	1	752183	8717154656961	8,10
	SDS-Plus	1	752184	8717154656978	13,70
	11 mm Sechskant	1	752185	8717154656985	8,20
	8,5 mm Sechskant	1	752186	8717154656992	14,20
	11 mm Sechskant	1	752187	8717154657005	14,50
	16 mm Sechskant	1	752188	8717154657012	16,70
	SDS-Plus	1	752189	8717154657029	18,40

ZUBEHÖR FÜR BI-METALL LOCHSÄGEN

	Beschreibung	VE	Artikelnummer	EAN-Code	Preis € pro VE zzgl.MwSt.
	Verlängerungsstück 300 mm, 11 mm Sechskant	1	752190	8717154657036	10,30
	Verlaufsbuchse für große Lochsäge für Aufnahmeschaft bis 30 mm	1	752191	8717154657043	5,00
	Zentrierbohrer 80 mm lang	1	752192	8717154657050	3,00
	Zentrierbohrer 105 mm lang für Aufnahmeschaft 752181	1	752193	8717154657067	3,00
	Befestigungsteil für Aufnahmeschaft (5-teilig)	1	752194	8717154657074	6,10
	Austreibfeder	1	752195	8717154657081	1,70



BI-METALL LOCHSÄGEN SETS

	Beschreibung	VE	Artikelnummer	EAN-Code	Preis € pro VE zzgl.MwSt.
	9-teiliges Sanitär-Set bestehend aus: Durchmesser: 19, 22, 29, 38, 44, 57 mm, 2 Aufnahmeschäfte, 1 Verlaufsbohrer	1	752171	8717154656909	119,40
	9-teiliges Elektriker-Set bestehend aus: Durchmesser: 22, 29, 35, 44, 51, 64 mm, 2 Aufnahmeschäfte, 1 Verlaufsbohrer	1	752172	8717154656916	123,70
	9-teiliges Elektriker-Set No. 2 bestehend aus: Durchmesser: 22, 29, 35, 44, 68, 82 mm, 2 Aufnahmeschäfte und 1 Verlaufsbohrer	1	752175	8717574000719	125,10
	13-teiliges Monteur-Set bestehend aus: Durchmesser: 19, 22, 29, 35, 38, 44, 51, 57, 64 mm, 2 Aufnahmeschäfte, 1 Verlaufsbohrer und 1 extra Zentrierbohrer	1	752173	8717154656923	176,30
	13-teiliges Monteur-Set No. 2 bestehend aus: Durchmesser: 19, 22, 29, 35, 38, 44, 51, 57, 68 mm, 2 Aufnahmeschäfte, 1 Verlaufsbohrer und 1 extra Zentrierbohrer	1	752176	8717574000726	176,30
	16-teiliges Kombi-Set bestehend aus: Durchmesser: 19, 20, 22, 25, 29, 32, 35, 38, 44, 51, 57, 67, 76 mm, 2 Aufnahmeschäfte, 1 Verlaufsbohrer	1	752174	8717154656930	203,00
	16-teiliges Kombi-Set No. 2 bestehend aus: Durchmesser: 19, 20, 22, 25, 29, 32, 35, 38, 44, 51, 57, 68, 82 mm, 2 Aufnahmeschäfte, 1 Verlaufsbohrer	1	752177	8717574000733	204,70



PROLINE LOCHSÄGEN HARTMETALL



Auch für den Bau

Hartmetallbestückte HiKOKI-Lochsägen sind speziell für die Anwendung mit Baustoffen geeignet. Dazu gehören Sperrholz, MDF und Spanplatten. Aber auch Fliesen bis zum Härtegrad 6, Porenbeton und Polymer-Kunststoffe. Die hartmetallbestückten Lochsägen enthalten große Spanräume für einen optimalen Späneabfluss. Das spezifische Design in der Zahngeometrie sorgt für eine gute Fertigstellung der Bohrungen, ermöglicht eine hohe Schnittgeschwindigkeit und schafft eine optimale Lebensdauer.



HIKOKI HM-LOCHSÄGEN	
Material:	HSS Legierung
Zähne:	Hartmetall
Schaft:	8,5/11 mm Sechskant
Anwendung:	Holz, Kunststoffe Fliesen bis Härtefaktor 6 Porenbeton
Extras:	HiKOKI Quick Power Lock System, 11 mm, Sechskant
Zubehör:	Verlängerung

LOCHSÄGEN HM-BESTÜCKT					
	Ø (mm)	VE	Artikelnummer	EAN-Code	Preis € pro Stück zzgl. MwSt.
 	16	1	754201	8717574002706	11,30
	19	1	754202	8717574002713	11,40
	20	1	754203	8717574002720	12,10
	22	1	754204	8717574002737	12,90
	25	1	754205	8717574002744	13,10
	27	1	754206	8717574002751	13,60
	29	1	754207	8717574002768	14,20
	32	1	754208	8717574002775	14,40
	35	1	754209	8717574002782	14,80
	38	1	754210	8717574002799	15,00
	40	1	754211	8717574002805	15,20
	44	1	754212	8717574002812	15,30
	50	1	754213	8717574002829	19,30
	51	1	754214	8717574002836	19,30
	54	1	754215	8717574002843	20,50
	57	1	754216	8717574002850	19,10
	60	1	754217	8717574002867	21,60
	63	1	754218	8717574002874	25,00
	64	1	754219	8717574002881	24,20
	65	1	754220	8717574002898	25,00
	67	1	754221	8717574002904	25,00
	68	1	754222	8717574002911	26,20
	71	1	754223	8717574002928	26,40
	73	1	754224	8717574002935	27,30
	76	1	754225	8717574002942	27,30
	79	1	754226	8717574002959	30,70
	80	1	754227	8717574002966	29,60
	82	1	754228	8717574002973	30,70
92	1	754229	8717574002980	33,00	
102	1	754230	8717574002997	36,30	
105	1	754231	8717574003000	38,70	
111	1	754232	8717574003017	39,80	
125	1	754233	8717574003024	48,90	
133	1	754234	8717574003031	52,30	
152	1	754235	8717574003048	60,30	



Aktuelle Schnitttiefe der Lochsägen: 65 mm.

AUFNAHMESYSTEME FÜR HM-BESTÜCKTE LOCHSÄGEN

Neben dem HiKOKI Quick Power Lock System ist auch ein umfangreiches Programm an Standard Aufnahmesystemen für die diversen Abmessungen der Lochsägen und den diversen Aufnahmen der Bohrmaschinen lieferbar.





	Aufnahme	VE	Artikelnummer	EAN-Code	Preis € pro Stück zzgl. MwSt.
	8,5 mm Sechskant	1	754241	8717574003055	6,50
	für Lochsägen bis 30 mm	1	754243	8717574003079	7,20
	8,5 mm Sechskant	1	754242	8717574003062	13,00
	Aufnahmeschaft mit 'easy connect' Anschluss für Lochsägen ab 30 mm	1	754244	8717574003086	14,00

ZUBEHÖR FÜR HM-BESTÜCKTE LOCHSÄGEN

	Beschreibung	VE	Artikelnummer	EAN-Code	Preis € pro Stück zzgl. MwSt.
	Zentrierbohrer HSS-S extra lang (L = 90 mm)	1	754245	8717574003093	3,00
	Verlängerungsstück 300 mm, 11 mm Sechskant	1	752190	8717154657036	10,30



LOCHSÄGEN-SETS HM-BESTÜCKT

	Beschreibung	VE	Artikelnummer	EAN-Code	Preis € pro VE zzgl. MwSt.
	9-teiliges Sanitär-Set bestehend aus: Durchmesser: 19, 22, 29, 38, 44, 51, 57 mm, 2 Aufnahmeschäfte	1	754251	8717574003109	128,40
	11-teiliges Elektriker-Set bestehend aus: Durchmesser: 19, 22, 29, 35, 38, 44, 51, 65, 76 mm, 2 Aufnahmeschäfte	1	754252	8717574003116	173,40
	8-teiliges Innenausbau-Set bestehend aus: Durchmesser: 40, 44, 54, 60, 65, 76, 82 mm, 1 Dorn	1	754253	8717574003123	173,40
	12-teiliges Allround-Paket bestehend aus: Durchmesser: 16, 20, 25, 29, 32, 35, 51, 60, 65, 76 mm, 2 Dorn	1	754254	8717574003130	176,60
	16-teiliges Kombi-Set, bestehend aus: Durchmesser: 19, 20, 22, 25, 29, 35, 38, 44, 51, 54, 60, 65, 76, 82 mm, 2 Aufnahmeschäfte	1	754255	8717574003147	259,90

PROLINE DIAMANT-LOCHSÄGEN FÜR WINKELSCHLEIFER



HIKOKI bietet ein erstklassiges Sortiment an Bohrkronen für Winkelschleifer. Die einzigartige und hoch entwickelte Technologie im Design steuert die Abgabe von Wachs (Ø 5-10 mm) zur Verbesserung der Lebenserwartung der Krone.

Die Bohrkronen eignen sich zum Trockenschneiden von Porzellanfliesen, Keramikfliesen, Granit, Marmor und Schiefer.

Das Sortiment reicht von 5-35 mm. Alle Bohrkronen haben ein M14-Innengewinde zur Verwendung an Winkelschleifer.



Die Größen 5-10 mm enthalten ein Wachsschmiermittel / Kühlmittel für eine optimale Verwendung und Lebensdauer. Die Durchmesser 12-35 mm können vollständig trocken und ohne Wachs verwendet werden.

Benutzer Informationen:

- Bei voller Drehzahl mit dem Bohren in einem Winkel von ca. 5° bis 30° beginnen. Dadurch entsteht eine halbrunde Rille in der Fliesenoberfläche.
- Sobald die Rille hergestellt ist, heben Sie die Bohrkronen auf 90° an und üben einen leichten Druck aus.

- Bewegen Sie den Winkelschleifer vorsichtig, während das Loch geschnitten wird, und üben Sie dabei nur leichten Druck aus.
- Um die Lebensdauer und die Schnittgeschwindigkeit zu optimieren, heben Sie die Bohrkronen alle 5 Sekunden aus dem Loch und lassen Sie sie an der Luft drehen, um sich etwas abzukühlen, bevor Sie mit dem Schnitt fortfahren.
- Empfohlene Drehzahl: 10.000-12.000/min¹

DIAMANT-LOCHSÄGEN

	Ø (mm)	Schnitttiefe (mm)	Anschluss	VE	Artikelnummer	EAN-Code	Preis € pro Stück zzgl. MwSt.
	5	30	M14	1	4100521	8717574060249	29,50
	6	30	M14	1	4100522	8717574060256	29,80
	7	30	M14	1	4100523	8717574060263	29,80
	8	30	M14	1	4100524	8717574060270	29,00
	10	30	M14	1	4100525	8717574060287	29,30
	12	30	M14	1	4100526	8717574060294	35,20
	14	30	M14	1	4100527	8717574060300	35,50
	16	30	M14	1	4100528	8717574060317	36,90
	20	30	M14	1	4100529	8717574060324	43,90
	25	30	M14	1	4100530	8717574060331	50,60
	30	30	M14	1	4100531	8717574061505	56,70
	32	30	M14	1	4100532	8717574061512	59,40
	35	30	M14	1	4100533	8717574061529	62,00

PROLINE DIAMANT-LOCHSÄGEN FÜR BOHRMASCHINEN



Die HIKOKI-Diamant-Bohrkronen der zweiten Generation für Bohrmaschinen sind mit der neuesten Diamantkörnungstechnologie und einer überlegenen Hartlöttechnologie ausgestattet, um die Diamantkörnung auf dem Bohrkörper zu befestigen. Diese neue Generation erfüllt die Kundenanforderung keine konstante Wasserzufuhr während des Schneidens zu haben. Es werden keine teuren und komplexen Wasserversorgungssysteme mehr benötigt, was zu einer saubereren Schneidlösung führt.

Diese neue Generation ist eine einfache Lösung durch Eintauchen der Bohrkronen in Wasser bei der keine ständige Wasserkühlung erforderlich ist.

Der runde Bohrkronenschaft enthält drei flache Stellen, um ein Verrutschen des Schafts im Bohrfutter zu vermeiden. Die Diamant-Bohrkronen eignen sich zum Bohren von Feinsteinzeug, Keramikfliesen, Granit, Marmor, Schiefer und Glas.



Benutzer Informationen:



Beim Schneiden von harten Fliesen-, Stein- oder Glasmaterialien ist für die Bohrkronen kein kontinuierlicher Wasserfluss erforderlich.

- Tauchen Sie die Bohrkronen vor dem Bohren hinter dem Auswurfschlitz in Wasser, um sie vorzukühlen.
- Bei voller Drehzahl im 45° Winkel bohren. Dadurch entsteht eine halbrunde

Rille in der Fliesenoberfläche

- Heben Sie den Bohrer nach Herstellung der Nut auf 90° an und üben Sie leichten Druck aus.
- Schwingen Sie den Bohrer vorsichtig, während das Loch geschnitten wird, und üben Sie weiterhin nur leichten Druck aus. Tauchen Sie die Bohrkronen alle 5 Sekunden in Wasser, um optimale Ergebnisse zu erzielen.
- Nicht mit Hammer- oder Schlagfunktion verwenden.
- Treffen Sie bitte Ihre Vorsichtsmaßnahmen, wenn Sie Wasser in der Nähe von Elektrowerkzeugen verwenden.
- Empfohlene Drehzahl: 1.500–2.000 min⁻¹

DIAMANT-LOCHSÄGEN							
 	Ø (mm)	Schnitttiefe (mm)	Anschluss	VE	Artikelnummer	EAN-Code	Preis € pro Stück zzgl. MwSt.
	5	25	10 mm Rundschaft 3 Flächen angeflacht	1	4100501	8717574060119	21,70
	6	28		1	4100502	8717574060126	21,80
	7	28		1	4100503	8717574060133	22,30
	8	28		1	4100504	8717574060140	22,60
	10	28		1	4100505	8717574060157	23,10
	12	28		1	4100506	8717574060164	28,90
	14	28		1	4100507	8717574060171	32,00
	16	28		1	4100508	8717574060188	32,20
	20	28		1	4100509	8717574060195	34,40
	25	28		1	4100510	8717574060201	45,00
	30	28		1	4100511	8717574060218	51,30
	32	28		1	4100512	8717574060225	53,00
	35	28		1	4100513	8717574060232	56,20

DIAMANT-LOCHSÄGEN, SET					
 	Beschreibung	VE	Artikelnummer	EAN-Code	Preis € pro Stück zzgl. MwSt.
	4-tgl. bestehend aus: Ø 5 / 6 / 8 / 10 mm	1	4100519	8717574061857	84,60

PROLINE RÜHRGERÄTE

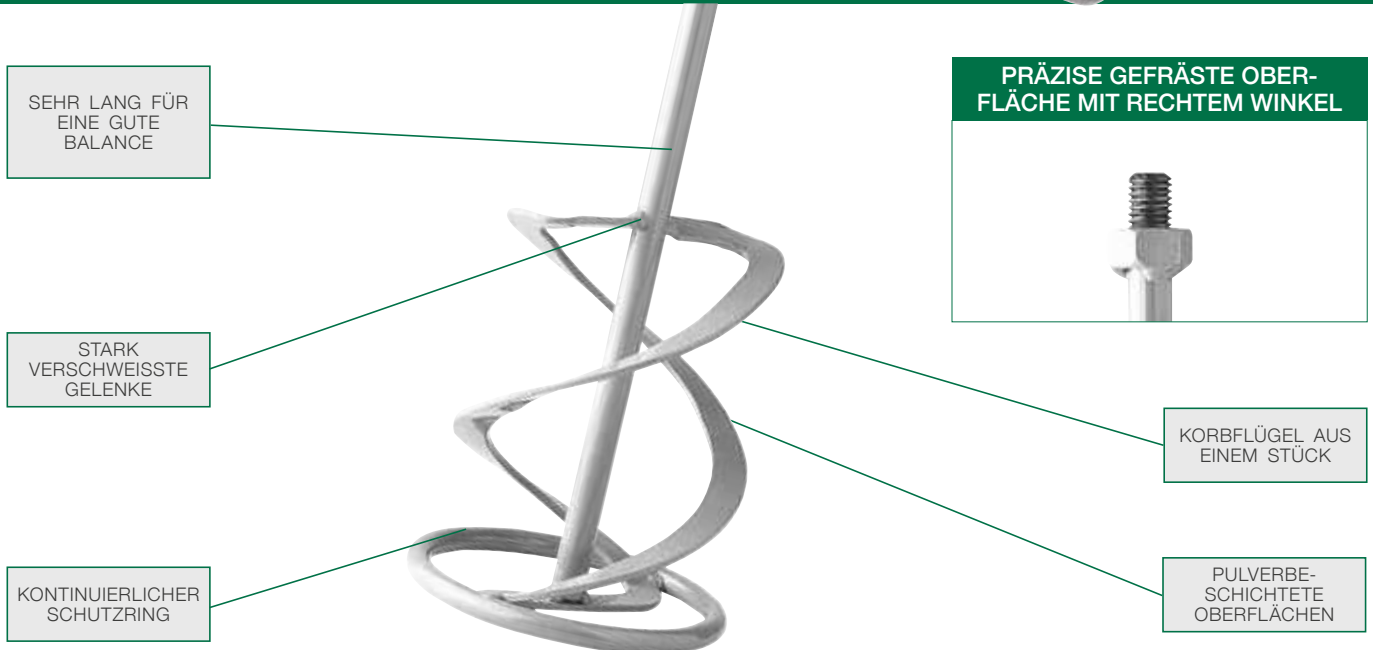

Hergestellt, um zu mischen

Die zunehmende Auswahl an den verschiedensten Materialmischungen und Eigenschaften verlangt eine laufende Weiterentwicklung der Mischwerkzeuge.

HiKOKI hat eine breite Palette von Mischwerkzeugen im Angebot, die es dem professionellen Anwender ermöglichen, fast alle Materialien zu mischen. Alle haben ihr eigenes optimales Design, die Besonderheiten und Vorteile bringen.

Das Sortiment besteht aus Rührkörben mit M14 Anschluss, die über einen entsprechenden Adapter auf ein 1/2" x 20 UNF Gewinde passen, oder Sechskant 8, bzw. Sechskant 10 Anschlüssen, die man in normale 10 mm oder 13 mm Bohrfutter spannen kann.

Das Herstellungsverfahren ist in Übereinstimmung mit den höchsten Industriestandards abgestimmt. Alle Produkte sind Made in Germany.

Stabil geschweißte und gefräste M14 Anschlüsse sichern optimale Anpassung an die Elektrowerkzeuge, und damit auch kontante, gerade Bewegung. Scharfe Kanten, die durch Kaltumformung des Stahls entstehen, treten aufgrund der pulverbeschichteten Veredelung nicht auf. Egal, ob Sie große oder kleine Mengen mit hoher oder niedriger Viskosität mischen, HiKOKI bietet das richtige Werkzeug für ein perfektes Ergebnis.



Eigenschaften

- Extrem starke Schweißverbindungen in Kombination mit besten Materialien bedeuten, dass HiKOKI Mischwerkzeuge (Rührkörbe) für eine extrem lange Lebensdauer gebaut sind.
- Ein kontinuierlicher Schutzring garantiert, dass die Mischwerkzeuge sanft und sicher drehen, und auch die Mischwanne schützen.
- Präzise gefräste Montagefläche mit rechtem Winkel, für gerade Schaukel- und Mischbewegungen.

STAUBABSAUGUNG



	Beschreibung	VE	Artikelnummer	EAN-Code	Preis € pro Stück zzgl. MwSt.
	Staubsammler zum Aufsetzen auf einen Saugschlauch (Schlauchanschluss ø 38 mm). Reduziert den Staub in der Luft beim Entleeren des Beutels und Mischen des Materials	1	754750	8717574050448	105,30

RÜHRER FÜR KLEINE MENGEN FLIESENKLEBER, FERTIG- UND FUGENMÖRTEL

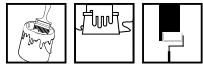
	Mischgewicht (kg)	Anschluss	Abmessung (mm)	Typ Nummer	VE	Artikelnummer	EAN-Code	Preis € pro Stück zzgl. MwSt.
	5-10	Sechskant 8	85 x 400	PG085HB	1	754701	8717574034936	13,90





RÜHRER FÜR FLÜSSIGE UND DÜNNE MATERIALIEN WIE FARBEN, LACKE, WÄSSRIGE BESCHICHTUNGEN

	Mischgewicht (kg)	Anschluss	Abmessung (mm)	Typ Nummer	VE	Artikelnummer	EAN-Code	Preis € pro Stück zzgl. MwSt.
	0-5	Sechskant 8	60 x 400	PP060HA	1	754711	8717574034943	12,80
	5-10	Sechskant 8	80 x 400	PP080HB	1	754712	8717574034950	13,90
	10-25	Sechskant 10	100 x 590	PP100HC	1	754713	8717574034967	21,20





RÜHRER FÜR KLEBRIGE MATERIALIEN WIE Z.B. FLIESENKLEBER, ESTRICH UND SPACHTELMASSE

	Mischgewicht (kg)	Anschluss	Abmessung (mm)	Typ Nummer	VE	Artikelnummer	EAN-Code	Preis € pro Stück zzgl. MwSt.
	0-7	Sechskant 8	70 x 400	PU070HA	1	754721	8717574034974	15,50
	5-10	Sechskant 8	90 x 400	PU090HB	1	754722	8717574034981	17,40
	10-25	Sechskant 10	120 x 590	PU120HC	1	754723	8717574035766	37,20
	10-25	M14	120 x 590	PU120MC	1	754726	8717574034998	45,40
	25-35	M14	135 x 590	PU135MD	1	754727	8717574035001	52,10





RÜHRER FÜR SCHWERE MATERIALIEN WIE BETON, ESTRICH, PUTZ- UND EP-MÖRTEL, USW.

	Mischgewicht (kg)	Anschluss	Abmessung (mm)	Typ Nummer	VE	Artikelnummer	EAN-Code	Preis € pro Stück zzgl. MwSt.
	20-40	M14	135 x 590	PM135MD	1	754733	8717574035025	62,80
	30-60	M14	160 x 590	PM160ME	1	754734	8717574035032	68,30



RÜHRER FÜR HIKOKI UM22VYST FÜR SCHWERE MATERIALIEN WIE BETON, ESTRICH, PUTZ- UND EP-MÖRTEL, USW.

	Mischgewicht (kg)	Anschluss	Abmessung (mm)	Typ Nummer	VE	Artikelnummer	EAN-Code	Preis € pro VE zzgl. MwSt.
	40-90	M27	135 x 600	PM135DF	2	375615	4549115217959	114,20

ADAPTER

	Beschreibung	VE	Artikelnummer	EAN-Code	Preis € pro Stück zzgl. MwSt.
	Adapter SDS-Plus nach 1/2" x 20 UNF	1	744088	8717154659184	15,10
	Adapter SDS-Max nach 1/2" x 20 UNF	1	750453	8717472818744	71,40
	Adapter 1/2" x 20 UNF nach M14	1	754740	8717574035773	24,60
	Verlängerung 180 mm M14 nach M14	1	754745	8717574035889	21,30

RÜHRGERÄTE

PROLINE BOHRFUTTER

Angebot

In enger Zusammenarbeit mit dem bekannten Hersteller Röhm hat HiKOKI aus seinem umfangreichen Sortiment an Bohrfuttern eine Kernkollektion ausgewählt, die mit den meisten verfügbaren Netz- und Akku-Bohrmaschinen verwendet werden kann.

Treffen Sie Ihre Wahl:

Um zu bestimmen, welches Bohrfutter Sie benötigen, müssen Sie die folgenden Kriterien berücksichtigen:

1. Die Verbindung am Anschluss der Maschine. In der folgenden Produktreihe sind folgende Anschlüsse aufgeführt: 1/2"x20UNF, 3/8"x24UNF, 1/4" Sechskant oder SDS-Plus.
2. Die erforderliche Backenbreite des Bohrfutters. Dies hängt auch von der Kapazität der Maschine ab.
3. Muss das Bohrfutter mit einer Schraube gesichert werden? Dies ist wichtig, wenn sich Ihre Maschine sowohl im Uhrzeigersinn als auch gegen den Uhrzeigersinn drehen kann.
4. Wird das Bohrfutter für Schlag- oder Bohrhammer verwendet? Das Bohrfutter benötigt eine radiale Verriegelungsfunktion.

Qualität der Spannbacken

Die Bohrfutter für Bohrhämmer mit einer Leistung von weniger als 800 Watt erfordern Backen aus hochwertigem Stahl.

Für Bohrhämmer mit einer Leistung von mehr als 800 Watt wird empfohlen, ein Bohrfutter mit Hartmetall Einsätzen in den Spannbacken zu wählen.



Verpackung

Die Bohrfutter werden in einer praktischen Blisterpackung geliefert, die eine Auswahl des richtigen Bohrers erleichtert.





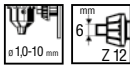

Zahnkranzbohrfutter werden mit einem Spanschlüssel geliefert.















Die Schraube zur Befestigung des Bohrfutters ist nicht im Lieferumfang enthalten.

SPECIAL PRODUCT CHARACTERISTICS	
	Zahnkranzbohrfutter mit Spannweite von 1 bis 10 mm
	Zahnkranzbohrfutter mit Spannweite von 1,5 bis 13 mm
	Schnellspannbohrfutter mit Spannweite von 1 bis 10 mm
	Schnellspannbohrfutter mit Spannweite von 1,5 bis 13 mm
	Spezifikation des Schlüssels: Zapfen Ø 6 mm; 12 Zähne
	Geeignet für Schlagbohrer
	Geeignet für Hammerbohrer mit einer Leistung von weniger als 800 Watt.
	Bohrfutter mit Hartmetalleinsätzen in den Spannbacken, geeignet für Hammerbohrer mit einer Leistung von mehr als 800 Watt.

3/8"x24 UNF	Durch- gebohrt	Spannweite	Geeignet für	VE	Artikel- nummer	EAN-Code	Preis € pro Stück zzgl.MwSt.
	✓			1	752072	8717472814012	23,70
	✓			1	752079	8717472814050	46,50

1/2"x20 UNF	Durch- gebohrt	Spannweite	Geeignet für	VE	Artikel- nummer	EAN-Code	Preis € pro Stück zzgl.MwSt.
	-			1	752056	8717472813824	35,40
	✓			1	752057	8717472813831	23,70
	✓			1	752058	8717472813848	35,40
	✓			1	752061	8717472813879	45,10
	✓		 	1	752066	8717472813923	58,00
	✓			1	752062	8717472813886	44,10
	✓		 	1	752064	8717472813909	59,40
	✓		 	1	752065	8717472813916	59,90
	✓		 	1	752067	8717472813930	75,90
	-			1	752068	8717472813947	143,40
	-			1	752070	8717472813978	129,50

	Spannweite	Geeignet für	VE	Artikelnummer	EAN-Code	Preis € pro Stück zzgl. MwSt.
	 $\varnothing 1,0-10$ mm  6 mm Z 12		1	752082	8717472814074	42,70
	 $\varnothing 1,0-10$ mm		1	752083	8717472814029	71,90

 	Spannweite	Geeignet für	VE	Artikelnummer	EAN-Code	Preis € pro Stück zzgl. MwSt.
	 $\varnothing 1,5-13$ mm  6 mm Z 12	 < 800 W	1	752097	8717472814081	55,20
	 $\varnothing 2,5-13$ mm  6 mm Z 12	 HM/TC	1	752098	8717574014327	110,90
	 $\varnothing 1,5-13$ mm	  < 800 W	1	752099	8717472818645	71,00

 	Abmessung (mm)	Geeignet für Bohrfutter (mm)	VE	Artikelnummer	EAN-Code	Preis € pro Stück zzgl. MwSt.
	6 x 80	10	1	752053	8717574051247	1,70
	7 x 110	10 und 13	1	752054	8717574051254	1,70

	Beschreibung	VE	Artikelnummer	EAN-Code	Preis € pro Stück zzgl. MwSt.
	Sicherungsschraube mit Linksgewinde M6 x 25	1	744087	8717574004540	1,50



PROLINE MEISSEL



HiKOKI ist innovativ

Auf der kontinuierlichen Suche nach besserer Leistung führt HiKOKI nun signifikante Produktverbesserungen in seinen Programmen SDS-Plus, SDS Max, sowie Sechskant 28 mm und 30 mm ein:

SDS-Plus Flachmeißel

Der neue, professionelle Meißel hat eine neue scharfe Kante an der Außenseite und außerdem zwei zusätzliche, charakteristische Nuten im Blattbereich. Diese geben dem Meißel eine verbesserte, höhere Abbruchleistung und Effektivität. Der Meißel dringt schneller in das Material ein und erhöht die Abtragsleistung und die Arbeitsgeschwindigkeit.



SDS-Plus und SDS-Max Spatmeißel selbstschärfend

Aufgrund einer Änderung im Querschnittsprofil des Spatmeißels ist es HiKOKI gelungen, die Leistung des Werkzeugs erheblich zu verbessern. Da die Innenfläche des Meißels ausgehöhlt, die Kontaktfläche mit dem Material dadurch kleiner ist, dringt dieser wesentlich leichter in das Material ein. Darüber hinaus ist die Festigkeit pro cm² größer als bei den herkömmlichen Meißel, was zu einem schnelleren Abtrag führt. Mit der langen hohlen Innenfläche bleibt der Querschnitt des Werkzeugs während einer längeren Arbeitszeit in der gleichen Form und deshalb länger scharf, auch nach intensiver Nutzung. Dies ist die selbstschärfende Wirkung des Meißels.



SDS-Plus und SDS-Max Fliesenmeißel selbstschärfend

Das neue Design der Fliesenmeißel stellt sich durch eine viel längere Klinge mit konstanter Dicke dar. Die neue, längliche Klinge bietet die folgenden Vorteile:

- Eine längere Lebensdauer des Meißels.
- Die Möglichkeit, den Meißel auch in schmalen Fugen zu nutzen. Außerdem ist das Entfernen von Fliesen mit diesem Meißel wesentlich einfacher und optimaler.
- Es verbessert die Fähigkeit, den Meißel unter der Fliese zu verwenden, wodurch die Anzahl der ungebrochenen Fliesen erhöht wird, die entfernt werden können.
- Der gleiche Querschnitt über die gesamte Länge sorgt dafür, dass das Werkzeug auch nach intensiver Nutzung scharf bleibt.



SDS-Plus, SDS-Max und 28 sowie 30 mm Sechskant Spitzmeißel selbstschärfend

Dank der einzigartigen Konstruktion der SDS-Plus und SDS-Max Spitzmeißels, der Meißel hat eine verdrehte, sternförmige Meißelspitze, wird die Leistung des Werkzeugs deutlich verbessert. Der sternförmige Querschnitt sorgt für längeres Scharfbleiben und deutlich weniger Verschleiß selbst nach intensivem Gebrauch. Die Meißeloberfläche bleibt nahezu unverändert, während ein herkömmlicher Meißel schnell stumpf ist. Aufgrund der Drehung des Meißels, minimiert die neue Form ein Verkleben des Meißels. Dies beschleunigt die Arbeit und verhindert viel Ärger für den Benutzer. Die Ausbuchtung mit den Wellenschwingungen an der Werkzeugspitze erhöht das Abtrag-Ergebnis.

Beim Meißel mit 28 mm und 30 mm Sechskant-Aufnahme wird nur die sternförmige Meißelspitze benutzt, so dass die selbstschärfende Wirkung gewährleistet wird. Mit diesem Meißel, passend für größere Hämmer, werden Blockaden verhindert.











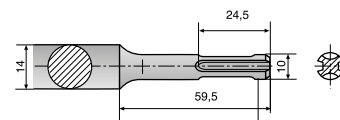





SDS-Plus und SDS-Max Flachmeißel selbstschärfend

Die SDS-Plus und SDS-Max Flachmeißel sind jetzt mit einer geriffelten Oberfläche ausgestattet. Diese spezielle Geometrie des Meißels, eine Kombination von reduzierter Oberfläche und höherer Schlagkraft pro cm², die selbstschärfend wirkt, erhöht die Lebensdauer des Meißels. Die Spitzen der Rippen bewirken eine hohe Spitzenbelastung im Material, die das Entfernen und Zertrümmern des Materials wesentlich verbessert. Das Eindringen ins Material wird beschleunigt. Aufgrund der Ausbuchtung im SDS-Max-Schaft ist die Vibration am Werkzeug maximal, was einen erhöhten Materialabtrag zur Folge hat.



SDS-PLUS









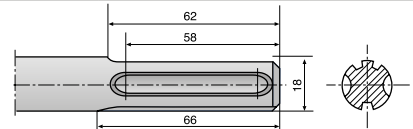



	Beschreibung	Größe (mm)	VE	Artikelnummer	EAN-Code	Preis € pro VE zzgl. MwSt.
	Spitzmeißel	250	1	40017326	4250155816100	11,20
	Spitzmeißel selbstschärfend mit gedrehter Spitze	250	1	751587	8717574056082	14,50
	Flachmeißel	20 x 250	1	40017327	4250155816117	11,20
	Flachmeißel selbstschärfend mit Seitenschneide	20 x 250	1	751588	8717574056099	14,50
	Flachmeißel mit verlängerter Blattlänge	20 x 250	1	751132	8717574057799	18,40
	Spatmeißel	40 x 250	1	40017328	4250155816124	19,00
	Spatmeißel, selbstschärfend	40 x 250	1	751597	8717574022995	27,40
		60 x 250	1	751598	8717574023008	35,30
	Fliesenmeißel	40 x 250	1	40017329	4250155816131	20,40
	Fliesenmeißel mit verlängerter Blattlänge, selbstschärfend	40 x 260	1	751599	8717574023510	30,80
	Hohlmeißel	22 x 250	1	40017330	4250155816148	22,60
	Hohlmeißel mit Gleiter	22 x 250	1	751133	8717574058260	53,00
	Mörtelmeißel gezahnt 10 mm	32 x 200	1	751134	8717574058277	128,10
	Bodenkratzer zum Entfernen von Linoleum, Vinylfliesen und Beschichtungen	100 x 250	1	751135	8717574058284	250,70
	8-tgl. Ersatzteile für Bodenkratzer		1	751136	8717574058291	43,40
	3-tgl. Meißelset (Spitzmeißel, Flachmeißel und Spatmeißel)	250	1	40017331	4250155816155	46,70

Passend für HiKOKI / Hitachi Hämmer z.B. DH18DBL/DH24PH/DH26PC/DH28PC/DH28PCY/DH28PD/DH28PMY/ DH30PC2/DH36DPA und einschlägige Wettbewerbsmodelle von AEG, Bosch, DeWalt, Makita und Metabo.

SDS-MAX



	Beschreibung	Größe (mm)	VE	Artikelnummer	EAN-Code	Preis € pro VE zzgl.MwSt.
	Spitzmeißel	280	1	40017291	4250155815967	20,50
		400	1	40017292	4250155815974	20,10
		600	1	40017293	4250155815981	32,60
	Spitzmeißel selbstschärfend mit gedrehter Spitze	400	1	751032	8717574023527	29,90
	Flachmeißel	27 x 280	1	40017294	4250155815998	20,60
		27 x 400	1	40017295	4250155816001	20,10
		27 x 600	1	40017296	4250155816018	32,60
	Flachmeißel, selbstschärfend	27 x 400	1	751033	8717574023565	29,90
	Flachmeißel mit verlängerter Blattlänge	25 x 400	1	751222	8717574057812	31,60
	Spatmeißel	50 x 300	1	751028	8717154653182	29,10
		50 x 400	1	40017297	4250155816025	34,10
		80 x 300	1	40017298	4250155816032	37,00
		115 x 350	1	750999	8717154653212	91,60
	Spatmeißel, selbstschärfend	50 x 350	1	751038	8717574023589	43,80
	Fliesenmeißel, 20° abgewinkelt	50 x 300	1	40017333	4250155816087	39,90
		80 x 300	1	751037	8717472818232	44,10
	Langfliesenmeißel, 20° abgewinkelt	50 x 300	1	751039	8717574023596	42,70
	3-tgl. Meißelset (Spitzmeißel, Flachmeißel und Spatmeißel)	400	1	751035	8717472817600	63,90

Passend für HikOKI / Hitachi Hämmer z.B. DH36DMA/DH40MC/DH40MEY/DH45MEY/DH52MEY/H41MB2/H45MEY/H60MEY/H60MC und einschlägige Wettbewerbsmodelle von AEG, Bosch, DeWalt, Makita und Metabo.



Erhältlich in SDS-Plus und SDS-Max Ausführung

SDS-MAX

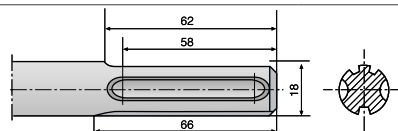

	Beschreibung	Größe (mm)	VE	Artikelnummer	EAN-Code	Preis € pro VE zzgl. MwSt.
	Hohlmeißel	26 x 300	1	40017300	4250155816056	40,10
		32 x 300	1	751036	8717472818225	68,40
	Hohlmeißel für Ziegel	32 x 300	1	751000	8717154653236	56,70
	Hohlmeißel mit Gleiter	35 x 380	1	40017302	4250155816094	144,20
	Ziegelmeißel	8 x 300	1	751048	8717574023602	55,90
	Mörtelmeißel Zähne 7 mm	38 x 300	1	40017301	4250155816070	36,60
	Mörtelmeißel HM bestückt	38 x 300	1	40017332	4250155816063	40,90
	Bodenkratzer zum Entfernen von Linoleum, Vinylfliesen und Beschichtungen	152 x 653	1	751225	8717574058307	498,80
	8-tgl. Ersatzteile für Bodenkratzer		1	751226	8717574058314	144,20
	Asphaltmeißel	90 x 400	1	751009	8717154652796	114,90
	Schaufel	110 x 400	1	751008	8717154652789	103,40
	Erdsnageltreiber	13 x 260	1	751011	8717154652819	60,40
		16,5 x 260	1	751010	8717154652802	89,80
FOLGENDES ZUBEHÖR HAT EINEN KEGEL-ANSCHLUSS VON 22 BIS 26 MM						
	Schaft für Stampferplatte	220	1	751012	8717154652826	55,10
	Stockerplatte 5 x 5	60 x 60	1	751013	8717154652833	98,00
	Stockerplatte 7 x 7	60 x 60	1	751014	8717154652840	123,60
	Stampferplatte	120 x 120	1	751015	8717154652857	176,40
		150 x 150	1	751016	8717154652864	137,90

Passend für HiKOKI / Hitachi Hämmer z.B. DH36DMA/DH40MC/DH40MEY/DH45MEY/DH52MEY/H41MB2/H45MEY/H60MEY/H60MC und einschlägige Wettbewerbsmodelle von AEG, Bosch, DeWalt, Makita und Metabo.

13 MM SCHAFT, 17 MM SECHSKANT

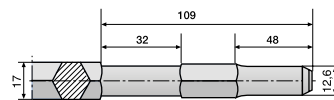





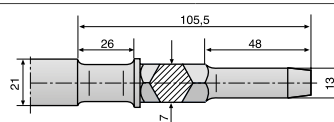

	Beschreibung	Größe (mm)	VE	Artikelnummer	EAN-Code	Preis € pro Stück zzgl. MwSt.
	Spitzmeißel	450	1	751501	8717154653465	22,10
	Flachmeißel	20 x 450	1	751503	8717154653502	22,10
	Spatmeißel	50 x 280	1	751504	8717154653519	31,20
		75 x 400	1	751509	8717154653533	75,20
	Kanalmeißel für Ziegel	30 x 270	1	751507	8717154653489	46,30
	Hohlmeißel	30 x 270	1	751508	8717154654134	52,90
	Fliesenmeißel gebogen	50 x 280	1	751510	8717472817594	53,60
	Mörtelmeißel HM bestückt (patentiert)	38 x 200	1	751125	8717574023817	411,60
		38 x 280	1	751126	8717574023824	470,50

Passend für HiKOKI / Hitachi Meißelhämmer H41SA/H45SR sowie für Wettbewerbsmodelle von Atlas Copco und Makita

13 MM SCHAFT, 17 MM SECHSKANT MIT KRAGEN





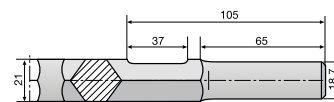

	Beschreibung	Größe (mm)	VE	Artikelnummer	EAN-Code	Preis € pro Stück zzgl. MwSt.
	Spitzmeißel	280	1	751551	8717472818416	23,20
		450	1	751552	8717472818423	32,00
	Flachmeißel	25 x 450	1	751554	8717472818447	32,00
	Spatmeißel	50 x 280	1	751555	8717472818454	39,20
	Hohlmeißel	22 x 270	1	751557	8717472818478	60,10
		30 x 280	1	751558	8717472818485	52,00
	Mörtelmeißel HM bestückt (patentiert)	38 x 200	1	751125	8717574023817	411,60
		38 x 280	1	751126	8717574023824	470,50
	Schaufel	110 x 400	1	751559	8717472818492	178,70

Passend für HiKOKI / Hitachi Meißelhämmer DH28Y/DH38/DH38YB/DH38SS/DH38YB1/DH40SR/DH40YB/H45SA/VRY38/PHU45 sowie für Wettbewerbsmodelle von Ryobi

19 MM SCHAFT, 21 MM SECHSKANT





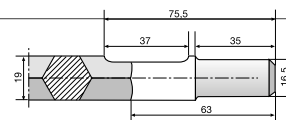

	Beschreibung	Größe (mm)	VE	Artikelnummer	EAN-Code	Preis € pro Stück zzgl.MwSt.
	Spitzmeißel	300	1	751531	8717472818317	24,90
		380	1	751532	8717472818324	31,60
		450	1	751533	8717472818331	35,20
	Flachmeißel	30 x 380	1	751535	8717472818355	33,80
		30 x 450	1	751536	8717472818362	35,20
	Spatmeißel	50 x 380	1	751537	8717472818379	46,00
		75 x 380	1	751538	8717472818386	52,40
	Asphaltmeißel	75-110 x 440	1	751539	8717472818393	143,80

Passend für HIKOKI / Hitachi Hämmer DH50SA/DH50SA1/H55SA/H60KA sowie für Wettbewerbsmodelle von Atlas Copco, Breaker, Felisatti, Kango, Makita, Milwaukee und Ryobi







“GROSSE” KEILWELLE

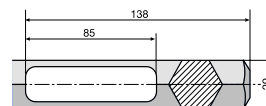



	Beschreibung	Größe (mm)	VE	Artikelnummer	EAN-Code	Preis € pro Stück zzgl.MwSt.
	Spitzmeißel	300	1	751561	8717472818249	21,20
		400	1	751562	8717472818256	28,50
	Flachmeißel	25 x 300	1	751563	8717472818263	21,20
		25 x 400	1	751564	8717472818270	28,50
	Spatmeißel	50 x 300	1	751565	8717472818287	47,50
	Asphaltmeißel	100 x 400	1	751567	8717472818300	140,50

Passend für HIKOKI / Hitachi Hämmer DH40FA/DH40FB/DH50SB sowie für Wettbewerbsmodelle von AEG, Atlas Copco, Black & Decker, Bosch, Breaker, Elu, Felisatti, Kango, Makita, Milwaukee und Ryobi

SECHSKANT 28 MM (1 1/8")





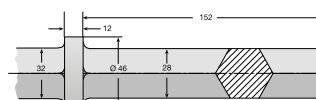

	Beschreibung	Größe (mm)	VE	Artikelnummer	EAN-Code	Preis € pro Stück zzgl. MwSt.
	Spitzmeißel	400	1	751520	8717154653687	45,60
		520	1	751521	8717154653694	46,70
	Spitzmeißel, selbstschärfend	400	1	751519	8717574044195	55,90
	Flachmeißel	36 x 400	1	751522	8717154653700	45,60
		36 x 520	1	751523	8717154653717	46,70
	Spatmeißel	80 x 400	1	751524	8717154653724	113,10
	Asphaltmeißel	115 x 440	1	751525	8717154653731	142,90
	Schaufel	125 x 500	1	751526	8717154653748	156,80
	Erdsnageltreiber	27 x 400	1	751529	8717154653779	235,60

FOLGENDES ZUBEHÖR HAT EINEN KEGEL-ANSCHLUSS VON 38 BIS 44 MM

	Schaft für Stampferplatte	400	1	751527	8717574023619	122,10
	Stampferplatte	Ø 178	1	751530	8717574023619	158,40

Passend für HiKOKI / Hitachi Hämmer H65SD/H65SD2/H70SD/H90SE/H90SG sowie für Wettbewerbsmodelle von Bosch, Hilti und Makita.

SECHSKANT 28 MM MIT KRAGEN (1 1/8")

	Beschreibung	Größe (mm)	VE	Artikelnummer	EAN-Code	Preis € pro Stück zzgl. MwSt.
	Spitzmeißel	550	1	751571	8717472818539	76,50
	Flachmeißel	36 x 550	1	751572	8717472818546	76,50
	Spatmeißel	76 x 500	1	751573	8717472818553	105,80
	Schaufel	125 x 480	1	751574	8717472818560	303,60

Passend für HiKOKI / Hitachi Hämmer H65SD/H65SD2/H70SD/H80/H90SE/H90SG sowie für Wettbewerbsmodelle von AEG, Bosch, DeWalt, Makita und Metabo

SECHSKANT 30 MM

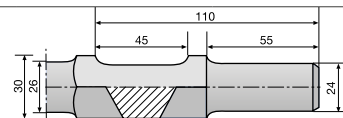

	Beschreibung	Größe (mm)	VE	Artikelnummer	EAN-Code	Preis € pro Stück zzgl. MwSt.
	Spitzmeißel	410	1	751543	8717472818508	53,80
	Spitzmeißel, selbstschärfend	410	1	751548	8717574030877	68,40
	Flachmeißel	35 x 410	1	751544	8717472818515	53,80
	Spatmeißel	75 x 410	1	751545	8717472818522	66,30
	Schaufel (H70SA)	135 x 450	1	751541	8717154653663	192,10
	Schaufel (H65SB) 90° gedreht	135 x 450	1	751542	8717154653670	180,70

FOLGENDES ZUBEHÖR HAT EINEN KEGEL-ANSCHLUSS VON 22 BIS 26 MM

	Schaft für Stampferplatte	400	1	751546	8717574002430	116,50
	Stockerplatte 5 x 5	60 x 60	1	751013	8717154652833	98,00
	Stockerplatte 7 x 7	60 x 60	1	751014	8717154652840	123,60
	Stampferplatte	120 x 120	1	751015	8717154652857	176,40
		150 x 150	1	751016	8717154652864	137,90

FOLGENDES ZUBEHÖR HAT EINEN KEGEL-ANSCHLUSS VON 38 BIS 44 MM

	Schaft für Stampferplatte	400	1	751547	8717574023626	107,10
	Stampferplatte	Ø 178	1	751530	8717574023619	158,40

Passend für HiKOKI / Hitachi Hämmer H65SB/H65SB2/H65SC/H70SA sowie für Wettbewerbsmodelle von, Makita und Ryobi

SECHSKANT 32 MM MIT KRAGEN (1 1/4")

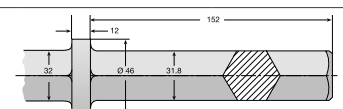

	Beschreibung	Größe (mm)	VE	Artikelnummer	EAN-Code	Preis € pro Stück zzgl. MwSt.
	Spitzmeißel	550	1	751582	8717472818584	72,40
	Flachmeißel	36 x 550	1	751583	8717472818591	77,80
	Spatmeißel	76 x 550	1	751584	8717472818607	132,70

Passend für HiKOKI / Hitachi Hämmer H90SA/H90SC sowie für Wettbewerbsmodelle von AEG, Bosch, DeWalt, Makita und Metabo

TRANSPORTWAGEN

	Beschreibung	VE	Artikelnummer	EAN-Code	Preis € pro Stück zzgl. MwSt.
	Transportwagen für Hämmer Passend für H90SA/H90SC/H90SG	1	712690	8717574026016	350,20

PROLINE SCHLAGFESTE BITS



Schlagfeste Bits – Die nächste Generation

Die ständige Entwicklung von High-End-Schlagschraubern hat zu einer zunehmenden Leistung beim Anziehen mit hohem Drehmoment geführt. Dies stellt die Forderung nach höherwertigen Bits, was HiKOKI veranlasste, die nächste Generation von schlagfesten Bits zu entwickeln.

Das kurze Spitzendrehmoment schlagkräftiger Maschinen liegt weit über den üblichen übertragbaren Drehmomenten von Bits und Schrauben. Eine Schraube muss dieser Belastung nur einmal standhalten, um sie zu befestigen. Der Bit muss wiederholt diesem Spitzendrehmoment standhalten.

Um dies zu erleichtern, hat HiKOKI eine Reihe technischer Parameter verbessert, um die Haltbarkeit zu erhöhen:

- Mit einem speziellen Federstahl wird eine deutlich bessere Elastizität gegenüber niedriglegierten Stählen erreicht, die üblicherweise für Bohrkronen verwendet werden.
- Um die Federwirkung zu erhalten, wurde der Aushärtungsprozess speziell auf den Stahl abgestimmt.

- Die Befestigung kann den Bit nur schützen, wenn der Querschnitt des Torsionsbereichs (Federbereich) so angepasst ist, dass der Schaft maximal verdreht und das zum Anziehen der Schraube erforderliche Drehmoment übertragen wird. Daher wurde diese Fläche berechnet und für jedes Bitprofil separat getestet.









Diese Bits wurden speziell für Anwendungen entwickelt, bei denen Schlagschrauber das höchste derzeit erreichbare Drehmoment (Nm) erzeugen. Im Vergleich zu den Standard-Bits sind diese Bits extrem bruchsicher und haben eine zehnmal längere Lebensdauer.

Der schmale, vertiefte taillienförmige Bereich absorbiert zuverlässig plötzliche und überhöhte Drehmomentspitzen. Dieser taillienförmige Bereich wirkt wie ein Puffer und absorbiert die Energie in der Stoßzone. Wie eine Feder wird die Stoßzone aktiviert, sobald das Drehmoment ein hohes Niveau erreicht. Wo andere Bits abrutschen, abstreifen oder brechen, halten die HiKOKI "Next Generation-Schlagbits" und sind äußerst langlebig.





Eigenschaften





- Die Auswahl des Stahls zielt darauf ab, für jede Anwendung die längste Lebensdauer zu gewährleisten
- Zum Härten wird eine einzigartige Wärmebehandlung verwendet. Ein weiches Stück wird sich biegen, ein hartes Stück wird brechen. HiKOKI-Bits haben eine Härte, die genau zur maximalen Belastung und Anwendung passt
- Spezielles Design bietet ein langlebiges Produkt
- "Cleverer Länge"; Die Bits sind nur 38 mm lang, die minimale Länge, die Sie direkt in Schlagschraubern verwenden müssen, ohne dass ein zusätzlicher Bithalter erforderlich ist. Dies respektiert auch die ultimative Kurzbauweise der HiKOKI-Schlagschraubermaschinen, die eine optimale Steuerung der Maschine sowie den Einsatz auf engstem Raum ermöglicht.



  	Beschreibung	Größe	Länge (mm)	VE	Artikelnummer	EAN-Code	Preis € pro VE zzgl.MwSt.
	 PH	1	38	3	751171	8717574034523	15,70
		2	38	3	751172	8717574034530	15,70
		3	38	3	751173	8717574034547	15,70
	 PZ	1	38	3	751176	8717574034554	15,70
		2	38	3	751177	8717574034561	15,70
		3	38	3	751178	8717574034578	15,70
	 Torx	15	38	3	751181	8717574034585	15,70
		20	38	3	751182	8717574034592	15,70
		25	38	3	751183	8717574034608	15,70
		30	38	3	751184	8717574034615	15,70
		40	38	3	751185	8717574034622	15,70

SCHLAGFESTE BITS SET

  	Beschreibung	Länge (mm)	VE	Artikelnummer	EAN-Code	Preis € pro VE zzgl.MwSt.
	21-tlg. schlagfester Bit-Set bestehend aus: 1 x PH 1, 2 x PH 2, 3 1 x PZ 1, 2 x PZ 2, 3 2 x T 15, 20, 25, 30, 40 Magnetischer Bithalter (Schnellwechsel)	38	1	751190	8717574034639	112,80

  	Beschreibung	Größe	Länge (mm)	VE	Artikelnummer	EAN-Code	Preis € pro VE zzgl.MwSt.
	 Torx	45	50	1	4100308	8717574062861	11,90
		50	50	1	4100309	8717574062878	13,00

PROLINE BITS & BIT SETS



Umfassendes Bit-Sortiment

HiKOKI-Bits bieten sowohl eine maximale Kraftübertragung als auch eine lange Produktlebensdauer. Um dies zu gewährleisten, müssen die Bits die folgenden Produktionsstandards erfüllen:

1. Die besten Arten von Stahl werden ausgewählt
2. Für jeden Bit wird die richtige Wärmebehandlung angewendet
3. Ein Produktionsprozess auf höchstem Niveau, der die geforderten Toleranzen garantiert

Das Sortiment umfasst viele Bit-Typen. Es stehen verschiedene Sets zur Verfügung, darunter Economy-Packs für die am häufigsten verwendeten Bits, um die Kosten so gering wie möglich zu halten.

Extra harte Oberfläche











HiKOKI verwendet zwei verschiedene Produktionsverfahren, abhängig von der Art des Bits und seiner Verwendung:





















1. Formen der Grundform und anschließendes Schmieden zur endgültigen Form
2. Bearbeitung des gesamten Bits















Nach der Herstellung wird der Bit gehärtet und temperiert. Das Temperieren stellt nicht nur sicher, dass der Bit eine besonders harte Oberfläche hat, sondern vor allem, dass er die richtige Flexibilität aufweist. Wenn der Bit zu hart ist, splittert er bei starker Beanspruchung, aber wenn er zu weich ist, verzieht er sich.







SPEZIELLE PRODUKTEIGENSCHAFTEN





	Spezieller Bit für starke Schlagbohrschrauber		Magnetisch
	Bit überzogen mit Titanium Nitride für eine besondere Widerstandsfähigkeit		Nicht Magnetisch



 	Beschreibung	Größe	Länge (mm)	VE	Artikelnummer	EAN-Code	Preis € pro VE zzgl. MwSt.
BITS							
	 Phillips	0	25	3	752251	8717472810007	7,30
		1	25	3	752252	8717472810014	4,30
		1	25	25	752256	8717472810052	20,60
		2	25	3	752253	8717472810021	4,30
		2	25	25	752257	8717472810069	20,60
		3	25	3	752254	8717472810038	4,30
		3	25	25	752258	8717472810076	20,60
		4	32	1	752255	8717472810045	6,90
	 Phillips	1	50	3	752263	8717472810120	12,30
		2	50	3	752264	8717472810137	12,30
		3	50	3	752265	8717472810144	12,30
	 Phillips	2	109	2	752266	8717472810151	18,00
		2	136,4	2	752376	8717574001204	24,40
		2	152	2	752267	8717472810168	23,20
	 Phillips	1	25	3	752260	8717472810090	10,90
		2	25	3	752261	8717472810106	10,90
		3	25	3	752262	8717472810113	10,90

 	Beschreibung	Größe	Länge (mm)	VE	Artikelnummer	EAN-Code	Preis € pro VE zzgl. MwSt.
BITS							
	 Pozidrive	0	25	3	752271	8717472810182	7,30
		1	25	3	752272	8717472810199	4,30
		1	25	25	752276	8717472810236	20,60
		2	25	3	752273	8717472810205	4,30
		2	25	25	752277	8717472810243	20,60
		3	25	3	752274	8717472810212	4,30
		3	25	25	752278	8717472810250	20,60
	 Pozidrive	1	50	3	752285	8717472810328	12,30
		2	50	3	752286	8717472810335	12,30
		3	50	3	752287	8717472810342	12,30
	 Pozidrive	2	109	2	752288	8717472810359	18,00
		2	136,4	2	752379	8717574001211	24,40
		2	152	2	752289	8717472810366	23,20
	 Pozidrive	1	25	3	752280	8717472810274	10,90
		2	25	3	752281	8717472810281	10,90
		3	25	3	752282	8717472810298	10,90
	 Schlitz	4.0/5.5/6.5	25	3	4100301	8717574060966	6,10
	 Torx	T4/T5/T6	25	3	4100302	8717574060973	6,80
		T7/T8/T9	25	3	4100303	8717574060980	6,80
		T 10	25	3	752307	8717472810496	7,20
		T 15	25	3	752308	8717472810502	7,20
		T 20	25	3	752309	8717472810519	7,20
		T 20	25	25	752243	8717574000481	46,20
		T 25	25	3	752310	8717472810526	7,20
		T 25	25	25	752244	8717574000498	46,20
		T 27	25	3	752311	8717472810533	7,20
		T 30	25	3	752312	8717472810540	7,20
		T 30	25	25	752241	8717574050073	46,90
		T 40	25	3	752313	8717472810557	7,20
		T 40	25	25	752242	8717574050080	46,90
	 Torx	T 10	50	3	752318	8717472810601	15,10
		T 15	50	3	752319	8717472810618	15,10
		T 20	50	3	752320	8717472810625	15,10
		T 25	50	3	752321	8717472810632	15,10
		T 30	50	3	752323	8717472810656	15,10
		T 40	50	3	752324	8717472810663	15,10
	 Torx mit Loch		25	3	4100304	8717574060997	9,20
		TX25/30/40	25	3	4100305	8717574061000	9,00
	 Sechskant	1.5/2/2.5	25	3	4100306	8717574061017	7,20
		2.5	25	3	752343	8717472810779	7,20
		3	25	3	752344	8717472810786	7,20
		4	25	3	752345	8717472810793	7,20
		5	25	3	752346	8717472810809	7,20
		6	25	3	752347	8717472810816	7,20



 	Beschreibung	Größe	Länge (mm)	VE	Artikelnummer	EAN-Code	Preis € pro VE zzgl.MwSt.
BITS							
 	 Nüsse	5.5	45	1	752351	8717472810823	13,00
		6	45	1	752352	8717472810830	13,00
		7	45	1	752353	8717472810847	13,00
		8	45	1	752354	8717472810854	13,00
		9	45	1	752355	8717472810861	13,00
		10	45	1	752356	8717472810878	13,00
		11	45	1	752357	8717472810885	13,00
		12	45	1	752358	8717472810892	13,00
		13	45	1	752359	8717472810908	13,00
		17	50	1	752360	8717472810915	17,90
		1/4"	45	1	752362	8717472810939	13,00
		3/8"	45	1	752363	8717472810946	13,00
		5/16"	45	1	752364	8717472810953	13,00
 	 Nüsse	8	45	1	750555	8717472817471	12,50
		10	45	1	750557	8717472817495	12,50
	 Robertson	1	25	3	752366	8717472810960	8,10
		2	25	3	752367	8717472810977	8,10
		3	25	3	752368	8717472810984	8,10
	 Doppelseitig Phillips-  Pozi drive	1/2/3	60	3	4100307	8717574061024	12,90
		 Doppelseitig Phillips	2	150	2	752386	8717472811080





























 	Inhalts	Länge (mm)	VE	Artikelnummer	EAN-Code	Preis € pro VE zzgl.MwSt.
BIT SETS						
 	7-tgl. Stecknuss-Set bestehend aus: 7, 8, 10, 12 und 13 mm 1/4" und 3/8" inch	50	1	752239	8717574057591	50,20
	8-tgl. Bit Set Box bestehend aus: PH 1, 2 PZ 1, 2 Längsschlitz 4.0, 5.5, 6.5 Bithalter (magnetisch)	25	1	752397	8717472811165	17,10
	31- tgl. Bit Set Box bestehend aus: 3 x PH 1, 2, 3 3 x PZ 1, 2, 3 3 x T 20, 25, 30, 40 Schnellwechselbithalter (magnetisch)	25	1	752248	8717574033014	57,40

	Beschreibung	Länge (mm)	VE	Artikelnummer	EAN-Code	Preis € pro Stück zzgl.MwSt.
BIT HOLDERS						
	Einzigartiger HIKOKI Magnet-Bithalter mit extra starkem Magnet im Kopf für eine noch größere Haltekraft	60	1	750345	8717574043716	8,60
	Magnet Bit Halter mit Tiefeneinstellung	60	1	752390	8717574009996	20,80
	Magnet Bit Halter	60	1	752394	8717472811134	8,90
	Magnet Bit Halter mit Ring	75	1	752391	8717472811103	17,10
		150	1	752392	8717472811110	22,60
		200	1	752393	8717472811127	25,30
	Bithalter mit Schnellwechselsystem	300	1	781790	8717574027723	12,50
	Magnet Bit Halter mit Schnellwechselsystem	60	1	752396	8717472811158	22,60
	Magnet Bit Halter PZ2, speziell geeignet für HIKOKI/Hitachi Bohrschrauber	41	1	752398	8717472814098	13,70
	Bit Halter SDS-Plus	75	1	752388	8717574017397	17,30
	Magnet Bit Halter SDS-Plus	75	1	752389	8717574017403	18,60

	Beschreibung	Länge (mm)	VE	Artikelnummer	EAN-Code	Preis € pro Stück zzgl.MwSt.
MINI RATSCHEN						
	<ul style="list-style-type: none"> - Feinratschen-Mechanismus mit 60 Zähnen - Einfach zu bedienender L / R-Schalter - Geeignet für 1/4" Bits - Zusätzlicher 8 mm Inbus-schlüssel 	95	1	752240	8717574049916	20,80



BITS & BIT SETS

	Beschreibung	VE	Artikelnummer	EAN-Code	Preis € pro Stück zzgl. MwSt.
WINKELSCHRAUBVORSATZ					
	Magnetische Sechskant-Bit-Aufnahme mit Schnellwechsel-Kupplung. Für Rechts- und Linkslauf geeignet. Max. 2000/min ⁻¹ / max. 57 Nm. Halteflansch um 360° drehbar, mit 8 Rasterstellungen (45°, 90°, 135°, 180°, 225°, 270°, 315° und 360°). Im aufschraubbaren Arretierungsgriff haben 2 Bits Platz.	1	40018011	4250155823597	63,10

 	Inhalt	Länge (mm)	VE	Artikelnummer	EAN-Code	Preis € pro Stück zzgl. MwSt.
	32-tgl. Bit-Box (Box I) bestehend aus: <ul style="list-style-type: none">  T: 10, 15, 20, 25, 27, 30, 40  TB: 10, 15, 20, 25, 27, 30, 40  PH: 1, 2x2, 3  PZ: 1, 2x2, 3  SL: 3, 4, 5, 6  H: 3, 4, 5, 6 Schnellwechselbithalter (magnetisch) 1/4" Adapter TxBxH: 64x100x32 mm	25	16	40030019	4250155823856	21,30
	24-tgl. Bit-Box (Box I) bestehend aus: <ul style="list-style-type: none">  T: 10, 15, 20, 25, 30, 40  PH: 1, 2x2  PZ: 1, 2x2  H: 3, 5, 6 Ratsche 1/4" Adapter Bithalter (magnetisch) Steckschlüssel: 6, 7, 8, 10, 11, 13 mm TxBxH: 64x100x32 mm	25	16	40030020	4250155823863	30,90
	23-tgl. Bit-Box (Box I) bestehend aus: <ul style="list-style-type: none">  T: 2x20, 2x25, 2x30, 40  PH: 3x2, 3  PZ: 3x2, 3  H: 4, 5, 6  T: 20, 30 <ul style="list-style-type: none">  PH: 2  PZ: 2 Bithalter TxBxH: 64x100x32 mm	25 50	16	40030021	4250155823870	22,30
	18-tgl. Bit-Box (Box II) bestehend aus: <ul style="list-style-type: none">  TB: 10, 15, 20, 25, 27, 30, 40  PH: 1, 2, 3  PZ: 1, 2, 3  SL: 4, 6  H: 3, 4, 5 TxBxH: 100x142x44 mm	75	8	40030022	4250155823887	28,80

1/4" ★★	Inhalt	Länge (mm)	VE	Artikelnummer	EAN-Code	Preis € pro Stück zzgl.MwSt.
	<p>31-tlg. Security-Bit-Box (Box II) bestehend aus:</p> <ul style="list-style-type: none"> ⊕ TB: 6, 7, 8, 40 ⊕ PH: 1, 2, 3 ⊕ Sechskant: 2, 2,5, 3, 4, 5 ⊕ Innenvierkant: 0, 1, 2 ⊕ Tri-Wing: 1, 2, 3 ⊕ Torq-Set: 6, 8, 10 ⊕ Spanner: 4, 6, 8 ⊕ TB: 10, 15, 20, 25, 27, 30 <p>Griff</p> <p>TxBxH: 100x142x44 mm</p>	<p>25</p> <p>50</p>	<p>8</p>	<p>40030023</p>	<p>4250155823894</p>	<p>34,10</p>
	<p>60-tlg. Bit-Box (Box II) bestehend aus:</p> <ul style="list-style-type: none"> ⊕ T: 3x10, 3x15, 3x20, 3x25, 2x27, 3x30, 3x40 ⊕ TB: 10, 15, 20, 25, 30, 40 ⊕ PH: 3x1, 3x2, 3x3 ⊕ PZ: 3x1, 3x2, 3x3 ⊕ SL: 3,5, 2x4,5, 2x5,5, 6,5 ⊕ H: 2x4, 2x5, 2x6, 2x8 <p>Schnellwechselbithalter (magnetisch) Bithalter (magnetisch)</p> <p>TxBxH: 100x142x44 mm</p>	<p>25</p>	<p>8</p>	<p>40030024</p>	<p>4250155823900</p>	<p>42,70</p>
	<p>10-tlg. SDS-plus Bit-Box (Box III) bestehend aus:</p> <p>SDS plus Bohrer mit Hartmetall-Schneidkopf</p> <ul style="list-style-type: none"> 5 x 110 mm Länge 6 x 110 mm Länge 8 x 110 mm Länge 6 x 160 mm Länge 8 x 160 mm Länge 10 x 160 mm Länge 12 x 160 mm Länge 6 x 210 mm Länge 8 x 210 mm Länge 10 x 210 mm Länge <p>TxBxH: 150x220x60 mm</p>		<p>4</p>	<p>40030030</p>	<p>4250155823900</p>	<p>69,40</p>
	<p>29-tlg. HSS Bohrer & Senker-Set (Box III) bestehend aus:</p> <p>5 St. Entgratsenker mit rundem Schaft: 6,3 x 50mm, 8,3 x 50mm, 10,4 x 50mm, 12,4 x 56mm, 16,5 x 60mm</p> <p>16 St. Metallbohrer mit rundem Schaft 4341/ DIN338: 1,0 x 34mm, 1,5 x 40mm, 2,0 x 49mm, 2,5 x 57mm, 3,0 x 61mm, 3,5 x 70mm, 4,0 x 75mm, 4,5 x 80mm, 5,0 x 86mm, 5,5 x 93mm, 6,0 x 93mm, 6,5 x 101mm, 7 x 109mm, 8 x 117mm, 9,0 x 125mm, 10,0 x 133mm</p> <p>8 St. Holzbohrer mit rundem Schaft: 3 x 60mm, 4 x 75mm, 5 x 85mm, 6 x 97mm, 7 x 104mm, 8 x 117mm, 9 x 120mm, 10 x 133mm</p> <p>Materialien: Gratensenker M2 Metallbohrer: HSS 4341/DIN 338 Holzbohrer: C45</p> <p>TxBxH: 150x220x60 mm</p>		<p>8</p>	<p>40030031</p>	<p>4250155823979</p>	<p>106,80</p>

BITS & BIT SETS

1/4" ★★	Inhalt	Länge (mm)	VE	Artikelnummer	EAN-Code	Preis € pro Stück zzgl. MwSt.
	<p>11-tlg. Lochsäge-Set (Box III) bestehend aus:</p> <p>Bi Metall Lochsäge 19, 25, 32, 38, 44, 57, 68 mm 2 St. Aufnahmeschaft 2 St. HSS- Zentrierbohrer</p> <p>Materialien: Lochsägen 6135 mit M3 Zähnen</p> <p>TxBxH: 150x220x60 mm</p>		4	40030032	4250155823986	96,10
	<p>13-tlg. Steckschlüsseinsatz-Set (Box III) bestehend aus:</p> <p>Stecknuss-Set: 10, 11, 12, 13, 14, 15, 16, 17, 18, 19, 20 mm Ratsche 1/2" Verlängerung 3"</p> <p>Material: Stecknuss CrV</p> <p>TxBxH: 150x220x60 mm</p>		4	40030033	4250155823993	106,80



BOX I - I



BOX I - II



BOX II - II



PROLINE KRAFTSTECKNÜSSE

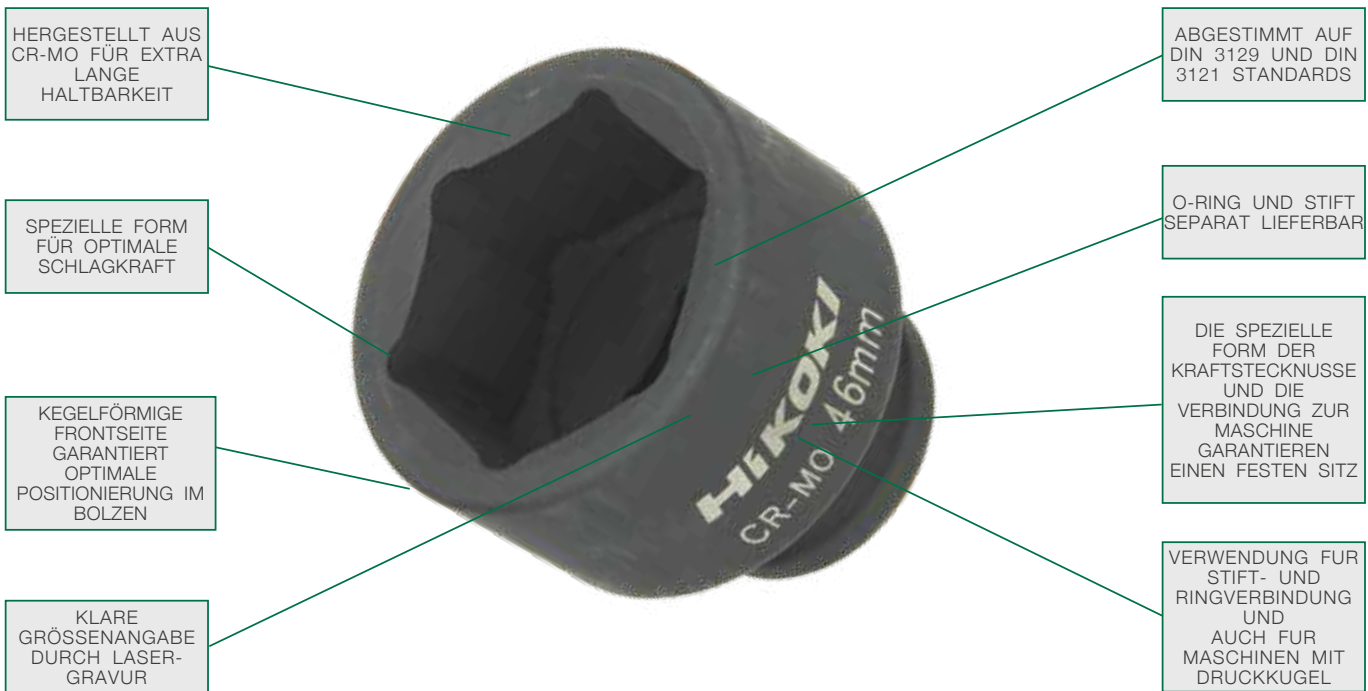

HERGESTELLT AUS CR-MO FÜR EXTRA LANGE HALTBARKEIT

ABGESTIMMT AUF DIN 3129 UND DIN 3121 STANDARDS

SPEZIELLE FORM FÜR OPTIMALE SCHLAGKRAFT

O-RING UND STIFT SEPARAT LIEFERBAR

KEGELFÖRMIGE FRONTSEITE GARANTIERT OPTIMALE POSITIONIERUNG IM BOLZEN

DIE SPEZIELLE FORM DER KRAFTSTECKNÜSSE UND DIE VERBINDUNG ZUR MASCHINE GARANTIEREN EINEN FESTEN SITZ

KLARE GRÖSSENANGABE DURCH LASERGRAVUR

VERWENDUNG FÜR STIFT- UND RINGVERBINDUNG UND AUCH FÜR MASCHINEN MIT DRUCKKUGEL

Details sind uns wichtig - auch bei der schwierigsten Aufgabe

Maschinenseitig wird eine besondere Form verwendet, um das Auswechseln des Steckesatzes zu erleichtern. Die Einsätze eignen sich für Stiftsicherungen und Verschlussringe, sowie für die Befestigung in einem Bohrfutter. Das Sortiment baut auf die hohe Qualität des verwendeten Stahls und einen optimalen Herstellungsprozess. Die Schraubereinsätze von HiKOKI werden gemäß den Normen DIN 3121 und DIN 3129 hergestellt. Die speziellen Kerben im Kopf des Einsatzes garantieren optimale Passgenauigkeit bei Bolzen oder Schraube. Damit werden Übertragungsverlust und übermäßiger Verschleiß verhindert. Sogar Lärm- und Schwingungspegel verringern sich – was die Arbeit mit den Einsätzen von HiKOKI wesentlich angenehmer macht.

Umfassendes Sortiment

Das Sortiment von HiKOKI umfasst das gesamte nur vorstellbare Zubehör, wie Torsionsstäbe, Adapter und Gelenkstücke. Sie wünschen ein vollständiges Einsatz-Sortiment? Auch das ist möglich. Dafür ist ein 10-teiliger Basis-Satz mit Einsätzen zwischen 12 und 24 mm erhältlich. Im praktischen Stahlbehälter finden Sie den gewünschten Einsatz sofort.









Neue Winkeleinsätze machen auch das unmögliche möglich

Stellen sind jetzt mit den neuen flexiblen Winkeleinsätzen leichter zugänglich, ohne dass größere Veränderungen vorgenommen werden müssten. Ideal für die Arbeit an Motoren oder in den Ecken von Trägern. Die Winkeleinsätze verfügen über einen langen 1/4"-Sechskant-Schaft und werden in den Größen 8 bis 22 mm angeboten. Der Schaft kann in einem Winkel von bis zu 15° oder vollkommen gerade verwendet werden.

HIKOKI SCHLAGFESTE KRAFTSTECKNÜSSE	
Material:	Cr-Mo.
Verbindungen:	1/2" Innenvierkant 3/4" Innenvierkant 1" Innenvierkant 1/4" Sechskant
O-Ring und Stift:	Kann getrennt bestellt werden
Größe	8 - 50 mm
Zubehör:	Adapter, Drehstab, Gelenkantriebe und Komplett-Sets
Anwendung:	zur Herstellung von Schraubverbindungen



SCHLAGFESTE KRAFTSTECKNÜSSE MIT 1/2" VIERKANT-AUFNAHME

	Größe	Länge (mm)	O-Ring & Stift	VE	Artikelnummer	EAN-Code	Preis € pro Stück zzgl. MwSt.
KRAFTSTECKNÜSSE FÜR BOLZEN MIT AUSSENSECHSKANT							
  	8	38	Type 1	1	751801	8717154654516	5,50
	10	38	Type 1	1	751802	8717154654523	5,50
	11	38	Type 1	1	751803	8717154654530	5,50
	12	38	Type 1	1	751804	8717154654547	5,50
	13	38	Type 1	1	751805	8717154654554	5,50
	14	38	Type 1	1	751806	8717154654561	5,50
	15	38	Type 2	1	751807	8717154654578	7,10
	16	38	Type 2	1	751808	8717154654585	7,10
	17	38	Type 2	1	751809	8717154654592	7,10
	18	38	Type 2	1	751810	8717154654608	7,10
	19	38	Type 2	1	751811	8717154654615	7,10
	20	38	Type 2	1	751812	8717154654622	7,10
	21	38	Type 2	1	751813	8717154654639	7,10
	22	38	Type 2	1	751814	8717154654646	7,80
	23	38	Type 2	1	751815	8717154654653	8,70
	24	38	Type 2	1	751816	8717154654660	8,70
	25	38	Type 2	1	751817	8717154654677	9,50
	26	38	Type 2	1	751818	8717154654684	9,50
	27	38	Type 2	1	751819	8717154654691	10,30
	28	38	Type 2	1	751820	8717154654707	11,10
29	38	Type 2	1	751821	8717154654714	11,10	
30	38	Type 2	1	751822	8717154654721	12,10	
32	38	Type 2	1	751823	8717154654738	13,80	
KRAFTSTECKNÜSSE FÜR BOLZEN MIT AUSSENSECHSKANT, EXTRA LANG							
  	8	85	Type 1	1	751825	8717154655261	12,80
	10	85	Type 1	1	751826	8717154655278	12,80
	11	85	Type 1	1	751827	8717154655285	12,80
	12	85	Type 1	1	751828	8717154655292	12,80
	13	85	Type 1	1	751829	8717154655308	12,80
	14	85	Type 1	1	751830	8717154655315	12,80
	15	85	Type 2	1	751831	8717154655322	14,90
	16	85	Type 2	1	751832	8717154655339	14,90
	17	85	Type 2	1	751833	8717154655346	14,90
	18	85	Type 2	1	751834	8717154655353	14,90
	19	85	Type 2	1	751835	8717154655360	14,90
	20	85	Type 2	1	751836	8717154655377	14,90
	21	85	Type 2	1	751837	8717154655384	14,90
	22	85	Type 2	1	751838	8717154655391	15,70
	23	85	Type 2	1	751839	8717154655407	16,80
	24	85	Type 2	1	751840	8717154655414	16,80
	26	85	Type 2	1	751842	8717154655438	17,50
	27	85	Type 2	1	751843	8717154655445	20,20
	30	85	Type 2	1	751846	8717154655476	23,30
	32	85	Type 2	1	751847	8717154655483	24,30
KRAFTSTECKNÜSSE FÜR BOLZEN MIT AUSSENSECHSKANT, EXTRA LANG, FÜR ENGE ARBEITSBEREICHE							
 	10	78	Type 1	1	751881	8717154655070	9,80
	13	78	Type 1	1	751884	8717154655100	10,30





SCHLAGFESTE KRAFTSTECKNÜSSE MIT 1/2" VIERKANT-AUFNAHME

	Größe	Länge (mm)	O-Ring & Stift	VE	Artikelnummer	EAN-Code	Preis € pro Stück zzgl. MwSt.
KRAFTSTECKNÜSSE FÜR BOLZEN MIT AUSSEN-TORX							
	T 10	38	Type 1	1	751849	8717154654752	5,70
	T 12	38	Type 1	1	751850	8717154654769	5,70
	T 14	38	Type 1	1	751851	8717154654776	5,70
	T 20	38	Type 2	1	751854	8717154654806	7,60
	T 24	38	Type 2	1	751855	8717154654813	9,20
KRAFTSTECKNÜSSE FÜR BOLZEN MIT INNEN-TORX							
	T 30	78	Type 1	1	751856	8717154654820	11,10
	T 40	78	Type 1	1	751857	8717154654837	11,10
	T 50	78	Type 1	1	751858	8717154654844	11,10
	T 55	78	Type 1	1	751859	8717154654851	11,10
	T 60	78	Type 1	1	751860	8717154654868	11,10
KRAFTSTECKNÜSSE FÜR BOLZEN MIT INNENSECHKANT							
	H 4	78	Type 1	1	751861	8717154654875	11,10
	H 5	78	Type 1	1	751862	8717154654882	11,10
	H 6	78	Type 1	1	751863	8717154654899	11,10
	H 8	78	Type 1	1	751864	8717154654905	11,10
	H 10	78	Type 1	1	751865	8717154654912	11,30
	H 12	78	Type 1	1	751866	8717154654929	11,30
	H 14	78	Type 1	1	751867	8717154654936	11,30
	H 17	78	Type 1	1	751868	8717154654943	11,50
VERLÄNGERUNG FÜR KRAFTSTECKNÜSSE							
		50	Type 1	1	751869	8717154654950	10,90
		125	Type 1	1	751870	8717154654967	11,90
		250	Type 1	1	751871	8717154654974	16,70
ADAPTER 1/2" INNENVIERKANT AUF 1/2" AUSSENVIERKANT							
	1/2"	50	Type 1	1	751872	8717154654981	11,00
GELENKANTRIEB							
	1/2"	65	Type 1	1	751873	8717154654998	18,10
BIT ADAPTER AUF 1/4" INNENSECHKANT							
	Mit Kugel	38	Type 1	1	751874	8717154655001	6,30
	Mit Magnet	38	Type 1	1	751875	8717154655018	7,60
ADAPTER 1/2" INNENVIERKANT AUF 3/8" AUSSENVIERKANT							
	3/8"	36	Type 1	1	751878	8717154655049	7,80
KASSETTEN							
	14-tlg. Kraftstecknuss-Set 1/2" in Kassette 10, 11, 12, 13, 14, 17, 19, 21, 22, 24 Inklusive 1 x Ring + Stift, Typ 1 und Typ 2			1	751879	8717154655056	75,80
	45-tlg. schlagfester Bit/Steckschlüssel-Set bestehend aus: PH 1, 2, 3, 3 PZ 1, 2, 2, 3 T 10, 15, 20, 25, 27, 30, 40 TX 10, 15, 20, 25, 27, 30, 30, 40 Sechskant 3, 4, 5, 5, 6 Schlitz 3, 4, 5, 5, 6 Magnetischer Bithalter, Schnellwechsel Kraftstecknüsse 8, 10, 11, 12, 13, 14, 17, 19, 21, 22 mm Adapter Sechskant 1/4" auf Vierkant 1/2" Adapter Vierkant innen 1/2" auf Sechskant innen 1/4"			1	752500	8717154654158	73,80

SCHLAGFESTE KRAFTSTECKNÜSSE MIT 3/4" VIERKANT-AUFNAHME

	Größe	Länge (mm)	O-Ring & Stift	VE	Artikelnummer	EAN-Code	Preis € pro Stück zzgl. MwSt.
KRAFTSTECKNÜSSE FÜR BOLZEN MIT AUSSENSECHSKANT							
  	17	51	Type 3	1	751901	8717154655506	16,20
	19	51	Type 3	1	751903	8717154655520	16,20
	21	51	Type 3	1	751904	8717154655537	16,20
	22	51	Type 3	1	751905	8717154655544	16,20
	23	51	Type 3	1	751906	8717154655551	16,20
	24	51	Type 3	1	751907	8717154655568	16,20
	26	54	Type 3	1	751909	8717154655582	16,20
	27	54	Type 3	1	751910	8717154655599	16,20
	28	54	Type 3	1	751911	8717154655605	16,20
	29	54	Type 3	1	751912	8717154655612	16,50
	30	54	Type 3	1	751913	8717154655629	16,50
	32	57	Type 3	1	751914	8717154655636	17,10
	33	57	Type 3	1	751915	8717154655643	18,30
	34	57	Type 3	1	751916	8717154655650	18,30
	36	57	Type 3	1	751917	8717154655667	22,00
	38	57	Type 3	1	751918	8717154655674	23,10
	41	57	Type 3	1	751919	8717154655681	27,00
46	62	Type 3	1	751920	8717154655698	38,50	
50	62	Type 5	1	751921	8717154655704	41,60	
KRAFTSTECKNÜSSE FÜR BOLZEN MIT AUSSENSECHSKANT, EXTRA LANG							
 	17	90	Type 3	1	751950	8717472817792	32,40
	19	90	Type 3	1	751951	8717472817808	32,40
	21	90	Type 3	1	751952	8717472817815	32,40
	22	90	Type 3	1	751953	8717472817822	32,40
	23	90	Type 3	1	751954	8717472817839	32,40
	24	90	Type 3	1	751955	8717472817846	32,40
	27	90	Type 3	1	751956	8717472817853	32,40
	30	90	Type 3	1	751957	8717472817860	35,90
	32	90	Type 3	1	751958	8717472817877	37,60
	36	90	Type 3	1	751959	8717472817884	41,50
KRAFTSTECKNÜSSE FÜR BOLZEN MIT INNENSECHSKANT							
 	17	89	Type 3	1	751927	8717154655766	29,80
	19	89	Type 3	1	751929	8717154655780	29,80
	21	89	Type 3	1	751930	8717154655797	29,80
	22	89	Type 3	1	751931	8717154655803	29,80
	23	89	Type 3	1	751932	8717154655810	29,80
	24	89	Type 3	1	751933	8717154655827	29,80
	27	89	Type 3	1	751934	8717154655834	33,00
	30	89	Type 3	1	751935	8717154655841	33,00
	32	89	Type 3	1	751936	8717154655858	33,00
	36	89	Type 3	1	751939	8717154655889	33,00
VERLÄNGERUNG FÜR KRAFTSTECKNÜSSE							
		150	Type 3	1	751943	8717154655926	37,30
		250	Type 3	1	751944	8717154655933	44,80
		300	Type 3	1	751945	8717154655940	50,10
BIT ADAPTER AUF 3/4" AUSSENVIERKANT							
	1/2"	58	Type 3	1	751947	8717154655964	21,30
GELENKANTRIEB							
	3/4"	105	Type 3	1	751964	8717574002089	64,00

SCHLAGFESTE KRAFTSTECKNÜSSE MIT 1" VIERKANT-AUFNAHME



1"	Größe	Länge (mm)	O-Ring & Stift	VE	Artikelnummer	EAN-Code	Preis € pro Stück zzgl. MwSt.
KRAFTSTECKNÜSSE FÜR BOLZEN MIT AUSSENSECHSKANT							
	24	58	Type 4	1	751451	8717574049008	28,90
	27	58	Type 4	1	751452	8717574049015	28,90
	30	60	Type 4	1	751453	8717574049022	28,90
	32	60	Type 4	1	751454	8717574049039	28,90
	33	62	Type 4	1	751455	8717574049046	31,50
	34	62	Type 5	1	751456	8717574049053	32,40
	36	62	Type 5	1	751457	8717574049060	32,80
	38	62	Type 5	1	751458	8717574049077	35,10
	41	62	Type 5	1	751459	8717574049084	41,40
	46	64	Type 5	1	751460	8717574049091	46,60
KRAFTSTECKNÜSSE FÜR BOLZEN MIT AUSSENSECHSKANT, EXTRA LANG							
	24	90	Type 4	1	751461	8717574049107	36,70
	27	90	Type 4	1	751462	8717574049114	36,70
	30	90	Type 4	1	751463	8717574049121	36,70
	32	90	Type 4	1	751464	8717574049138	36,70
	33	90	Type 4	1	751465	8717574049145	37,80
	34	90	Type 5	1	751466	8717574049152	40,50
	36	90	Type 5	1	751467	8717574049169	40,50
	38	92	Type 5	1	751468	8717574049176	43,10
	41	92	Type 5	1	751469	8717574049183	50,10
	46	92	Type 5	1	751470	8717574049190	58,50
VERLÄNGERUNG FÜR KRAFTSTECKNÜSSE							
	1"	200	Type 4	1	751471	8717574049206	57,80
GELENKANTRIEB							
	1"	110	Type 5	1	751472	8717574049213	98,80
ADAPTER							
	1"	75	Type 4	1	751473	8717574049220	42,50

KRAFTSTECKNÜSSE





SET MIT 3X STIFT UND 3X RING

	Type	Größe	VE	Artikelnummer	EAN-Code	Preis € pro VE zzgl.MwSt.
	Type 1	Ring D.19mm; Stift 3 x 20 mm	6	751876	8717154655025	4,00
	Type 2	Ring D.24mm; Stift 3 x 25 mm	6	751877	8717154655032	4,40
	Type 3	Ring D. 36 mm; Stift 4 x 35 mm	6	751948	8717154655971	4,80
	Type 4	Ring D.43mm; Stift 5 x 43 mm	6	751474	8717574049237	14,80
	Type 5	Ring D.46mm; Stift 5 x 46 mm	6	751475	8717574049244	15,20

WINKEL-KRAFTSTECKNUSS MIT 15° SCHWENKBAREM SCHAFT

	Größe	Länge (mm)	VE	Artikelnummer	EAN-Code	Preis € pro Stück zzgl.MwSt.
  nutzbare Innenlänge von 62 mm	8	112	1	750331	8717574029284	21,80
	10	112	1	750332	8717574029291	21,80
	12	112	1	751978	8717154658989	42,20
	13	112	1	750334	8717574029314	23,20
	14	112	1	751980	8717154659009	44,10
	16	112	1	751982	8717154659023	44,60
	17	112	1	750338	8717574029352	25,20
	19	112	1	750340	8717574029376	29,20
	20	112	1	751986	8717154659061	48,10
	21	112	1	751987	8717154659078	48,10
	22	112	1	751988	8717154659085	48,70

ADAPTER

	Maschinen-Aufnahme	...nach	Länge (mm)	VE	Artikelnummer	EAN-Code	Preis € pro Stück zzgl.MwSt.
	SDS-Plus	1/2" Vierkant	125	1	750455	8717574023862	63,10
	SDS-Max	1/2" Vierkant	155	1	750451	8717574023848	61,60
	SDS-Max	3/4" Vierkant	155	1	750452	8717574023855	63,60
	1/4" Sechskant	1/4" Vierkant	65	1	751971	8717154656008	2,70
	1/4" Sechskant	3/8" Vierkant	65	1	751972	8717154656015	2,80
	1/4" Sechskant	1/2" Vierkant	75	1	751973	8717154656022	3,60
	3 tlg. Adapter-Set bestehend aus: 1/4" Sechskant nach 1/4" Vierkant 1/4" Sechskant nach 3/8" Vierkant 1/4" Sechskant nach 1/2" Vierkant			1	751970	8717154655995	8,00

PROLINE DIAMANT TRENNSCHEIBEN

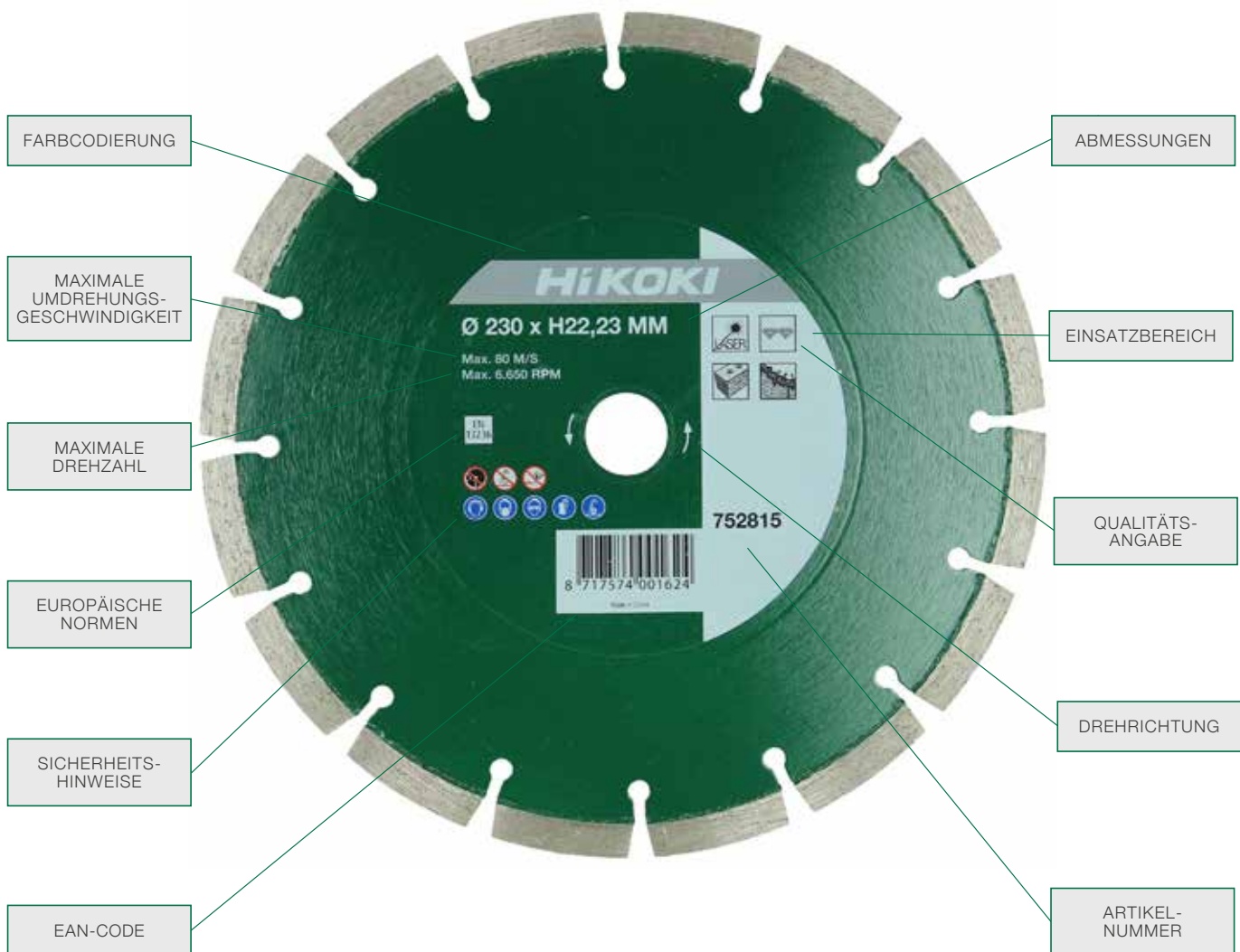

Diamant Trennscheiben

Nach der Übernahme der bekannten Sankyo Diamond Tools hat HiKOKI ein ausgereiftes Programm der allerbesten Diamanttrennscheiben zusammen gestellt.

Sankyo ist ein volles Mitglied der HiKOKI Gruppe und bekannt für seine hochwertige Qualität, Technologie, jahrelange Erfahrung und kontinuierliche Weiterentwicklung auf dem Gebiet der Diamantwerkzeuge.

Ausgehend von diesem außergewöhnlichen Produktsortiment, hat HiKOKI ein Kerngeschäftssortiment zusammengestellt, das sich ideal für die Bauindustrie eignet.

ANWENDUNG					
	Hartes Material (Turbo)	Hartes Material (Wellenform)	Universal	Weiches Material (Laser)	Fliesen
●●	Hervorragend geeignet				
●	Geeignet				
○	Beschränkte Nutzung				
-	Nicht geeignet				
Gasbeton	○	○	○	●●	-
Asphalt	-	-	-	●●	-
Basalt	●●	●	○	-	-
Blaustein	●	○	○	-	●
Beschichtung (Sand/Beton)	○	○	○	●●	-
Beton (armiert)	●●	●	●	-	-
Ziegel	○	○	○	●●	-
Brandziegel	●	○	○	-	-
Glas	-	-	-	-	●
Granit	●●	○	○	-	-
Frischbeton	○	○	○	●●	-
Formstein	●	●	●	●●	-
Backstein	●●	●	●	●	-
Kalkstein	○	○	○	●●	-
Marmor	○	○	○	-	●
Mittelharter Backstein	●●	●	●	●	-
Kieselstein	●●	●	●	-	-
Bimsbeton	○	○	○	●●	-
Quartzit	●●	○	○	-	●
Dachziegel	○	○	○	●●	-
Schiefer	●●	○	○	-	●
Keramikziegel	●	○	○	-	●●
Fliesen	○	○	○	-	●●

Anwendung

Um leicht zu unterscheiden, welche Diamant-Trennscheibe für welche Anwendung geeignet ist, sogar auch nach starker Belastung, sind HiKOKI Diamant-Trennscheiben farbcodiert:

Grün	= Passend für die allgemeine Nutzung in verschiedenen Materialien
Blau	= Passend für harte Materialien wie Zement, Backstein, Granit, etc.
Rot	= Passend für weiche Materialien wie Kalkstein, Asphalt, Ziegel, etc
Weiß	= Passend für Keramik und Fliesen

Qualität

Bei der Entwicklung der Produktpalette wurde ein optimales Gleichgewicht zwischen dem HiKOKI Anwender, hohen Qualitätsansprüchen und wettbewerbsfähigen Preise geschaffen. Daraus resultiert eine Eingliederung in drei Qualitätslevel, welche durch die Anzahl der Diamanten angezeigt werden:

Höchste Qualität		Für Anwender, die Wert auf eine hohe Lebensdauer und eine hohe Schnittgeschwindigkeit legen. Sie erreichen mit dieser Diamanttrennscheibe einen optimalen Preis pro Trennschnitt.
Hohe Qualität		Geeignet für den durchschnittlichen Anwendungsbereich, für verschiedene Materialien.
Mittlere Qualität		Geeignet für gelegentliche Anwendungen, bei denen die Anschaffungskosten eine wichtige Rolle spielen und Lebensdauer/Schnittgeschwindigkeit im Hintergrund stehen.

EN
13236

Alle HiKOKI Diamant-Trennscheiben entsprechen den DIN EN 13236:2010 Qualitätsstandards



**GEEIGNET FÜR ELEKTRISCHE WINKELSCHLEIFER
FÜR DEN ALLGEMEINEN EINSATZ AN VERSCHIEDENEN MATERIALIEN**

	Ø (mm)	Bohrung (mm)	Segment- höhe (mm)	VE	Artikel- nummer	EAN-Code	Preis € pro Stück zzgl. MwSt.
 SEGMENT TYPE							
	115	22,2	10	1	752811	8717574001587	32,00
	125	22,2	10	1	752812	8717574001594	35,00
	150	22,2	10	1	752813	8717574001600	45,90
	180	22,2	10	1	752814	8717574001617	54,50
	230	22,2	10	1	752815	8717574001624	75,20
	300	22,2	10	1	752817	8717574001631	127,50
 SEGMENT TYPE							
	115	22,2	7	1	752801	8717574001532	10,30
	125	22,2	7	1	752802	8717574001549	12,30
	180	22,2	7	1	752804	8717574001563	26,20
	230	22,2	7	1	752805	8717574001570	35,70



**GEEIGNET FÜR ELEKTRISCHE WINKELSCHLEIFER FÜR
HARTE MATERIALIEN WIE BETON, HARTE ZIEGEL, GRANIT USW.**

	Ø (mm)	Bohrung (mm)	Segment- höhe (mm)	VE	Artikel- nummer	EAN-Code	Preis € pro Stück zzgl. MwSt.
 SEGMENT TYPE							
	115	22,2	10	1	752851	8717574001808	44,90
	125	22,2	10	1	752852	8717574001815	49,20
	150	22,2	10	1	752853	8717574001822	63,80
	180	22,2	10	1	752854	8717574001839	76,00
	230	22,2	10	1	752855	8717574001846	107,60
	300	22,2	10	1	752857	8717574001853	174,50
 TURBO							
	115	22,2	6	1	752841	8717574001754	50,20
	125	22,2	6	1	752842	8717574001761	50,30
	180	22,2	6	1	752844	8717574001785	82,00
	230	22,2	6	1	752845	8717574001792	101,20
 WELLENFORM TYPE							
	115	22,2	6	1	752821	8717574001648	32,30
	125	22,2	6	1	752822	8717574001655	35,20
	150	22,2	6	1	752823	8717574001662	52,50
	180	22,2	6	1	752824	8717574001679	63,70
	230	22,2	6	1	752825	8717574001686	74,90

DIAMANT TRENNSCHEIBEN

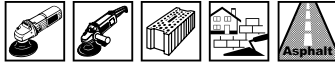

GEEIGNET FÜR ELEKTRISCHE WINKELSCHLEIFER FÜR WEICHE MATERIALIEN WIE SANDSTEIN, WEICHZIEGEL, KALKSTEIN, ASPHALT ETC.

	Ø (mm)	Bohrung (mm)	Segmenthöhe (mm)	VE	Artikelnummer	EAN-Code	Preis € pro Stück zzgl.MwSt.
SEGMENT TYPE							
	115	22,2	10	1	752861	8717574001860	42,80
	125	22,2	10	1	752862	8717574001877	46,30
	150	22,2	10	1	752863	8717574001884	62,30
	180	22,2	10	1	752864	8717574001891	73,90
	230	22,2	10	1	752865	8717574001907	104,10
	300	22,2	10	1	752867	8717574001914	167,30

Ab Ø 150 mm werden die Scheiben mit Schutzsegmenten angereichert.



GEEIGNET FÜR ELEKTRISCHE WINKELSCHLEIFER FÜR (KERAMISCHE UND NATÜRLICHE) FLIESEN

	Ø (mm)	Bohrung (mm)	Segmenthöhe (mm)	VE	Artikelnummer	EAN-Code	Preis € pro Stück zzgl.MwSt.
GESCHLOSSENER RAND							
	110	22,2	5	1	752886	8717574001990	25,80
	125	22,2	5	1	752887	8717574002003	32,30



GEEIGNET FÜR ELEKTRISCHE WINKELSCHLEIFER FÜR HARTE MATERIALIEN

	Ø (mm)	Bohrung (mm)	Segmenthöhe (mm)	VE	Artikelnummer	EAN-Code	Preis € pro Stück zzgl.MwSt.
GESCHLOSSENER RAND TURBO							
	100	22,2	4,5	1	752871	8717574001921	138,20
	125	22,2	4,5	1	752872	8717574001938	178,10
ZWEIREIHIG SEGMENTIERT							
	115	22,2	5	1	752876	8717574001945	102,30
	125	22,2	5	1	752877	8717574001952	122,40
	175	22,2	5	1	752878	8717574001969	167,30



GEEIGNET FÜR BENZINMOTORBETRIEBENE TRENNSCHEIFER
FÜR DEN ALLGEMEINEN EINSATZ IN EINER VIELZAHL VON MATERIALIEN

	Ø (mm)	Bohrung (mm)	Segment- höhe (mm)	VE	Artikel- nummer	EAN-Code	Preis € pro Stück zzgl. MwSt.
WELLENFORM SEGMENT TYPE							
	300	20,0	11.5	1	773000	4549115056268	223,40
	300	25,4	11.5	1	773001	4549115056275	223,40
	350	20,0	11.5	1	773002	4549115056282	266,20
	350	25,4	11.5	1	773003	4549115056299	266,20
SEGMENT TYPE							
	300	20,0	15	1	773004	4549115056305	101,60
	300	25,4	15	1	773005	4549115056312	101,60
	350	20,0	15	1	773006	4549115056329	127,20
	350	25,4	15	1	773007	4549115056336	127,20



GEEIGNET FÜR BENZINMOTORBETRIEBENE TRENNSCHEIFER
FÜR HARTE MATERIALIEN WIE BETON, HARTE ZIEGEL, GRANIT USW.

	Ø (mm)	Bohrung (mm)	Segment- höhe (mm)	VE	Artikel- nummer	EAN-Code	Preis € pro Stück zzgl. MwSt.
WELLENFORM SEGMENT TYPE							
	300	20,0	10	1	773008	4549115056343	180,70
	300	25,4	10	1	773009	4549115056350	180,70
	350	20,0	10	1	773010	4549115056367	255,50
	350	25,4	10	1	773011	4549115056374	255,50
SEGMENT TYPE							
	300	20,0	10	1	773012	4549115056381	170,00
	300	25,4	10	1	773013	4549115056398	170,00
	350	20,0	10	1	773014	4549115056404	202,00
	350	25,4	10	1	773015	4549115056411	202,00



**GEEIGNET FÜR BENZINMOTORBETRIEBENE TRENNSCHLEIFER
FÜR WEICHE MATERIALIEN WIE SANDSTEIN, WEICHZIEGEL, KALKSTEIN, ASPHALT ETC.**

	Ø (mm)	Bohrung (mm)	Segment- höhe (mm)	VE	Artikel- nummer	EAN-Code	Preis € pro Stück zzgl.MwSt.
SEGMENT TYPE							
	350	20,0	10	1	773016	4549115056428	469,30
	350	25,4	10	1	773017	4549115056435	501,40
SEGMENT TYPE							
	300	20,0	10	1	773018	4549115056442	276,90
	300	25,4	10	1	773019	4549115056459	276,90
	350	20,0	10	1	773020	4549115056466	308,90
	350	25,4	10	1	773021	4549115056473	308,90

Die oben genannten Diamantscheiben haben geneigte Segmente, um den Kern vor Hinterschnitt zu schützen.

WASSERDRUCKTANK

	Beschreibung	VE	Artikel- nummer	EAN-Code	Preis € pro Stück zzgl.MwSt.
	<p>Wasserdrucktank WPT10 mit Kunststofftank Größe des Inhalts: 10 l Gesamtinhalt: 12,5 l Betriebsdruck: 3 bar (44 psi) Trichterabdeckung um zu verhindern, dass Schmutz in den Tank gelangt. Integrierter Schmutzfilter Inklusive 4 m transparentem Schlauch komplett mit Steckkupplung 1/2" mit Wassersperrventil</p>	1	712630	8717574043600	180,70



PROLINE ABRASIVE TRENN-UND SCHRUPPSCHEIBEN



Trennt alles

HiKOKI Proline Schleifscheiben werden gewählt, wenn es um maximale Leistung, Lebensdauer, saubere Schnittflächen, geringe Gratbildung und niedrige Wärmebelastungen auf das Werkstück geht. Trennscheiben in den Standardbreiten bieten nicht nur die wirtschaftlichste Lösung, sondern auch ein Höchstmaß an Sicherheit durch die maximale Lebensdauer und Stabilität.

Die Schleifscheiben sind extra zum Trennen fester Materialien, Rohre und Profile aus Stahl und Edelstahl ebenso wie Gusseisen hergestellt.

2-in-1 Scheiben

Beide sind perfekt für den Einsatz mit Edelstahl sowie Stahl geeignet. Der Gehalt an Eisen (Fe), Schwefel (S) und Chlor (Cl) der Scheiben liegt unter 0,1% und daher sicher in der Anwendung empfindlicher Werkstücke wie Stahl. Die einzigartige Zusammensetzung garantiert beim Trennen von Metall ebenfalls eine lange Lebensdauer, wo normale Scheiben für Stahl schneller verschleifen.

Wichtiger Hinweis: Nachdem man mit den Scheiben Metall bearbeitet hat, kann man mit der selben Scheibe, aufgrund von Verunreinigungen, nicht noch einmal Stahl bearbeiten.

Qualitätslevel

Es ist wichtig, die richtige Trennscheibe und das richtige Elektrowerkzeug für das zu bearbeitende Material zu finden. Um bei der Auswahl des richtigen Produkts behilflich zu sein, bietet HiKOKI zwei Qualitätslevel in 115/125 mm. Der Profi, der häufig mit stärkeren Winkelschleifern arbeitet, wird am meisten von den Premium*** Scheiben profitieren. Die härtere Körnung und starke Verbindung bieten eine lange Lebensdauer und schnelles, gratfreies Trennen. Für gelegentliches Trennen oder beim Gebrauch von Winkelschleifern in der niedrigeren Wattzahl, eignet sich die Basic*-Reihe. Das gute Preis-Leistungsverhältnis macht diese zu einem universellen Produkt, das für zahlreiche Anwendungen eingesetzt werden kann.

Super dünne Scheiben

Die innovativen und wirtschaftlichen Vorteile der super dünnen Trennscheiben, werden vor allem dann ersichtlich, wenn Blechabdeckungen bis 5 mm Dicke und dünnwandige Profile getrennt werden.

Extra dünne Trennscheiben haben eine geringere Reibungsfläche. Dies ermöglicht eine schnellere und kühlere Trennung und vermeidet eine Blaufärbung des zu bearbeitenden Materials.

Die HiKOKI Schleifscheiben überzeugen durch eine hervorragende ruhige Laufkultur bei optimalem Handling. Ihre außerordentliche Präzision, Sauberkeit und nahezu gratfreien Schnitte reduzieren ein Nacharbeiten gegen Null. Ihre engen Schnitte bedeuten auch, dass kaum ein Kontaktdruck erforderlich ist, um eine deutliche Arbeitserleichterung zu verzeichnen.

oSa

oSa steht für "Organisation for the Safety of Abrasives". Werkzeuge mit dem oSa Markenzeichen wurden nach weltweit strikten Richtlinien der oSa hergestellt. Alle HiKOKI Trenn- und Schleifscheiben tragen das oSa Markenzeichen und entsprechen daher den höchsten Sicherheitsstandards.

Trennscheiben-Typen

HiKOKI Trennscheiben haben eine Farbcodierung für eine einfachere Auswahl der richtigen Scheibe für die richtige Anwendung.

Gold	= Edelstahl
Blau	= Metall
Rot	= Stein









TRENNSCHEIBEN FÜR ELEKTRISCHE WINKELSCHLEIFER
FÜR EDELSTAHL UND METALL

EDELSTAHL	Ø (mm)	Dicke (mm)	Bohrung (mm)	VE	Artikel- nummer	EAN-Code	Preis € pro Stück zzgl. MwSt.
<div style="display: flex; align-items: center;"> <div style="border: 1px solid black; padding: 2px; margin-right: 10px;">★★★</div> <div style="flex-grow: 1;"> <p>TYPE A60U-BF41 </p> </div> </div>							
	115	1,0	22,23	25	782301	8717574043068	3,10
	125	1,0	22,23	25	782302	8717574043075	3,10
PROMO-PACKUNG DOSE MIT 10 SCHEIBEN							
	125	1,0	22,23	10	782304	8717574043082	3,10
<div style="display: flex; align-items: center;"> <div style="border: 1px solid black; padding: 2px; margin-right: 10px;">★★★</div> <div style="flex-grow: 1;"> <p>TYPE A46T-BF41 </p> </div> </div>							
	115	1,0	22,23	25	752501	8717472814111	2,00
	125	1,0	22,23	25	752502	8717472814135	2,20
<div style="display: flex; align-items: center;"> <div style="border: 1px solid black; padding: 2px; margin-right: 10px;">★</div> <div style="flex-grow: 1;"> <p>TYPE A60R-BF41 </p> </div> </div>							
	115	1,0	22,23	25	782306	8717574043099	1,70
	125	1,0	22,23	25	782307	8717574043105	1,80
PROMO-PACKUNG DOSE MIT 10 SCHEIBEN							
	115	1,0	22,23	10	782308	8717574050202	2,20
	125	1,0	22,23	10	782309	8717574055146	2,40

ABRASIVE TRENN- UND SCHRUPPSCHEIBEN









**TRENNSCHEIBEN FÜR ELEKTRISCHE WINKELSCHLEIFER
FÜR EDELSTAHL UND METALL**

EDELSTAHL	Ø (mm)	Dicke (mm)	Bohrung (mm)	VE	Artikelnummer	EAN-Code	Preis € pro Stück zzgl. MwSt.	
	TYPE A46U-BF41							
		115	1,6	22,23	25	782311	8717574043112	3,00
		125	1,6	22,23	25	782312	8717574043129	3,00
		150	1,6	22,23	25	782313	8717574043136	4,60
		178	1,6	22,23	25	782314	8717574043143	5,00
230		1,9	22,23	25	782315	8717574043150	6,40	
	TYPE A46R-BF41							
		115	1,6	22,23	25	782316	8717574043167	1,90
		125	1,6	22,23	25	782317	8717574043174	2,40
		230	1,9	22,23	25	782319	8717574050196	5,20

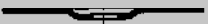

**TRENNSCHEIBEN FÜR ELEKTRISCHE WINKELSCHLEIFER
FÜR METALL**

METALL	Ø (mm)	Dicke (mm)	Bohrung (mm)	VE	Artikelnummer	EAN-Code	Preis € pro Stück zzgl. MwSt.	
	TYPE A24R -BF41							
		115	2,5	22,23	25	752511	8717472814234	2,00
		125	2,5	22,23	25	752512	8717472814258	2,20
		180	3,0	22,23	25	752514	8717472814296	3,50
		230	3,0	22,23	25	752515	8717472814319	4,50
		TYPE A24R -BF42						
		115	2,5	22,23	25	752521	8717472814395	2,00
		125	2,5	22,23	25	752522	8717472814418	2,10
		180	3,0	22,23	25	752524	8717472814456	3,50
		230	3,0	22,23	25	752525	8717472814470	4,50
		TYPE A24R -BF41						
		115	2,5	22,23	25	4100201	8717574060355	1,30
		125	2,5	22,23	25	4100202	8717574060362	1,40
		150	2,5	22,23	25	4100203	8717574060379	1,80
		180	3,0	22,23	25	4100204	8717574060386	2,10
		230	3,0	22,23	25	4100205	8717574060393	2,90
		TYPE A24R -BF42						
		115	2,5	22,23	25	4100206	8717574060409	1,30
		125	2,5	22,23	25	4100207	8717574060416	1,40
		180	3,0	22,23	25	4100208	8717574060423	2,10
230		3,0	22,23	25	4100209	8717574060430	3,20	



TRENNSCHEIBEN FÜR ELEKTRISCHE WINKELSCHLEIFER FÜR STEIN

STEIN	Ø (mm)	Dicke (mm)	Bohrung (mm)	VE	Artikelnummer	EAN-Code	Preis € pro Stück zzgl. MwSt.
★	TYPE C30S-BF42						
	115	2,5	22,2	25	4100211	8717574060447	1,30
	125	2,5	22,2	25	4100212	8717574060454	1,60
	180	3,0	22,2	25	4100214	8717574060461	2,10
	230	3,0	22,2	25	4100215	8717574060478	3,20
	TYPE C30S-BF41						
	230	3,0	22,2	25	4100219	8717574060485	3,20



SCHRUPPSCHEIBEN FÜR ELEKTRISCHE WINKELSCHLEIFER FÜR EDELSTAHL UND METALL

EDELSTAHL	Ø (mm)	Dicke (mm)	Bohrung (mm)	VE	Artikelnummer	EAN-Code	Preis € pro Stück zzgl. MwSt.
★★★	TYPE A24R-BF27						
	115	6,0	22,2	10	4100221	8717574060492	2,90
	125	6,0	22,2	10	4100222	8717574060508	3,10
	150	6,0	22,2	10	4100223	8717574060515	4,60
	180	6,0	22,2	10	4100224	8717574060522	5,20
	230	6,0	22,2	10	4100225	8717574060539	8,20





SCHRUPPSCHEIBEN FÜR ELEKTRISCHE WINKELSCHLEIFER FÜR METALL

METALL	Ø (mm)	Dicke (mm)	Bohrung (mm)	VE	Artikelnummer	EAN-Code	Preis € pro Stück zzgl. MwSt.
★	TYPE A24R-BF27						
	115	6,0	22,2	10	4100231	8717574060546	2,20
	125	6,0	22,2	10	4100232	8717574060553	2,70
	150	6,0	22,2	10	4100233	8717574060560	3,80
	180	6,0	22,2	10	4100234	8717574060577	4,20
	230	6,0	22,2	10	4100235	8717574060584	6,40

ABRASIVE TRENN- UND SCHRUPPSCHEIBEN





GEEIGNET FÜR BENZINMOTORBETRIEBENE TRENNSCHEIFER
FÜR DEN EINSATZ IN METALL

METALL	Ø (mm)	Dicke (mm)	Bohrung (mm)	VE	Artikel- nummer	EAN-Code	Preis € pro Stück zzgl.MwSt.
	TYPE A36S-BF41 						
	300	3,5	20,0	10	4100246	8717574060621	8,30
	350	4,0	20,0	10	4100248	8717574060638	15,70



TRENNSCHEIBEN FÜR METALL-KAPPSÄGEN
FÜR DEN EINSATZ IN METALL

METALL	Ø (mm)	Dicke (mm)	Bohrung (mm)	VE	Artikel- nummer	EAN-Code	Preis € pro Stück zzgl.MwSt.
	TYPE A36S-BF41 						
	300	2,8	25,4	10	4100241	8717574060591	9,30
	350	2,8	25,4	10	4100242	8717574060607	10,50
	400	3,0	25,4	10	4100243	8717574060614	17,70

PROLINE FÄCHER- / FIBERSCHEIBEN



HiKOKI Fächerschleifscheiben sind gleichbedeutend für ausgezeichneten Materialabrieb. Der Arbeitsfortschritt mit diesen Scheiben ist schneller zu erreichen, dabei bleibt die Scheibe leicht zu verarbeiten und über die gesamte Lebensdauer abrasiv. Die Fächerschleifscheibe ist das perfekte Werkzeug für anspruchsvolle Schleif- und Oberflächenbehandlungen, wie z.B. Kantenanfasungen, leichte Zerspanung, Entgraten, Entrosten und Bearbeiten von Schweißnähten.

Die professionelle Qualität eignet sich für Vor- und Zwischenschleifen in allen Bereichen der Metallbearbeitung einschließlich Edelstahl, Stahl, Gusseisen und Stahlblech, sowie für feine Veredelung. Eine hohe Lamellenanzahl auf einem Glasfaserpad sorgt für eine gleichmäßige Schleifleistung und eine hervorragend lange Lebensdauer. Kühles und schwingungsarmes Schleifen für ein optimales Ergebnis bei einem geringen Geräuschpegel für komfortables Arbeiten.

Als Einstiegsklasse bieten wir Ihnen die leistungsstarke HiKOKI HSP-Serie mit optimiertem Preis/Leistungsverhältnis.

 FÄCHERSCHLEIFSCHLEIBEN FÜR WINKELSCHLEIFER FÜR EDELSTAHL UND METALL							
EDELSTAHL	Ø (mm)	Körnung	Bohrung (mm)	VE	Artikel- nummer	EAN-Code	Preis € pro Stück zzgl. MwSt.
<div style="display: flex; align-items: center;"> <div style="border: 1px solid black; padding: 2px; margin-right: 10px;">★★</div> <div style="flex-grow: 1;"> <p style="text-align: center;">TYPE ZK</p>  </div> </div>							
	115	40	22,23	10	4100111	8717574059960	5,20
	115	60	22,23	10	4100112	8717574059977	5,00
	115	80	22,23	10	4100113	8717574059984	5,00
	115	120	22,23	10	4100114	8717574059991	5,00
	125	40	22,23	10	4100116	8717574060003	7,80
	125	60	22,23	10	4100117	8717574060010	5,60
	125	80	22,23	10	4100118	8717574060027	5,60
	125	120	22,23	10	4100119	8717574060034	5,60
	178	40	22,23	10	4100121	8717574060041	11,40
	178	60	22,23	10	4100122	8717574060058	11,00
	178	80	22,23	10	4100123	8717574060065	11,00
	178	120	22,23	10	4100124	8717574060072	11,00
<div style="display: flex; align-items: center;"> <div style="border: 1px solid black; padding: 2px; margin-right: 10px;">★</div> <div style="flex-grow: 1;"> <p style="text-align: center;">TYPE ZK</p>  </div> </div>							
	115	40	22,23	10	4100101	8717574059885	4,30
	115	60	22,23	10	4100102	8717574059892	4,30
	115	80	22,23	10	4100103	8717574059908	4,30
	115	120	22,23	10	4100104	8717574059915	4,30
	125	40	22,23	10	4100106	8717574059922	4,70
	125	60	22,23	10	4100107	8717574059939	4,70
	125	80	22,23	10	4100108	8717574059946	4,70
	125	120	22,23	10	4100109	8717574059953	4,70

FIBERSCHLEIFBLÄTTER FÜR WINKELSCHLEIFER

EDELSTAHL	Ø (mm)	Körnung	VE	Artikelnummer	EAN-Code	Preis € pro Stück zzgl.MwSt.
 	115	24	25	753502	8717574002201	1,40
	115	36	25	753503	8717574002218	1,30
	115	60	25	753506	8717574002225	1,10
	115	80	25	753507	8717574002232	1,10
	115	120	25	753509	8717574002249	1,10
	125	24	25	753512	8717574002256	1,70
	125	36	25	753513	8717574002263	1,50
	125	60	25	753516	8717574002270	1,20
	125	80	25	753517	8717574002287	1,20
	125	120	25	753519	8717574002294	1,20
	180	24	25	753522	8717574002300	3,00
	180	36	25	753523	8717574002317	2,70
	180	60	25	753526	8717574002324	2,10
	180	80	25	753527	8717574002331	2,00
	180	120	25	753529	8717574002348	2,00

FIBERSCHLEIFBLÄTTER FÜR WINKELSCHLEIFER

METALL	Ø (mm)	Körnung	VE	Artikelnummer	EAN-Code	Preis € pro Stück zzgl.MwSt.
 	115	24	25	753172	8717472812674	1,20
	115	36	25	753173	8717472812681	1,10
	115	60	25	753176	8717472812698	1,00
	115	80	25	753177	8717472812704	1,00
	115	120	25	753179	8717472812711	1,00
	125	24	25	753182	8717472812728	1,30
	125	36	25	753183	8717472812735	1,30
	125	60	25	753186	8717472812742	1,20
	125	80	25	753187	8717472812759	1,10
	125	100	25	753188	8717574058727	1,10
	125	120	25	753189	8717472812766	1,10
	180	24	25	753192	8717472812773	2,10
	180	36	25	753193	8717472812780	2,00
	180	60	25	753196	8717472812797	1,80
	180	80	25	753197	8717472812803	1,80
	180	120	25	753199	8717472812810	1,80

STÜTZTELLER ZUR VERWENDUNG MIT FIBERSCHEIBEN AUF WINKELSCHLEIFERN

ISO 15636	Ø (mm)	Aufnahme	VE	Artikelnummer	EAN-Code	Preis € pro Stück zzgl.MwSt.
MITTELHARTER STÜTZTELLER						
 	115	M14	1	753801	8717574002355	13,60
	125	M14	1	753802	8717574002362	14,90
	180	M14	1	753804	8717574002386	19,90
WEICHGUMMI-STÜTZTELLER FÜR MEHR FLEXIBILITÄT						
 	115	M14	1	753806	8717574002393	13,60
	125	M14	1	753807	8717574002409	14,90
	180	M14	1	753809	8717574002416	19,90

Alle Stützteller werden mit Mutter geliefert.

PROLINE

ZUBEHÖR

WINKELSCHLEIFER

	Beschreibung	VE	Artikelnummer	EAN-Code	Preis € pro Stück zzgl.MwSt.
	Stirnlochschlüssel Länge 145 mm Stiftdurchmesser 4,85 mm Stiftabstand 35 mm Geeignet für Winkelschleifer mit einem Scheiben Ø < 125 mm	1	711271	8717574050431	7,20
	Stirnlochschlüssel Länge 228 mm Stiftdurchmesser 5,5 mm Stiftabstand 35 mm Geeignet für Winkelschleifer mit einem Durchmesser von > 150 mm	1	711272	8717574050448	9,40

	Beschreibung	VE	Artikelnummer	EAN-Code	Preis € pro Stück zzgl.MwSt.
	Anti-Vibrations Seitenhandgriff M10-Gewinde für Winkelschleifer bis Ø 150 mm	1	711281	8717574052381	32,10
	Anti-Vibrations Seitenhandgriff M14-Gewinde für Winkelschleifer ab Ø 180 mm und größer	1	711282	8717574052398	32,10

	Beschreibung	VE	Artikelnummer	EAN-Code	Preis € pro Stück zzgl.MwSt.
	Seitenhandgriff M10-Gewinde für Winkelschleifer bis 150 mm	1	711283	8717574053555	15,10
	Seitenhandgriff M14-Gewinde für Winkelschleifer ab 180 mm und größer	1	711284	8717574053562	15,70

STAUBFILTER FÜR WINKELSCHLEIFER

	Beschreibung	VE	Artikelnummer	EAN-Code	Preis € pro Stück zzgl.MwSt.
	<p>Wasser- und staubresistente, auswaschbare und auswechselbare Polyester Lüftungsfiler verhindern das Eindringen grober Partikel oder Späne. Durch diesen Schutz erhöht sich die Lebensdauer der Maschine.</p> <p>Die Filter lassen sich einfach und schnell reinigen sowie werkzeuglos montieren</p>	1	750449	8717574058710	23,50
Geeignet für HIKOKI / Hitachi Winkelschleifer G13BA/G13BY/G13YG und Metabo					

	Beschreibung	VE	Artikelnummer	EAN-Code	Preis € pro Stück zzgl.MwSt.
	<p>Anschlußkabel 5 Meter 1,0 mm² H07RN-F</p>	1	714500	8717154654196	17,20
	<p>Anschlußkabel 5 Meter 1,5 mm² H07RN-F</p>	1	714520	8717154654202	20,20

PROLINE DIAMANT SCHLEIFSTIFTE

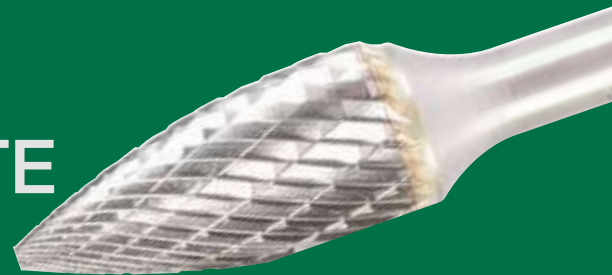

Höchste Qualität

HiKOKI Diamant Schleifstifte werden in einem ISO-zertifiziertem Unternehmen, gemäß den Anforderungen des höchsten Qualitätsstandards hergestellt. Dadurch wird eine hervorragende Qualität, lange Lebensdauer, Zuverlässigkeit eine effiziente Zerspanung sichergestellt. HiKOKI Fräser sind für die Handhabung komplexer Anwendungen ausgelegt. Diese Konfigurationen liefern die erforderliche Genauigkeit für Anwendungen mit engen Toleranzen. Die Einsatzwerkzeuge werden auf mehrachsigen CNC-Schleifenmaschinen präzisions-geschliffen und erfüllen die Anforderungen anspruchsvoller Materialien wie z.B. Aluminium, Metalllegierungen, Edelstähle etc.

Wahl der Schleifstifte

Im ersten Schritt entsprechend der Anwendung, die passende Form des Stiftes wählen. Im zweiten Schritt die zutreffende Größe wählen; es dürfen nicht mehr als 50% der Schleifstiftoberfläche mit dem Werkstück in Kontakt kommen. Darauf folgend entsprechend der Anforderung und des Materials, die richtige Schliffform definieren. Schliffform 3 ist ein schneller Millimeterschliff für schnellen Materialabtrag weicher Buntmetalle und Plastik. Schliffform 6 ist ein Doppelschliff für allgemeine Verwendungszwecke in Materialien wie Messing, Kupfer, (un-)gehärteter Stahl, Gusseisen, Titanium, etc. Zuletzt muss sicher gestellt sein, dass der gewählte Schleifstift im empfohlenen Drehzahlbereich arbeitet. Missachtungsfehler können ein Sicherheitsrisiko verursachen und die Leistungsfähigkeit der Schleifstifte reduzieren.

DIN: ZYA	DIN: ZYA-S		DIN: WRC	
A-Form	B-Form		C-Form	
Schnittform 6	Schnittform 3	Schnittform 6	Schnittform 3	Schnittform 6
6	6	6	6	6 8

DIN: KUD		DIN: TRE	DIN: RBF		DIN: SPG
D-Form		E-Form	F-Form		G-Form
Schnittform 3	Schnittform 6	Schnittform 6	Schnittform 3	Schnittform 6	Schnittform 6
6	6	6	6	6 8	6

Flame	DIN: KEL	DIN: SKM
H-Form	L-Form	M-Form
Schnittform 6	Schnittform 6	Schnittform 6
6	6	6



Geeignet für HiKOKI / Hitachi Geradschleifer GP2, GP3, GP5 und andere Hersteller



d (mm)	Ø Kopf (mm)	L Kopf (mm)	L gesamt (mm)	α (°)	VE	Artikelnummer	EAN-Code	Preis € pro Stück zzgl. MwSt.
--------	-------------	-------------	---------------	-------	----	---------------	----------	-------------------------------

FORM DIN 8033 "ZYA" / ISO "A"

	6	6	18	50	-	1	780726	8717574054583	21,10
	6	8	19	64	-	1	780727	8717574054590	27,50
	6	9,6	19	64	-	1	780728	8717574054606	29,50
	6	12,7	25	70	-	1	780729	8717574054613	46,10
	6	16	25	70	-	1	780730	8717574054620	58,00

FORM DIN 8033 "ZYA-S" / ISO "B"

	6	6	18	50	-	1	780732	8717574044676	23,10
	6	8	19	64	-	1	780733	8717574044683	30,10
	6	9,6	19	64	-	1	780734	8717574044690	32,50
	6	12,7	25	70	-	1	780736	8717574044713	50,70

FORM DIN 8033 "WRC" / ISO "C"

	6	6	18	50	-	1	780739	8717574044720	24,40
	6	8	19	64	-	1	780740	8717574044737	29,90
	6	9,6	19	64	-	1	780741	8717574044744	32,80
	6	12,7	25	70	-	1	780743	8717574044768	51,60
	8	8	19	64	-	1	780791	8717574049923	31,30

FORM DIN 8033 "KUD" / ISO "D"









	6	6	4,7	50	-	1	780746	8717574044775	22,40
	6	8	6	52	-	1	780747	8717574044782	24,20
	6	9,6	8	54	-	1	780748	8717574044799	26,90
	6	12,7	11	56	-	1	780750	8717574044812	36,50

FORM DIN 8033 "TRE" / ISO "E"

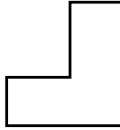
	6	6	10	50	-	1	780753	8717574044829	27,50
	6	8	15	60	-	1	780754	8717574044836	30,00
	6	9,6	16	60	-	1	780755	8717574044843	32,80
	6	12,7	22	67	-	1	780756	8717574044850	48,10

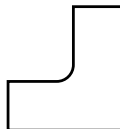

	d (mm)	Ø Kopf (mm)	L Kopf (mm)	L gesamt (mm)	α (°)	VE	Artikelnummer	EAN-Code	Preis € pro Stück zzgl.MwSt.
FORM DIN 8033 "RBF" / ISO "F"									
	6	6	18	50	-	1	780759	8717574044867	25,50
	6	8	20	65	-	1	780760	8717574044874	30,00
	6	9,6	19	64	-	1	780761	8717574044881	32,20
	6	12,7	25	70	-	1	780763	8717574044904	47,60
	8	8	20	65	-	1	780792	871774049930	31,40
FORM DIN 8033 "SPG" / ISO "G"									
	6	6	18	50	-	1	780766	8717574044911	25,50
	6	8	19	64	-	1	780767	8717574044928	31,00
	6	9,6	19	64	-	1	780768	8717574044935	34,30
	6	12,7	25	70	-	1	780769	8717574044942	46,60
FORM "FLAME" / ISO "H"									
	6	6	14	50	-	1	780772	8717574044959	25,50
	6	8	19	64	-	1	780773	8717574044966	33,80
	6	9,6	19	64	-	1	780774	8717574044973	58,60
	6	12,7	32	77	-	1	780775	8717574044980	68,80
FORM DIN 8033 "KEL" / ISO "L"									
	6	6	18	50	14°	1	780778	8717574044997	26,10
	6	8	25,4	70	14°	1	780779	8717574045000	34,20
	6	9,6	30	76	14°	1	780780	8717574045017	41,00
	6	12,7	32	77	14°	1	780781	8717574045024	50,20
FORM DIN 8033 "SKM" / ISO "M"									
	6	6	20	50	14°	1	780784	8717574045031	26,10
	6	9,6	16	64	28°	1	780785	8717574045048	41,20
	6	12,7	22	71	28°	1	780786	8717574045055	51,60

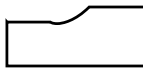
 		d (mm)	Ø Kopf (mm)	L Kopf (mm)	L gesamt (mm)	α (°)	VE	Artikel- nummer	EAN-Code	Preis € pro Stück zzgl.MwSt.
FORM DIN 8033 "ZYA-S" / ISO "B"										
 		6	12,7	25	70	-	1	780735	8717574044706	63,50
FORM DIN 8033 "WRC" / ISO "C"										
 		6	12,7	25	70	-	1	780742	8717574044751	64,70
FORM DIN 8033 "KUD" / ISO "D"										
 		6	12,7	11	56	-	1	780749	8717574044805	45,60
FORM DIN 8033 "RBF" / ISO "F"										
 		6	12,7	25	70	-	1	780762	8717574044898	59,50

 	Inhalt	D (mm)	VE	Artikelnummer	EAN-Code	Preis € pro VE zzgl. MwSt.
	5-teiliges Set bestehend aus: B - 9,6 x 19 / 64 mm C - 9,6 x 19 / 64 mm D - 9,6 x 8 / 54 mm E - 9,6 x 16 / 60 mm G - 9,6 x 19 / 64 mm	6	1	780788	8717574045062	181,40
	10-teiliges Set bestehend aus: B - 9,6 x 19 / 64 mm 12,7 x 25 / 70 mm C - 9,6 x 19 / 64 mm 12,7 x 25 / 70 mm D - 12,7 x 11 / 56 mm E - 9,6 x 16 / 60 mm F - 12,7 x 25 / 70 mm G - 9,6 x 19 / 64 mm 12,7 x 25 / 70 mm L - 12,7 x 32 / 77 mm	6	1	780789	8717574045079	437,40
	40-teiliges Display bestehend aus: 2 x B - 6 x 18 / 50 mm 8 x 19 / 64 mm 9,6 x 19 / 64 mm 12,7 x 25 / 70 mm 2 x C - 6 x 18 / 50 mm 8 x 19 / 64 mm 9,6 x 19 / 64 mm 12,7 x 25 / 70 mm 2 x F - 6 x 18 / 50 mm 8 x 20 / 65 mm 9,6 x 19 / 64 mm 12,7 x 25 / 70 mm 2 x G - 6 x 18 / 50 mm 8 x 19 / 64 mm 9,6 x 19 / 64 mm 12,7 x 25 / 70 mm 2 x L - 6 x 18 / 50 mm 8 x 25 / 70 mm 9,6 x 30 / 76 mm 12,7 x 32 / 77 mm	6	1	780790	8717574045086	1.618,10

PROLINE BÜRSTEN



Sowohl für grobe als auch für feine Arbeiten

Rost entfernen ist nicht der angenehmste Job, ebenso wenig das Abtragen von Farbe auf Holz. Deshalb liefert HiKOKI eine Reihe von Bürsten die speziell auf diese Bedürfnisse zugeschnitten sind: Top Qualität, die es ermöglicht, mehr einfacher und schneller zu arbeiten. Dies gilt für grobe Arbeiten als auch für die feine Arbeit, wenn einmal ein Geradschleifer hier zum Einsatz kommt. Die Entwicklung und Produktion von HiKOKI Bürsten ist Teil eines integrierten Qualitätsmanagement System. Nur sehr hochwertige Rohstoffe welche die strengen Qualitätskontrollen überstehen, dürfen für unsere Bürsten verwendet werden. Neue Rohstoffe werden systematisch getestet und neue Modelle entwickelt. Jedes neu entwickelte Sortiment wird ausgiebig getestet, so dass die Bürsten sofort den hohen Anforderungen entsprechen.

Spezielle Anwendungen

Zum Beispiel zum Entfernen von Rost auf Metall verwenden Sie eine grobe Drahtbürste, auf z.B. einem Winkelschleifer. HiKOKI liefert auch Bürsten mit einer Sechskant-Aufnahme die in herkömmliche Bohrfutter passen, so dass Sie auch mit Bohrschrauber und Schlagschrauber arbeiten können.

Für umfangreiche Schleifarbeiten gibt es viele verschiedene Drahtbürsten, für den Einsatz in Geradschleifer, ideal für Arbeiten auf kleinen Flächen, spezielle Bürsten aus rostfreiem Vanadiumdraht, entwickelt für den Einsatz auf Edelstahl. Nylonbürsten sind die ideale Lösung für Holzoberflächen oder für dünne Metalle.

AUCH MIT SECHSKANT AUFNAHME LIEFERBAR



Ø
(mm)Draht-
stärke
(mm)Bohrung/
GewindeSchleifer
Ø

VE

Artikel-
nummer

EAN-Code

Preis €
pro Stück
zzgl. MwSt.

RUNDBÜRSTE MIT STAHLDRAHT (GEHÄRTET, GEDREHT)

	115	0,5	22,2	115	1	751301	8717154657098	25,10
	125	0,5	22,2	125	1	751302	8717154657104	26,80

TOPFBÜRSTE MIT DRAHT (GEDREHT)

	65	0,35	M14	115	1	751346	8717574000542	16,00
	65	0,5	M14	115	1	751306	8717154657142	15,00
	80	0,5	M14	150	1	751307	8717154657159	29,50
	100	0,5	M14	180	1	751308	8717154657166	34,30
	110	0,5	M14	230	1	751309	8717154657173	37,40

TOPFBÜRSTE MIT DRAHT (GEWELLT)

	60	0,3	M14	115	1	751311	8717154657197	13,60
	75	0,3	M14	125	1	751312	8717154657203	16,70
	80	0,3	M14	150	1	751313	8717154657210	20,70
	100	0,3	M14	180	1	751314	8717154657227	23,40
	125	0,3	M14	230	1	751315	8717154657234	28,50





KEGELBÜRSTE MIT STAHLDRAHT (GEZOPFT)





	100	0,5	M14	180	1	751317	8717154657258	17,60
---	-----	-----	-----	-----	---	--------	---------------	-------







TOPFBÜRSTE MIT STAHLDRAHT (GEWELLT)



	100	0,3	M14	180	1	751318	8717154657265	17,60
---	-----	-----	-----	-----	---	--------	---------------	-------

INOX ZUR VERARBEITUNG VON EDELSTAHL UND ANDEREN BUNTMETALLEN

 	Ø (mm)	Draht- stärke (mm)	Bohrung/ Gewinde	Schleifer Ø	VE	Artikel- nummer	EAN-Code	Preis € pro Stück zzgl.MwSt.
RUNDBÜRSTE MIT STAHLDRAHT (GEHÄRTET, GEDREHT)								
	115	0,5	22,2	115	1	751305	8717154657135	42,70
TOPFBÜRSTE MIT DRAHT (GEDREHT)								
	65	0,5	M14	115	1	751310	8717154657180	29,70
TOPFBÜRSTE MIT DRAHT (GEWELLT)								
	75	0,3	M14	125	1	751316	8717154657241	43,70

  	Ø (mm)	Draht- stärke (mm)	Bohrung/ Gewinde	VE	Artikel- nummer	EAN-Code	Preis € pro Stück zzgl.MwSt.
RUNDBÜRSTE MIT STAHLDRAHT (GEWELLT)							
	50	0,3	1/4" Sechskant	1	751319	8717154657272	5,10
	75	0,3	1/4" Sechskant	1	751320	8717154657289	5,90
	100	0,3	1/4" Sechskant	1	751321	8717154657296	6,80
TOPFBÜRSTE MIT STAHLDRAHT (GEWELLT)							
	50	0,3	1/4" Sechskant	1	751322	8717154657302	5,50
	75	0,3	1/4" Sechskant	1	751323	8717154657319	6,80

 	Ø (mm)	Drahtstärke (mm)	Bohrung/Gewinde	VE	Artikelnummer	EAN-Code	Preis € pro Stück zzgl.MwSt.
PINSELBÜRSTE MIT STAHLDRAHT (GEWELLT)							
	25	0,3	1/4" Sechskant	1	751324	8717154657326	7,20
FÄCHERBÜRSTE MIT STAHLDRAHT (GALVANSIERT,GEWELLT)							
	100	0,3	6 mm rund	1	751325	8717154657333	17,00
KEGELBÜRSTE MIT STAHLDRAHT (GEZOPFT)							
	75	0,5	6 mm rund	1	751326	8717154657340	18,70
RUNDBÜRSTE MIT SCHLEIFNYLON FÜR DIE BEARBEITUNG VON ALU, MESSING, KUNSTSTOFF, STAHL UND EDELSTAHL							
	75	Grob (roter Draht)	1/4" Sechskant	1	751328	8717154657364	17,70
	75	Fein (blauer Draht)	1/4" Sechskant	1	751329	8717154657371	17,70
TOPFBÜRSTE MIT SCHLEIFNYLON FÜR DIE BEARBEITUNG VON ALU, MESSING, KUNSTSTOFF, STAHL UND EDELSTAHL							
	75	Grob (roter Draht)	1/4" Sechskant	1	751330	8717154657388	20,10
	75	Fein (blauer Draht)	1/4" Sechskant	1	751331	8717154657395	20,10

	Ø (mm)	Drahtstärke (mm)	Bohrung/Gewinde	VE	Artikelnummer	EAN-Code	Preis € pro Stück zzgl.MwSt.
PINSELBÜRSTE MIT STAHLDRAHT (GEDREHT) FÜR HOCHTOURIGE MASCHINEN							
	Maximal bis 22.000/min ⁻¹						
	20	0,26	6 mm rund	1	751340	8717472818898	26,80
	Maximal bis 20.000/min ⁻¹						
	30	0,26	6 mm rund	1	751342	8717472818911	30,70
RUNDBÜRSTE MIT STAHLDRAHT (GEWELLT) FÜR HOCHTOURIGE MASCHINEN BIS 15.000/MIN⁻¹							
	50	0,2	6 mm rund	1	751327	8717154657357	15,30

BÜRSTEN

PROLINE KREISSÄGEBLÄTTER



Gute Zähne machen den Unterschied

HiKOKI Kreissägeblätter wurden entwickelt um Ihre Arbeit zu erleichtern. Mit sehr geringen Vibrationen, exzellenter Spanabfuhr, geringer Geräuschentwicklung und hoher Präzision. Um diese Bedingungen zu erfüllen, werden die Kreissägeblätter nach einem bestimmten Verfahren entworfen und hergestellt.

Zuerst werden die Kreissägeblätter aus vergütetem Stahl hergestellt, bestückt mit hochwertigem Feinkorn-Hartmetall. Blätter für Melamin und Laminat sind mit Submikronkorn und mit hochwertigem

Feinkornkarbid bestückt.

Blätter für Zementplatten mit polykristallinem Diamant und Blätter für die Edelstahl mit Cermet-Zähnen. Die Erweiterungssteckplätze sorgen für Kühlung und verhindern größere Vibrationen und Geräusche. Dies ermöglicht angenehmes, sicheres Arbeiten mit den HiKOKI Kreissägeblättern:

Kombiniert mit besonderer Beachtung zum Material

Der Blattkern für HiKOKI-Kreissägeblätter ist lasergeschnitten. Dadurch erhält das Blatt eine optimale Form, Genauigkeit und ist maximal plan. Die Schneiden

der Zahnflächen sind extra groß und mit einer extrem harten Legierung aus Silber und Kupfer, für zusätzliche Festigkeit und eine höhere Belastbarkeiten gelötet. Dies garantiert eine sehr lange Lebensdauer. Zusätzlich erhält das gesamte Blatt eine spezielle 3OC-Beschichtung, um Korrosion zu verhindern:

Das Bohrloch ist ebenfalls lasergeschnitten, was zur Qualität der Sägeblätter beiträgt.

HOLZ	Wechselzähne (ATB) für Holzschnitte. Die sehr dünnen Blätter für Akku-Werkzeuge haben abwechselnd + flach FLR Zähne.
LAMINAT	Kombinierte Trapez-/Flachzähne (TR-F) für besonders präzise, feine Schnitte von höchster Qualität. Für NE-Metalle wie Aluminium Profile, Hartholz, laminierte Spanplatten, Kunststoffrohre und weiche Verbundwerkstoffe.
EDELSTAHL	Trapezzähne, (TCG) Ausführung aus hochwertiger Keramik, ermöglichen den Einsatz dieser Sägeblätter in Edelstahl und Metall.
METALL	Trapezzähne (TCG) zum Sägen aller Arten von Metall.
ALUMINIUM	Trapezzähne (TCG) mit negativem Winkel zum präzisen Sägen in Aluminium und Lamine.
ABRASIVES	Polykristalliner Diamant (PKD), der hohen Belastungen standhält und für zusätzliche Sicherheit sorgt. Lange Lebensdauer beim Sägen von abrasiven Materialien.

HIKOKI KREISSÄGEBLÄTTER	
Material:	hohe Qualität harter und gehärteter Stahl
Größen:	von 150 bis 335 mm Ø
Bohrung:	von 16 bis 30 mm Ø
Zahnmaterial:	Wolframkarbid Cermet Polykristalliner Diamant
Zahn-typen:	Trapezzähne (TCG) Wechselzähne (ATB) Wechsel + flach bei (FLR) Trapezförmig +flach bei (TR-F)
Verwend-ung:	alle Holzarten, Laminat, Aluminium, Stahl, Edelstahl, Stahl und abrasive Mate-rialien. Für stationäre und Handkreissägen

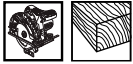

KREISSÄGEBLÄTTER FÜR HOLZ



Ø (mm)	Schnittbreite (mm)	Blattdicke (mm)	Bohrung (mm)	Anzahl Zähne	Zu verwenden mit Type	VE	Artikelnummer	EAN-Code	Preis € pro Stück zzgl. MwSt.
150	2,6	1,6	20/16	12	FC5SA1	1	752401	8717472813077	36,50
150	2,6	1,6	20/16	24			752402	8717472813084	52,90
150	2,6	1,6	20/16	36			752403	8717472813091	66,40
160	2,6	1,6	20/16	18	Bosch/Festool	1	752406	8717472813107	49,10
160	2,6	1,6	20/16	36			752407	8717472813114	70,00
160	2,6	1,6	20/16	48			752408	8717472813121	79,10
165	2,6	1,6	20	18	C6(B)UY Makita/Metabo	1	752480	8717574014280	41,60
165	2,6	1,6	20	36			752481	8717472813589	63,20
165	2,6	1,6	20	48			752482	8717472813596	72,70
165	2,6	1,6	30/20	18	C6(B)U(2/3)(M)C6MFA/Makita	1	752416	8717472813169	44,60
165	2,6	1,6	30/20	36			752417	8717472813176	66,20
165	2,6	1,6	30/20	48			752418	8717472813183	75,50
170	2,6	1,6	30/20	18	Bosch/Festool/Elu	1	752421	8717472813190	50,60
170	2,6	1,6	30/20	36			752422	8717472813206	71,40
170	2,6	1,6	30/20	48			752423	8717472813213	80,50
180	2,6	1,6	30/20	18	Festool/Holzher/Elu	1	752426	8717472813220	52,00
180	2,6	1,6	30/20	36			752427	8717472813237	72,80
180	2,6	1,6	30/20	48			752428	8717472813244	81,90
185	2,6	1,6	30	18	C7U/C7BU	1	752431	8717472813251	46,30
185	2,6	1,6	30	36			752432	8717472813268	67,60
185	2,6	1,6	30	48			752433	8717472813275	77,00
190	2,6	1,6	20	18	C7(B)UY Kress/Metabo	1	752483	8717472813602	46,30
190	2,6	1,6	20	36			752484	8717472813619	67,70
190	2,6	1,6	20	48			752485	8717574014297	77,00
190	2,6	1,6	30	18	C7(B)U(2/3)(M)/C7MFA C7SS/Bosch/DeWalt Festool/Makita	1	752436	8717472813282	52,10
190	2,6	1,6	30	36			752437	8717472813626	73,10
190	2,6	1,6	30	48			752438	8717472813299	82,10
210	2,6	1,6	30	18	C8U	1	752441	8717472813305	49,30
210	2,6	1,6	30	36			752442	8717472813312	70,70
210	2,6	1,6	30	60			752443	8717472813329	80,10
230	2,8	1,8	30	18	Bosch	1	752451	8717472813374	54,00
230	2,8	1,8	30	36			752452	8717472813381	74,90
230	2,8	1,8	30	60			752453	8717472813398	84,00
235	2,6	1,6	30	18	C9(B)U(2/3) Makita	1	752456	8717472813404	51,50
235	2,6	1,6	30	24			752455	8717574000382	58,70
235	2,6	1,6	30	36			752457	8717472813411	72,80
235	2,6	1,6	30	60			752458	8717472813428	81,90
240	2,8	1,8	30	18	PSM9/PSM9A Festool/DeWalt	1	752461	8717472813442	54,60
240	2,8	1,8	30	36			752462	8717472813459	75,50
240	2,8	1,8	30	48			752463	8717472813466	87,60
335	2,8	1,8	30	24	C13U	1	752476	8717472813541	88,30
335	2,8	1,8	30	40			752477	8717472813558	105,70
335	2,8	1,8	30	60			752478	8717472813565	116,20



Die 230 - 335 mm Sägeblätter haben geräuschreduzierende Laserverzahnungen.

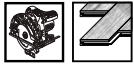

KREISSÄGEBLÄTTER FÜR LAMINATE UND MELAMINE



Ø (mm)	Schnittbreite (mm)	Blattdicke (mm)	Bohrung (mm)	Anzahl Zähne	Zu verwenden mit	VE	Artikelnummer	EAN-Code	Preis € pro Stück zzgl. MwSt.
160	2,2	1,6	20	48	6 / 6-1/2" Zoll Kreissägen	1	4100001	8717574061048	80,40
160	2,2	1,6	20	56		1	4100002	8717574061055	94,00
160	2,2	1,6	30	48		1	4100003	8717574061062	80,40
160	2,2	1,6	30	56		1	4100004	8717574061079	94,00



KREISSÄGEBLÄTTER FÜR EDELSTAHL



Ø (mm)	Schnittbreite (mm)	Blattdicke (mm)	Bohrung (mm)	Anzahl Zähne	Zu verwenden mit	VE	Item number	EAN-Code	Preis € pro Stück zzgl. MwSt.
185	2,0	1,6	20	48	CD7SA	1	752435	8717574011968	131,80



Dieses Sägeblatt hat geräuschreduzierende gelaserte Zähne.



KREISSÄGEBLÄTTER FÜR METALL



Ø (mm)	Schnittbreite (mm)	Blattdicke (mm)	Bohrung (mm)	Anzahl Zähne	Zu verwenden mit	VE	Item number	EAN-Code	Preis € pro Stück zzgl. MwSt.
185	2,0	1,6	20	48	CD7SA	1	752434	8717574011951	92,30



Dieses Sägeblatt hat geräuschreduzierende gelaserte Zähne.



KREISSÄGEBLÄTTER FÜR ALUMINIUM UND LAMINATE



Ø (mm)	Schnittbreite (mm)	Blattdicke (mm)	Bohrung (mm)	Anzahl Zähne	Zu verwenden mit	VE	Artikelnummer	EAN-Code	Preis € pro Stück zzgl. MwSt.
165	2,8	2,2	30/20	42	C6(B)U(2/3)(M)C6MFA/Makita	1	752419	8717574000405	84,00
190	2,8	2,2	30	54	C7(B)U(2/3)(M)/C7MFA C7SS/Bosch/DeWaltFestool/ Makita	1	752439	8717574000412	95,50
210	2,8	2,2	30	54	C8U	1	752444	8717574000429	100,30
235	2,4	1,8	30	64	C9(B)U(2/3) Makita	1	752459	8717472813435	119,60
335	2,5	1,8	30	84	C13U	1	752479	8717472813572	174,20



Die 235 - 335 mm Sägeblätter haben geräuschreduzierende Laserverzahnungen.

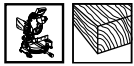

KREISSÄGEBLÄTTER FÜR HOLZ



Ø (mm)	Schnittbreite (mm)	Blattdicke (mm)	Bohrung (mm)	Anzahl Zähne	Zu verwenden mit	VE	Artikelnummer	EAN-Code	Preis € pro Stück zzgl. MwSt.
216	2,2	1,6	30	18	C8FC/C8FS/ C8FSE/C8FSHE DeWalt	1	752446	8717472813336	48,20
216	2,2	1,6	30	36			752447	8717472813343	69,30
216	2,2	1,6	30	60			752448	8717472813350	78,40
305	2,8	1,8	30	24	C12FCH/C12LC/C12LCH/ C12LSH/C12RSH/C12YA/ C12YB	1	752486	8717472819758	88,30
305	2,8	1,8	30	40			752487	8717472819765	105,70
305	2,8	1,8	30	60			752488	8717472819772	116,20



Dieses Sägeblatt hat geräuschreduzierende gelaserte Zähne.



KREISSÄGEBLÄTTER FÜR EDELSTAHL



Ø (mm)	Schnittbreite (mm)	Blattdicke (mm)	Bohrung (mm)	Anzahl Zähne	Zu verwenden mit	VE	Artikelnummer	EAN-Code	Preis € pro Stück zzgl. MwSt.
305	2,2	1,8	25,4	60	CD12F	1	752473	8717574017380	190,20
305	2,2	1,8	25,4	80		1	4100006	8717574061086	254,40



Dieses Sägeblatt hat geräuschreduzierende gelaserte Zähne.



KREISSÄGEBLÄTTER FÜR STAHL



Ø (mm)	Schnittbreite (mm)	Blattdicke (mm)	Bohrung (mm)	Anzahl Zähne	Zu verwenden mit	VE	Artikelnummer	EAN-Code	Preis € pro Stück zzgl. MwSt.
305	2,2	1,8	25,4	60	CD12F	1	752471	8717472813527	190,20



Dieses Sägeblatt hat geräuschreduzierende gelaserte Zähne.



KREISSÄGEBLÄTTER FÜR ALUMINIUM UND LAMINATE



Ø (mm)	Schnittbreite (mm)	Blattdicke (mm)	Bohrung (mm)	Anzahl Zähne	Zu verwenden mit	VE	Artikelnummer	EAN-Code	Preis € pro Stück zzgl. MwSt.
216	2,8	2,2	30	60	C8FC/C8FS/C8FSE/ C8FSHE/DeWalt	1	752449	8717472813367	94,80
255	2,8	2,2	30	60	C10FCB/C10FCH/C10FSB/ C10FSH/C10RA	1	752469	8717472813503	118,20
255	2,8	2,2	30	80			752470	8717472813510	130,80
305	2,8	2,2	30	96	C12FCH/C12LC/C12LCH/ C12LSH/C12RSH/C12YA/C12YB	1	752489	8717472819789	168,20



Dieses Sägeblatt hat geräuschreduzierende gelaserte Zähne.

REDUZIERRINGE

Durchmesser Außen (mm)	Durchmesser Innen (mm)	Dicke (mm)	VE	Artikelnummer	EAN-Code	Preis € pro Stück zzgl. MwSt.
30,0	16,0	1,4	1	752491	8717472815217	9,50
30,0	20,0	1,4	1	752493	8717472815231	9,50
30,0	25,0	1,4	1	752494	8717472815248	9,50

PROLINE

KREISSÄGEBLÄTTER

FÜR AKKU-ELEKTROWERKZEUGE



Insbesondere für Akku-Elektrowerkzeuge hat HiKOKI spezielle Sägeblätter von höchster Qualität und nach den neuesten Produktionsstandards entwickelt.

Akku-Elektrowerkzeuge benötigen Sägeblätter mit weniger Reibung und Widerstand, um die Akku-Laufzeit zu verlängern und damit die mittels einer Akkuladung zur Verfügung stehende Arbeitszeit zu erhöhen. Daher sind Sägeblätter mit extra dünner Schnittbreite – bis zu 30% abhängig von Durchmesser und Anwendung – auf Verbesserung der Schnittgeschwindigkeit sowie Reduktion des Energieverbrauchs des Akkus ausgelegt.

Bei dünner Schnittbreite ist eine höhere Qualität des extra dünnen Blattkörpers erforderlich, welche durch hochqualitative, lasergeschnittene Stahlplatten erzielt wird, wobei hier besonderes Augenmerk auf das Spannen, Vorspannen und die Wärmebehandlung gelegt wird, um höhere Stabilität zu garantieren und Abweichungen bei langen Schnitten zu vermeiden.

Zur Erreichung der bestmöglichen Schnittergebnisse werden die Zähne speziell geschliffen, um eine optimierte Zahngeometrie mit weniger Reibung, optimierte Spannbildung und -abfuhr sowie weiches Schneiden mit weniger Energie zu erzielen.

Anwendungen:

Das Sägeblätter-Sortiment umfasst ein breites Anwendungsspektrum wie Holz, Aluminium oder Lamine. Für die Akku-Metallsäge sind Blätter für Metall oder Aluminium erhältlich. Für die Bearbeitung von Stahl sind die Sägeblätter mit Zähnen aus Cermet, einer Spezialkeramik, ausgestattet sowie hitzebeständig und für längere Lebenszeit mit geringem Metall-Verschleiß ausgelegt.

Bitte beachten Sie, dass Ihre Säge einen Spaltkeil hat. Spaltkeile sind eine grossartige Sicherheitsvorkehrung, jedoch ist die Dicke des Spaltkeils mit der Schnittbreite der Sägeblätter abzustimmen – wenn der Spaltkeil dicker als das Sägeblatt ist, können Sie den Schnitt nicht durchführen.

EXTRA DÜNNE KREISSÄGEBLÄTTER FÜR HOLZ									
Ø (mm)	Schnittbreite (mm)	Blattdicke (mm)	Bohrung (mm)	Anzahl Zähne	Zu verwenden mit	VE	Artikelnummer	EAN-Code	Preis € pro Stück zzgl. MwSt.
125	1,5	1,0	20	18	C3605DA/ C3605DYA/ C5MEY	1	4100031	8717574065848	55,30
125	1,5	1,0	20	30		1	4100032	8717574065855	71,00
165	1,8	1,2	20	18	C6MEY/C18DGL/ C18DBAL/ C3606DA	1	752414	8717574051872	45,50
165	1,8	1,2	20	36		1	752415	8717574051889	67,00
165	1,8	1,2	30/20	18	C6DD/C18DL/C18DMR/ C18DSL	1	752412	8717472813145	47,50
165	1,8	1,2	30/20	36		1	752413	8717472813152	68,60
185	1,8	1,2	30	24	C3607DA	1	4100021	8717574065442	64,50
185	1,8	1,2	30	42		1	4100022	8717574065459	89,50



EXTRA DÜNNE KREISSÄGEBLÄTTER FÜR EDELSTAHL



Ø (mm)	Schnittbreite (mm)	Blattdicke (mm)	Bohrung (mm)	Anzahl Zähne	Zu verwenden mit	VE	Artikelnummer	EAN-Code	Preis € pro Stück zzgl.MwSt.
125	1,5	1,0	20	28	CD3605DA	1	4100033	8717574065862	92,10



EXTRA DÜNNE KREISSÄGEBLÄTTER FÜR METALL



Ø (mm)	Schnittbreite (mm)	Blattdicke (mm)	Bohrung (mm)	Anzahl Zähne	Zu verwenden mit	VE	Artikelnummer	EAN-Code	Preis € pro Stück zzgl.MwSt.
125	1,5	1,0	20	28	CD3605DA	1	4100034	8717574065879	61,60



EXTRA DÜNNE KREISSÄGEBLÄTTER FÜR ALUMINIUM UND LAMINAT



Ø (mm)	Schnittbreite (mm)	Blattdicke (mm)	Bohrung (mm)	Anzahl Zähne	Zu verwenden mit	VE	Artikelnummer	EAN-Code	Preis € pro Stück zzgl.MwSt.
125	1,5	1,0	20	28	CD3605DA	1	4100035	8717574065886	51,50



EXTRA DÜNNE KREISSÄGEBLÄTTER FÜR HOLZ



Ø (mm)	Schnittbreite (mm)	Blattdicke (mm)	Bohrung (mm)	Anzahl Zähne	Zu verwenden mit	VE	Artikelnummer	EAN-Code	Preis € pro Stück zzgl.MwSt.
255	2,4	1,8	30	24	C3610DRA	1	4100023	8717574065596	77,70
255	2,4	1,8	30	48		1	4100024	8717574065602	94,50
255	2,4	1,8	30	60		1	4100025	8717574065619	102,20



EXTRA DÜNNE KREISSÄGEBLÄTTER FÜR ALUMINIUM UND LAMINAT



Ø (mm)	Schnittbreite (mm)	Blattdicke (mm)	Bohrung (mm)	Anzahl Zähne	Zu verwenden mit	VE	Artikelnummer	EAN-Code	Preis € pro Stück zzgl.MwSt.
255	2,4	1,8	30	80	C3610DRA	1	4100026	8717574065831	131,90

PROLINE KREISSÄGEBLÄTTER POLYKRISTALLINER DIAMANT



Die HIKOKI Polykristalline Diamant (PCD) Sägeblätter bestehen aus einem Stahlkörper auf dem Hartmetallelemente aufgelötet werden, die mit einer Diamantschicht gesintert ist. Das Ergebnis ist ein dreimal härterer Zahn als Wolframkarbid und erreicht ein Vielfaches an Schnitten in geeigneten Materialien. Die PCD Sägeblätter haben über viele Jahre hinweg diese Eigenschaften und haben sich bei Spanplatten, Faserplatten,

Holzwerkstoffen sowie in abrasiven Materialien bewährt. Aufgrund der verlängerten Lebensdauer, sind sie eine wirtschaftliche Lösung und ein effizientes Werkzeug für diese Anwendungen. Das technische Design dieser Sägeblätter wurde geschaffen, um einen optimalen Span zu erzeugen und abzuführen. Die große Späneentsorgung sorgt für ein einfaches und schnelles Schneiden, auch durch den besonderen Schnittwinkel der Zähne. Dank

der dünnen Schnittbreite des Blattes ist ein schneller und sauberer Schnitt garantiert und der Benutzer ist weniger Belastungen durch z.B. Staub ausgesetzt.

Die PCD-Sägeblätter sind sehr gut geeignet zum Besäumen, Veredelungsägen und Schnitte in zementgebundenen Ausführungen z.B. Platten, Gipskartonplatten, Melamin, Laminat, MDF und andere Materialien und Platten duroplastischer Kunststoffe.



KREISSÄGEBLÄTTER FÜR ZEMENTGEBUNDENE PLATTEN, GIPSKARTON UND MDF									
	Ø (mm)	Schnittbreite (mm)	Blattdicke (mm)	Bohrung (mm)	Anzahl Zähne	VE	Artikelnummer	EAN-Code	Preis € pro Stück zzgl. MwSt.
	160	2,2	1,6	20	8	1	4100011	8717574061093	191,50
	160	2,2	1,6	30	8	1	4100012	8717574061109	191,50
	180	2,2	1,6	30	8	1	4100013	8717574061116	199,80
	190	2,2	1,6	20	8	1	4100014	8717574061123	203,20
	190	2,2	1,6	30	8	1	4100015	8717574061130	203,20
	230	2,2	1,6	30	15	1	4100017	8717574061154	283,10

KREISSÄGEBLÄTTER FÜR ZEMENTGEBUNDENE PLATTEN, GIPSKARTON UND MDF									
	Ø (mm)	Schnittbreite (mm)	Blattdicke (mm)	Bohrung (mm)	Anzahl Zähne	VE	Artikelnummer	EAN-Code	Preis € pro Stück zzgl. MwSt.
	210	2,2	1,6	30	12	1	4100016	8717574061147	238,90
	250	2,2	1,6	30	16	1	4100018	8717574061161	318,10
	300	2,2	1,6	30/25,4	20	1	4100019	8717574061178	372,00



Dieses Sägeblatt hat geräuschreduzierende gelaserte Zähne.

UNIVERSAL MASCHINEN-UNTERTISCHE

	Beschreibung	VE	Artikelnummer	EAN-Code	Preis € pro Stück zzgl. MwSt.
	Universal Untertisch Passend für alle HiKOKI / Hitachi Kapp-und Geh- rungssägen sowie Paneelsägen Abmessung der Auflagenverlängerung: 142x65x92 cm (LxBxH) Gewicht ohne Maschine: 27,7 kg Maximale Belastung: 136 kg Maximale Länge des zu schneidenden Materials: 2,4 m	1	712650	8717574042542	299,00 HPP
	Montagesatz für Universal-Untertisch Für den schnellen Wechsel verschiedener Maschi- nen auf den gleichen Untertisch	1	712651	8717574042559	59,00 HPP



FÜHRUNGSSCHIENEN FÜR KREISSÄGEN

	Beschreibung	Abmessungen (mm)	VE	Artikelnummer	EAN-Code	Preis € pro Stück zzgl. MwSt.
	Ausgestattet mit einem Schlittenprofil für einfache und präzise Bewegung der Maschine	800 x 180	1	711231	8717574043747	160,20
		1400 x 180	1	711232	8717574043754	200,20

Die HiKOKI / Hitachi Kreissägen C6/C7UY können direkt auf der Führungsschiene verwendet werden.
Um die Kreissägen C6/C7(B)U(2) mit der Führungsschiene zu benutzen, muss der Adapter 317848 verwendet werden.

FÜHRUNGSSCHIENE FÜR KREISSÄGEN C6(B)UM UND C7(B)UM



	Beschreibung	Abmessungen (mm)	VE	Artikelnummer	EAN-Code	Preis € pro Stück zzgl. MwSt.
	Ausgestattet mit einem Schlittenprofil für einfache und präzise Bewegung der Maschine	800 x 168	1	370105	4549115122055	160,20
		1400 x 168	1	370106	4549115122062	200,20

Um die C6(B)U3 mit der Führungsschiene zu benutzen, muss der Adapter 330998 verwendet werden.
Um die C7(B)U3 mit der Führungsschiene zu benutzen, muss der Adapter 331762 verwendet werden.
Auch voll kompatibel mit Festool und Makita

ZUBEHÖR FÜR FÜHRUNGSSCHIENEN

	Beschreibung	Abmessungen (mm)	VE	Artikelnummer	EAN-Code	Preis € pro Stück zzgl. MwSt.
	Nylon Tragetasche geeignet für zwei Führungsschienen und Zubehör	1500 x 220	1	711236	8717574043556	68,10
	Stahl-Schraubzwinde für Führungsschiene	120	1	711237	8717574043693	49,90
	Klemm-Schraubzwinde für Führungsschiene	160	1	711238	8717574043709	84,60
	Verbindungs-Adapter zum Anschluss von zwei Führungsschienen	400	1	711239	8717574047677	57,30

ERSATZTEILE FÜR FÜHRUNGSSCHIENEN

	Beschreibung	Abmessungen (mm)	VE	Artikelnummer	EAN-Code	Preis € pro Stück zzgl. MwSt.
				1 711251 2 Stück auf 370105/370106 und 3 Stück auf 711231/71123232 2 711252 (nicht verwendbar bei 370105/370106) 3 711253 4 711254		
	Gleitprofil für Führungsschiene	1400 x 12	1	711251	8717574047301	22,90
	Schaumstoffstreifen für Führungsschiene	1400 x 12 x 2,5	1	711252	8717574047318	12,60
		1400 x 20 x 2,5	1	711253	8717574047325	13,80
	Gummistreifen für Führungsschiene	1400 x 20 x 2	1	711254	8717574047332	22,00

Schnittlänge 1400 mm passend zu 800 mm Führungsschiene.



PROLINE STICHSÄGEBLÄTTER



Arbeiten mit HiKOKI

Kreisschnitte, gerade Schnitte, Tauchschnitte und Formschnitte - mit HiKOKI Stichsägeblätter können Sie nahezu alle Formen schneiden. HiKOKI hat ein breites Sortiment an Stichsägeblättern entwickelt, die für viele Einsatzmöglichkeiten in unterschiedlichen Materialien und für alle erdenklichen Anwendungen geeignet sind. Ob gerade Schnitte, saubere Schnitte ohne abzusplintern und mit hoher Geschwindigkeit - nahezu alles ist möglich

Material

HiKOKI Stichsägeblätter sind, dank der Verwendung hochwertiger Materialien, extra stabil und langlebig. "High Carbon Steel (HCS)" wird verwendet, um weichere Materialien wie Holz, Spanplatten, Kunststoff und kunststoffüberzogene Spanplatten zu schneiden. Carbon Stahl wird speziell für Stichsägeblätter mit einer langen Lebensdauer ausgewählt. Stichsägeblätter, die aus "High Speed Steel (HSS)" hergestellt sind, werden für den Schnitt härterer Materialien wie Metall verwendet. In vielen Fällen müssen Stichsägeblätter sehr flexibel sein, so dass sie nicht brechen, wenn sie gebogen werden.

Aus diesem Grund verwendet HiKOKI eine sehr flexible Kombination aus HCS und HSS - Bi-Metall Blätter (BiM). Stichsägeblätter aus Hartmetall (HM/TC) werden zum Schneiden von Edelstahl, glasfaserverstärktem Kunststoff und sogar Ziegeln verwendet. HM/TC Stichsägeblätter

haben extrem scharfe Zähne mit einer hohen Sägeleistung und einer extra langen Lebensdauer.

Blatt-Herstellung

Fräsen: Für eine schnellere Produktionszeit wird das Stichsägeblatt gefräst. Die Zähne sind sehr grob und können nahezu jedes Material mit hoher Geschwindigkeit schneiden.

Schleifen: Durch das Schleifen werden feinere Zähne erzeugt, die einen feineren Schnitt, bester Qualität erzielen und daher für empfindliche Materialien geeignet sind. Die Neigung der Zähne ist ebenfalls wichtig und beugt einem Verkanten des Sägeblattes mit dem Material vor.

Zahngeometrie

Gefräster Seitensatz: Die Zähne sind gesetzt und aneinandergereiht, um das Sägen zu beschleunigen. Das Ergebnis ist ein relativ grober Schnitt.

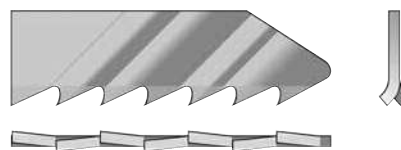

Gefrästes welliges Set: Die Zähne sind wellig gesetzt. Dies bietet einen feineren Schnitt in fast allen Materialien.

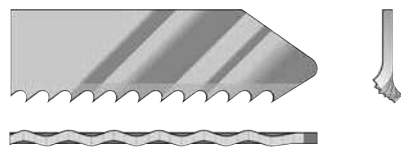

Grundseiten Set: Das Blatt ist geschliffen und deshalb sind die Zähne schärfer, für schnelle Rohschnitte in Holz.

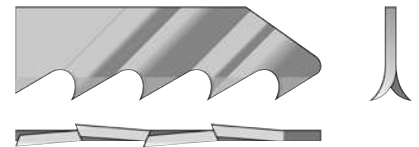

Kegelschliff: Die Blatt ist auf eine Kegelform geschliffen, die einen Schnittfreiraum ermöglicht. Die scharfen Zähne erreichen einen feinen, präzisen Schnitt in Holz und Kunststoff.

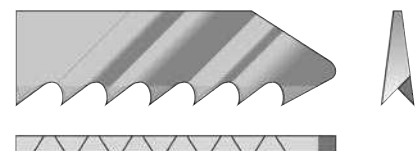

Progressiv:

Dieses Sägeblatt ist in der Ausführung mit einem progressiv wachsenden Zahn und entsprechender Steigung bestückt und kombiniert die eine gute Sägeleistung mit Geschwindigkeit zu einer glatten Veredelung.

Wir haben die am besten geeigneten Blätter für eine Vielzahl von Materialien ausgewählt. Diese können einfach durch die Farbcodierung und Piktogramme für die spezifische Nutzung und Anwendung ausgewählt werden.

NAVIGATIONSHINWEISE



In den Tabellen auf den ersten Seiten wird das gesamte Sortiment an HiKOKI-Stichsägeblättern und deren Anwendung dargestellt. Bei der Navigation basierend auf Ihrer spezifischen Anwendung, können Sie dann leicht herausfinden, welches Produkt zu Ihnen passt.

Die Anforderungen am besten, begleitet von seiner technischen Ausstattung, bzw. Spezifikation. Auf den folgenden Seiten finden Sie detaillierte Informationen. Produktspezifikationen aller HiKOKI-Stichsägeblätter, klassifiziert nach deren Anwendung. In den nachfolgenden Blattbeschreibungen, drückt die erste Zahl bei den Größenmarkierungen die Gesamtlänge, gefolgt von der gezahnten Länge. Die tatsächliche Nutzlänge ist abhängig von Hersteller, Typ und Aufnahme der Maschine unter Verwendung des anzuwendenden Blattes.

EDELSTAHL	Die TC-Streifenanordnung ermöglicht die Verwendung dieser Blätter in Edelstahl-Platten, Metall, gehärtete Schrauben und Nägel bis maximal 50HRC.
METALL	Bi-Metall-Sägeblätter zum Schneiden von weicheren und NE-Metallen.
HOLZ + METALL	Sägeblatt mit progressiven Bi-Metall Zähnen ermöglicht schnelles Sägen von Holz und Sägen von nicht gehärteten Schrauben und Nägeln.
HOLZ	Für Holz zu Sägen geben die groben und geschärften Zähne optimale Ergebnisse. Verwenden Sie ein BiM Blatt zum Schneiden/Sägen von Hartholz
ABRASIVE	Hartmetall-Blätter zum Schneiden von Fliesen und hartmetallbestückte Blätter zum Schneiden von Fliesen, Gipskartonplatten, glasfaserverstärkten Kunststoffen/Epoxid und Faser-Zementplatten.

Technische Daten

● hervorragend geeignet für

			Bosch kompatibel	Gesamtlänge	Arbeitslänge (verzahnte Länge)	Höhe	Dicke	Verzahnung		Material	Edelstahl	Metallplatte, Rohre, Profile	Walzblech
	Type	Artikelnummer		mm	mm	mm	mm	mm	TPI				
EDELSTAHL	JM18I	750011	T118EHM	82,6	56,0	9,3	1,0	1,4	18	HM/TC	●		
METALL	JM12B	750090	T121GF	91,5	68,0	9,7	0,9	0,8	32	BIM			0,5-1,5 mm
	JM13B	750091	T121AF	91,5	68,0	9,7	0,9	1,1	24	BIM			1-3 mm
	JM10	750038	T118A	91,5	65,0	7,5	1,0	Progressive Zahnstellung	17-24	HSS			1-3 mm
	JM10B	750039	T118AF	91,5	65,0	7,5	1,0	Progressive Zahnstellung	17-24	BIM			1-3 mm
	JM40B	750089	T318AF	132,0	105,0	7,5	1,0	1,1	24	BIM			1-3 mm
	JPM20	750033	T123XF	100,4	75,0	8,6	1,0	Progressive Zahnstellung	10-20	BIM			1,5-10 mm
	JM11	750040	T118B	91,5	65,0	7,5	1,0	Progressive Zahnstellung	11-14	HSS			2,5-6 mm
	JM11B	750041	T118BF	91,5	65,0	7,5	1,0	Progressive Zahnstellung	11-14	BIM			2,5-6 mm
	JM41B	750032	T318BF	132,0	105,0	7,5	1,0	1,8	14	BIM			2,5-6 mm
	JM80B	750088	T1018AFP	250,0	220,0	16,0	1,6	1,1	24	BIM			
	JM20	750012	T127D	100,4	75,0	7,5	1,0	3,0	8	HSS			3-15 mm
	JUM10	750026	U118A	70,0	50,0	7,5	0,8	1,1	24	HSS			1-3 mm
	JUM11	750025	U118B	70,0	50,0	7,5	1,0	1,8	14	HSS			2,5-6 mm
HOLZ + METALL	JPU10	750031	T345XF	132,0	105,0	10,0	1,25	Progressive Zahnstellung	5-10	BIM	●		
HOLZ	JW10C	750036	T101AO	76,6	54,0	4,7	1,25	1,4	18	HCS			
	JW30	750042	T119B	91,5	65,0	7,5	1,0	Progressive Zahnstellung	11-14	HCS			
	JPW30	750029	T234X	116,5	90,0	9,2	1,5	Progressive Zahnstellung	8-12	HCS			
	JW10R	750019	T101BR	100,4	75,0	7,2	1,5	2,5	10	HCS			
	JW10	750044	T101B	100,4	75,0	7,2	1,5	2,5	10	HCS			
	JW20	750021	T111C	100,4	75,0	7,5	1,25	3,0	8	HCS			
	JW40	750043	T144D	100,4	75,0	7,2	1,25	Progressive Zahnstellung	5-8	HCS			
	JW50	750046	T244D	100,4	75,0	6,0	1,25	Progressive Zahnstellung	5-8	HCS			
	JW40L	750028*	T344DP	132,0	107,0	7,2	1,7	4,0	6	HCS			
	JW80	750087	T1044DP	250,0	220,0	16,0	1,6	4,0	6	HCS			
	JW11	750045	T101D	100,4	75,0	7,2	1,5	Progressive Zahnstellung	5-8	HCS			
	JW60	750027	T301CD	116,5	90,0	7,2	1,5	3,0	8	HCS			
	JW10F	750037	T101AIF	100,4	74,0	7,5	1,25	1,7	15	BIM			
	JUW10	750024	U101B	91,5	70,0	7,2	1,25	2,5	10	HCS			
	JUW20	750023	U111C	91,5	70,0	7,5	1,25	3,0	8	HCS			
ABRASIVES	JC10	750047	T130RF	82,6	56,0	8,0	0,8	Korngröße 30		HM/TC			
	JA10	750030	T141HM	100,4	75,0	7,4	1,25	4,0	6	HM/TC			
	JA20	750085	T341HM	132,0	107,0	7,4	1,25	4,0	6	HM/TC			

STICHSÄGEBLÄTTER

















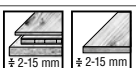









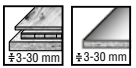











STAINLESS INOX INROSTA		EDELSTAHL	Type	VE	Artikel- nummer	EAN-Code	Preis € pro VE zzgl.MwSt.	
			JM18I	2	750011	8717472818119	34,60	
		82,6 / 56,0 x 9,3 x 1,0 mm						

METAL		METALL	Type	VE	Artikel- nummer	EAN-Code	Preis € pro VE zzgl.MwSt.	
			JM12B	5	750090	8717574050707	12,70	
		91,5 / 68,0 x 9,7 x 0,9 mm						
			JM13B	5	750091	8717574050714	12,70	
		91,5 / 68,0 x 9,7 x 0,9 mm						
			JM10	5	750038	8717472816047	10,50	
			JM10	25	750181	8717574051032	41,20	
		91,5 / 65,0 x 7,5 x 1,0 mm						
			JM10B	5	750039	8717472816061	13,00	
		91,5 / 65,0 x 7,5 x 1,0 mm						
			JM40B	5	750089	8717574050691	17,70	
			132,0 / 105,0 x 7,5 x 1,0 mm					
			JPM20	5	750033	8717154654028	13,70	
			100,4 / 75,0 x 8,6 x 1,0 mm					























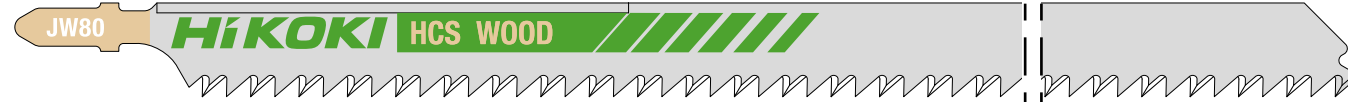







METALL		Type	VE	Artikelnummer	EAN-Code	Preis € pro VE zzgl.MwSt.	
		JM11	5	750040	8717472816085	10,50	
		91,5 / 65,0 x 7,5 x 1,0 mm					
		JM11B	5	750041	8717472816108	13,00	
		91,5 / 65,0 x 7,5 x 1,0 mm					
		JM41B	5	750032	8717154654011	18,70	
						132,0 / 105,0 x 7,5 x 1,0 mm	
		JM80B	3	750088	8717574050684	47,20	
		250,0 / 220,0 x 16,0 x 1,6 mm					
		JM20	5	750012	8717154654004	10,80	
					100,4 / 75,0 x 7,5 x 1,0 mm		

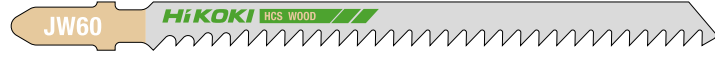











METALL		Type	VE	Artikelnummer	EAN-Code	Preis € pro VE zzgl.MwSt.	
		JUM10	5	750026	8717154654073	10,00	
		70,0 / 50,0 x 7,5 x 0,8 mm					
		JUM11	5	750025	8717154654080	10,00	
		70,0 / 50,0 x 7,5 x 1,0 mm					

HOLZ + METALL		Type	VE	Artikelnummer	EAN-Code	Preis € pro VE zzgl.MwSt.	
		JPU10	5	750031	8717154653939	22,10	
						132,0 / 105,0 x 10,0 x 1,25 mm	

 HOLZ 	Type	VE	Artikelnummer	EAN-Code	Preis € pro VE zzgl.MwSt.
	JW10C	5	750036	8717154659153	11,20
	 18 TPI 76,6 / 54,0 x 4,7 x 1,25 mm				 HCS
					
	JW30	5	750042	8717472816122	6,80
	 11-14 TPI 91,5 / 65,0 x 7,5 x 1,0 mm				 HCS
					
	JPW30	5	750029	8717154653915	15,50
	 8-12 TPI 116,5 / 90,0 x 9,2 x 1,5 mm			   HCS	
					
	JW10R	5	750019	8717154653885	11,40
		25	750182	8717574051049	45,50
	 10 TPI 100,4 / 75,0 x 7,2 x 1,5 mm				 HCS
					
	JW10	5	750044	8717472816160	10,40
		25	750183	8717574051056	41,50
	 10 TPI 100,4 / 75,0 x 7,2 x 1,5 mm				 HCS
					
	JW20	5	750021	8717154653830	6,50
		25	750184	8717574051063	27,00
	 8 TPI 100,4 / 75,0 x 7,5 x 1,25 mm			  HCS	
					
	JW40	5	750043	8717472816146	9,10
		25	750185	8717574051070	35,80
	 5-8 TPI 100,4 / 75,0 x 7,2 x 1,25 mm			  HCS	
					
	JW50	5	750046	8717472816207	9,70
	 5-8 TPI 100,4 / 75,0 x 6,0 x 1,25 mm			  HCS	
					

STICHSÄGEBLÄTTER

 HOLZ		Type	VE	Artikelnummer	EAN-Code	Preis € pro VE zzgl.MwSt.
		JW40L	5	750028	8717154653861	16,10
 		132,0 / 107,0 x 7,2 x 1,7 mm				
						
		JW80	3	750087	8717574050677	40,50
 		250,0 / 220,0 x 16,0 x 1,6 mm				
						
		JW11	5	750045	8717472816184	10,40
		100,4 / 75,0 x 7,2 x 1,5 mm				
						
		JW60	5	750027	8717154653908	16,00
		116,5 / 90,0 x 7,2 x 1,5 mm				
						
		JW10F	5	750037	8717154659160	20,30
   		100,4 / 74,0 x 7,5 x 1,25 mm				
						

 HOLZ		Type	VE	Artikelnummer	EAN-Code	Preis € pro VE zzgl.MwSt.
		JUW10	5	750024	8717154654066	10,40
 		91,5 / 70,0 x 7,2 x 1,25 mm				
						
		JUW20	5	750023	8717154654059	7,60
		91,5 / 70,0 x 7,5 x 1,25 mm				
						

ABRASIV		Type	VE	Artikelnummer	EAN-Code	Preis € pro VE zzgl.MwSt.
		JC10	2	750047	8717472817938	15,70
		82,6 / 56,0 x 8,0 x 0,8 mm				
		JA10	2	750030	8717154653922	34,70
				100,4 / 75,0 x 7,4 x 1,25 mm		
		JA20	3	750085	8717574014242	65,30
				132,0 / 107,0 x 7,4 x 1,25 mm		

METAL		Beschreibung	VE	Artikelnummer	EAN-Code	Preis € pro VE zzgl.MwSt.
		10-Stück sortiert, bestehend aus: 2 x JW20 2 x JW40 1 x JW10C 2 x JW10 1 x JW10R 2 x JM10	1	750049	8717154659177	17,40

STICHSÄGEBLÄTTER

PROLINE TIGERSÄGEBLÄTTER



Ein umfassendes Sortiment

Ergänzend zu den professionellen Elektrowerkzeugen bietet HiKOKI ein komplettes Sortiment an Blättern für den Bereich der Säbelsägen.

Optimale Ergebnisse durch optimale Qualität

Es wurden keine Zugeständnisse in Bezug auf die Qualität gemacht; HiKOKI Tigersägeblätter sind für eine Vielzahl von Anwendungen entwickelt. Ob durch dicke Oberflächen, wie z.B. Holz geschnitten wird, oder z.B. durch Rohre etc., HiKOKI hat für jede Anwendung spezifische Arten und Formen von Blättern und wird damit allen Anforderungen gerecht.

Die Materialien

Dieser Fokus auf Qualität zeigt sich bei der Auswahl der Blattmaterialien.

- HCS Sägeblätter aus "High Carbon Steel". Speziell entwickelt um weiche Materialien wie Holz, Laminat und Kunststoff zu schneiden.
- HAS Sägeblätter aus Qualitätsstahl, geeignet für Buntmetalle, Gasbeton, Holz mit Nageln.
- BiM Extrem flexible Sägeblätter aus Bi-Metall. Die Besonderheit: "Matrix II" Anordnung der Zähne für einen schnelleren Sägefortschritt. Geeignet für Rohre, Profile und gewellte Materialien.
- HM/TC Sägeblätter mit einer längeren Lebensdauer. Zum Schneiden von Edelstahl, Glasfasergewebe, Baustoffe und anderer harter Materialien.
- EDELSTAHL Nicht lackierte Inox-Blätter zum Schneiden von Eis und allgemein gefrorenem Material.

Gebogene Blätter

HiKOKI bietet bereits seit vielen Jahren die hochwertigen, gebogenen Blätter an. Ein aggressives "Schaufeldesign" mit speziellem Radius optimiert den Anstellwinkel der Blätter für einen schnelleren Sägefortschritt des Blattes bei einer Vielzahl von Metallen. Besonders gut geeignet für Schwerlastanwendungen in Stahl und Edelstahl.

Hochspezialisierte Anwendung

HiKOKI Power Tools hat eine Reihe von Produkten mit speziellen Säbelsägeblättern für spezifische Anwendungen entwickelt. Die spezifischen Details finden Sie auf der Verpackung.

Flexibel

Die Typen 752012 und 752022 bieten die gewünschte Flexibilität für den Einsatz auf engstem Raum.

Progressor

Die spezielle Schneidezahneinstellung der Typen 752018, 752024 und 752033 ermöglichen eine extrem hohe Schnittqualität, d.h. schnellerer und sauberer Schnitt.

Gritted

Typ 752039 bietet eine Schleifart der Säge an. Das Blatt ist, speziell für die Arbeit an Gas- und Abwasserleitungen geeignet

Geeignet für die meisten Hersteller von Tigersägen

HiKOKI-Sägeblätter sind für alle Arten von Anwendungen konzipiert und mit dem universellen 1/2" Befestigungsmechanismus ausgerüstet. Dadurch sind sie für den Einsatz einer breiten Palette von verschiedenen Marken geeignet. Hinweise dazu sind auf der Verpackung abgebildet.





NAVIGATIONSHINWEISE

In den Tabellen auf den ersten Seiten wird das gesamte Sortiment an HiKOKI-Tigersägeblättern und deren Anwendung dargestellt. Bei der Navigation basierend auf Ihrer spezifischen Anwendung, können Sie dann leicht herausfinden, welches Produkt zu Ihnen passt. Die Anforderungen am besten, begleitet von seiner technischen Ausstattung, bzw. Spezifikation. Auf den folgenden Seiten finden Sie detaillierte Informationen. Produktspezifikationen aller HiKOKI-Tigersägeblätter, klassifiziert nach deren Anwendung. In den nachfolgenden Blattbeschreibungen, drückt die erste Zahl bei den Größenmarkierungen die Gesamtlänge, gefolgt von der gezahnten Länge. Die tatsächliche Nutzlänge ist abhängig von Hersteller, Typ und Aufnahme der Maschine unter Verwendung des anzuwendenden Blattes. Die folgenden Seiten zeigen Ihnen detaillierte Produktspezifikationen aller HiKOKI Tigersägeblätter, klassifiziert nach Anwendungstyp.

EDELSTAHL	Die spezielle Zahnkonfiguration ermöglicht es den gebogenen Blättern, rostfreie Materialien zu schneiden. Stahl ohne Probleme. Die Blätter mit TC-Streifen ist gut geeignet für dünne Edelstahlprofile und -Bleche.
METALL	Bi-Metall-Sägeblätter zum Schneiden normaler Stahl- und NE-Metalle. Die 2x2-Zahneinstellung ist für schwere Anwendungen und dicke Arbeitsstücke.
HOLZ + METALL	Sägeblätter mit größeren Bi-Metall-Zähnen ermöglichen ein schnelles Schneiden von Holz und nicht gehärtete Schrauben und Nägel. Verwenden Sie speziell für Holz mit Stahlelemente oder gehärtete Nägel die (HM) Hartmetall gekippten Blätter.
HOLZ	Bei Holzanwendungen ergeben sich durch die grobe Teilung und die geschliffenen Zähne große Vorteile und optimale Ergebnisse.
MAUERWERK	Hartmetallbestückte Blätter zum Schneiden von rotem Ziegel, Porenbeton, Faserstoff und Zementplatten.
SPEZIAL	Um spezifischen Sägeanwendungen gerecht zu werden, bietet dieses Sortiment Blätter mit unterschiedlichen Abmessungen und Ausführungen an. Vom Schneiden in Gusseisen, Eis-/Tiefkühlware und Gipskarton durch Isolations-Materialien, Karton und Teppiche.





Technische Daten:



















- Hervorragend geeignet für
- Auch geeignet für

			Bosch kompatibel	Abmessungen				Verzahnung	Material	Edelstahl	Metalle	Bleche	Perf. Walzblech	
				Gesamtlänge	Arbeitslänge	Höhe	Dicke							
Type	Artikelnummer			mm	mm	mm	mm	mm	TPI					
EDELSTAHL	RCM30B	752043	- - -	150,0	128,5	19,0	0,90	1,8	14	BiM	●	●		
	RCM40B	752044	- - -	200,0	178,5	19,0	0,90	1,8	14	BiM	●	●		
	RCM50B	752045	- - -	250,0	228,5	19,0	0,90	1,8	14	BiM	●	●		
	RS10	752035	S518EHM	115,0	93,5	19,0	1,25	1,4	18	HM/TC	●	○		
METALL	RCM31B	752676	- - -	150,0	128,5	19,0	0,90	1,8	14	BiM		●	○	
	RCM41B	752677	- - -	225,0	203,5	19,0	0,90	1,8	14	BiM		●	○	
	RCM32B	752678	- - -	150,0	128,5	19,0	0,90	1,8-2,6	10-14	BiM		●	○	
	RCM42B	752679	- - -	225,0	203,5	19,0	0,90	1,8-2,6	10-14	BiM		●	○	
	RM39B	752681	S921CHF	150,0	128,5	25,0	1,10	2,5-3,0	8-10	BiM		●		●
	RM49B	752682	S1121CHF	225,0	203,5	25,0	1,10	2,5-3,0	8-10	BiM		●		●
	RM38B	752683	S921BEF	150,0	128,5	25,0	1,10	1,4-1,8	14-18	BiM		●	○	●
	RM48B	752684	S1121BEF	225,0	203,5	25,0	1,10	1,4-1,8	14-18	BiM		●	○	●
	RM44B	752021	S1120CF	225,0	203,5	22,0	1,60	2,5-3,0	8-10	BiM		●		
	RM37B	752020	S920CF	150,0	128,5	22,0	1,60	2,5-3,0	8-10	BiM		○		
	RM50B	752019	S1025VF	200,0	178,5	19,0	1,25	1,8-2,6	10-14	BiM		●	○	
	RPM30B	752018	S123XF	150,0	128,5	19,0	0,90	Progressive Zahnstellung	8-14	BiM		●	○	
	RM43B	752017	S1122BF	225,0	203,5	19,0	0,90	1,8	14	BiM		●	○	
	RM36B	752016	S922BF	150,0	128,5	19,0	0,90	1,8	14	BiM		●	●	
	RM42B	752014	S1122EF	225,0	203,5	19,0	0,90	1,4	18	BiM		●	●	
	RM35B	752013	S922EF	150,0	128,5	19,0	0,90	1,4	18	BiM		●	○	
RM34B	752012	S922AF	150,0	128,5	19,0	0,90	1,0	24	BiM		●	●		
RM11B	752015	S422BF	100,0	78,5	8,0	0,90	1,8	14	BiM		●			
HOLZ + METALL	RPD33B	752685	S956XHM	150,0	128,5	25,0	1,25	Progressive Zahnstellung	6-8	HM/TC				
	RPD43B	752686	S1156XHM	225,0	203,5	25,0	1,25	Progressive Zahnstellung	6-8	HM/TC				
	RW50B	752027	S1411DF	305,0	283,5	19,0	1,25	4,0	6	BiM				
	RD50B	752028	S1110DF	225,0	203,5	22,0	1,60	4,0	6	BiM		○		
	RD31B	752025	S611DF	150,0	128,5	19,0	1,25	4,0	6	BiM				
	RD32B	752026	S711DF	150,0	128,5	12,0	1,25	4,0	6	BiM				
	RPD40B	752024	S3456XF	200,0	178,5	19,0	1,25	Progressive Zahnstellung	6-12	BiM		●		
	RD70B	752023	S1222VF	305,0	283,5	19,0	0,90	1,8-2,6	10-14	BiM		●		
	RD30B	752022	S922VF	150,0	128,5	19,0	0,90	1,8-2,6	10-14	BiM		●	○	
RD40B	752048	S1122HF	225,0	203,5	19,0	0,90	2,5	10	BiM					

Technische Daten

- Hervorragend geeignet für
- Auch geeignet für

















































































			Bosch kompatibel	Abmessungen				Verzahnung	Material	Stahlrohre, Gussrohre	Fasermaterialien	PVC / Kunststoffe	Massivholz	
				Gesamtlänge	Arbeitslänge	Höhe	Dicke							
Type	Artikelnummer			mm	mm	mm	mm	mm	TPI					
HOLZ	RPW80	752033	S2345X	200,0	178,5	19,0	1,25	Progressive Zahnstellung	6-10	HCS			○	●
	RW30	752032	S1531L	240,0	218,5	19,0	1,50	5,0	5	HCS				○
	RW70	752031	S1344D	305,0	283,5	19,0	1,25	4,0	6	HCS			●	●
	RW10	752030	S644D	150,0	128,5	19,0	1,25	4,0	6	HCS			●	●
	RW60	752029	S1111K	225,0	203,5	19,0	1,25	8,5	3	HCS				○
MAUERWERK	RB50	752040	S1543HM	240,0	193,5	22,0	1,50	12,7	2	HM/TC				
	RB70	752041	S1243HM	305,0	283,5	50,0	1,50	12,7	2	HM/TC				
	RB90	752042	S2243HM	457,0	432,2	50,0	1,50	12,7	2	HM/TC				
SPEZIAL	RC10	752039	S1130RIFF	225,0	203,5	19,0	1,25	Korngröße 30		HM/TC	●	○		
	RW20	752034	S828D	150,0	128,5	19,0	1,00	4,0	6	HAS				
	RS72	752687	S1211K	305,0	283,5	19,0	1,25	8,5	3	INOX				○
	RS70	752037	S1241HM	305,0	283,5	22,0	1,50	8,5	3	HM/TC		●	●	
	RS80	752038	S2041HM	400,0	378,5	22,0	1,50	12,7	2	HM/TC		●	●	
	RS74	752688	S1213AWP	305,0	283,5	22,0	1,5	Gezahntes Messer		HCS				
RS84	752689	S2013AWP	400,0	378,5	45,0	1,5	Gezahntes Messer		HCS					

	Spanplatten	Sperrholz / Holzkombinationen	"Grün" Holz	Kalkstein	Poroton	Sandwich-Materialien / Zementgeklebte Spanplatte	Gipskarton	Porenmateriale	Ziegel	Fliesen	Trockenbau	Keramische Wandfliesen	Teppich	Isolation	Karton	Leder	Eis	Fleisch
																		
	•																	
	○	○	•															
	○		•															
				•	•													
				•	•				○	○	○	○						
								•			•							
						○	○	•	○	○	○						•	•
						○	○	•	○	○	○							
												•	•	○	○			
												•	•	○	○			

EDELSTAHL		Type	VE	Artikelnummer	EAN-Code	Preis € pro VE zzgl.MwSt.
		RCM30B	3	752043	8717574003505	38,60
		 150,0 / 128,5 x 19,0 x 0,9 mm				
		RCM40B	3	752044	8717574003512	45,30
		 200,0 / 178,5 x 19,0 x 0,9 mm				
		RCM50B	3	752045	8717574003529	55,50
		 250,0 / 228,5 x 19,0 x 0,9 mm				
		RS10	2	752035	5017658057633	26,10
		 115,0 / 93,5 x 19,0 x 1,25 mm				

METALL		Type	VE	Artikelnummer	EAN-Code	Preis € pro VE zzgl.MwSt.
		RCM31B	5	752676	8717574053661	26,70
		 150,0 / 128,5 x 19,0 x 0,9 mm				
		RCM41B	5	752677	8717574053678	34,60
		 225,0 / 203,5 x 19,0 x 0,9 mm				
		RCM32B	5	752678	8717574053685	26,70
		 150,0 / 128,5 x 19,0 x 0,9 mm				
		RCM42B	5	752679	8717574053692	34,60
		 225,0 / 203,5 x 19,0 x 0,9 mm				











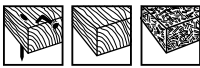





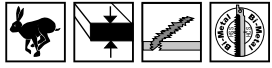

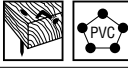

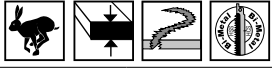



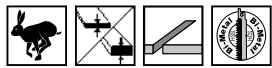

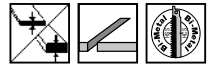
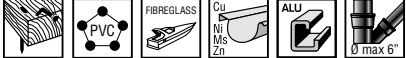

TIGERSÄGEBLÄTTER

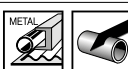

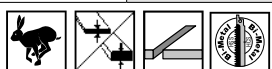
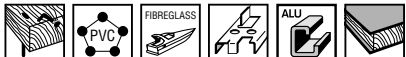

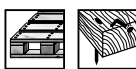

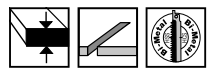
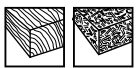

































METALL		Type	VE	Artikelnummer	EAN-Code	Preis € pro VE zzgl.MwSt.
		RM39B	5	752681	8717574051155	28,90
 METAL	 4-12mm	 5-100mm	 8/10TPI 3,225mm	150,0 / 128,5 x 25,0 x 1,1 mm		  
 ALU	 PVC	 FIBREGLASS				
		RM49B	5	752682	8717574051162	33,10
 METAL	 4-12mm	 5-175mm	 8/10TPI 3,225mm	225,0 / 203,5 x 25,0 x 1,1 mm		  
 ALU	 PVC	 FIBREGLASS				
		RM38B	5	752683	8717574051179	28,90
 METAL	 3-8mm	 5-100mm	 14/18TPI 1,8-14mm	150,0 / 128,5 x 25,0 x 1,1 mm		 
 ALU	 Cu	 Ni				
 MS	 Zn					
		RM48B	5	752684	8717574051186	33,10
 METAL	 3-8mm	 5-175mm	 14/18TPI 1,8-14mm	225,0 / 203,5 x 25,0 x 1,1 mm		 
 ALU	 Cu	 Ni				
 MS	 Zn					
		RM44B	3	752021	5017658057558	41,60
 METAL	 Cu	 Ni	 8-10TPI progressive	225,0 / 203,5 x 22,0 x 1,6 mm		 
 ALU	 Cu	 Ni				
 MS	 Zn					
 Ø max 6"						
		RM37B	3	752020	5017658057541	30,00
 Cu	 Ni	 MS	 8-10TPI progressive	150,0 / 128,5 x 22,0 x 1,6 mm		 
 ALU						
 Ø max 3"						
		RM50B	5	752019	5017658057534	32,00
 METAL	 Cu	 Ni	 10/14TPI 1,8-26mm	200,0 / 178,5 x 19,0 x 1,25 mm		 
 ALU	 Cu	 Ni				
 MS	 Zn					
 Ø max 3"						
		RPM30B	5	752018	5017658057527	30,00
 METAL	 Cu	 Ni	 8-14TPI progressive	150,0 / 128,5 x 19,0 x 0,9 mm		  
 ALU	 FIBREGLASS	 PVC				
 MS	 Zn					
		RM43B	5	752017	5017658057510	26,60
 METAL	 Cu	 Ni	 14 TPI 1,8mm	225,0 / 203,5 x 19,0 x 0,9 mm		  
 ALU	 FIBREGLASS					
 MS	 Zn					
 Ø max 6"						





















METALL		Type	VE	Artikelnummer	EAN-Code	Preis € pro VE zzgl.MwSt.
		RM36B	5	752016	5017658057503	21,60
			25	752692	8717574052411	87,60
			150,0 / 128,5 x 19,0 x 0,9 mm			
		RM42B	5	752014	5017658057480	26,60
			25	752693	8717574052428	136,30
			225,0 / 203,5 x 19,0 x 0,9 mm			
		RM35B	5	752013	5017658057473	21,60
			25	752694	8717574052435	87,60
			150,0 / 128,5 x 19,0 x 0,9 mm			
		RM34B	5	752012	5017658057466	21,60
			150,0 / 128,5 x 19,0 x 0,9 mm			
		RM11B	5	752015	5017658057497	25,00
			100,0 / 78,5 x 8,0 x 0,9 mm			

HOLZ + METALL		Type	VE	Artikelnummer	EAN-Code	Preis € pro VE zzgl.MwSt.
		RPD33B	1	752685	8717574051193	25,10
			150,0 / 128,5 x 25,0 x 1,25 mm			
		RPD43B	1	752686	8717574051209	34,20
			225,0 / 203,5 x 25,0 x 1,25 mm			
		RW50B	5	752027	5017658054076	47,60
			305,0 / 283,5 x 19,0 x 1,25 mm			

TIGERSÄGEBLÄTTER

METALL + HOLZ		Type	VE	Artikelnummer	EAN-Code	Preis € pro VE zzgl.MwSt.
		RD50B	3	752028	5017658057619	41,60
		225,0 / 203,5 x 22,0 x 1,6 mm				
						
		RD31B	5	752025	5017658057596	30,40
		150,0 / 128,5 x 19,0 x 1,25 mm				
						
		RD32B	5	752026	5017658057602	33,60
		150,0 / 128,5 x 12,0 x 1,25 mm				
						
		RPD40B	5 200	752024 752006	5017658057589 8717574035063	37,20 1.336,60
		200,0 / 178,5 x 19,0 x 1,25 mm				
						
		RD70B	5	752023	5017658057572	37,60
		305,0 / 283,5 x 19,0 x 0,9 mm				
						
		RD30B	5 25	752022 752695	5017658057565 8717574052442	21,60 87,60
		150,0 / 128,5 x 19,0 x 0,9 mm				
						
		RD40B	5 200	752048 752005	8717574017670 8717574000443	30,90 949,00
		225,0 / 203,5 x 19,0 x 0,9 mm				
						

HOLZ		Type	VE	Artikelnummer	EAN-Code	Preis € pro VE zzgl.MwSt.
		RPW80	5	752033	5017658057626	34,80
		 200,0 / 178,5 x 19,0 x 1,25 mm				
						
		RW30	5	752032	5017658054052	35,30
		 240,0 / 218,5 x 19 x 1,5 mm				
						
		RW70	5	752031	5017658054182	36,00
		 305,0 / 283,5 x 19,0 x 1,25 mm				
						
		RW10	5	752030	5017658054038	19,20
		 150,0 / 128,5 x 19,0 x 1,25 mm				
						
		RW60	5	752029	5017658054175	27,80
		 225,0 / 203,5 x 19,0 x 1,25 mm				
						

MAUERWERK		Type	VE	Artikelnummer	EAN-Code	Preis € pro VE zzgl.MwSt.
		RB50	1	752040	8717574000122	46,50
		 240,0 / 193,5 x 22,0 x 1,5 mm				
						
		RB70	1	752041	8717574000146	63,50
		 305,0 / 283,5 x 50,0 x 1,5 mm				
						
		RB90	1	752042	8717574000160	88,50
		 457,0 / 432,2 x 50,0 x 1,5 mm				
						

TIGERSÄGEBLÄTTER

SPEZIAL	Type	VE	Artikelnummer	EAN-Code	Preis € pro VE zzgl.MwSt.
	RC10	2	752039	5017658057671	43,50
		225,0 / 203,5 x 19,0 x 1,25 mm			
	RW20	5	752034	5017658054045	21,10
		150,0 / 128,5 x 19,0 x 1,0 mm			
		305,0 / 283,5 x 19,0 x 1,25 mm			
	RS70	2	752037	5017658057657	93,00
		305,0 / 283,5 x 22,0 x 1,5 mm			
	RS80	2	752038	5017658057664	95,10
		400,0 / 378,5 x 22,0 x 1,5 mm			
	RS74	2	752688	8717574051223	55,30
		305,0 / 283,5 x 22,0 x 1,5 mm			
	RS84	1	752689	8717574051230	51,60
		400,0 / 378,5 x 45,0 x 1,5 mm			

METAL	Beschreibung	VE	Artikelnummer	EAN-Code	Preis € pro VE zzgl.MwSt.
	12 Stück sortiert Set besteht aus: 1 x RM42B 1 x RM36B 1 x RM50B 2 x RM43B 2 x RPM30B 1 x RW10 2 x RPW80 2 x RPD40B	1	752049	8717574004557	83,40

PROLINE BANDSÄGEBLÄTTER

HiKOKI portable Bandsägen

Kompakte, tragbare Handbandsägen die kleine Riemenscheiben haben und damit eine sehr hohe Biegespannungen des Sägeblatts auslösen. Diese hohe Belastung, die sogenannte "Ermüdungsbelastung" verlangt nach einem qualitativ hochwertigen, langlebigen Bandsägeblatt damit ein kontinuierliches Arbeiten mit den Bandsägen gewährleistet ist.

HiKOKI bietet jetzt eine Reihe von einzigartigen dünnen Bandsägeblätter mit nur einer Dicke von 0,35 mm an, mit einer bis jetzt nicht erreichten Lebensdauer für Handbandsägen.

Bi-Metall Sandwich

HiKOKI verwendet auf den Bandsägeblättern die einzigartige Bi-Metall-Sandwich-Technologie die eine hervorragende Haltbarkeit und Schnittleistung garantiert.

In der konventionellen Produktion von Bi-Metall Bandsägeblätter, wird der HSS-Stahl als Streifen auf die Oberfläche des Körpers geschweißt. Bei Verwendung der Bi-Metall-Sandwich Technologie werden zwei Streifen aus HSS zu einem Trägerstahl, nach dem Prinzip des festen Zustandes durch Diffusionsschweißen verbunden. Bei dieser Technik wird der Kontakt zwischen den beiden Komponenten durch die Fläche der Schweißnaht um 170% vergrößert. Eine Sicherstellung für außergewöhnlich starke Zähne.

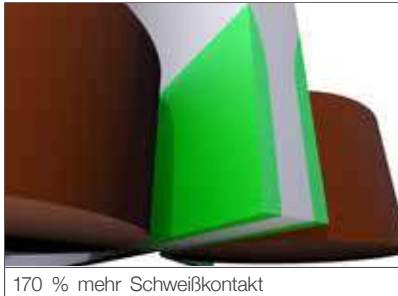

170 % mehr Schweißkontakt

Da das Material in der Mitte der Klinge weicher als das für die Zähne verwendete HSS-Material ist, wird dieses weichere Material schneller abgenutzt und bildet eine Vertiefung zwischen den beiden Teilen des HSS Stahls. Dadurch entsteht ein Mehrfachschnitt. Die Kanten für die Zähne auf dem Blatt erzeugen dünnere Späne, die schnell sind und damit leichter aus dem Sägeschnitt zu entfernen, wodurch sich die Anzahl der Schnittleistungen deutlich steigert.

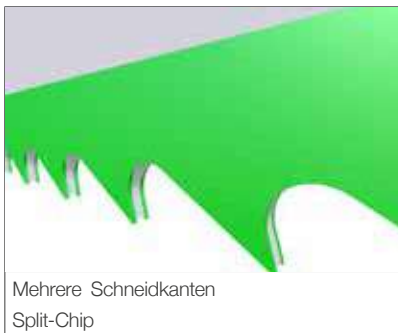

Mehrere Schneidkanten
Split-Chip

Produktauswahl:

Beim Schneiden dünnerer Materialien wird eine feinere Zahnteilung erforderlich wobei dickeres Material, je nach Beschaffenheit gröbere Zahnteilungen erlaubt. Das Diagramm ist eine gute Richtlinie, da die Grenzwerte im Diagramm breit und überlappen. Wählen Sie eine gröbere Zahnteilung, wenn die Geschwindigkeit des Schnitts am wichtigsten ist, wählen Sie eine feinere Zahnteilung, wenn die Qualität der Oberfläche überwiegt:

Dickenbereich	Zahnteilung
4 - 10	14 - 18
6 - 13	10 - 14

Variable Zahnteilung: Bietet einen sanfteren Schnitt mit weniger "Verhakung" am Blatt, ideal für dünne Teile. Die variable Auslauftiefe und die variable Zahnteilung bedeutet, dass es zu deutlicher Reduzierung des Geräuschpegels und der Vibrationen kommt.

METAL	Abmessung	Zahnzahl TPI	VE	MBM	Artikel- nummer	EAN-Code	Preis € pro Stück zzgl. MwSt.
	900 x 13 x 0,35	14	1	1	750523	8717574052473	35,50
			3	1	750524	8717574052480	106,40
		18	1	1	750525	8717574052497	35,50
			3	1	750526	8717574052503	106,40

PROLINE OSZILLATIONSSCHLEIFMITTEL

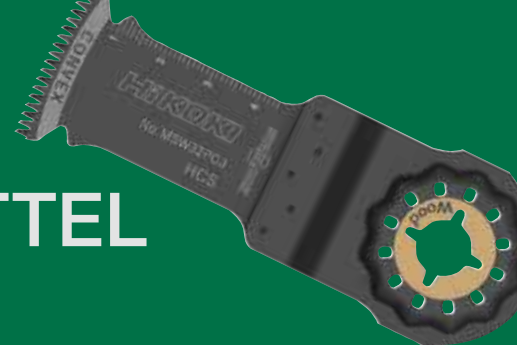

Mehr als vielseitig

Mit Werkzeugen zum Sägen, Schaben, Schneiden, Schleifen, Raspeln, Feilen und Polieren, ermöglicht Ihnen HiKOKI, ihren Oszillationsschleifer in seiner ganzen Vielseitigkeit auszuschöpfen. Das ist der Grund für die Bezeichnung "Multi-Tool", die sich auf die zahlreichen Funktionen und Anwendungsgebiete, die dieses Werkzeug bietet, bezieht.

Eben oder gekröpft

Die Nutzung eines gekröpften Blattes ermöglicht es, einen bündigen Schnitt mit der Oberfläche vorzunehmen. Das ist besonders nützlich, um Bodenbeläge mit Fußbodenleisten anzupassen oder Leisten passend zu schneiden, dass der Boden für einen sauberen Abschluss darunter gleiten kann. Auch im Fall von HLK-Anwendungen, können Leitungen oder Kanäle mühelos in eine Wand oder ein Bauwerk geschnitten werden.

Tauchschnitte leicht gemacht

Die kleine Form der Werkzeuge und die Eigenschaft die Blätter in jegliche Richtungen zu montieren, ermöglicht auch das Schneiden an Stellen, die zunächst unerreichbar scheinen. So schneiden Sie exakte oder komplexe Ausschnitte, ohne das zu bearbeitende Material zu entfernen, was die Produktivität maßgeblich steigert.

Spezielle Anwendungen

Fliesen, Fugen oder Mauerwerke sind entweder Diamant oder Hartmetall beschichtet. Durch den hohen Oszillationswinkel ist der Anwender in der Lage, Fugenmasse zwischen den Fliesen zu entfernen oder leichte Maurerarbeiten vorzunehmen. Die kleine und schnelle Rotation ermöglicht einen kontrollierten, präzisen Abrieb und daraus resultierend das abgetragene Material.

Verschiedene Größen

Für den kleinsten Schnitt, wählt man ein Blatt mit einer Verzahnung von 10 mm Breite. Zum Schneiden größerer Materialstücke eignet sich ein Blatt mit 65 mm Breite. Dazwischen ist eine Vielzahl von Größen erhältlich, die das optimale Blatt für jede Anwendung bieten. Die Auswahl der Verzahnung sollte immer auf das zu bearbeitende Material und das gewünschte Ergebnis basieren. Zum Schneiden von hartem Holz wählt man bspw. das BIM Blatt mit japanischer Verzahnung für gratfreies Schneiden und einer optimalen Haltbarkeit des Zubehörs. Zum Schneiden von Holz mit Nägeln, eignet sich das TC-Blatt mit 24TPI am Besten. HiKOKI bietet für jede Anwendung ein eigenes, optimales Blatt. Wählen Sie ganz einfach das passende Blatt für Ihre Anwendung anhand der Farbcodierung und

der entsprechenden Piktogramme.

Sie können ganz einfach das richtige Einsatzwerkzeug auswählen, in dem Sie das Farbcodierungssystem und die Piktogramme für ihre spezifische Anwendung benutzen.

Starlock

HiKOKI bietet die neueste Innovation für Oszillationsschleifer, das Starlock Befestigungssystem. Die 3D Aufnahme ermöglicht maximale Kraftübertragung dank enganliegender Verbindung zwischen Maschine und Zubehör.

- Rückwärtskompatibel mit allen OIS und OIS-kompatiblen Elektrowerkzeugen
- Große Auswahl an Zubehör mit erweiterten Anwendungsmöglichkeiten
- Optimales Arbeitsergebnis aufgrund des perfekten Zusammenspiels von Elektrowerkzeug und Zubehör











EDELSTAHL	Die TC-Streifen-Konstruktion ermöglicht den Gebrauch dieser Blätter in Stahlblechen, gehärteten Schrauben und Nägeln bis max. 50HRC.
METALL	Bi-Metall Sägeblätter zum Schneiden weicher Metalle und Buntmetalle.
HOLZ + METALL	Sägeblätter mit größeren Bi-Metall Zähnen ermöglichen ein schnelles Schneiden von Holz und das Sägen nicht gehärteter Schrauben und Nägel.
HOLZ	Für Holzarbeiten bieten die groben und geschärften Zähne das beste Ergebnis. Nutzen Sie BIM Blätter um hartes Holz zu schneiden
ABRASIVES	Hartmetall Körnung in verschiedenen Grobkörnungen, zum Fugen schneiden an Wänden oder Bodenfliesen und zum Entfernen von Mörtel oder Fliesenkleber.
MULTI-MATERIAL	Hohl- und Zackenmesser sind für verschiedene Arten von Dämmstoffen perfekt. Blätter mit einer zusätzlichen Titaniumbeschichtung sind langlebige Produkte, hergestellt zum Schneiden abrasiver Materialien wie Faserplatten und Gipskartonplatten.

NAVIGATIONSCHINWEISE









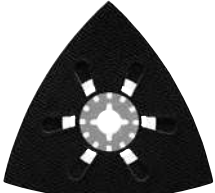



Die Übersicht auf den beiden Folgeseiten stellt das gesamte Sortiment an HiKOKI OMT Zubehör und ihre Anwendungsgebiete dar. Die Übersicht basiert auf den verschiedenen Anwendungsgebieten, so dass Sie ganz einfach das passende Produkt inkl. technischer Daten finden, das ihren Anforderungen entspricht. Die nachfolgenden Seiten beinhalten die detaillierten Produktinformationen aller HiKOKI OMT Blätter, klassifiziert nach Anwendungsgebieten. In der Produktinformation gibt der erste Wert die Breite der Verzahnung an, gefolgt von der Schnitttiefe und der Blattdicke.

Technische Daten:









	Type	Item nein.	Abmessung			Verzahnung	Material	Edelstahl	Gehärteter Stahl	Metall	NE- Metalle	Metallbolzen	Holz mit Nägeln	Holz	Weiche Holzplatten	
			Breite	Schnitttiefe	Dicke											
			mm	mm	mm	mm	TPI									
EDEL-STAHL	MSI20PH	782701	20	40	1,0	1,1	24	HM/TC	●	●	●	●	○			
	MSI32PH	782702	32	40	1,0	1,1	24	HM/TC	●	●	●	●	○			
METALL	MSM10PB	782711	10	20	0,7	1,3	20	BiM			●	●	●			
	MSM20PB	782712	20	30	0,7	1,3	20	BiM			●	●	●			
	MSM32PB	782714	32	50	0,7	1,3	20	BiM			●	●	●			
HOLZ / METALL	MSD10PB	782719	10	42	0,6	1,4	18	BiM					●	●		
	MSD20PB	782720	20	42	0,6	1,4	18	BIM					●	●		
	MSD32PBC	782721	32	50	0,6	1,3	20	BiM			○	○	●	●	○	
	MSD65PBC	782723	65	40	0,6	1,3	20	BiM					●	●	○	
	MSD85SB	782724	Ø 85	21	0,9	1,4	18	BiM			○	○	●	○	○	
	MSD100SB	782725	Ø 100	27	0,9	1,7	15	BiM					○	●	○	
HOLZ	MSW32PC	782733	32	50	0,6	1,4	18	HCS						●	●	
	MSW32PCJ	782735	32	50	0,6	1,8	14	HCS							●	
	MSW32PBCJ	782737	32	50	0,6	1,8	14	BiM							●	
	MSW65PC	782738	65	40	0,6	1,3	20	HCS							●	
	MSW65PCJ	782739	65	40	0,6	1,8	14	HCS							●	
	MSW65PBCJ	782740	65	40	0,6	1,8	14	BiM							●	
	MSW85S	782741	Ø 85	21	0,6	1,4	18	HCS						●	●	
ABRASIVES	MSA32PH	782756	32	30	2,0	HM Körnung 50		HM/TC								
	MSA32FHT	782757	32	53	1,0	HM Körnung 40		HM/TC								
	MSA32FH	782758	32	53	0,9	HM Körnung 100		HM/TC								
	MSA70SH	782760	70	13	1,5	HM Körnung 50		HM/TC								
	MSA85SH	782761	Ø 85	21	2,0	HM Körnung 30		HM/TC								
	MSA85SD	782762	Ø 85	13	1,8	Diamant Körnung 40		Diamant								
	MSA78DH	782763	78 x 78	-	-	HM Körnung 20		HM/TC								
	MSA70DHX	782764	Ø 70	13	2,0	HM Körnung 40		HM/TC								
MULTI-MATERIAL	MSU52PKR	782781	52	26	0,8	Geschliffenes Messer		HCS								
	MSU52PK	782782	52	45	0,4	Geschliffenes Messer		HCS								
	MSU28PK	782783	28	50	1,0	Geschliffenes Messer		HCS								
	MSU32PKX	782784	24	11	1,2	Geschliffenes Messer		HCS								
	MSU85C	782788	Ø 85	20	0,5	1,4	18	BIM		●	●					
	MSU85SBF	782785	Ø 85	21	0,9	1,5	17	BIM TIN		●	●					
	MSU100SKS	782786	Ø 100	27	0,7	Geschliffenes Messer		BiM								
MSU93D	782791	93 x 93	-	10,0	Klett Schleifpad											





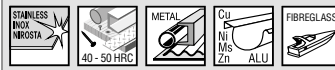









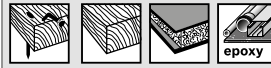
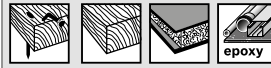



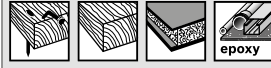
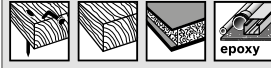



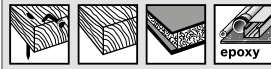
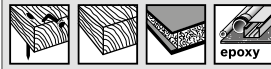

SET	STARLOCK	Beschreibung	VE	Artikelnummer	EAN-Code	Preis € pro VE zzgl.MwSt.
		3 Stück, Set bestehend aus: 1 x MSD32PBC 1 x MSW32PC 1 x MSM32PB	1	782793	8717574064445	59,00
		6 Stück, Set bestehend aus: 2 x MSM32PB 2 x MSD32PBC 2 x MSW32PCJ	1	782794	8717574065466	105,80

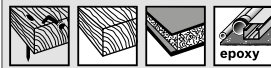
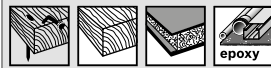
SCHLEIFPLATTE	STARLOCK	Type	VE	Artikelnummer	EAN-Code	Preis € pro VE zzgl.MwSt.
		MSU93D	1	782791	8717574051834	21,60
		93 x 93 mm				

METALL	STARLOCK	Type	VE	Artikelnummer	EAN-Code	Preis € pro VE zzgl.MwSt.
		MSM10PB	1	782711	8717574051377	15,20
		 10 x 20 x 0,7 mm				
						
		MSM20PB	1	782712	8717574051384	15,30
		5	782713	8717574051391	60,00	
		 20 x 30 x 0,7 mm				
						
		MSM32PB	1	782714	8717574051407	25,50
		5	782715	8717574051414	111,50	
		 32 x 50 x 0,7 mm				
						





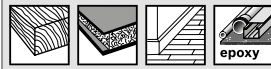
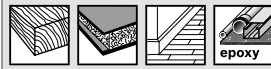















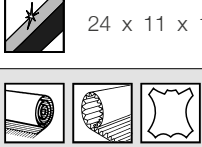

OSZILLATIONSSCHLEIFER

 EDELSTAHL				Type	VE	Artikelnummer	EAN-Code	Preis € pro VE zzgl.MwSt.
	MSI20PH	1	782701	8717574051339	36,50			
	 20 x 40 x 1 mm 							
								
	MSI32PH	1	782702	8717574051346	46,00			
	 32 x 40 x 1 mm 							
								

 HOLZ + METALL				Type	VE	Artikelnummer	EAN-Code	Preis € pro VE zzgl.MwSt.
	MSD10PB	1	782719	8717574055085	13,00			
	 10 x 30 x 0,6 mm 							
								
	MSD20PB	1	782720	8717574055092	17,00			
	 20 x 34 x 0,6 mm 							
								
	MSD32PBC	1	782721	8717574051421	26,70	 		
	 32 x 50 x 0,6 mm 	5	782722	8717574051438	113,40			
								
	MSD65PBC	1	782723	8717574051445	35,40	 		
	 65 x 40 x 0,6 mm 							
								
	MSD85SB	1	782724	8717574051452	34,80			
	 Ø 85 x 0,9 mm 							
								
	MSD100SB	1	782725	8717574051469	47,00			
	 Ø 100 x 0,9 mm 							
								

	HOLZ		Type	VE	Artikelnummer	EAN-Code	Preis € pro VE zzgl.MwSt.
			MSW32PC	1	782733	8717574051513	19,50
				5	782734	8717574051520	80,70
				 32 x 50 x 0,6 mm		 	
							
			MSW32PCJ	1	782735	8717574051537	21,50
				5	782736	8717574051544	90,80
				 32 x 50 x 0,6 mm		 	
							
			MSW32PBCJ	1	782737	8717574051551	26,00
				 32 x 50 x 0,6 mm		 	
							
			MSW65PC	1	782738	8717574051568	22,30
				 65 x 40 x 0,6 mm		 	
							
			MSW65PCJ	1	782739	8717574051575	26,60
				 65 x 40 x 0,6 mm		 	
							
			MSW65PBCJ	1	782740	8717574051582	33,20
				 65 x 40 x 0,6 mm		 	
							
			MSW85S	1	782741	8717574051599	27,80
				 Ø 85 x 0,6 mm			
							

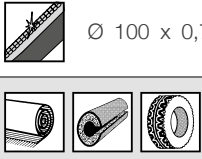
	ABRASIVES		Type	VE	Artikelnummer	EAN-Code	Preis € pro VE zzgl.MwSt.
	MSA32PH	1	782756	8717574051629	45,90		
	 32 x 30 x 2 mm						
							
	MSA32FHT	1	782757	8717574051636	38,60		
	 32 x 53 x 1 mm						
							
	MSA32FH	1	782758	8717574051643	38,60		
	 32 x 53 x 0,9 mm						
							
	MSA70SH	1	782760	8717574051650	42,70		
	 Ø 70 x 1,5 mm						
							
	MSA85SH	1	782761	8717574051667	50,00		
	 Ø 85 x 2,0 mm						
							
	MSA85SD	1	782762	8717574051674	85,70		
	 Ø 85 x 1,8 mm						
							
	MSA78DH	1	782763	8717574051681	45,80		
	 78 x 78 mm						
							
	MSA70DHX	1	782764	8717574051698	76,80		
	 Ø 70 x 2 mm						
							

MULTI-MATERIAL 	Type	VE	Artikelnummer	EAN-Code	Preis € pro VE zzgl.MwSt.
	MSU52PKR	1	782781	8717574051742	16,60
	 52 x 26 x 0,8 mm 				
	MSU52PK	1	782782	8717574051759	16,60
	 52 x 45 x 0,4 mm 				
	MSU28PK	1	782783	8717574051766	31,00
	 28 x 50 x 1 mm 				
	MSU32PKX	1	782784	8717574051773	34,40
	 24 x 11 x 1,2 mm 				
	MSU85C	1	782788	8717574051810	38,20
	 18 TPI 1,4mm \varnothing 85 x 0,5 mm 				
	MSU85SBF	1	782785	8717574051780	48,20
	 17 TPI 1,5mm \varnothing 85 x 0,9 mm  				
	MSU100SKS	1	782786	8717574051797	48,00
	 \varnothing 100 x 0,7 mm 				

OSZILLATIONSSCHLEIFER

PROLINE FRÄSER



Ein ausgewogenes Sortiment Fräser

Die HiKOKI-Produktpalette der Fräser besteht aus den am häufigsten verwendeten Fräsern, mit dem Schaftdurchmesser 6, 8 und 12 mm. Im Chart unten finden Sie eine kurze Übersicht über alle verfügbaren Formen und Ausführungen.

Die Fräser werden in modernen Produktionsanlagen, auf CNC-Maschinen

nach höchster Qualität gefertigt. Das sind Prozesse mit geringsten menschlichen Eingriffen, damit höchste Qualität gewährleistet werden kann.

Langjährige Forschungs- und Entwicklungsarbeit werden in einer speziellen Schneidengeometrie gelöst, was den Anwendungsbereich der HiKOKI-Fräser sehr

breit auslegt und dafür sorgt, dass die beste Qualität der Schnittfläche wiedergegeben wird.

Die Produkte gelten für höchste Qualität und Normen, die in der Norm EN-847 und in der ISO 9001:2000-Produktion verzeichnet sind.



6	8	12	6	8	6	8	8	6	8		
6	8		8	6	8	6	8	12	6	8	
	8	6	8	6	8		8		6	8	



d (mm)	D (mm)	B (mm)	L (mm)	R (mm)	VE	Artikelnummer	EAN-Code	Preis € pro Stück zzgl.MwSt.
--------	--------	--------	--------	--------	----	---------------	----------	------------------------------------



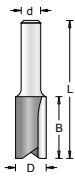









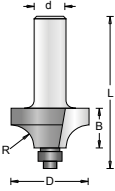
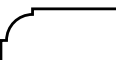
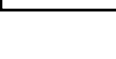



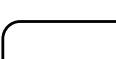
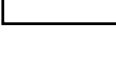

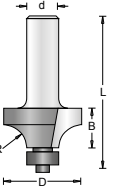
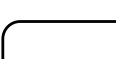
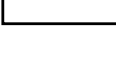



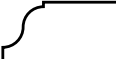
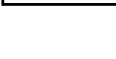

HM-NUTFRÄSER MIT 2 SCHNEIDKANTEN

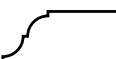
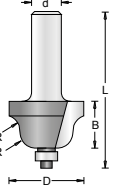
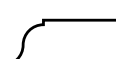
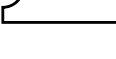

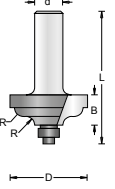
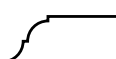
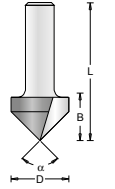

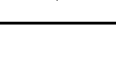

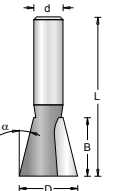

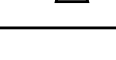
6	3	11	51		1	754001	8717574013238	30,40
6	4	11	51		1	754002	8717574013245	30,80
6	5	11	51		1	754003	8717574013252	31,30
6	6	19	57		1	754004	8717574013269	31,60
6	8	19	57		1	754005	8717574013276	38,80
6	8	25	63		1	754006	8717574013283	42,30
6	10	19	51		1	754007	8717574013290	39,70
6	10	32	64		1	754008	8717574013306	46,90
6	12	19	51		1	754009	8717574013313	41,40
6	12	32	63		1	754010	8717574013320	48,40
8	3	11	51		1	754051	8717574013504	30,40
8	4	11	51		1	754052	8717574013511	30,80
8	5	11	51		1	754053	8717574013528	31,30
8	6	19	57		1	754054	8717574013535	31,60
8	6	25	63		1	754055	8717574013542	36,80
8	8	19	57		1	754056	8717574013559	38,80
8	8	25	63		1	754057	8717574013566	42,30
8	8	25	80		1	754058	8717574013573	54,90
8	10	19	51		1	754059	8717574013580	39,70
8	10	32	64		1	754060	8717574013597	49,90
8	10	32	80		1	754061	8717574013603	65,10
8	12	19	51		1	754062	8717574013610	43,90
8	12	32	63		1	754063	8717574013627	51,50
8	12	32	80		1	754064	8717574013634	66,90
8	14	19	51		1	754065	8717574013641	45,80
8	14	19	70		1	754066	8717574013658	64,90
8	15	19	51		1	754067	8717574013665	48,70
8	16	25	57		1	754068	8717574013672	50,00
8	16	25	85		1	754069	8717574013689	66,90
8	18	19	51		1	754070	8717574013696	50,10
8	18	19	70		1	754071	8717574013702	64,90
8	20	19	51		1	754072	8717574013719	53,10
8	20	19	71		1	754073	8717574013726	67,50
8	22	19	51		1	754074	8717574013733	54,40
8	25	19	51		1	754075	8717574013740	58,30
12	6	19	64		1	754131	8717574014082	54,60
12	8	19	63		1	754132	8717574014099	44,40
12	10	25	69		1	754133	8717574014105	52,50
12	10	32	76		1	754134	8717574014112	52,00
12	12	25	66		1	754135	8717574014129	52,50
12	12	32	73		1	754136	8717574014136	53,10
12	12	38	79		1	754137	8717574014143	63,20
12	12	51	108		1	754138	8717574014150	77,80
12	14	25	66		1	754139	8717574014167	54,10
12	16	32	73		1	754140	8717574014174	54,50
12	16	38	79		1	754141	8717574014181	63,60
12	16	50	96		1	754142	8717574014198	84,20
12	18	32	73		1	754143	8717574014204	59,30
12	18	51	92		1	754144	8717574014211	104,70
12	20	32	73		1	754145	8717574014228	62,10

		d (mm)	D (mm)	B (mm)	L (mm)	R (mm)	VE	Artikelnummer	EAN-Code	Preis € pro Stück zzgl.MwSt.
HM-BÜNDIGFRÄSER MIT KUGELLAGER										
		6	12,7	25,4	63		1	754035	8717574013474	39,10
		6	16,0	15,9	50		1	754036	8717574013481	43,10
		8	12,7	25,4	63		1	754109	8717574014020	41,40
		8	16,0	15,9	50		1	754110	8717574014037	45,50
HM-KANTENFRÄSER MIT KUGELLAGER										
		6	31,7	12,7	50		1	754025	8717574013429	60,60
		8	31,7	12,7	50		1	754098	8717574013924	59,50
		8	35,0	12,7	55		1	754099	8717574013931	63,20
SCHEIBENFRÄSER										
		8	40	3	58		1	754118	8717574042030	57,90
		8	40	4	58		1	754119	8717574035865	59,40
		8	40	6	58		1	754121	8717574042047	59,80

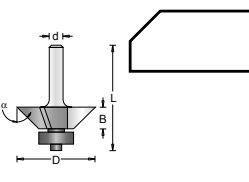
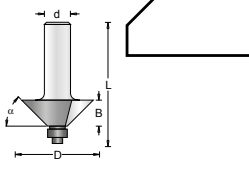
		d (mm)	D (mm)	B (mm)	L (mm)	R (mm)	VE	Artikelnummer	EAN-Code	Preis € pro Stück zzgl.MwSt.
HM-PROFILFRÄSER										
		6	6,3	4,8	44	3,2	1	754016	8717574013337	40,70
		8	6,3	4,8	44	3,2	1	754081	8717574013757	40,70
		8	9,5	6,3	38	4,8	1	754082	8717574013764	41,60
		8	12,7	7,9	38	6,3	1	754083	8717574013771	44,10
HM-HOHLKEHLFRÄSER MIT KUGELLAGER										
		6	22,2	14,3	52	6,3	1	754017	8717574013344	63,20
		8	22,2	14,3	52	6,3	1	754084	8717574013788	63,20
		8	25,4	14,3	52	7,9	1	754085	8717574013795	64,70
		8	28,6	14,3	52	9,5	1	754086	8717574013801	70,30
HM-HOHLFRÄSER MIT FLACHBODEN										
		8	12,7	9,5	50	2,0	1	754090	8717574013849	67,50

 		d (mm)	D (mm)	B (mm)	L (mm)	R (mm)	VE	Artikel- nummer	EAN-Code	Preis € pro Stück zzgl.MwSt.
HM-ABRUNDFRÄSER A MIT KUGELLAGER										
		6	22,2	12,7	49	4,8	1	754021	8717574013382	60,90
		6	25,4	12,7	49	6,3	1	754022	8717574013399	62,10
		6	28,6	12,7	49	7,9	1	754023	8717574013405	63,60
		8	22,2	12,7	49	4,8	1	754091	8717574013856	60,90
		8	25,4	12,7	49	6,3	1	754092	8717574013863	62,10
		8	28,6	12,7	49	7,9	1	754093	8717574013870	63,60
		8	31,8	15,9	52	9,5	1	754094	8717574013887	74,10
		8	38,1	19,1	55	12,7	1	754095	8717574013894	79,20
HM-ABRUNDFRÄSER MIT KUGELLAGER										
		6	19,1	9,5	49	3,2	1	754031	8717574013436	60,70
		6	22,2	12,7	49	4,8	1	754032	8717574013443	60,90
		6	25,4	12,7	49	6,3	1	754033	8717574013450	62,40
		6	28,6	12,7	49	7,9	1	754034	8717574013467	63,80
		8	15,9	7,9	46	1,6	1	754101	8717574013948	60,40
		8	19,1	9,5	49	3,2	1	754102	8717574013955	60,70
		8	22,2	12,7	49	4,8	1	754103	8717574013962	60,90
		8	25,4	12,7	49	6,3	1	754104	8717574013979	62,40
		8	28,6	12,7	49	7,9	1	754105	8717574013986	63,80
		8	31,8	15,9	52	9,5	1	754106	8717574013993	69,20
		8	38,1	19,1	55	12,7	1	754107	8717574014006	82,30
		8	44,5	22,2	61	15,9	1	754108	8717574014013	96,30
		12	50,8	25,4	75	19,1	1	754149	8717574014235	106,70
HM-HOHLKEHLFRÄSER MIT KUGELLAGER										
		6	25,4	15,9	52	4,0	1	754024	8717574013412	66,50
		8	25,4	15,9	52	4,0	1	754096	8717574013900	66,50
		8	34,9	22,2	57	6,3	1	754097	8717574013917	77,20
HM-DOPPELKEHLFRÄSER MIT KUGELLAGER										
		8	34,9	13,5	52	4,8	1	754114	8717574014075	104,50
HM-V-NUT FRÄSER										
		6	12,7	16,0	45	60	1	754018	8717574013351	37,50
		6	12,7	12,7	42	90	1	754019	8717574013368	37,50
		8	12,7	16,0	47	60	1	754087	8717574013818	37,50
		8	12,7	12,7	44	90	1	754088	8717574013825	37,50
HM-ZINKFRÄSER										
		6	12,7	12,7	45	14	1	754020	8717574013375	37,50
		8	12,7	12,7	49	14	1	754089	8717574013832	35,50

 	d (mm)	D (mm)	B (mm)	L (mm)	α (°)	VE	MBM	Artikelnummer	EAN-Code	Preis € pro Stück zzgl.MwSt.
HM-FALZFRÄSER MIT KUGELLAGER (3 SCHNEIDEN)										
	8	23,8	9,5	47	22	1	754111	8717574014044	53,00	
	8	30,0	9,5	47	45	1	754112	8717574014051	53,00	
HM-FALZFRÄSER MIT KUGELLAGER										
	6	31,8	12,7	50	45	1	754037	8717574013498	53,00	
	8	31,8	12,7	50	45	1	754113	8717574014068	53,00	





HM-FRÄSER SETS										
 	Inhalt					d (mm)	VE	Artikelnummer	EAN-Code	Preis € pro VE zzgl.MwSt.
	5 Stück Fräser-Bit-Set bestehend aus: Nutfräser D = 6 B = 20 L = 48 Nutfräser D = 12 B = 20 L = 48 V-Nut-Fräser D = 12,7 B = 8 L = 40 $\alpha = 90^\circ$ Abrundfräser mit Kugellager D = 22 B = 13,5 L = 46 R = 6,3 Bündigfräser mit Kugellager D = 12,7 B = 12,7 L = 54					8	1	754192	8717574054163	169,10
		10 Stück Fräser-Bit-Set bestehend aus: Nutfräser D = 6 B = 20 L = 48 Nutfräser D = 8 B = 20 L = 48 Nutfräser D = 12 B = 20 L = 48 Nutfräser D = 16 B = 20 L = 48 Zinkfräser D = 12,7 B = 12,7 L = 45 $\alpha = 45^\circ$ V-Nut Fräser D = 12,7 B = 8 L = 40 $\alpha = 90^\circ$ Profilfräser D = 12,7 B = 8 L = 40 R = 6,3 Bündigfräser mit Kugellager D = 12,7 B = 12,7 L = 54 Abrundfräser mit Kugellager D = 22 B = 13,5 L = 46 R = 6,3 Abrundfräser mit Kugellager D = 28,6 B = 17 L = 50 R = 9,3					8	1	754193	8717574054170

FRÄSER KASSETTEN





★		Inhalt	d (mm)	VE	Artikelnummer	EAN-Code	Preis € pro VE zzgl.MwSt.
	12 Stück Fräser-Bit-Set in Holzbox bestehend aus: Nutfräser D = 6 B = 19,4 Nutfräser D = 12 B = 19,4 Nutfräser D = 16 B = 19,4 Bündig Fräser mit Kugellager D = 12,7 B = 12,7 Profilfräser D = 12,7 R= 6,35 Profilfräser mit Kugellager D = 22 R = 6,35 Abrundfräser D = 22 R = 6,35 Abrundfräser D = 28,6 R =9,5 Hohlfräser-Bit mit Kugellager D = 25,4 R = 4 V-Nut Fräser D = 12,7 $\alpha = 45^\circ$ Zinkfräse D = 12,7 $\alpha = 14^\circ$ Falzfräser mit Kugellager D = 32 $\alpha = 45^\circ$	6	1	711016	8717574023633	65,60	
	12 Stück Fräser-Bit-Set in Holzbox bestehend aus: Nutfräser D = 6 B = 19,4 Nutfräser D = 12 B = 19,4 Nutfräser D = 16 B = 19,4 Bündig Fräser mit Kugellager D = 12,7 and B = 12,7 Profilfräser D = 12,7 R= 6,35 Profilfräser mit Kugellager D = 22 R = 6,35 Abrundfräser D = 22 R = 6,35 Abrundfräser D = 28,6 R =9,5 Hohlfräser-Bit mit Kugellager D = 25,4 R = 4 V-Nut Fräser D = 12,7 $\alpha = 45^\circ$ Zinkfräser D = 12,7 $\alpha = 14^\circ$ Falzfräser mit Kugellager D = 32 $\alpha = 45^\circ$	8	1	500507	8717574003154	56,20	
	4 Stück Fräser-Bit-Set in Holzbox bestehend aus: Nutfräser D = 12 B = 50 L = 80 Nutfräser D = 18 B = 50 L = 90 Nutfräser D = 20 B = 50 L = 100 Bündigfräser D = 12 B = 30 L = 80	12	1	711012	8717574020182	65,60	

PROLINE HOBELMESSER



HOBELMESSER 82 MM LANG						
	Länge (mm)	Beschreibung	VE	Artikelnummer	EAN-Code	Preis € pro VE zzgl.MwSt.
	82	2 Stück HM-Wendemesser	2	750470	8717472818812	10,00
	82	10 Stück HM-Wendemesser	10	750471	8717472818829	46,30
	82	2 Stück Messeradapter und 2 Stück HM-Wendemesser	4	750472	8717472818836	44,10
	82	2 Stück Hobelmesser	2	750473	8717472818843	54,30

Geeignet für HiKOKI / Hitachi P14DSL, P18DSL, P20SA2, P20SF sowie für B&D, Bosch, DeWalt, Fein, Holz-Her, Mafell, Ryobi und Skill

HOBELMESSER 92 MM LANG						
	Länge (mm)	Beschreibung	VE	Artikelnummer	EAN-Code	Preis € pro VE zzgl.MwSt.
	92	2 Stück HM-Wendemesser	2	750475	8717472818850	14,40
	92	10 Stück HM-Wendemesser	10	750476	8717472818867	71,60
	92	2 Stück Messeradapter und 2 Stück HM-Wendemesser	4	750477	8717472818874	54,30
	92	2 Stück Hobelmesser	2	750478	8717472818881	51,50

Geeignet für HiKOKI / Hitachi F30A und anderen Herstellern wie AEG und Ryobi

PROLINE SCHLEIFPAPIER

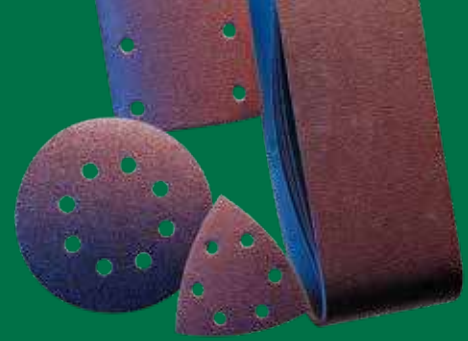

Ein professionelles Sortiment

Unsere flexiblen Schleifpapiere werden für professionelle HiKOKI-Anwender entwickelt und produziert - die Kunden, die kontinuierlich auf der Suche nach dem besten Schleifpapier sind. Ob zum Schleifen von Holz, Metall, gestrichene oder lackierte Oberflächen, Kunststoff, Gips oder Füllstoffe - für jede dieser Anwendungen hat HiKOKI das passende Produkt mit den jeweiligen Anforderungen und Vorteilen im Sortiment.

HiKOKI Schleifpapiere weisen folgende, spezifischen technischen Vorteile auf:

- Feste und langlebige Oberfläche
- Starke Körnung für schnelleren Materialabtrag
- Alle Größen sind mit Klett- oder Kleb-Unterlage für einen schnellen, einfachen Wechsel des Bogens erhältlich

Rotes Schleifpapier für Hartholz

Zum Schleifen aller Holzarten, Bauplatten, Hartholz, Spanplatten und Metall bietet HiKOKI ein breites Angebot an rotem Schleifpapier. Das rote



Schleifpapier von HiKOKI ist aus extrem strapazierfähigem Papier erstellt, das mit qualitativ hochwertigem Granulat beschichtet ist, welches aus gebundenem Korund besteht.

Diese Art der Beschichtung trägt dazu bei, eine durch Staub verursachte Verstopfung des Schleifpapiers zu reduzieren und die Abtragleistung hingegen zu erhöhen. Durch die gleichmäßige Verteilung der Schleifmittel wird ein qualitativ hochwertiges Schleifbild erreicht, wodurch die Nacharbeit reduziert und Zeit gespart wird. Die besten Ergebnisse werden auf unbehandeltem Holz und Metall erzielt. Für weiche Materialien inklusive Farbe und Klarlacke empfehlen wir das weiße Schleifpapier.

Weißes Schleifpapier für Farbe

Speziell zum Entfernen von Farben, Lacken, Klarlacken oder Rauhpapier bietet HiKOKI ein professionelles Sortiment an weißem Schleifpapier.



Das weiße Schleifpapier besteht aus weißen Korundkörnern und Calciumstearat, die mit doppeltem UF-Harz auf einem Latexpapier verbunden sind. Dieses ist rückseitig beschichtet, um Verstopfungen durch das abgetragene Material zu vermeiden. Die Verwendung von weißem Korund bietet nicht nur ein sehr genaues Schleifbild, sondern auch eine lange Haltbarkeit und Oberflächenbeschaffenheit, sofern es mit Calciumstearat verbunden ist. Die Calciumstearatbeschichtung fungiert als Schmiermittel, um einen guten Glanz zu erreichen, frühzeitiges Verstopfen zu reduzieren und auch als Kühlmittel, wenn bspw. Lacke geschliffen werden. In Verbindung mit einem Staubabsaugsystem, ermöglichen die vorgestanztanzen Löcher im Schleifpapier eine effiziente Beseitigung von Staub, Farb- oder Lackpartikel von der Arbeitsfläche. Wenn es beim Schleifen zur Wärmeentwicklung kommt, trägt die Verwendung von UF-Harz, aufgrund der guten Trockenbindefestigkeit, zu einer längeren Lebensdauer der Schleifpapiere bei und die weiße abrasive Oberfläche bleibt erhalten. Ideal für Anwendungen in der Automobilbranche.

• Zum Schleifen von Farben und Lacken aller Art, sowie Füllstoffen

• Eine breite Palette von Größen mit Klett- oder geklebter Unterlage

• Hochwertiges Schleifpapier

• Lange Lebensdauer

• Hohe Materialentfernungsrate dank der speziellen Calciumstearatbeschichtung.

Schwarzes Schleifpapier für Stein





Für Schleifanwendungen auf Glas und Stein bietet HiKOKI Delta 94 Platten mit Siliziumkarbid-Schleifkorn an. Diese Körnung hat die höchste Härte unter herkömmlichen Schleifmitteln. Aus diesem Grund eignet es sich für den Einsatz auf NE-Metallen, Marmor und Kunststoffe. Darüber hinaus wird es in Corian® Küchen sehr häufig zum Schleifen und Veredeln der Innenkante verwendet.



Nicht gewebte Delta-Blätter









Sogenannte Tex-Materialien sind Nylonfasern, die zu einer 3D-Webstruktur kombiniert werden. Bei Verwendung eines thermofixierbaren Kunstharzes wird das Korn wie folgt aufgetragen und verankert. Diese Art von Schleifmaterial hat keinen Einfluss auf die geometrische Form eines bestimmten Werkstücks.





- Extrem einfache Anpassung an die Form des Werkstücks
- Für eine Vielzahl von Anwendungen wie Reinigen, Mattieren, Entrosten, leichtes Entgraten von Nichteisenmetallen.



	Abmessung (mm)	Körnung	Type	VE	Artikelnummer	EAN-Code	Preis € pro VE zzgl.MwSt.
SCHLEIFSCHEIBEN FÜR EXZENTERSCHLEIFER							
	Starter Set	60/80/120	Klett	15	753100	8717574004595	11,00
	D.125	40	Klett	10	753101	8717154659931	8,90
	D.125	60	Klett	10	753102	8717154659948	8,70
	D.125	80	Klett	10	753103	8717154659955	8,10
	D.125	100	Klett	10	753104	8717154659962	8,00
	D.125	120	Klett	10	753105	8717154659979	8,00
	D.125	150	Klett	10	753106	8717154659986	8,00
	D.125	180	Klett	10	753107	8717154659993	8,00
	D.125	240	Klett	10	753108	8717472811172	8,00
	D.125	320	Klett	10	753109	8717472811189	8,00
	D.125	400	Klett	10	753110	8717472811196	8,00
Geeignet für HiKOKI / Hitachi Schleifmaschinen FS13Y, FSV12YA, SV13YA und SV13YB und anderen Marken wie AEG, B&D, Bosch, DeWalt, Festool, Kress, Makita, Metabo, Milwaukee, Skil.							

	Abmessung (mm)	Körnung	Type	VE	Artikelnummer	EAN-Code	Preis € pro VE zzgl.MwSt.
SCHLEIFSCHEIBEN FÜR EXZENTERSCHLEIFER							
	D.125	40	Klett	10	753131	8717574033458	8,80
	D.125	60	Klett	10	753132	8717574033465	8,40
	D.125	80	Klett	10	753133	8717574033472	7,90
	D.125	100	Klett	10	753134	8717574033489	7,80
	D.125	120	Klett	10	753135	8717574033496	7,80
	D.125	150	Klett	10	753136	8717574033502	7,80
	D.125	180	Klett	10	753137	8717574033519	7,80
	D.125	240	Klett	10	753138	8717574033526	7,80
	D.125	320	Klett	10	753139	8717574033533	7,80
	D.125	400	Klett	10	753140	8717574033540	7,80
Geeignet für HiKOKI / Hitachi Schleifmaschinen FS13Y, FSV12YA, SV13YA und SV13YB und anderen Marken wie AEG, B&D, Bosch, DeWalt, Festool, Kress, Makita, Metabo, Milwaukee, Skil.							

	Beschreibung	Verbindung	VE	Artikelnummer	EAN-Code	Preis € pro VE zzgl.MwSt.
SCHLEIFTELLER FÜR Ø 125 MM KLETT SCHLEIFPAPIER						
	<ul style="list-style-type: none"> • Verstärktes Glasfaser Rückseitig mit mittlerem Dichtschäum. • Geeignet für HiKOKI / Hitachi SV13YA und SV13YB 	3 Loch	1	753811	8717574033403	29,20
	<ul style="list-style-type: none"> • Weicher Schleifteller für eine sehr weiche Schleifoberfläche. • Ideal im Gebrauch mit feinen und sehr feinen Schleifmitteln. • Ideal zum Schleifen oder Polieren von Konturen und gewölbten Flächen. 	Klett	1	753812	8717574033410	13,60

  	Abmessung (mm)	Körnung	Type	VE	Artikelnummer	EAN-Code	Preis € pro VE zzgl.MwSt.
SCHLEIFSCHEIBEN FÜR EXZENTERSCHLEIFER							
	D.150	40	Klett	10	753111	8717472811202	10,80
	D.150	60	Klett	10	753112	8717472811219	10,40
	D.150	80	Klett	10	753113	8717472811226	9,70
	D.150	100	Klett	10	753114	8717472811233	9,60
	D.150	120	Klett	10	753115	8717472811240	9,60
	D.150	150	Klett	10	753116	8717472811257	9,60
	D.150	180	Klett	10	753117	8717472811264	9,60
	D.150	240	Klett	10	753118	8717472811271	9,60
	D.150	320	Klett	10	753119	8717472811288	9,60
Geeignet für HiKOKI / Hitachi Schleifmaschinen SAY-150A, SV15YC und anderen Herstellern wie: B&D, Bosch, DeWalt, Felisatti, Hilti, Kress, Makita, Metabo, Milwaukee							

  	Abmessung (mm)	Körnung	Type	VE	Artikelnummer	EAN-Code	Preis € pro VE zzgl.MwSt.
SCHLEIFSCHEIBEN FÜR EXZENTERSCHLEIFER							
	D.150	40	Klett	10	753141	8717574033557	10,30
	D.150	60	Klett	10	753142	8717574033564	9,60
	D.150	80	Klett	10	753143	8717574033571	9,30
	D.150	100	Klett	10	753144	8717574033588	9,00
	D.150	120	Klett	10	753145	8717574033595	9,00
	D.150	150	Klett	10	753146	8717574033601	9,00
	D.150	180	Klett	10	753147	8717574033618	9,00
	D.150	240	Klett	10	753148	8717574033625	9,00
	D.150	320	Klett	10	753149	8717574033632	9,00
	D.150	400	Klett	10	753150	8717574033649	9,00
Geeignet für HiKOKI / Hitachi Schleifmaschinen SAY-150A, SV15YC und andere Marken wie B&D, Bosch, DeWalt, Felisatti, Hilti, Kress, Makita, Metabo, Milwaukee.							

  	Beschreibung	Verbindung	VE	Artikelnummer	EAN-Code	Preis € pro VE zzgl.MwSt.
WEICHER INTERFACE-TELLER Ø 150 FÜR KLETT-SCHLEIFSCHEIBEN						
	<ul style="list-style-type: none"> • Weicher Schleifteller Ø 150 mm für eine sehr weiche Schleifoberfläche. • Ideal im Gebrauch mit feinen und sehr feinen Schleifmitteln. • Ideal zum Schleifen oder Polieren von Konturen und gewölbten Flächen. 	Klett	1	753819	8717574033441	16,70

	Beschreibung	Gewinde	VE	Artikelnummer	EAN-Code	Preis € pro Stück zzgl.MwSt.
SCHLEIFTELLER Ø 150 MM FÜR SCHLEIFSCHEIBEN						
	<ul style="list-style-type: none"> Teller mit Löcher für die Staubabsaugung für Exzentrerschleifmaschinen Vinyl-Oberfläche Geeignet für Schleifpapier mit Kleberückseite 	5/16" UNF	1	753815	8717574033809	33,60
	<ul style="list-style-type: none"> Teller ohne Löcher für Staubabsaugung für Exzentrerschleifer. Klett 	5/16" UNF	1	753816	8717574033816	32,00
	<ul style="list-style-type: none"> Teller mit Löcher zur Staubabsaugung für Exzentrerschleifer Klett 	5/16" UNF	1	753817	8717574033823	36,80
	<ul style="list-style-type: none"> Teller mit Löcher zur Staubabsaugung zu Exzentrerschleifer Klett Geeignet für SV15YC 	Löcher 8 mm	1	753852	8717574058239	39,00
	<ul style="list-style-type: none"> Teller mit 15 Löchern für Staubabsaugung für Exzentrerschleifer 8 Löcher auf Lochkreis 100 mm 6 Löcher auf Lochkreis 65 mm 1 Mittelloch Klett Geeignet für SV15YC 	Löcher 8 mm	1	753853	8717574062144	39,00

**Abmessung
(mm)****Körnung****Type****VE****Artikel-
nummer****EAN-Code****Preis €
pro VE
zzgl.MwSt.****SCHLEIFPAPIER FÜR SCHWINGSCHLEIFER**

	83 x 133	40	Klett	10	753001	8717154659221	5,90
	83 x 133	60	Klett	10	753002	8717154659238	5,20
	83 x 133	80	Klett	10	753003	8717154659245	5,10
	83 x 133	100	Klett	10	753004	8717154659252	4,70
	83 x 133	120	Klett	10	753005	8717154659269	4,70
	83 x 133	150	Klett	10	753006	8717154659276	4,70
	83 x 133	180	Klett	10	753007	8717154659283	4,70
	83 x 133	240	Klett	10	753008	8717154659290	4,70
	83 x 133	320	Klett	10	753009	8717154659306	4,70

Geeignet für Hitachi Schleifer SV8SA und andere Marken wie AEG, Atlas Copco, B&D, Bosch, DeWalt, Felisatti, Festool, Milwaukee.

	83 x 166	40	Klemm	10	753011	8717154659313	5,30
	83 x 166	60	Klemm	10	753012	8717154659320	4,80
	83 x 166	80	Klemm	10	753013	8717154659337	4,70
	83 x 166	100	Klemm	10	753014	8717154659344	4,30
	83 x 166	120	Klemm	10	753015	8717154659351	4,30
	83 x 166	150	Klemm	10	753016	8717154659368	4,30
	83 x 166	180	Klemm	10	753017	8717154659375	4,30
	83 x 166	240	Klemm	10	753018	8717154659382	4,30
	83 x 166	320	Klemm	10	753019	8717154659399	4,30







Geeignet für Hitachi Schleifer SV8SA und andere Marken wie B&D, Bosch, DeWalt, Festool, Wegoma.



	93 x 185	40	Klett	10	753021	8717154659405	9,40
	93 x 185	60	Klett	10	753022	8717154659412	8,40
	93 x 185	80	Klett	10	753023	8717154659429	7,70
	93 x 185	100	Klett	10	753024	8717154659436	7,10
	93 x 185	120	Klett	10	753025	8717154659443	7,10
	93 x 185	150	Klett	10	753026	8717154659450	7,10
	93 x 185	180	Klett	10	753027	8717154659467	7,10
	93 x 185	240	Klett	10	753028	8717154659474	7,10

Geeignet für HIKOKI / Hitachi Schleifer FSV10SA und andere Marken wie AEG, B&D, Bosch, DeWalt, Festool, Makita, Metabo, Milwaukee, Ryobi.





	93 x 230	40	Klemm	10	753031	8717154659498	5,90
	93 x 230	60	Klemm	10	753032	8717154659504	5,60
	93 x 230	80	Klemm	10	753033	8717154659511	5,50
	93 x 230	100	Klemm	10	753034	8717154659528	5,20
	93 x 230	120	Klemm	10	753035	8717154659535	5,20
	93 x 230	150	Klemm	10	753036	8717154659542	5,20
	93 x 230	180	Klemm	10	753037	8717154659559	5,20
	93 x 230	240	Klemm	10	753038	8717154659566	5,20





Geeignet für Hitachi Schleifer FS10SA und andere Marken wie AEG, B&D, Bosch, DeWalt, Festool, Makita, Metabo, Milwaukee, Ryobi.





  	Abmessung (mm)	Körnung	Type	VE	Artikelnummer	EAN-Code	Preis € pro VE zzgl.MwSt.
SCHLEIFPAPIER FÜR SCHWINGSCHLEIFER							
	Starter Set	60/80/120	Klett	15	753040	8717472813732	10,60
	114 x 104	40	Klett	10	753041	8717154659573	8,00
	114 x 104	60	Klett	10	753042	8717154659580	7,90
	114 x 104	80	Klett	10	753043	8717154659597	7,70
	114 x 104	100	Klett	10	753044	8717154659603	7,60
	114 x 104	120	Klett	10	753045	8717154659610	7,50
	114 x 104	150	Klett	10	753046	8717154659627	7,50
	114 x 104	180	Klett	10	753047	8717154659634	7,50
	114 x 104	240	Klett	10	753048	8717154659641	7,50
	114 x 104	320	Klett	10	753049	8717154659658	7,50
Geeignet für HiKOKI / Hitachi Schleifer SV12SF / SV12SG / SV12SH und andere Marken wie Makita.							
	Starter Set	60/80/120	Klemm	15	753050	8717472816023	8,60
	114 x 140	40	Klemm	10	753051	8717154659665	6,40
	114 x 140	60	Klemm	10	753052	8717154659672	6,20
	114 x 140	80	Klemm	10	753053	8717154659689	6,10
	114 x 140	100	Klemm	10	753054	8717154659696	5,70
	114 x 140	120	Klemm	10	753055	8717154659702	5,70
	114 x 140	150	Klemm	10	753056	8717154659719	5,70
	114 x 140	180	Klemm	10	753057	8717154659726	5,70
	114 x 140	240	Klemm	10	753058	8717154659733	5,70
	114 x 140	320	Klemm	10	753059	8717154659740	5,70
Geeignet für HiKOKI / Hitachi Schleifer SV12SF / SV12SG und andere Marken wie B&D, Bosch, DeWalt, Makita, Ryobi, Skil.							
	115 x 230	40	Klett	10	753061	8717154659757	11,80
	115 x 230	60	Klett	10	753062	8717154659764	11,20
	115 x 230	80	Klett	10	753063	8717154659771	10,70
	115 x 230	100	Klett	10	753064	8717154659788	10,60
	115 x 230	120	Klett	10	753065	8717154659795	10,60
	115 x 230	150	Klett	10	753066	8717154659801	10,60
	115 x 230	180	Klett	10	753067	8717154659818	10,60
	115 x 230	240	Klett	10	753068	8717154659825	10,60
	115 x 230	320	Klett	10	753069	8717154659832	10,60
	Geeignet für HiKOKI / Hitachi Schleifer SV12SD / SV12V und andere Marken wie Makita.						
	115 x 280	40	Klemm	10	753071	8717154659849	8,70
	115 x 280	60	Klemm	10	753072	8717154659856	8,30
	115 x 280	80	Klemm	10	753073	8717154659863	7,50
	115 x 280	100	Klemm	10	753074	8717154659870	7,40
	115 x 280	120	Klemm	10	753075	8717154659887	7,40
	115 x 280	150	Klemm	10	753076	8717154659894	7,40
	115 x 280	180	Klemm	10	753077	8717154659900	7,40
	115 x 280	240	Klemm	10	753078	8717154659917	7,40
	115 x 280	320	Klemm	10	753079	8717154659924	7,40
	Geeignet für HiKOKI / Hitachi Schleifer SV12SD / SV12V und andere Marken wie AEG, B&D, Bosch, DeWalt, Festool, Makita, Metabo, Milwaukee, Ryobi.						





  	Beschreibung	Type	VE	Artikelnummer	EAN-Code	Preis € pro VE zzgl.MwSt.
SCHLEIFPAPIER FÜR SCHWINGSCHLEIFER						
 	45 Stück, Set bestehend aus: 5 Stück 114 x 104 Körnung 60 10 Stück Delta 94 Körnung 60 5 Stück 114 x 104 Körnung 80 10 Stück Delta 94 Körnung 80 5 Stück 114 x 104 Körnung 120 10 Stück Delta 94 Körnung 120	Klett	1	753450	8717472818133	24,20
Geeignet für HiKOKI / Hitachi SV12SH Schleifer.						



Für den Einsatz auf dem HIKOKI / Hitachi SV12SH nehmen Sie die folgenden Delta 94 Blätter in Kombination mit den vorherigen Blättern 114 x 104 mm. Für den Einsatz auf dem HIKOKI / Hitachi CV14DBL, CV18DBL, CV350V und anderen Marken wie Bosch, Makita, Metabo.

  	Abmessung (mm)	Körnung	Type	VE	Artikelnummer	EAN-Code	Preis € pro VE zzgl.MwSt.
SCHLEIFPAPIER FÜR DREIECKSCHLEIFER							
	94	40	Klett	10	753401	8717472811509	6,70
	94	60	Klett	10	753402	8717472811516	6,50
	94	80	Klett	10	753403	8717472811523	6,50
	94	100	Klett	10	753404	8717472811530	6,40
	94	120	Klett	10	753405	8717472811547	6,30
	94	150	Klett	10	753406	8717472811554	6,30
	94	180	Klett	10	753407	8717472811561	6,30
	94	240	Klett	10	753408	8717472811578	6,30
94	320	Klett	10	753409	8717472811585	6,30	

  	Abmessung (mm)	Körnung	Type	VE	Artikelnummer	EAN-Code	Preis € pro VE zzgl.MwSt.
SCHLEIFPAPIER FÜR DREIECKSCHLEIFER							
	94	40	Klett	10	753411	8717472811592	7,20
	94	60	Klett	10	753412	8717472811608	6,60
	94	80	Klett	10	753413	8717472811615	6,50
	94	100	Klett	10	753414	8717472811622	6,50
	94	120	Klett	10	753415	8717472811639	6,50
	94	150	Klett	10	753416	8717472811646	6,50
	94	180	Klett	10	753417	8717472811653	6,50
	94	240	Klett	10	753418	8717472811660	6,50
94	320	Klett	10	753419	8717472811677	6,50	

  	Abmessung (mm)	Körnung	Type	VE	Artikelnummer	EAN-Code	Preis € pro VE zzgl.MwSt.
SCHLEIFPAPIER FÜR DREIECKSCHLEIFER							
	94	120/240/400/ 600/1200	Klett	15	753430	8717574049695	8,90
	94	80	Klett	10	753431	8717574049701	6,90
	94	100	Klett	10	753432	8717574049718	6,70
	94	120	Klett	10	753433	8717574049725	6,60
	94	180	Klett	10	753434	8717574049732	6,50
	94	240	Klett	10	753435	8717574049749	6,50
	94	320	Klett	10	753436	8717574049756	6,40
	94	400	Klett	10	753437	8717574049763	6,40
	94	600	Klett	10	753438	8717574049770	6,30
94	1200	Klett	10	753439	8717574049787	6,30	



  	Abmessung (mm)	Körnung	Type	VE	Artikelnummer	EAN-Code	Preis € pro Stück zzgl.MwSt.
VLIES-DELTA							
	94	Grob (100)	Klett	1	753441	8717574049794	4,90
	94	Mittel (280)	Klett	1	753442	8717574049800	4,90

	Abmessung (mm)	Körnung	Type	VE	Artikelnummer	EAN-Code	Preis € pro Stück zzgl. MwSt.
POLIERFILZ FÜR DREIECKSCHLEIFER							
	94	Soft	Klett	1	753443	8717574049817	5,10
	94	Hard	Klett	1	753444	8717574049824	5,10

	Beschreibung	Verbindung	VE	Item number	EAN-Code	Preis € pro Stück zzgl. MwSt.
SOFT POLSTER TELLER DREIECK 94 MM FÜR KLETT SCHLEIFMASCHINEN UND MULTITOOLS						
	<ul style="list-style-type: none"> • Soft Polster Teller Dreieck 94 mm, für eine sehr weiche Schleifoberfläche • Ideal für den Einsatz mit feinen und ultrafeinen Schleifmittel • Ideal zum Schleifen oder Polieren von Konturen und gekrümmten Oberflächen 	Klett	1	753445	8717574049831	12,40

	Beschreibung	Verbindung	VE	Item number	EAN-Code	Preis € pro Stück zzgl. MwSt.
SCHLEIFTELLER FÜR MULTI MASCHINEN						
	<ul style="list-style-type: none"> • Pad mit Löchern für Staubabführung • Klett Oberfläche • Zur Verwendung mit Multi-Maschinen 	Starlock	1	782791	8717574051834	21,60

Für den Einsatz auf HiKOKI / Hitachi CV14DBL, CV18DBL, CV350V und anderen Marken wie Bosch, Fein, Makita, Milwaukee.

	Abmessung (mm)	Körnung	Type	VE	Artikelnummer	EAN-Code	Preis € pro Stück zzgl. MwSt.
SCHLEIFPAPIER FÜR DREIECKSCHLEIFER							
	100 x 150	40	Klett	10	753421	8717472811684	12,60
	100 x 150	60	Klett	10	753422	8717472811691	12,20
	100 x 150	80	Klett	10	753423	8717472811707	11,70
	100 x 150	100	Klett	10	753424	8717472811714	11,50
	100 x 150	120	Klett	10	753425	8717472811721	11,50
	100 x 150	150	Klett	10	753426	8717472811738	11,50
	100 x 150	180	Klett	10	753427	8717472811745	11,50
	100 x 150	240	Klett	10	753428	8717472811752	11,50
	100 x 150	320	Klett	10	753429	8717472811769	11,50







Geeignet für andere Marken wie AEG, Atlas Copco, Festool, Milwaukee, Rupes.

Schleifpapier für Bandschleifmaschinen

Speziell zum Schleifen von großen Flächen und hoher Abtragsleistung auf Holzmaterialien bietet HiKOKI ein professionelles Sortiment an Schleifbändern. Ob für den Grob-, Fein- oder Linearschliff, HiKOKI Bandschleifmaschinen sind ein unverzichtbares Werkzeug für den Einsatz in der Industrie, ein zuverlässiger Partner und bietet perfekte Ergebnisse. Arbeiten in eine Richtung und nur entlang der Faser verhindert die Entstehung von Schleifringen. Der Materialabtrag erübrigt mühsame und lästige Nacharbeiten.

Hergestellt aus einer hochwertigen Aluminiumoxid-Schleifkornqualität, auf einem starken Baumwollgewebe, das mit Phenolharz gebunden ist, sorgen diese für eine extrem gute Qualität.

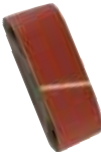
- sehr robuste und langlebige Schleifbänder
- hochwertiges Schleifpapier
- für Furniere, Massivholz, Polyester, Eisen und Stahl
- spezifische, anwendungsorientierte Riemenverbindungen in gleichbleibend hoher Qualität für perfekte Oberflächen

  	Abmessung (mm)	Körnung	VE	Artikelnummer	EAN-Code	Preis € pro Stück zzgl.MwSt.
SCHLEIFPAPIER FÜR BANDSCHLEIFER						
	Starter Set	60/80/120	6	753240	8717574004601	19,50
	76 x 533	40	5	753241	8717472811974	17,40
	76 x 533	60	5	753242	8717472811981	16,60
	76 x 533	80	5	753243	8717472811998	15,60
	76 x 533	100	5	753244	8717472812001	15,30
	76 x 533	120	5	753245	8717472812018	15,30
Geeignet für HiKOKI / Hitachi Bandschleifer SB-75, SB8V2 und andere Marken wie AEG, B&D, Bosch, DeWalt, Festool, Makita, Metabo, Milwaukee, Ryobi, Skill.						
	Starter Set	60/80/120	6	753260	8717574004618	25,20
	100 x 610	40	5	753261	8717472812070	21,70
	100 x 610	60	5	753262	8717472812087	20,80
	100 x 610	80	5	753263	8717472812094	20,40
	100 x 610	100	5	753264	8717472812100	19,90
	100 x 610	120	5	753265	8717472812117	19,90
Geeignet für HiKOKI / Hitachi Bandschleifer SB10T, SB10V, SB10V2 und andere Marken wie Bosch, Makita, Ryobi.						
	110 x 620	40	5	753281	8717472812179	22,10
	110 x 620	60	5	753282	8717472812186	21,20
	110 x 620	80	5	753283	8717472812193	20,80
	110 x 620	100	5	753284	8717472812209	20,20
	110 x 620	120	5	753285	8717472812216	20,20
Geeignet für Hitachi Bandschleifer SB110 und andere Marken wie AEG, Bosch, Makita, Metabo, Milwaukee.						
	100 x 915	40	5	753291	8717472812223	27,90
	100 x 915	60	5	753292	8717472812230	24,10
	100 x 915	80	5	753293	8717472812247	23,70
	100 x 915	100	5	753294	8717472812254	23,50
	100 x 915	120	5	753295	8717472812261	23,50
Geeignet für Hitachi Bandschleifer BG-100.						

PROLINE LAMMFELLHAUBEN UND POLIERHAUBEN



Die professionellen Lammfellhauben von HiKOKI sind aus feinstem Merinoschafleder, mit einer unvergleichlichen doppelten Haut, die sie zu einem einzigartigen Produkt machen und sind damit die langlebigsten Lammfellhauben die wir kennen.



HiKOKI bietet eine Auswahl an Lammfellhauben, in der Ausführung mit Klettverschluss zur Anwendung mit speziellen Klett pads, oder mit Bindung an einen Standard-Stützteller.

Sie sind auf dem Markt der Automobilindustrie, Boot, Metall- und Holzindustrie weit verbreitet. Sie sind der schnellste Weg um Kratzer zu entfernen, oder z.B. Markierungen auf Klarlacken, bei Verwendung in der Verbindung mit einem geeigneten Mittel.

Die Lammfellhauben sind der erste herausragende Schritt in einem Lackreparaturprozess und Arbeiten bei einer niedrigeren Temperatur

als bei Schaumstoffen (weniger Risiko für die Überhitzung der Farbe).

Die Lammfellhaube kann unter fließendem Wasser gereinigt werden und ist auf natürliche Weise zu trocknen (nicht in den Wäschetrockner).



LAMMFELLHAUBEN						
	Durchmesser (mm)	Befestigung	VE	Artikelnummer	EAN-Code	Preis € pro Stück zzgl. MwSt.
	125	Bindung	1	753821	8717574042528	17,60
	180	Bindung	1	753822	8717574042535	32,10
	125	Klett	1	753823	8717574042542	17,60
	150	Klett	1	753824	8717574058154	25,10
	180	Klett	1	753825	8717574042559	32,10

POLIERSCHEIBEN							
	Durchmesser (mm)	Größe	Verbindung	VE	Artikelnummer	EAN-Code	Preis € pro Stück zzgl. MwSt.
	Weißer Schaumstoff hart	160 x 16	Klett	1	753841	8717574058161	13,80
	Oranger Schaumstoff mittel/hart	160 x 16	Klett	1	753842	8717574058178	13,80
	Gelber Schaumstoff Medium	160 x 16	Klett	1	753843	8717574058185	13,80
	Schwarzer Schaumstoff weich	160 x 16	Klett	1	753844	8717574058192	13,80

PROLINE POLIEREN



	Beschreibung	Ø (mm)	Gewinde	VE	Artikel- nummer	EAN-Code	Preis € pro Stück zzgl.MwSt.
	Teller für Lammfellhaube und Verbund-schaumstoff mit Positionierer	160	M14	2	753831	8717574049862	53,50

	Beschreibung	Größe (mm)	Verbindung	VE	Artikel- nummer	EAN-Code	Preis € pro Stück zzgl.MwSt.
	Ausführung Schaumstoff weiß hart	200 x 30	Klett	1	753832	8717574049879	30,10
	Ausführung Schaumstoff rot weich	200 x 30	Klett	1	753833	8717574049886	30,10

	Beschreibung	Ø (mm)	Verbindung	VE	Artikel- nummer	EAN-Code	Preis € pro Stück zzgl.MwSt.
	Einseitig Schalenförmig Lammfellhaube	200	Klett	1	753834	8717574049893	42,80

	Beschreibung	VE	Artikel- nummer	EAN-Code	Preis € pro VE zzgl. MwSt.
	5 teiliges Starterkit Polierset bestehend aus: Teller 160 mm x M14 Gewinde Lammfellhaube Ø 200 mm Klett Ausführung weiß Ø 200 mm Klett Ausführung rot Ø 200 mm Klett	1	753830	8717574049855	159,00

PROLINE STAUBSAUGER ZUBEHÖR



Ein Staubsaugerbeutel ist nicht nur beim Staubsauger ein Staubsammelartikel. Er spielt eine wesentliche Rolle beim Herausfiltern von Staubpartikeln aller Größen aus der Luft in das System. Dies ist mit einer Doppelfunktion verbunden: Der Motor ist einerseits selbst geschützt, andererseits übernimmt er die wichtige Rolle den Benutzer zu schützen. Außerdem kommt hinzu, dass die Entsorgung eines vollen Beutels mit geschlossener Kappe viel bequemer zu entsorgen, als das Entleeren eines Behälters ist. Eine richtige Kombination zwischen den Filterbeuteln und dem Maschinenfilter bietet beste Ergebnisse bei der Reinigung. HiKOKI bietet 2 Arten von Beutel mit

unterschiedlichen Filtereigenschaften an. Alle Staubbeutel werden mit verschließbarem Kartonkragen geliefert. Das Material des Filterpapiers der M-Klasse Beutel ist geprüft und zertifiziert nach EN60335-2-69:2008, für eine maximale Durchlässigkeit von <0,01%. Die neueste Entwicklung ist die Herstellung von Beutel in der M-Klasse aus synthetischer Faser. Diese bringen zusätzliche Vorteile gegenüber herkömmlichen Papier-filterbeutel.

Beutel mit Staub füllt.

- Effizientere Nutzung rund um den Motor, der eine einfachere und höhere Befüllung ermöglicht.
- 4 synthetische Filterbeutel haben die gleiche Sammelkapazität als 5 Papierfilterbeutel, so dass weniger Austausch erforderlich ist, was wiederum zu weniger Ausfallzeiten führt.
- Höhere Reißfestigkeit verhindert dass der Beutel zu schnell aufreißt oder beschädigt wird.

Konstanter Luftstrom, auch wenn sich der

PAPIERFILTERBEUTEL

	Beschreibung	Geeignet für	VE	Artikelnummer	EAN-Code	Preis € pro VE zzgl. MwSt.
	M-Klasse, 18,7 Liter	WDE1200 WDE1200M	5	750442	8717574033960	29,80
	M-Klasse, 18,7 Liter	WDE3600	5	750447	8717574033991	29,80



SYNTETIKFILTERBEUTEL

	Beschreibung	Geeignet für	VE	Item number	EAN-Code	Preis € pro VE zzgl. MwSt.
	M-Klasse, 15,0 Liter	WDE1200 WDE1200M	4	750443	8717574033977	29,30
	M-Klasse, 15,0 Liter	WDE3600	4	750448	8717574034004	29,30
	M-Klasse, 16,5 Liter	RP250YDL RP300YDL RP3608DA RP3608DB	4	4100602	8717574061390	19,90
	M-Klasse, 16,5 Liter	RP250YDM RP350YDM	4	750462	8717574050592	29,30
	M-Klasse, 45,0 Liter	RNT1250M RP500Y-DM	5	40010714	4250155838140	117,40

PLASTIK STAUBBEUTEL

	Beschreibung	Geeignet für	VE	Item number	EAN-Code	Preis € pro VE zzgl.MwSt.
	LDPE-Folie 100 Mikrometer Größe: 610x615 mm 25 Liter	RP250YDL RP300YDL RP3608DA RP3608DB	4	4100603	8717574061406	26,90
	LDPE-Folie 100 Mikrometer Größe: 850x540 mm 33 Liter	RP250YDM/H RP350YDM/H	4	750463	8717574050608	36,50

FILTERKARTUSCHEN

	Beschreibung	Geeignet für	VE	Artikelnummer	EAN-Code	Preis € pro VE zzgl.MwSt.
	Gelbe Filterpatrone Filterklasse 15 µm	WDE1200 WDE1200M WDE3600	1	750435	8717574043570	42,30
	Weißer Filterpatrone Waschbar Filterklasse 7 µm		1	750436	8717574043587	42,30
	Weißer Filterpatrone M-Klasse Filterklasse 0,3 µm		1	750437	8717574043594	50,20
	Weißer Filterpatrone Waschbar M-Klasse Filterklasse 7 µm	RP250YDL RP300YDL	1	4100601	8717574061383	45,90
	Zellulosefilterkassette Staubrückhaltung: 99,8 %	RNT1225(M) RNT1250 RP250YDM RP350YDM RP500YDM	2	370133	4549115123946	220,20
	Polyester-Filterkassetten Staubrückhaltung: 99,93 %. (zu 1µm 99,9 %)		2	338633	4549115100299	242,70
	Polyester-Filterkassetten, IFA (BIA) zertifizierter Filter in den Bereichen nach Staub Klasse "H" (HEPA 14) Staubrückhaltung: 99,995%.	RP350YDH	2	338634	4549115100305	500,60





STAUBSAUGER ZUBEHÖR

DARSTELLUNG

MODELL SERIEN

 <p>WDE1200(M)/WDE3600</p>	 <p>RP3608DA/RP3608DB</p>	 <p>RP250YDL/RP300YDL</p>	 <p>NT / RNT RP250YDM/RP350YDM RP350YDH/RP500YDM</p>	<p>Staubsauger</p>			
 <p>782221</p>		 <p>40010051</p>		<p>Anschlussstücke</p>			
 <p>Ø 32 L = 1,8 / 3,2 / 5,0 m 782231 / 782232 / 782233</p>		 <p>372168</p>		<p>Schläuche</p>			
 <p>782241</p>	 <p>782242</p>	 <p>372170</p>	 <p>40010123</p>  <p>40010111</p>	<p>Schlauchanschlüsse</p>			
 <p>337527</p>		 <p>782251</p>	 <p>782252</p>	 <p>782253</p>	<p>Saugrohre</p>		
 <p>782261</p>		 <p>782262</p>	 <p>782265</p>	 <p>782271</p>	 <p>782272</p>	 <p>782273</p>	<p>Düsen - Bürsten</p>
		 <p>782263</p>  <p>782264</p>	 <p>782266</p>  <p>782267</p>				<p>Ersatzzubehör</p>

SCHLAUCHANSCHLÜSSE					
	Beschreibung	VE	Artikelnummer	EAN-Code	Preis € pro Stück zzgl.MwSt.
	Anschlussstück - drehend für Schlauch Ø 32 mm Passend für HiKOKI / Hitachi WDE / WDE / RP3608DA / RP3608DB	1	782221	8717574044188	11,80
	Anschlussstück - Bajonet für Schlauch 38 mm Inklusive Klickring / Schraubsockel Geeignet für HiKOKI / Hitachi (R)NT, RP250/500 YDM, RP350 YDM /YDH	1	40010051	4250155821029	27,90

SAUGSCHLÄUCHE					
	Beschreibung	VE	Artikelnummer	EAN-Code	Preis € pro Stück zzgl.MwSt.
	Ø 32 mm 1,8 m mit Klickring / Buchse	1	782231	8717574044300	27,00
	Ø 32 mm 3,2 m mit Klickring / Buchse	1	782232	8717574044317	43,10
	Ø 32 mm 5,0 m mit Klickring / Buchse	1	782233	8717574044324	60,30
	Ø 32 mm 3,5 m Saugschlauch komplett für RP250YDL/RP300YDL	1	372168	4549115161092	68,00
	Ø 38 mm 1,8 m ohne Klickring / Buchse	1	782234	8717574044331	28,00
	Ø 38 mm 3,2 m ohne Klickring / Buchse	1	782235	8717574044348	44,00
	Ø 38 mm 5,0 m ohne Klickring / Buchse	1	782236	8717574044355	62,20

SCHLAUCHANSCHLUSS-VERBINDER					
	Beschreibung	VE	Artikelnummer	EAN-Code	Preis € pro Stück zzgl.MwSt.
	Steckverbinderstück Ø 35 mm für Schlauch Ø 32 mm	1	782241	8717574044362	5,90
	Griff mit Nebenluftregler von Ø 35 mm für Schlauch Ø 32 mm	1	782242	8717574044379	10,70
	Steckverbinderstück Ø 35 mm für Schlauch Ø 38 mm Inklusive Klickring / Buchse	1	40010123	4250155823573	24,90
	Griff mit Nebenluftregler von Ø 35 mm für Schlauch Ø 38 mm	1	40010111	4011240424804	24,30
	Steckverbinderstück Ø 35 mm für Schlauch 372168	1	372170	4549115161115	18,50

STAUBSAUGER ZUBEHÖR

STAUBSAUGER-SAUGROHRE

	Beschreibung	VE	Artikelnummer	EAN-Code	Preis € pro Stück zzgl.MwSt.
	Metall Ø 35 mm teleskopierbar L = 50 - 87 cm	1	782251	8717574044386	32,70
	Metall Ø 35 mm L = 50 cm	1	782252	8717574044393	13,80
	Kunststoff Ø 35 mm L = 48 cm	1	782253	8717574044409	6,60
	Kunststoff Ø 58 mm L = 48 cm	1	782254	8717574044416	9,40







BODENDÜSEN

	Beschreibung	VE	Artikelnummer	EAN-Code	Preis € pro Stück zzgl.MwSt.
	Vakuum-Saugbürste 260 mm ohne Rad Ø 35 mm	1	782261	8717574044423	28,30
	Saugbürste 360 mm mit Scheibe Ø 35 mm inkl. Bürstenstreifen und Gummistreifen	1	782262	8717574044430	58,70
	2-teiliges Bürstenstreifen-Set 360 mm für 782262	1	782263	8717574044447	16,50
	2-teiliger Gummistreifensatz 360 mm für 782262	1	782264	8717574044454	21,90
	Bodendüse nass/trocken 360 mm mit Scheibe Ø 35 mm inkl. Bürstenstreifen und Gummistreifen	1	782265	8717574044461	191,90
	2-teiliges Bürstenstreifen 450 mm für 782265	1	782266	8717574044478	17,40
	2-teiliger Gummistreifen 450 mm für 782265	1	782267	8717574044485	25,10

STAUBSAUGER ZUBEHÖR

	Beschreibung	VE	Artikelnummer	EAN-Code	Preis € pro Stück zzgl.MwSt.
	Reduzierverbinder 38/34/31/27 mm	1	337527	4549115082984	7,70
	Möbelbürste Ø 35 mm	1	782271	8717574044492	9,30
	Polsterdüse B = 120 mm Ø 35 mmmm	1	782272	8717574044508	6,80
	Flachdüse L = 200 mm Ø 35 mmmm	1	782273	8717574044515	3,60
	Flachdüse L = 270 mm Ø 58 mm	1	782274	8717574044522	6,10

ZUBEHÖR - SETS



	Beschreibung	Inhalt	VE	Artikelnummer	EAN-Code	Preis € pro VE zzgl. MwSt.
	1 x Möbelbürste Ø 35 mm (782271) 1 x Polsterdüse B = 120 mm Ø 35 mm (782272) 1 x Flachdüse Ø 35 mm L = 200 mm (782273)	3	1	782291	8717574047530	27,40
	2 x Saugrohr Metall Ø 35 mm L = 50 cm (782252) 1 x Bodendüse 260 mm ohne Rad Ø 35 mm (782261) 1 x Möbelbürste Ø 35 mm (782271) 1 x Polsterdüse B = 120 mm Ø 35 mm (782272) 1 x Flachdüse Ø 35 mm (782273) L = 200 mm	6	1	782292	8717574047547	85,70
	1 x Reduzierstück (337527) 2 x Saugrohr Kunststoff Ø 35 mm (782253) 1 x Bodendüse nass / trocken 360 mm mit Rad-Ø 35 mm (782262) 1 x Möbelbürste Ø 35 mm (782271) 1 x Polsterdüse B = 120 mm Ø 35 mm (782272) 1 x Flachdüse Ø 35 mm L = 200 mm (782273)	11	1	782293	8717574047554	109,50
	1 x Reduzierstück (337527) 2 x Saugrohr Metall Ø 35 mm L = 50 cm (782252) 1 x Bodendüse nass / trocken 450 mm mit Rad-Ø 35 mm (782265) 1 x Flachdüse Ø 35 mm L = 200 mm (782273)	9	1	782294	8717574047561	240,80
Geeignet für HikOKI / Hitachi WDE Staubsauger						
	1 x Griff mit Nebenluftregler Ø 35 mm (782242) 2 x Saugrohr Metall Ø 35 mm L = 50 cm (782252) 1 x Bodendüse 260 mm W / O Rad-Ø 35 mm (782261) 1 x Polsterdüse B = 120 mm Ø 35 mm (782272) 1 x Flachdüse Ø 35 mm L = 200 mm (782273)	6	1	782296	8717574047578	87,20
Geeignet für HikOKI / Hitachi WDE / RP3608DA / RP3608DB Staubsauger						
	1 x Sauganschluss (782221) 1 x Schlauch 3,2 Meter Ø 32 mm (782232) 1 x Griff mit Nebenluftregler Ø 35 mm (782242) 2 x Saugrohr Kunststoff Ø 35 mm (782253) 1 x Bodendüse 260 mm ohne Rad Ø 35 mm (782261) 1 x Polsterdüse B = 120 mm Ø 35 mm (782272) 1 x Flachdüse Ø 35 mm L = 200 mm (782273)	8	1	782297	8717574047585	124,00

STAUBSAUGER ZUBEHÖR

ZUBEHÖR SETS

ZUBEHÖR SETS						
	Beschreibung	Inhalt	VE	Artikelnummer	EAN-Code	Preis € pro VE zzgl. MwSt.
Geeignet für HIKOKI / Hitachi (R) NT, RP250 / 500 YDM, RP350 YDM / YDH Staubsauger						
	1 x Schlauch 3,2 Meter Ø 38 mm (782235) 2 x Saugrohr Kunststoff Ø 36 mm (782253) 1 x Bodendüse 260 mm ohne Rad Ø 36 mm (782261) 1 x Polsterdüse B = 120 mm Ø 36 mm (782272) 1 x Flachdüse Ø 36 mm L = 200 mm (782273) 1 x Saugeranschluss (40010051) 1 x Verbinder (40010123)	8	1	782298	8717574047592	153,20
	1 x Schlauch 3,2 Meter Ø 38 mm (782235) 1 x Saugrohr teleskopierbar Ø 36 mm L = 50 cm (782251) 1 x Bodendüse nass / trocken 360 mm mit Rad- Ø 36 mm (782262) 1 x Polsterdüse B = 120 mm Ø 36 mm (782272) 1 x Flachdüse Ø 36 mm L = 200 mm (782273) 1 x Saugeranschluss (40010051) 1 x Verbinder (40010123)	7	1	782299	8717574047608	203,00

UNIVERSAL-STAUBSAUG-ADAPTER ZUM BOHREN





	Beschreibung	VE	Artikelnummer	EAN-Code	Preis € pro VE zzgl. MwSt.
	Staubabsaugadapter komplett Für einen maximalen Durchmesser von 14 mm. Mit Gummimanschette zum Anschluss an Saugschlauch	1	783116	8717574051292	62,80
	Staubabsaugadapter komplett für einen maximalen Durchmesser von 85 mm. Mit Schraubkupplung und Gummiman- schette für Anschluss an Saugschlauch	1	783122	8717574058246	187,20
	Staubabsaugadapter komplett für einen maximalen Durchmesser von 175 mm. Mit Schraubkupplung und Gummiman- schette für Anschluss am Saugschlauch	1	783123	8717574058253	274,00

STAUBSAUG-ADAPTER FÜR ABRUCHHAMMER

	Beschreibung	VE	Artikelnummer	EAN-Code	Preis € pro VE zzgl. MwSt.
	Staubabsaugadapter komplett Geeignet für H45MEY/H60MEY/H60MEY Lieferung mit zwei Schlauchlängen zur Anpassung an die jeweilige Situation für verschiedene Meißel- längen Mit Schraubkupplung und Gummimanschette für Anschluss an den Saugschlauch	1	783121	8717574058017	279,70

PROLINE ZUBEHÖR FÜR HEISSLUFTPISTOLEN



	Beschreibung	VE	Artikel- nummer	EAN-Code	Preis € pro Stück zzgl.MwSt.
Düsendurchmesser / Maschinenanschluss: Ø 34,5 mm					
	Rund-Düse	1	711291	8717574050370	8,90
	Düse mit gekrümmter Oberfläche	1	711292	8717574050387	9,30
	Glasschutz-Düse	1	711293	8717574050394	9,30
	Flach-Düse	1	711294	8717574050400	9,90
	Schaber mit Handgriff	1	711295	8717574050417	21,90
Geeignet für HiKOKI / Hitachi Heißluftpistole RH600T und RH650V und andere Marken					

PROLINE MAGAZINIERTE SCHRAUBEN

Qualität, für ihren Job

Wichtig für ein gutes Betriebssystem ist, dass die Materialien für einander optimiert sind. Besonders wenn es sich um gegurtete Schrauben handelt, mit denen eine hohe Produktivität erreicht werden kann. Die Qualität und die Schraubenführung des Kunststoffgurtes ist daher extrem wichtig.

EN
14566

Der Kunststoffgurt ermöglicht den Transport der Schraube durch das vordere Gehäuse der Maschine und hält die Schraube solange fest wie es notwendig ist.

Alle HiKOKI gegurteten Schrauben werden in einem ISO 9001 zertifiziertem Werk produziert. Alle Trockenbau Magazinschrauben erfüllen die CE-Norm und die Norm EN14566.



Die grau phosphatierten Schrauben sind nach einem 48-Stunden Salzsprühnebeltest zugelassen.

Die elektroverzinkten Schrauben sind frei von Chrom-6 und galvanisch CR3 + verzinkt und entsprechen der CE-Norm auf 5. Diese Schrauben entsprechen dem 200 Stunden Salzsprühnebeltest.

MAGAZINIERTE SCHRAUBEN FÜR GIPSKARTONPLATTEN

 PH 2	Ø	Länge (mm)	Gewinde	Veredelung	Geeignet für	Inhalt	VE	Item number	EAN-Code	Preis € pro VE zzgl. MwSt.
50 SCHRAUBEN AUF EINEM GURT UND 20 GURTE IN EINEM KARTON: 1.000 SCHRAUBEN PRO KARTON										
	3,6	25	Fein	Grau phosphatiert	Metall	1000	1	754601	8717574034646	34,20
	3,6	35	Fein	Grau phosphatiert	Metall	1000	1	754605	8717574034653	36,30
	3,9	25	Grob	Grau phosphatiert	Holz	1000	1	754611	8717574034660	37,40
	3,9	35	Grob	Grau phosphatiert	Holz	1000	1	754615	8717574034677	41,70
Geeignet für HiKOKI / Hitachi-Magazinschrauber W4YD, W4YE, W4YF, WF4DSL, WF4DY, WF14DSL, WF18DSL und andere Marken wie Hilti, Fein, Makita, Max, Powers, Poppers / Senco, Spero, Würth										

MAGAZINIERTE SCHRAUBEN FÜR SPANPLATTEN

 PZ 2	Ø	Länge (mm)	Gewinde	Veredelung	Geeignet für	Inhalt	VE	Item number	EAN-Code	Preis € pro VE zzgl. MwSt.
50 SCHRAUBEN AUF EINEM GURT UND 20 GURTE IN EINEM KARTON: 1.000 SCHRAUBEN PRO KARTON										
	4,0	25	Spanplatte	Gelb verzinkt	Metall	1000	1	754631	8717574034721	27,20
	4,0	30	Spanplatte	Gelb verzinkt	Metall	1000	1	754633	8717574034738	29,80
	4,0	35	Spanplatte	Gelb verzinkt	Metall	1000	1	754635	8717574034745	32,20
	4,0	40	Spanplatte	Gelb verzinkt	Metall	1000	1	754636	8717574034752	34,30
	4,0	25	Spanplatte	verzinkt	Holz	1000	1	754621	8717574034684	26,20
	4,0	30	Spanplatte	verzinkt	Holz	1000	1	754623	8717574034691	28,90
	4,0	35	Spanplatte	verzinkt	Holz	1000	1	754625	8717574034707	31,00
	4,0	40	Spanplatte	verzinkt	Holz	1000	1	754626	8717574034714	33,00
Geeignet für HiKOKI / Hitachi-Magazinschrauber W4YD, W4YE, W4YF, WF4DSL, WF4DY, WF14DSL, WF18DSL und andere Marken wie Hilti, Fein, Makita, Max, Powers, Poppers / Senco, Spero, Würth										

PROLINE NÄGEL & BRENN- STOFFKARTUSCHEN

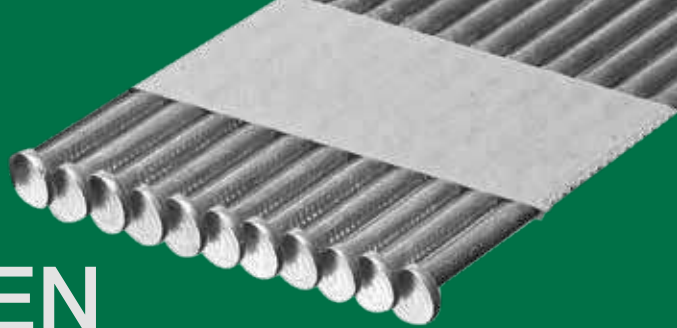

Die verzinkten Nägel von HiKOKI Proline werden mit einer ganz besonderen Technik namens Magneto behandelt. Hydrodynamik (MHD); ist die Wissenschaft der Dynamik von Leitern in geschmolzenen Metallen. Die Anwendung dieses Spezialverfahrens kommt zur Herstellung von verzinktem Stahl zum Einsatz. Diese Produkte haben viele Vorteile.

So funktioniert es

Zuerst werden die Drahtrollen abgewickelt und gerichtet. Die Oberfläche ist strahlend sauber behandelt. Die Induktionserwärmung bringt den Draht auf den Punkt der Verzinkungstemperatur. Nachdem diese überschritten wird, dann in ein geschmolzenes Zinkbad. Nun findet der aktuelle MHD Prozess statt, bei dem das Zink magnetisch ist und wird auf die endgültige Schichtdicke abgewischt. Abschließend wird der Draht abgekühlt, aufbereitet und auf Länge geschnitten und in Verkaufseinheiten verpackt.

Kostengünstig

Die Herstellungskosten werden im Vergleich zu einer herkömmlichen Feuerverzinkung für Produkte mit kontinuierlicher Länge reduziert. Die MHD-Verzinkung ist durch den kontinuierlichen Prozess und der hohen Geschwindigkeit weniger Energie intensiv.

Umweltfreundlich

Als Unternehmen hat HiKOKI eine Umweltstudie beschrieben. Die Vision für mehr Nachhaltigkeit in der Wertschöpfungskette. Durch die Eliminierung von gefährlichen Chemikalien, die in einer traditionellen Verzinkungslinie, d.h. Säure, Flux und Spülung sind. Das MHD-Verfahren, wie es bei den verzinkten Nägeln angewendet wird, ist umweltfreundlich! Es gibt keine gefährlichen Chemikalien oder Nebenprodukte, um die man sich im Nachhinein kümmern muß.

Hohe Qualität

Die HiKOKI Proline-Nägel sind aus hochwertigem Qualitätsstahl und werden mit einem Rund- oder D-Kopf, sowohl in blanker als auch verzinkter Ausführung gefertigt. Alle relevanten Qualitätsnormen und Zertifizierungen sind damit erfüllt.

Überlegene Verzinkungstechnologie

- Umweltfreundlich, keine Säure, kein Flussmittel
- Kostengünstiger Prozess für einen wettbewerbsorientierten Markt und Preisgestaltung
- Hochwertige Verzinkung
- Das daraus hergestellte Produkt durchläuft die Eurocode 5 Normen



	Größe (mm)	Schaft Type	Veredelung	Inhalt	VE	Artikelnummer	EAN-Code	Preis € pro VE zzgl.MwSt.
D-KOPF RAHMENNÄGEL 34° PAPIER MAGAZINIERT								
	2,8 x 50	Ring	Blank	3000	1	753631	8717574059069	66,60
	2,8 x 50	Ring	MHD	3000	1	753611	8717574053128	77,90
	2,8 x 50	Glatt	MHD	3000	1	4100401	8717574059595	77,10
	3,1 x 50	Ring	Feuerverzinkt	4800	1	705453	8717472817648	295,40
	2,8 x 55	Ring	Blank	3000	1	753632	8717574059076	72,10
	2,8 x 55	Ring	MHD	3000	1	753612	8717574053135	84,20
	2,8 x 55	Glatt	MHD	3000	1	4100402	8717574059601	83,80
	3,1 x 63	Ring	Feuerverzinkt	4800	1	705456	8717472817679	347,00
	2,8 x 65	Ring	Blank	3000	1	753633	8717574059083	81,90
	2,8 x 65	Ring	MHD	3000	1	753613	8717574053142	95,90
	2,8 x 65	Glatt	MHD	3000	1	4100403	8717574059618	96,00
	2,8 x 75	Ring	Blank	2500	1	753634	8717574059090	91,40
	2,8 x 75	Ring	MHD	2500	1	753614	8717574053159	85,70
	2,8 x 75	Glatt	MHD	2500	1	4100404	8717574059625	92,30
	3,1 x 75	Ring	Feuerverzinkt	2500	1	705459	8717472817709	211,30
	3,1 x 82	Glatt	MHD	2500	1	4100405	8717574059632	123,90
3,1 x 90	Ring	Blank	2500	1	753636	8717574059106	109,90	
3,1 x 90	Ring	MHD	2500	1	753616	8717574053166	128,30	
3,1 x 90	Glatt	MHD	2500	1	4100406	8717574059649	131,10	
D-KOPF RAHMENNÄGEL 34° PAPIER MAGAZINIERT EDELSTAHL								
	2,8 x 65	Ring	Edelstahl	3000	1	4100413	8717574065176	262,40
Geeignet für z.B HiKOKI / Hitachi-Akku Nagler oder Gasnagler NR1890DBCL / NR90GC (2) und NR90AD								

	Größe (mm)	Schaft Type	Veredelung	Inhalt	VE	Artikelnummer	EAN-Code	Preis € pro VE zzgl. MwSt.
VOLL RUNDKOPFNÄGEL 21° PLAST MAGAZINIERT								
	2,8 x 50	Ring	Blank	3000	1	753641	8717574059014	63,40
	2,8 x 50	Ring	MHD	3000	1	753621	8717574053173	69,90
	2,8 x 55	Ring	Blank	3000	1	753642	8717574059021	68,50
	2,8 x 55	Ring	MHD	3000	1	753622	8717574053180	75,60
	2,8 x 65	Ring	Blank	3000	1	753643	8717574059038	77,70
	2,8 x 65	Ring	MHD	3000	1	753623	8717574053197	85,90
	2,8 x 75	Ring	Blank	2500	1	753644	8717574059045	88,80
	2,8 x 75	Ring	MHD	2500	1	753624	8717574053203	98,30
	3,1 x 90	Ring	Blank	2500	1	753646	8717574059052	103,90
	3,1 x 90	Ring	MHD	2500	1	753626	8717574053210	114,60
Geeignet für z.B. HiKOKI / Hitachi-Akku Nagler oder Gasnagler NR1890DBCL / NR90GC (2) und NR90AD								



	Beschreibung	Inhalt	VE	Artikelnummer	EAN-Code	Preis € pro VE zzgl. MwSt.
BETON-NÄGEL PLAST MAGAZINIERT						
	Beton Nägel 15 mm	1000	1	40014406	4250155816391	198,50
	Beton Nägel 20 mm	1000	1	40014401	4250155810078	198,50
	Beton Nägel 25 mm	1000	1	40014402	4250155810085	198,50
	Beton Nägel 30 mm	1000	1	40014403	4250155810092	198,50
	Beton Nägel 35 mm	1000	1	40014404	4250155810108	198,50
	Beton Nägel 40 mm	1000	1	40014405	4250155810115	198,50
Lieferung mit 1 Stück Gaskartusche 80 ml						
Geeignet für Betonagler wie den NC40G. Bitte überprüfen Sie die Abmessungen sorgfältig, bevor Sie andere Nagler verwenden.						

	Dicke (mm)	Breite (mm)	Länge (mm)	Inhalt	VE	Artikelnummer	EAN-Code	Preis € pro VE zzgl. MwSt.
KLAMMERN								
	0,7	12,8	6	4800	1	750667	8717574041293	12,80
	0,7	12,8	10	4800	1	750668	8717574041309	15,00
	0,7	12,8	13	4800	1	750669	8717574041316	17,10
Geeignet für z. HiKOKI / Hitachi N14DSL, N18DSL, Atrio, Bea, Bostitch, Duo Fast, Fasco, Haubold, Kihlberg, Omer, Prebena und Senco								

	Dicke (mm)	Länge (mm)	Inhalt	VE	Artikelnummer	EAN-Code	Preis € pro VE zzgl. MwSt.
DA NÄGEL 15 GA - 34° VERZINKT							
	1,8	25	2000	1	750681	8717574058048	47,90
	1,8	32	2000	1	750682	8717574058055	49,90
	1,8	38	2000	1	750683	8717574058062	51,20
	1,8	44	2000	1	750684	8717574058079	54,80
	1,8	50	2000	1	750685	8717574058086	56,30
	1,8	56	2000	1	750686	8717574058093	58,20
	1,8	63	2000	1	750687	8717574058109	60,20
DA NÄGEL 15 GA - 34° Edelstahl							
	1,8	38	2000	1	750693	8717574058116	106,40
	1,8	50	2000	1	750695	8717574058123	124,00
	1,8	63	2000	1	750697	8717574058130	140,30
Geeignet für z. HiKOKI / Hitachi Nagler NT1865DBAL / NT65MA3 / Bea / Bostitch / Fasco / Paslode / Prebena und Senco.							

	Dicke (mm)	Länge (mm)	Inhalt	VE	Artikelnummer	EAN-Code	Preis € pro VE zzgl.MwSt.
FINISH NÄGEL 16 GA GERADE GALVANISCH VERZINKT							
	1,6	25	5000	1	705565	5017658059385	26,00
	1,6	32	2500	1	705566	5017658059392	14,10
	1,6	38	2500	1	705568	5017658059415	14,60
	1,6	35	2500	1	705567	5017658059408	15,30
	1,6	40	2500	1	705569	5017658059422	15,70
	1,6	45	2500	1	705570	5017658059439	17,00
	1,6	50	2500	1	705571	5017658059446	18,80
	1,6	63	2500	1	705572	5017658059453	30,50
FINISH NÄGEL 16 GA GERADE EDELSTAHL							
	1,6	38	2500	1	750593	8717574059137	68,30
	1,6	50	2500	1	750595	8717574059144	87,40
	1,6	63	2500	1	750597	8717574059151	108,20
Geeignet für z.B. HIKOKI / Hitachi-Nagler NT1865DBSL / NT65GS / NT65M2 / Bea / Bostitch / Fasco / Paslode / Prebena und Senco.							

	Dicke (mm)	Länge (mm)	Inhalt	VE	Artikelnummer	EAN-Code	Preis € pro VE zzgl.MwSt.
FINISH NÄGEL 16 GA - 20° GALVANISCH VERZINKT							
	1,6	32	2000	1	705573	5017658059460	15,40
	1,6	38	2000	1	705574	5017658059477	18,40
	1,6	45	2000	1	705575	5017658059484	20,30
	1,6	50	2000	1	705576	5017658059491	23,00
	1,6	63	2000	1	705577	5017658059507	25,00
Geeignet für z. HiKOKI / Hitachi Gasnagler NT65GB							

	Dicke (mm)	Länge (mm)	Inhalt	VE	Artikelnummer	EAN-Code	Preis € pro VE zzgl.MwSt.
MINI BRADS 18 GA GERADE GALVANISCH VERZINKT							
	1,2	15	5000	1	750671	8717574050103	12,90
	1,2	20	5000	1	750672	8717574050110	14,90
	1,2	25	5000	1	750673	8717574050127	16,10
	1,2	30	5000	1	750674	8717574050134	17,70
	1,2	35	5000	1	750675	8717574050141	19,60
	1,2	40	5000	1	750676	8717574050158	21,50
	1,2	45	5000	1	750677	8717574050165	23,70
	1,2	50	5000	1	750678	8717574050172	26,00
MINI BRADS 18 GA GERADE EDELSTAHL							
 	1,2	15	5000	1	715251	8717574040968	61,80
	1,2	20	5000	1	715252	8717574040975	79,40
	1,2	25	5000	1	715253	8717574040982	97,10
	1,2	30	5000	1	715254	8717574040999	114,70
	1,2	38	5000	1	715255	8717574041002	70,30
	1,2	50	5000	1	715258	8717574041033	185,30
Geeignet für Nagler mit 18-Gauge-Finish wie HiKOKI / Hitachi NT1850DBSL / NT50GS / AE2, Bea, Bostitch, Fasco, Paslode, Prebena und Senco.							

GASKARTUSCHEN FÜR GASNAGLER

	Beschreibung	Geeignet für	Inhalt	Inhalt	VE	Artikelnummer	EAN-Code	Preis € pro VE zzgl.MwSt.
	Gaskartuschen für Gas-Nagler	NT50GS NT65GB NT65GS	30 ml	2	1	753702	8717574011838	39,70
		NC40G NR90GC(2) NR90GR(2)	80 ml	2	1	753600	8717472813695	46,50

REINIGUNGSSATZ FÜR GASNAGLER

	Beschreibung	VE	Artikelnummer	EAN-Code	Preis € pro VE zzgl.MwSt.
	Bestehend aus: Reinigungsspray 300 ml Nagelöl 100 ml Sechskantschlüssel T-Form 4x100mm Reinigungsbürste Weiches Reinigungstuch	1	714800	8717574001105	71,50

SCHUTZKAPPE FÜR OBERFLÄCHENSCHUTZ

	Beschreibung	Inhalt	VE	Artikelnummer	EAN-Code	Preis € pro VE zzgl.MwSt.
	Nasenkappe für NR1890DBCL / NR1890DBRL schützt Holzoberflächen beseitigt Markierungen	1	1	4100400	8717574059700	16,00
	Nasenkappe für NT1850DBSL	3	1	4100410	8717574059861	9,60



REPARATUR- UND WARTUNGSSET FÜR PNEUMATISCHE NAGLER

	Beschreibung	Inhalt	VE	Artikelnummer	EAN-Code	Preis € pro VE zzgl.MwSt.
	Reparatur- und Wartungsset für NV90AB	17	1	50750069	7034354711162	216,00
	Reparatur- und Wartungsset für NV90HMC	30	1	50750075	7034354716761	273,80
	Reparatur- und Wartungsset für NV65HMC	27	1	50750076	7034354717867	169,20

PROLINE SONSTIGES ZUBEHÖR



	Beschreibung	VE	Artikelnummer	EAN-Code	Preis € pro Stück zzgl.MwSt.
	Bandmaß 3 m	1	750420	8717154653786	14,20
	Bandmaß 5 m	1	750421	8717154653793	17,00
	Bandmaß 8 m	1	750422	8717154653809	36,10

	Beschreibung	VE	Artikelnummer	EAN-Code	Preis € pro Stück zzgl.MwSt.
SCHLEIFSTIFTE WERKZEUGSÄTZE FÜR HOCHTOURIGE ROTATIONSWERKZEUGE					
	<p>200-teilige Kasette bestehend aus: 10x Schleifband, 1x Stoffrad, 6x Filzrad, 1x Filzradspitze, 6x HSS Spiralbohrer (2x1,6 / 2x2,4 / 2x3,2), 2x Schleifschaft, 9x Diamant Fräser, 3x HSS-Fräser, 6x Aluminium Oxidschleifscheibe mit Schaft, 4x Aluminium Oxidschleifscheibe, 4 x Siliziumkarbid Schleifscheibe mit Schaft, 4x Siliziumkarbid Schleifscheibe, 3 x Nylonbürste, 3x Edelstahl Stahlbürste, 3 x Messingbürste, 1x Politur Verbinder, 66x Trennscheibe, 52x Schleifscheibe 4x Spannzange verchromt (1,6 / 2,4 / 2x3,2mm), 4x Dorn, 5x Scheibe aus Fiberglas, 1x Schraubenschlüssel, 1x Fächerschleifscheibe, 1x Abziehstein</p>	1	753948	8717574023015	37,10
	<p>389-teilige Kasette bestehend aus: 42x Schleifband, 2x Stoffrad, 5x Filz Rad, 1x Filzradspitze, 1x Gummischmirgel, 9x HSS Spiralbohrer (3x1,6 / 3x2,4 / 3x3,2), 3x Schleifschaft, 10x Diamant Fräser, 3x HSS-Fräser, 1x Diamantscheibe, 6x Aluminiumoxid- Schleifscheibe mit Schaft, 9x Aluminiumoxid- Schleifscheibe, 4x Silizium Hartmetallschleifscheibe mit Schaft, 10x Siliziumkarbid-Schleifscheibe, 8x Bürste, 1x Polierpaste, 80x Trennscheibe spezial, 36x Trennscheibe normal, 135 x Schleifscheibe, 3x Gummischleifscheibe mit Schaft, 4x Spannzange verchromt (1,6 / 2,4 / 2x3,2), 6x Dorn, 5x Trennscheibe Glasfaser, 2x Schraubenschlüssel, 1x Fächerschleifscheibe, 1x Abziehstein</p>	1	753949	8717574023039	63,10

PROLINE SCHUTZAUSRÜSTUNG HANDSCHUHE



EN 381-7 1999 Class 0 (16 m/s)
EN 388 2003 3 1 4 2
EN 420 (1994)

Lederhandschuhe mit Sägeschutz für Motorsägeanwender. Die Handschuhe sind mit einem Sägeschutz auf der linken Seite ausgestattet. Das elastische Strickbund in Kombination mit dem weichen Leder bietet einen hohen Tragekomfort. Geeignet für den intensiven Einsatz in der Forstwirtschaft.

Die richtige Größe der Handschuhe

Messen der Hand durch Stretchen der Finger über die gesamte Länge der Hand über dem Knöchel der Handfläche. Messen Sie die Hand, mit der Sie schreiben. In der folgenden Tabelle beziehen sich die gemessene Anzahl der Zentimeter auf die Größenbezeichnung des Handschuhs. Wählen Sie immer die größere Größe, wenn der Wert zwischen zwei Zahlen liegt.

Länge (mm)	203	229	254	279	304
Größe	S	M	L	XL	XXL
Größe	8	9	10	11	12

HANDSCHUHE						
	Beschreibung	Größe	VE Paar	Artikelnummer	EAN-Code	Preis € pro Paar zzgl.MwSt.
	Kettensägenhandschuhe	8/S	1	713651	8717574030426	55,40
		9/M	1	713652	8717574030433	55,40
		10/L	1	713653	8717574030440	55,40
		11/XL	1	713654	8717574030457	55,40
		12/XXL	1	713655	8717574030464	55,40

PROLINE AUGEN- UND KOPFSCHUTZ



SCHUTZBRILLE						
	Beschreibung	Farbe	VE	Artikelnummer	EAN-Code	Preis € pro Stück zzgl.MwSt.
	<ul style="list-style-type: none"> • Schutzbrille im modernen Design • Permanenter Anti-Beschlagschutz auf der Innenseite • Extrem kratzfest auf der Außenseite • Entspricht EN166 & EN170 • UV400-Schutz 	Klar	1	4100690	8717574063455	15,40

KOPFSCHUTZ		
HELM	713517-713518	713519
Norm	EN 397	EN 397
Material	ABS	ABS
Innen passend	4 Punkt, 180° drehend	6 Punkt, 180° drehend
VISIR		
Norm	EN 1731	EN 1731
Material	Matt lackierter Stahl	Matt lackierter Stahl
Gitter	1.8 x 1.8 mm	1.8 x 1.8 mm
Lichtreduzierung	35%	35%
GEHÖRSCHUTZ		
Norm	EN 352-3	EN 352-3
Geräuschreduzierung	SNR 27	SNR 29



KOPFSCHUTZ							
	Beschreibung	UV-Anzeige	Regenschutz	VE	Artikelnummer	EAN-Code	Preis € pro Stück zzgl.MwSt.
	Forstkombination bestehend aus: Schutzhelm	Nein	Nein	1	713517	8717574048940	165,70
	Mattveredeltes Stahlvisier Gehörschutz	Nein	Ja	1	713518	8717574048957	179,20
	Forstkombination bestehend aus: Schutzhelm	Nein	Nein	1	713519	8717574050424	86,50
	Mattveredeltes Stahlvisier Gehörschutz						
	Freischneider-Kombination bestehend aus: Sicht- und Hörschutzschiene Mattveredeltes Stahlvisier Gehörschutz EN352-1 SNR28			1	713520	8717574053883	65,60

PROLINE SICHERHEITSSCHUHE



HiKOKI / Hitachi LEDER KETTENSÄGEN STIEFEL	
Material:	Leder
Größe:	UK 6 - 13 (EU 39 - 48)
Standard:	EN ISO 17249:2005, Klasse 2 (24 m/s)
Eigenschaften:	Kettensägenschutz, schützende Schuhkappe
Resistent:	Öle, Fette, verschiedene Chemikalien

LEDER KETTENSÄGEN STIEFEL						
	Größe (EUR)	Größe (UK)	VE Paar	Artikelnummer	EAN-Code	Preis € pro Paar zzgl. MwSt.
	39	6	1	714039	8717574019254	376,90
	40	6½	1	714040	8717574019261	376,90
	41	7	1	714041	8717574019278	376,90
	42	8	1	714042	8717574019285	376,90
	43	9	1	714043	8717574019292	376,90
	44	10	1	714044	8717574019308	376,90
	45	10½	1	714045	8717574019315	376,90
	46	11	1	714046	8717574019322	376,90
	47	12	1	714047	8717574019339	376,90
48	13	1	714048	8717574019346	376,90	

SCHNÜRSENKEL FÜR KETTENSÄGEN-LEDERSTIEFEL					
	Beschreibung	VE Paar	Artikelnummer	EAN-Code	Preis € pro Paar zzgl. MwSt.
	Schnürsenkel für Leder-Kettensägenstiefel Größe 39 - 43	1	714049	8717574049305	11,40
	Schnürsenkel für Leder-Kettensägenstiefel Größe 44 - 48	1	714050	8717574049312	11,40



GUMMI KETTENSÄGEN-STIEFEL	
Material:	Naturkautschuk
Größe:	UK 4 - 14 (EU 37 - 50)
Standard:	EN ISO 20345 .SB.E / EN ISO 17249:2005 Klasse 2 (24 m/s)
Eigenschaften:	Kettensägenschutz, schützende Schuhkappe
Resistent:	Öle, Fette, verschiedene Chemikalien

GUMMI KETTENSÄGEN-STIEFEL						
	Größe (EUR)	Größe (UK)	VE Paar	Artikelnummer	EAN-Code	Preis € pro Paar zzgl. MwSt.
	37	4	1	713537	8717574018615	229,30
	38	5	1	713538	8717574018639	229,30
	39	6	1	713539	8717574018653	229,30
	40	6½	1	713540	8717574018677	229,30
	41	7	1	713541	8717574018691	229,30
	42	8	1	713542	8717574018714	229,30
	43	9	1	713543	8717574018738	229,30
	44	10	1	713544	8717574018752	229,30
	45	10½	1	713545	8717574018776	229,30
	46	11	1	713546	8717574018790	229,30
	47	12	1	713547	8717574018813	229,30
	48	13	1	713548	8717574018837	229,30
	49	14	1	713549	8717574018851	229,30
	50	14½	1	713550	8717574018875	229,30

PROLINE SCHUTZKLEIDUNG



HiKOKI Kettensägen und Forstbekleidung bietet Ihnen das optimale Gleichgewicht zwischen Schutz und Komfort, während sie gleichzeitig leicht, komfortabel und einfach zu warten sind.

HiKOKI's gut ausgestattetes Testlabor bietet die Möglichkeit Lösungen zu finden, entsprechend den spezifischen Anforderungen der Motorsäge Benutzer.

Professionelle Endanwender sind regelmäßig aufgerufen HiKOKI-Kettensägen und Forstbekleidung in der Praxis, unter

Beachtung von Ergonomie, Qualität, Langlebigkeit und Komfort zu testen.

Die Ergebnisse all dieser Tests werden in der Entwicklung der Kleidung berücksichtigt, so dass das optimale Gleichgewicht zwischen Schutz, Sicherheit und Komfort erreicht wird.

HiKOKI Kettensägen-Bekleidung sind aus einem Bibernylon, bestehend aus 49% Baumwolle und 51% Polyester-Nylon gefertigt so dass die Außenseite der Kleidung sehr langlebig, wasserabweisend und schmutzabweisend ist.

Die Innenseite ist weich und komfortabel zum anzuziehen. Natürlich entsprechen alle Modelle dem aktuellen Stand der Technik und den Europäischen Normen. Das hat bei uns Priorität damit Ihre Sicherheit gewährleistet ist.

Die verschiedenen Schutzniveaus sind auf der Kleidung durch ein Symbol mit der Aufschrift der Norm EN 381 mit der dazugehörigen Klasse ausgewiesen.

Größe	Länge	A Länge	B Brustumfang	C Hüftumfang
S	46 - 48	164 - 182	88 - 96	76 - 84
M	50 - 52	164 - 182	96 - 104	84 - 92
L	54 - 56	170 - 188	104 - 112	92 - 100
XL	58 - 60	170 - 188	112 - 120	100 - 108
XXL	62 - 64	176 - 194	120 - 128	108 - 116
XXXL	66 - 68	176 - 194	128 - 139	116 - 124

Alle HiKOKI-Motorsägenbekleidung ist perfekt bis 60° waschbar, aber nicht für den Wäschetrockner geeignet

Alle HiKOKI Motorsägenhosen sind mit einem Schutz vom Typ A ausgestattet. Sie sind für professionelle Forstleute geeignet, die für die Arbeit in der Forstwirtschaft am Boden ausgebildet sind.

Typ A bietet 180° Schutz für jedes Bein plus 5 cm auf der Innenseite der rechten Seite und 5 cm an der Außenseite des linken Beines. Der Schutz beginnt nicht länger als 5 cm von der Unterseite des Beines und stoppt mindestens 20 cm über dem Schritt.

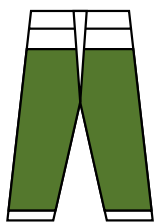

FRONTANSICHT

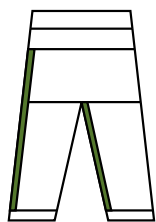

RÜCKANSICHT

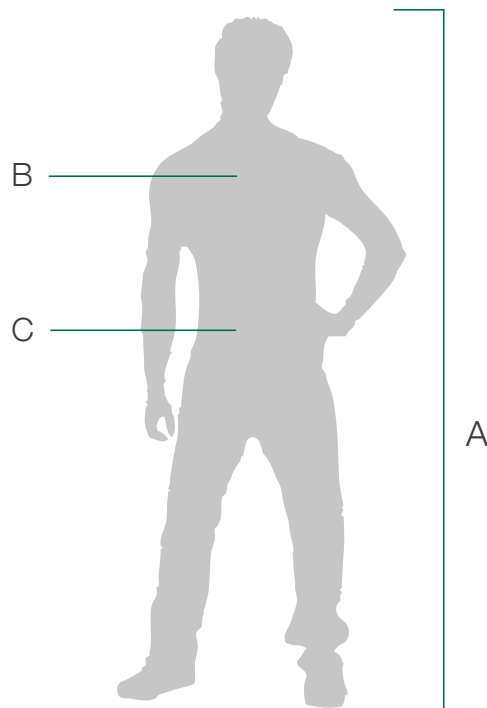

Sicherheitshinweis: Es gibt keinen Schutzanzug der 100% Schutz bietet und angemessene Ausbildung und Arbeitsmethoden ersetzt.



Class 1

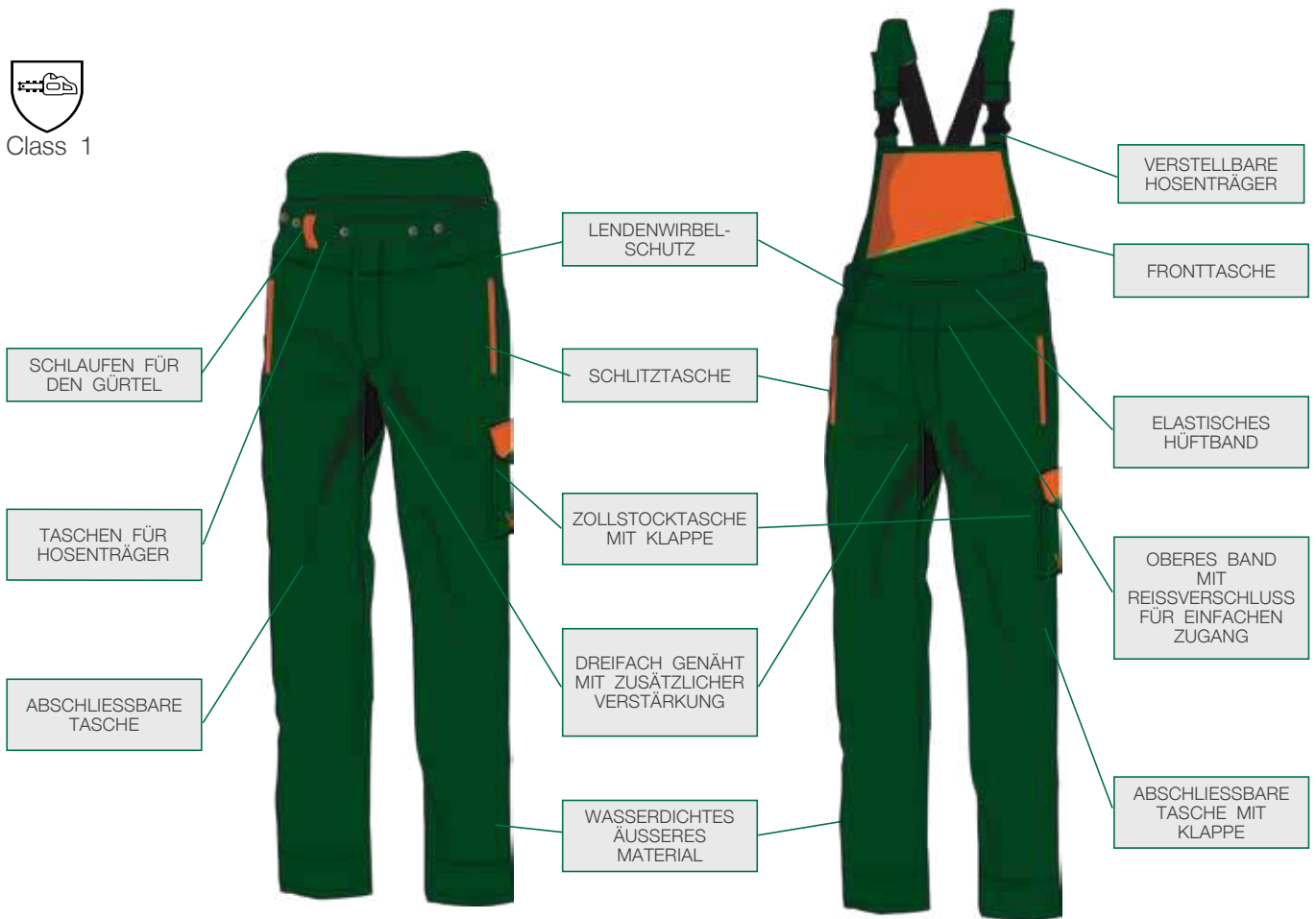

	HiKOKI / Hitachi FORSTWIRTSCHAFTS-HOSE	HiKOKI / Hitachi FORSTWIRTSCHAFTS-LATZHOSE
Schutz	Type-A	Type-A
EU Norm	EN 381-5	EN 381-5
	EN 340 : 2003	EN 340 : 2003
Klasse	1 = 20 m/s	1 = 20 m/s
Schichten	9	9
Größen	S - 3XL	M - 2XL
Farben	Kieferngrün / Leuchtorange / Schwarz	Kieferngrün / Leuchtorange / Schwarz

	Beschreibung	Größe	VE	Artikelnummer	EAN-Code	Preis € pro Stück zzgl.MwSt.
HOSE TYP A						
	Hosen entsprechen EN-340	S	1	713602	8717574022186	231,50
		M	1	713603	8717574022193	231,50
		L	1	713604	8717574022209	231,50
		XL	1	713605	8717574022216	231,50
		2XL	1	713606	8717574022223	231,50
		3XL	1	713607	8717574022230	277,80
LATZHOSE TYP A						
	Latzhosen mit Träger entsprechen EN-340	M	1	713613	8717574022254	247,30
		L	1	713614	8717574022261	247,30
		XL	1	713615	8717574022278	247,30
		2XL	1	713616	8717574022285	247,30

**HiKOKI / Hitachi
FORSTWIRTSCHAFTS-
JACKE MIT KETTENSÄGEN
SCHUTZ**

Schutz	Type-A
EU Norm	EN 381-11
Klasse	0 = 16 m/s
Schichten	9
Größen	S - 3XL
Farben	Kieferngrün / Leuchtorange / Schwarz

**HiKOKI / Hitachi
FORSTWIRTSCHAFTS-
JACKE OHNE KETTENSÄGEN
SCHUTZ**

Größe	S - 3XL
Colours	Kieferngrün / Leuchtorange / Schwarz



Class 0



	Beschreibung	Größe	VE	Artikel- nummer	EAN-Code	Preis € pro Stück zzgl.MwSt.
JACKE MIT KETTENSÄGENSCHUTZ						
<p>Class 0</p>	Jacke mit Kettensägenschutz	S	1	713632	8717574022315	237,30
		M	1	713633	8717574022322	237,30
		L	1	713634	8717574022339	237,30
		XL	1	713635	8717574022346	237,30
		2XL	1	713636	8717574022353	237,30
		3XL	1	713637	8717574022360	284,80
JACKE OHNE KETTENSÄGENSCHUTZ						
	Jacke ohne Kettensägenschutz	S	1	713642	8717574022377	118,30
		M	1	713643	8717574022384	118,30
		L	1	713644	8717574022391	118,30
		XL	1	713645	8717574022407	118,30
		2XL	1	713646	8717574022414	118,30
		3XL	1	713647	8717574022421	142,10

PROLINE SCHMIERSTOFFE



SCHMIERSTOFFE 2-TAKT						
	Beschreibung	Inhalt	VE	Artikelnummer	EAN-Code	Preis € pro Stück zzgl.MwSt.
	Teilsynthetischer Schmierstoff, speziell entwickelt für ausgezeichneten Motorschutz und Leistung in 2-Takt-Motoren. Er garantiert überlegene Kontrolle gegen Abgase, Systemblockierung und Minimierung von Abgasen.	100 ml	1	714811	8717574017854	4,00
		1 Liter	1	714813	8717574023640	15,90
		1 Liter + 100 ml	1	714819	8717574033397	17,90

SCHMIERSTOFFE 4 TAKT 10W-40						
	Beschreibung	Inhalt	VE	Artikelnummer	EAN-Code	Preis € pro Stück zzgl.MwSt.
	Der HiKOKI Schmierstoff 10W-40 ist ein modernes, universelles und ökonomisches Motoröl und wird mit hochwertigen Lösungsmitteln hergestellt, um mit nachschmierenden und synthetischen Grundölen und eine ausgewogene Auswahl an Additiven um die besten Eigenschaften zu erzielen.	1 Liter	1	714818	8717574021691	15,30

Spezieller Spender auf der 1-Liter-Flasche verhindert das Verschütten



Kettensägenöl

HiKOKI Kettensägenöl wurde speziell entwickelt, um die Anforderungen der Anwender an eine hochwertige Kettensäge zu erfüllen. Neben der Schmierung der Kette verhindert es auch, dass die Kette überhitzt und an Festigkeit verliert. Um einen sehr hohen

Viskositätsgrad zu erreichen, werden spezielle Additive zugegeben, die verhindern, dass das Öl von der Kette fließt und verbessert somit die Schmierung.

KETTENSÄGENÖL						
	Beschreibung	Inhalt	VE	Artikelnummer	EAN-Code	Preis € pro Stück zzgl.MwSt.
	Kettensägenöl auf Basis von Spitzenqualität niedrigaromatischer, lösungsmittelabweisender Basisöle	1 Liter	1	714814	8717574021677	11,30
		5 Liter	1	714815	8717574021684	37,60
	Biologisch abbaubares Kettensägenöl: auf Basis von vollständig biologisch abbaubarem Gemüse-Öl	1 Liter	1	714816	8717574017878	16,10
		5 Liter	1	714817	8717574017885	69,50

SCHNEIDÖL						
	Beschreibung	Inhalt	VE	Artikelnummer	EAN-Code	Preis € pro Stück zzgl.MwSt.
	Schneidöl Chlorfrei, universell, nicht fleckend. Schneidöl mit mittlerer Viskosität, minimaler Nebelbildung und hoher Schnittleistung. Erhöht die Lebensdauer Ihres Werkzeugs. Empfohlene Anwendung: für Bohren, Fräsen, Gewindeschneiden, Gewindeschneiden, Stanzen und Sägen aller Typen von Baustählen	400 ml Sprühdose	1	712073	8717154657487	36,00
		500 ml	1	714842	8717574051896	26,50
		1 Liter	1	712072	8717572819680	34,60

REINIGER

	Beschreibung	Inhalt	VE	Artikelnummer	EAN-Code	Preis € pro Stück zzgl.MwSt.
	Generalreiniger, hervorragend geeignet für die Entfettung, schnelle Verdampfung, auch für die Reinigung von Vergasern geeignet	300 ml Sprühdose	1	714805	8717574001112	8,10

HARZLÖSUNGSMITTEL

	Beschreibung	Inhalt	VE	Artikelnummer	EAN-Code	Preis € pro Stück zzgl.MwSt.
	Löst das Harz säubert Schneidegeräte schmiert Metallschneider tötet mögliche Bakterien ab	400 ml Sprühdose	1	714841	8717574033755	10,80



FETT

	Beschreibung	Inhalt	VE	Artikelnummer	EAN-Code	Preis € pro Stück zzgl.MwSt.
	Hochwertiges Getriebefett, extrem geeignet für hohe Drehzahlen von Maschinen wie Winkelschleifer, Freischneider und Heckenscheren. Spezielle Drehkappe ermöglicht die Schmierung direkt in den Getriebekasten	100 gr	1	714833	8717574050257	9,20

PROLINE KANISTER



KANISTER					
	Beschreibung	VE	Artikelnummer	EAN-Code	Preis € pro Stück zzgl.MwSt.
	<ul style="list-style-type: none"> • Benzinkanister aus HDPE • UN/BAM und TÜV zugelassen • Inklusive Standardauslauf • Fassungsvermögen: 5 Liter 	1	714821	8717574019377	11,80
	<ul style="list-style-type: none"> • Professioneller Doppelkanister für Benzin und Kettensägenöl aus HDP • Fassungsvermögen: 5 und 3 Liter • UN/BAM und TÜV zugelassen • Inklusive Standardauslauf 	1	714822	8717574019384	53,80



BEFÜLLUNGSSYSTEM					
	Beschreibung	VE	Artikelnummer	EAN-Code	Preis € pro Stück zzgl.MwSt.
VERHINDERT VERSCHÜTTEN UND ÜBERFÜLLEN BEIM BETANKEN					
	Für Kraftstoff	1	714826	8717574019391	43,70
	Für Öl	1	714827	8717574019407	43,70

PROLINE SÄGEKETTEN



Alle HiKOKI Sägeketten werden aus Speziallegierungsstahl gefertigt. Dieser spezielle Stahl sorgt für Zähigkeit und Abriebfestigkeit. Alle HiKOKI Sägeketten sind mit hartem Industriebeschichtungsart, dadurch bleiben HiKOKI Sägeketten länger scharf.

Im Gegensatz zum Wettbewerb wird jede HiKOKI-Sägekette nach dem Schleifen geschärft, zur schnellen Montage aus der Box. Zur Reduzierung des Lagerverschleißes bei "Bruch", werden alle HiKOKI-Ketten mit einem speziellen Gleitmittel am Nietlager eingespritzt.

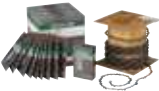

	Teilung (Zoll)	Weite mm (Zoll)	Länge cm (Zoll)	Anzahl Glieder	VE	Artikelnummer	EAN-Code	Preis € pro Stück zzgl.MwSt.
	1/4" LP	1,3 (.050")	25 (10")	60	1	781110	8717574035100	28,30
	3/8" LP	1,3 (.050")	25 (10")	40	1	781120	8717574021301	21,20
	3/8" LP	1,3 (.050")	30 (12")	45	1	781122	8717574021318	23,30
	3/8" LP	1,3 (.050")	35 (14")	52	1	781124	8717574021325	27,30
	3/8" LP	1,3 (.050")	40 (16")	57	1	781126	8717574021332	29,80
	.325" NK	1,3 (.050")	33 (13")	56	1	781133	8717574021349	27,70
	.325" NK	1,3 (.050")	38 (15")	64	1	781135	8717574021356	31,40
	.325" NK	1,3 (.050")	40 (16")	66	1	781136	8717574021363	32,50
	.325" NK	1,3 (.050")	45 (18")	72	1	781138	8717574021370	35,40
	.325" NK	1,3 (.050")	50 (20")	78	1	781140	8717574033236	38,40

	Teilung (Zoll)	Weite mm (Zoll)	Länge m (Fuß)	Anzahl Glieder	VE	Artikelnummer	EAN-Code	Preis € pro Stück zzgl.MwSt.
	.325" NK	1,3 (.050")	30,5 (100 ft)	1848	1	781193	8717574021462	827,20

Combo Pack Kette und Kettenschiene

HiKOKI bietet viel: Kettenschiene und Kette in einem Set.

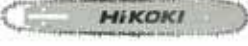
Alle HiKOKI Kettenschiene sind mit einem Kettenrad ausgestattet.

	Teilung (Zoll)	Weite mm (Zoll)	Länge cm (Zoll)	Anzahl Glieder	VE	Artikel- nummer	EAN-Code	Preis € pro Stück zzgl.MwSt.
	3/8" LP	1,3 (.050")	30 (12")	45	2	781232	8717574021387	47,20
	3/8" LP	1,3 (.050")	35 (14")	52	2	781234	8717574021394	51,40
	3/8" LP	1,3 (.050")	40 (16")	57	2	781236	8717574021400	48,70
	.325" NK	1,3 (.050")	33 (13")	56	2	781243	8717574021417	66,80
	.325" NK	1,3 (.050")	38 (15")	64	2	781245	8717574021424	73,40
	.325" NK	1,3 (.050")	40 (16")	66	2	781246	8717574021431	74,40
	.325" NK	1,3 (.050")	45 (18")	72	2	781248	8717574021448	79,40
	.325" NK	1,3 (.050")	50 (20")	78	2	781250	8717574033243	86,80

KETTENSÄGETASCHE

	Beschreibung	VE	Artikel- nummer	EAN-Code	Preis € pro Stück zzgl.MwSt.
	<ul style="list-style-type: none"> Schwerlast-Kettensägetasche mit Traggriffe und Schultergurt Weit öffnende Oberseite mit zwei Reißverschlüssen Bodenplatte aus Plane: stark, flexibel, wasserfest und leicht zu reinigen Zwei elastische Innentaschen zur Aufnahme der Flasche mit Kettensägeöl und 2-Takt-Gemisch Außentasche zur Aufbewahrung von Werkzeugen für Wartungsarbeiten Gesamtinnenlänge 82cm Passend für alle HiKOKI / Hitachi Kettensägen einschließlich CS51 	1	711008	8717574049589	28,50

PROLINE KETTENSÄGEN-FEILEN



Kettensägen Feilen

Die HiKOKI Kettensägenfeilen werden in der Schweiz aus hochwertigem Chrom-Stahl hergestellt. Dieser garantiert eine hohe Härte der Feile. In Kombination mit dem speziellen Wärmebehandlungsverfahren, gewährleistet es eine extrem lange Lebensdauer.

Die Rundfeilen sind mit einem Doppelschnitt auf der gesamten Länge für eine schnelle und unkomplizierte Bearbeitung ausgestattet. Effizientes Schärfen mit einem guten Gefühl.

Die regelmäßige Verzahnungsgeometrie sorgt für ein präzises Schneiden/Schärfen an der Kette und eine ausgezeichnete Späneentsorgung.

Die HiKOKI-Flachfeile ist mit runden Kanten ohne Verzahnung zur Vermeidung von Schäden am Messgerät bzw. Einstellung am Tiefenmessgerät versehen.

Der konische Zapfen ermöglicht eine einfache Einstellung in der Handhabung und läßt sich nach Abnutzung herauszunehmen.

Die HiKOKI-Rundfeilen sind in verschiedenen Ausführungen erhältlich. Größen und Verpackungskonfigurationen erfüllen die Bedürfnisse der meisten Kettensägenanwender.

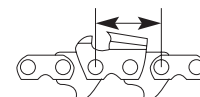



$$L : 2 = \text{PITCH}$$

Teilung	Ø Zoll	Ø mm
1/4"	5/32"	4,0
.325"	11/64" - 3/16"	4,5 - 4,8
3/8"	13/64" - 7/32"	5,2 - 5,5
.404"	7/32"	5,5

Beschreibung	Ø mm (Zoll)	VE	Artikelnummer	EAN-Code	Preis € pro VE zzgl. MwSt.
Rundfeile für Sägeketten Länge = 200 mm	4,0 (5/32")	3	781271	8717574047936	11,10
		12	781272	8717574047943	41,50
	4,5 (11/64")	3	781273	8717574047950	11,10
		12	781274	8717574047967	41,50
	4,8 (3/16")	3	781275	8717574047974	11,10
		12	781276	8717574047981	41,50
	5,2 (13/64")	3	781277	8717574047998	11,10
		12	781278	8717574048001	41,50
	5,5 (7/32")	3	781279	8717574048018	11,10
		12	781280	8717574048025	41,50

Beschreibung	Länge (mm)	VE	Artikelnummer	EAN-Code	Preis € pro VE zzgl. MwSt.
Flachfeile mit aggressiver Verzahnung zum Feilen der Tiefe von Sägeketten. Auch zum Schärfen für Rasenmäher und Freischneider Messer geeignet	150	2	781281	8717574048032	20,60
		12	781282	8717574048049	119,10

	Beschreibung	Ø mm (Zoll)	VE	Artikelnummer	EAN-Code	Preis € pro VE zzgl. MwSt.
	3-teiliges Set bestehend aus: 2 Stück Rundfeile zum Schärfen von Sägeketten 1 Feilengriff mit Flügeln mit Schärfwinkel-Anzeige von 25° und 30°.	4,0 (5/32")	1	781285	8717574048056	13,00
		4,5 (11/64")	1	781286	8717574048063	13,00
		4,8 (3/16")	1	781287	8717574048070	13,00
		5,2 (13/64")	1	781288	8717574048087	13,00
		5,5 (7/32")	1	781289	8717574048094	13,00

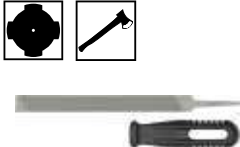
	Beschreibung	Länge (mm)	VE	Artikelnummer	EAN-Code	Preis € pro VE zzgl. MwSt.
	2-teiliges Set bestehend aus: 1 Flachfeile zur Bearbeitung der Tiefenbegrenzung bei Sägeketten 1 Feilengriff	150	1	781290	8717574048100	16,10

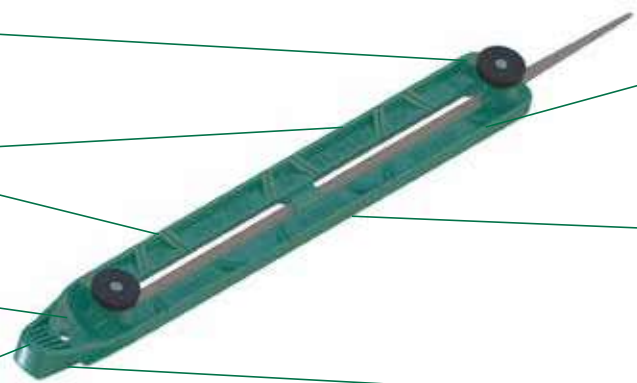

OPTIMALE UND EINFACHE FIXIERUNG DER FEILE

SCHÄRFWINKEL KLAR UND DEUTLICH MARKIERT

ANZEIGE FEILENGRÖSSE

ERGONOMISCH GEFORMTER GRIFF

AUS LEICHTEM, ROBUSTEN PLASTIK FÜR PERFEKTE HANDHABUNG UND LANGE LEBENSDAUER



ROSTFREIER STAHL BODEN-EINLAGEN SEHR GUTES GLEITEN AUF DEM SCHNEIDER UND MEHR SICHERHEIT

MÖGLICHKEIT ZUM MESSEN DER LÄNGE DES SCHNEIDERS

Die professionelle HIKOKI Holzfäll-Feile Packung enthält die wesentlichen Teile, die Sie benötigen um Ihre Sägekette scharf zu halten:

- eine runde Feile
- ein innovativer Leitfaden
- und ein Griff

Die Feilenführung hält die Feile in der richtigen Höhe und zeigt den korrekten Schärfwinkel an. Bitte beachten Sie, dass Führung und die Größe der Kette übereinstimmen muss.

	Beschreibung	Ø mm (Zoll)	VE	Artikelnummer	EAN-Code	Preis € pro VE zzgl. MwSt.
	Set 3 Stück bestehend aus: 1 Rundfeile zum Schärfen von Sägeketten 1 Feilengriff mit Flügeln Schärfwinkel-Anzeige von 25° und 30° 1 Feilenanleitung für 25° und 30° Schärfwinkel	4,0 (5/32")	1	781291	8717574048254	24,80
		4,5 (11/64")	1	781292	8717574048261	24,80
		4,8 (3/16")	1	781293	8717574048278	24,80
		5,2 (13/64")	1	781294	8717574048285	24,80
		5,5 (7/32")	1	781295	8717574048292	24,80

PROLINE TRIMMER KÖPFE



Die halbautomatischen HiKOKI Trimmerköpfe sind aus hochwertigem, stoßdämpfenden, widerstandsfähigem Nylonmaterial gefertigt. Das besondere Design widersteht Aufprallschäden, was eine lange Lebensdauer sicherstellt. Erhältlich in den Größen Ø 109, Ø 130 und Ø 160 mm, sowie standardmäßig mit Adapter- und Trimmerfaden ausgestattet.

- Doppelter Nylonkopf komplett mit Adaptermutter
- Hochleistungsspule: 10 Meter, Ø 2,4 mm Faden auf Ø 130 mm Trimmerkopf
- Extrem ausgewogen in jedem Drehzahlbereich.
- Handlich und robust
- Anti-Fadenverwicklungs-Design
- Feder mit höherer Flexibilität für eine bessere Faden Verbrauchskontrolle

SPULENKAPAZITÄT			
Ø (mm)	109 mm	130 mm	160 mm
1,6	12 m		
2,0	9 m		
2,4	5,5 m	10 m	17,6 m
2,7		8 m	14,2 m
3,0		6 m	12,8 m
3,3		5,5 m	10,6 m
3,5		4,5 m	10,2 m

	Ø mm	Gewinde	Geeignet für	Norm Fadenlänge (m)	VE	Artikelnummer	EAN-Code	Preis € pro Stück zzgl. MwSt.
	109	M8x1,25 RH F	< 33 cc	3,5	1	781301	8717574034011	24,50
	109	M8x1,25 LH F	< 33 cc	3,5	1	781302	8717574034028	24,50
	109	M10x1,25 LH F	< 33 cc	3,5	1	781303	8717574034035	24,50
	130	M8x1,25 LH F	≥ 33 cc	4,0	1	781306	8717574034042	29,00
	130	M10x1,25 LH F	≥ 33 cc	4,0	1	781307	8717574034059	29,00
	160	M10x1,25 LH F	≥ 40 cc	5,0	1	781309	8717574034066	60,30
	160	M12x1,75 LH F	≥ 40 cc	5,0	1	781310	8717574054279	60,30

Alle Trimmerköpfe sind standardmäßig mit dem hochwertigen HiKOKI / Hitachi Trimmerfaden "rund" ø 2,40 mm ausgestattet.

PROLINE

TRIMMERKÖPFE

SCHNELLADUNG

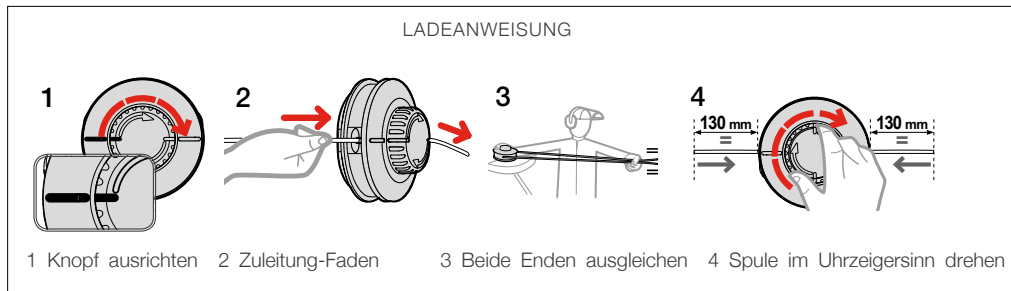

Schnelles Laden

HiKOKI bietet einen Schnelllade-Trimmerkopf an; Zuverlässige Betriebssicherheit mit einem hervorragenden und innovativen Fadenladesystem. Das Laden eines Fadens ist nun problemlos möglich, nur eine Frage von Sekunden. Erhältlich in Ø109 und Ø130 mm, standardmäßig mit Trimmer ausgestattet. Faden und verschiedene Adapter zur Anpassung an eine breite Palette von Maschinen aus dem Programm.

- Extrem ausbalanciert bei jeder Drehzahl
- Breite Öse, um einen Bruch des Nylon zu vermeiden
- Doppelter Nylon-Fadenkopf komplett mit Adaptermutter
- Fadenbeladung in weniger als einer Minute
- Für quadratische und runde Fäden

SPULEN KAPAZITÄT

Ø (mm)	109 mm	130 mm
1,6	11,0 m	-
2,0	6,5 m	-
2,4	5,5 m	8,7 m
2,7	4,2 m	7,0 m
3,0	3,1 m	6,0 m
3,5	-	4,5 m
4,0	-	2,8 m

	Ø mm	Gewinde	Geeignet für	Standard Faden ausgestattet	VE	Artikelnummer	EAN-Code	Preis € pro Stück zzgl.MwSt.
	109	M8 x 1,25 LH M10 x 1,0 LH M10 x 1,25 LH	< 33 cc	Ø 2,4 mm x 4 m	1	781313	8717574034073	35,20
	130	M8 x 1,25 LH M10 x 1,0 LH M10 x 1,25 LH M12 x 1,5 LH	≥ 33cc	Ø 3,0 mm x 4 m	1	781317	8717574034080	47,10

PROLINE ALUMINIUM TRIMMER-KOPF

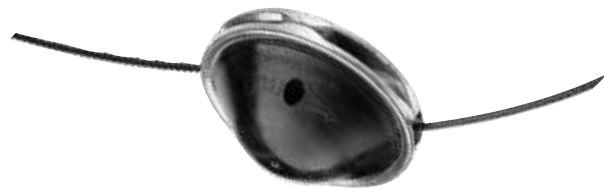

Aluminiumkopf für zugeschnittene Fäden

Der HiKOKI-Aluminiumkopf ist ein leicht zu beladender Fadenkopf, speziell entwickelt um mit den HiKOKI Zahnfäden zu verwenden. Das Aluminium-Oberprofil kann mit 2 gezahnten Fäden mit Durchmessern von 3,0 bis 4,5 mm ausgestattet werden. Alle anderen Arten von Fäden rund, quadratisch, oder jede andere Form können im Durchmesser von 1,6 bis 5,0 mm verwendet werden. Der Kopf mit 104 mm Durchmesser ist zuverlässig, leicht und an der Maschine mit der Schraube oder Mutter des Trimmers befestigt. Keine Werkzeuge für den Fadenwechsel erforderlich, in nicht einmal 5 Sekunden kann gewechselt werden!

HiKOKI gezackte Fäden

Eine Revolution in der Trimmertechnologie! Die extreme Schnittkraft beim Schneiden von Unkraut und schwerem Gras kommt von den gezahnten Kanten. Dank der scharfen Zähne, wird ein sauberer Schnitt gewährleistet und verhindert, dass die Grasenden nicht gelb oder braun werden. Spezifische, mechanische Eigenschaften

ermöglichen den Zähnen, wiederholten Stößen und starkem Gebrauch standzuhalten.

Luftturbulenzen führen dazu, dass herkömmliche Fäden zu einem Klappern oder lautem Zischen neigen und erfordern eine höhere Motorleistung, dadurch gibt es eine zusätzliche Geräuschentwicklung und höhere Luftverschmutzung. Schließlich nutzt dieser Faden schneller ab und verursacht eine vorzeitige Schwächung an der Öse. Der HiKOKI Zahn- oder Wellenfaden bleibt vollkommen horizontal, stabil und reduziert den Luftwiderstand. Dies bedeutet eine bessere Ausnutzung der Motorleistung, dadurch weniger Lärm und Luftverschmutzung, weniger Rauschen und auch geringeren Verschleiß am Motor, höhere Leistung und einen saubereren Schnitt. Geringere Belastung des Fadens bedeutet erhöhte Zuverlässigkeit und reduzierte Kosten. Keine Ausfallzeiten.

Die HiKOKI Zahn- oder Wellenfäden Linie garantiert einen saubereren Schnitt. Bei

Verwendung von quadratisch oder runden Fäden, sind die Auswirkungen des Grasnchnittes deutlich über den exponierten Bereich an der Kleidung des Bedieners sichtbar. Bei Verwendung von gezahnten Fäden reduziert sich dieser Effekt erheblich und ergibt somit das bestmögliche Ergebnis.

- Schneller Schnitt, auch unter schweren Bedingungen
- Mehr Schnittleistung als normale Trimmerfäden
- Leiser als normale Trimmerfäden durch überlegene aerodynamische Eigenschaften

Wichtige Informationen

Jeder Einzel-Trimmerfaden kann durch Feuchtigkeit spröde werden und im Laufe der Zeit an Festigkeit verlieren, insbesondere bei direkter Sonneneinstrahlung und Hitze. Um die Sprödigkeit zu reduzieren, hat HiKOKI diese stark reduziert und empfiehlt, die Fäden in einer feuchten Umgebung zu verwenden.

ALUMINIUM TRIMMER KOPF					
	Beschreibung	VE	Artikelnummer	EAN-Code	Preis € pro VE zzgl.MwSt.
	Aluminiumkopf 104 mm 8 x Wellenfaden 260 mm Ring 25,4 x 20 mm Ring 30 x 8, 10, 12, 16 mm Mutter M10 x 1,25 LH	15	781321	8717574035049	86,80

GEZAHNTE VORGESCHNITTENE NYLONFÄDEN						
	Größe (mm)	Länge (m)	VE	Artikelnummer	EAN-Code	Preis € pro VE zzgl.MwSt.
	3,00	0,26	35	781401	8717574033670	16,60
	3,50	0,26	25	781402	8717574033687	16,60
	4,00	0,26	20	781403	8717574033694	16,60
	4,50	0,26	15	781404	8717574033700	16,60

GEZAHNTE NYLONFÄDEN							
	Größe (mm)	Länge (m)	Gewicht ca. (gr.)	VE	Artikelnummer	EAN-Code	Preis € pro VE zzgl.MwSt.
	3,00	37	330	1	781411	8717574033717	30,30
	3,50	27	330	1	781412	8717574033724	30,30
	4,00	21	330	1	781413	8717574033731	30,30
	4,50	16	330	1	781414	8717574033748	30,30

PROLINE NYLONFÄDEN

HiKOKI Trimmer Linien

Die hochwertigen Co-Polyamid-Fäden von HiKOKI sind für die Landwirtschaft und Gartenarbeit bestimmt. Für diese Anwendungen gelten sie am Markt als die besten der Welt. Das Material ist stark, zäh und hochfest, sowie von großer Abriebfestigkeit und kann bei starker, zäher Vegetation mit z.B. Unkraut und Brombeersträuchern eingesetzt werden. Die besondere Mischung von Rohstoffen überwindet dabei zwei der Probleme die am häufigsten zu Schwierigkeiten bei der intensiven Fadennutzung führen, nämlich den Fadenbruch an der Öse des Kopfes, sowie die Verschmelzung des Fadens im Kopf.

Spiralförmig

Dank der aerodynamischen Formgebung der spiralförmigen Fäden, haben diese eine hervorragende Luftdurchlässigkeit, die sich in einer signifikanten Geräuschreduzierung darstellt. Abhängig von der Größe der Fäden und der Rotation der Maschine, kann die Lärmreduzierung zu einer Verringerung des Geräuschpegels von bis zu 15% führen. Die Fäden haben weniger Vibrationen, was



die Lebensdauer der Maschine und deren Wirkungsgrad verbessert, da die Maschine ihr Optimum erreicht, also eine höhere Geschwindigkeit. Weniger Luftwiderstand bedeutet weniger Motoraufwand und verbesserte Effizienz. Der Motor erreicht seine optimale Geschwindigkeit schneller und reduziert dabei den Geräuschpegel.

Rund

Die Rundfäden sind der Standard Typ und die am häufigsten verwendeten Fäden. Die Trimmerlinie ist glatt und verschleißfest aber weniger schnell. Der meiste Schnitt erfolgt an der Stelle, an der die Spitze des Fadens, Kontakt mit z.B. harten Oberflächen, wie Bürgersteige oder Bäume aufnimmt. Die runde Linie ist auch einfacher zum Einlegen in den Fadenhalter während des Fadenaustausches, was langfristig Zeit spart, wenn man viel zu trimmen hat.

Quadratisch

Trimmerfaden-Formen mit Kanten sind schärfer. Die Kanten, die quadratische Fäden haben erlauben, dass die Fäden tatsächlich Gras und Unkraut durchschnei-

den. Mit vier scharfen Kanten, schneiden quadratische Trimmerfäden schneller und effizienter. Die quadratischen Kanten der Fäden funktionieren, wenn Sie groß und dick sind, gut bei schwerem Unkraut.

- Winkelkanten sorgen für einen schärferen Schnittbereich
- Hochleistungsschneidearbeiten durch dickes Gras und Unkraut
- Geringere Vibrationen

FARBCODE







Um einen klaren und schnellen Überblick zu haben, unterscheidet HiKOKI zwischen den verschiedenen Größen mit einem Farbcode System wie folgt:

Transparent	1,3 mm
Blau	1,6 mm
Grün	2,0 mm
Orange	2,4 mm
Rot	2,7 mm
Gelb	3,0 mm
Schwarz	3,3 mm







Die Gewichte in den folgenden Tabellen sind ungefähre Gewichte und können je nach Toleranz etwas variieren.

NYLON-FÄDEN VORGESCHNITTEN						
	Größe (mm)	Länge (m)	VE	Artikelnummer	EAN-Code	Preis € pro Stück zzgl.MwSt.
RUND						
	3,0	0,425	28	781018	8717574033427	15,70
Geeignet für den HiKOKI / Hitachi / Tanaka CH-100 Aluminiumkopf.						

NYLON-FÄDEN

	Größe (mm)	Länge (m)	Gewicht ca. (gr)	VE	Artikelnummer	EAN-Code	Preis € pro Stück zzgl. MwSt.
RUND							
 	1,3	15	23	1	781091	8717574025903	4,00
	1,6	15	34	1	781092	8717574026177	4,30
	2,0	15	54	1	781001	8717574018899	4,70
	2,0	62	226	1	781002	8717574018905	14,10
	2,0	126	453	1	781003	8717574018912	23,80
	2,4	15	77	1	781004	8717574018929	5,50
	2,4	44	226	1	781005	8717574018936	14,10
	2,4	88	453	1	781006	8717574018943	23,80
	2,7	15	94	1	781007	8717574018950	6,30
	2,7	36	226	1	781008	8717574018967	14,10
	2,7	72	453	1	781009	8717574018974	23,80
	3,0	15	121	1	781010	8717574018981	7,20
	3,0	28	226	1	781011	8717574018998	14,10
	3,0	56	453	1	781012	8717574019001	23,80
	3,3	23	226	1	781013	8717574021189	14,10
3,3	46	453	1	781014	8717574021196	23,80	
QUADRATISCH							
 	2,0	15	68	1	781021	8717574019018	5,30
	2,0	50	226	1	781022	8717574019025	14,10
	2,0	99	453	1	781023	8717574019032	23,80
	2,4	15	98	1	781024	8717574019049	6,30
	2,4	34	226	1	781025	8717574019056	14,10
	2,4	69	453	1	781026	8717574019063	23,80
	2,7	15	120	1	781027	8717574019070	7,20
	2,7	28	226	1	781028	8717574019087	14,10
	2,7	56	453	1	781029	8717574019094	23,80
	3,0	15	154	1	781030	8717574019100	8,40
	3,0	22	226	1	781031	8717574019117	14,10
	3,0	44	453	1	781032	8717574019124	23,80
	SPIRALFÖRMIG						
  	2,0	15	50	1	781041	8717574019131	5,50
	2,0	63	185	1	781042	8717574019148	14,40
	2,0	126	370	1	781043	8717574019155	24,20
	2,4	15	65	1	781044	8717574019162	6,20
	2,4	44	185	1	781045	8717574019179	14,40
	2,4	88	370	1	781046	8717574019186	24,20
	2,7	15	75	1	781047	8717574019193	7,30
	2,7	36	185	1	781048	8717574019209	14,40
	2,7	72	370	1	781049	8717574019216	24,20
	3,0	15	96	1	781050	8717574019223	8,10
	3,0	28	185	1	781051	8717574019230	14,40
	3,0	56	370	1	781052	8717574019247	24,20
	3,3	23	185	1	781053	8717574021202	14,40
	3,3	46	320	1	781054	8717574021219	24,20
	4,0	32	370	1	781055	8717574049688	24,20

NYLON-FÄDEN, VORTEILSPACKUNG

	Größe (mm)	Länge (m)	Gewicht ca. (gr.)	VE	Artikelnummer	EAN-Code	Preis € pro Stück zzgl.MwSt.
RUND							
 	2,4	262	1350	1	781062	8717574025910	61,80
	2,4	437	2250	1	781063	8717574025927	99,00
	2,7	215	1350	1	781064	8717574025934	61,80
	2,7	358	2250	1	781065	8717574025941	99,00
	3,0	168	1350	1	781066	8717574025958	61,80
	3,0	279	2250	1	781067	8717574025965	99,00
	3,3	139	1350	1	781068	8717574025972	61,80
	3,3	231	2250	1	781069	8717574025989	99,00
QUADRATISCH							
 	2,4	206	1350	1	781072	8717574026023	61,40
	2,4	343	2250	1	781073	8717574026030	98,70
	2,7	169	1350	1	781074	8717574026047	61,40
	2,7	181	2250	1	781075	8717574026061	98,70
	3,0	132	1350	1	781076	8717574026078	61,40
	3,0	219	2250	1	781077	8717574026085	98,70
SPIRALFÖRMIG							
 	2,4	262	1125	1	781082	8717574026092	60,70
	2,4	437	1875	1	781083	8717574026108	97,80
	2,7	215	1125	1	781084	8717574026115	60,70
	2,7	358	1875	1	781085	8717574026122	97,80
	3,0	168	1125	1	781086	8717574026139	60,70
	3,0	279	1875	1	781087	8717574026146	97,80
	3,3	139	1125	1	781088	8717574026153	60,70
	3,3	231	1875	1	781089	8717574026160	97,80

PROLINE ABBAUBARE FÄDEN



HiKOKI ist ein Unternehmen, das sich auch viel mit dem Thema Soziales beschäftigt und beschrieb eine Umweltvision zur Erreichung einer nachhaltigen Entwicklung der Gesellschaft. Um diese nachhaltige Gesellschaft zu realisieren ist HiKOKI ständig auf der Suche nach neuen Innovationen, die die Last von menschlichen Aktivitäten in Bezug auf die Umwelt verringern.

HiKOKI RBE-Fäden

sind eine der Erfindungen, die die Umwelt schützen. Berücksichtigt wird die reduzierte Belastung zur Umwelt durch RBE Schneidfäden. Die einzigartige chemische Zusammensetzung der RBE Fäden mit einer Polymer-Additiv-Mischung unter Verwendung von fotografischen und thermischen Induktionen mineralischen Ursprungs, machen diese Substanz biologisch abbaubar. Die Zusammensetzung erreicht eine nahezu identische Leistung des klassischen Nylon Fadens, wobei diese konventionellen Linien

eine Chemikalie sind. Verbindungen von Polymeren, sind in der Lage kompostierbar oder biologisch abbaubar zu sein.

Oxo-biologisch abbaubar

Die Zersetzung erfolgt aufgrund der Auswirkungen von Mikroorganismen und ist ungiftig für die Umwelt. Oxobiodegradation ist ein Prozess, der aus drei Schritten besteht:

- 1) Photooxidation
Unter dem Einfluss von UV-Strahlung aus der Sonne werden die Fäden während der ersten 36 Monate in kleineren Partikel aufgelöst.
- 2) Thermooxidation
Die zweite Stufe der Thermooxidation findet statt, wenn die kleineren Partikel unter dem Einfluss von Wärme auf dem Boden sich weiter zersetzen. Das dauert etwa 42 Monate.
- 3) Bio-Assimilation
Mikroorganismen im Boden kümmern sich um weitere Zersetzung des Materials



Die gesamte Zeit der Zersetzung findet über einen Zeitraum von 5 bis 20 Jahren, je nach den klimatischen Bedingungen statt.

Im Vergleich zum traditionellen Nylon-Trimmer Faden, die in der Natur für hunderte von Jahren nachweisbar sind, sind die RBE-Fäden ein Schritt nach vorn in punkto Nachhaltigkeit.

Verpackung

Nicht nur die RBE-Fäden sind umweltfreundlich, auch die Verpackung wurde besonders mit Blick auf die Umwelt entwickelt. Die Halterungen für beide, die kleinen "Rundpacks" sowie die größeren Spulen sind aus einer komprimierten Mischung von Zellstoff aus Polypropylen Material hergestellt und damit vollständig recycelbar.



NYLON-FÄDEN, ABBAUBAR							
	Größe (mm)	Länge (m)	Gewicht ca. (gr.)	VE	Artikelnummer	EAN-Code	Preis € pro Stück zzgl. MwSt.
RUND							
 	1,30	15	21	1	781421	8717574050899	6,90
	1,60	15	32	1	781422	8717574050905	7,40
	2,00	15	51	1	781423	8717574050912	8,00
	2,40	15	73	1	781424	8717574050929	8,90
	2,70	12	69	1	781425	8717574050936	8,90
	3,00	10	74	1	781426	8717574050943	8,90

NYLON-FÄDEN, ABBAUBAR							
	Größe (mm)	Länge (m)	Gewicht ca. (gr.)	VE	Artikelnummer	EAN-Code	Preis € pro Stück zzgl. MwSt.
RUND							
 	2,00	379	1300	1	781431	8717574050950	73,10
	2,00	628	2100	1	781432	8717574050967	99,60
	2,40	264	1300	1	781433	8717574050974	73,10
	2,40	439	2100	1	781434	8717574050981	99,60
	2,70	216	1300	1	781435	8717574050998	73,10
	2,70	360	2100	1	781436	8717574051001	99,60
	3,00	169	1300	1	781437	8717574051018	73,10
	3,00	281	2100	1	781438	8717574051025	99,60

PROLINE ERDBOHRER

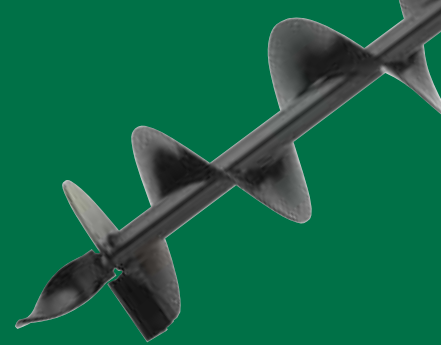

ERDBOHRER							
	Ø (mm)	Gesamtlänge (mm)	Spirallänge (mm)	VE	Artikelnummer	EAN-Code	Preis € pro Stück zzgl.MwSt.
	55	1100	660	1	714001	8717574017892	368,80
	80	1100	660	1	714002	8717574017908	409,40
	100	1100	660	1	714003	8717574017915	416,80
	120	1100	660	1	714004	8717574017922	425,90
	150	1100	660	1	714005	8717574017939	466,90
	200	1100	660	1	714006	8717574017946	498,60
	250	1100	660	1	714007	8717574017953	557,10
	300	1100	660	1	714008	8717574017960	613,60

VERLÄNGERUNG						
	Ø (mm)	Gesamtlänge (mm)	VE	Artikelnummer	EAN-Code	Preis € pro Stück zzgl.MwSt.
	45	600	1	714026	8717574018097	216,40

BOHRFUTTER						
	Ø (mm)	VE	Artikelnummer	EAN-Code	Preis € pro Stück zzgl.MwSt.	
	1 - 13	1	714027	8717574018592	276,90	
	3 - 16	1	714028	8717574020090	372,30	









VERBINDUNGSSTIFT							
	Ø (mm)	Gesamtlänge (mm)	Spirallänge (mm)	VE	Artikelnummer	EAN-Code	Preis € pro Stück zzgl.MwSt.
	8	52	45	2	714025	8717574018080	6,00

Um die Verwendung der Welle und Spirale der Schnecke zu erweitern, können das Messer und der Schaft nach dem Abnutzen ausgetauscht werden:

ERSATZTEILE ERDBOHRER						
	Beschreibung	für Erdbohrer	VE	Artikelnummer	EAN-Code	Preis € pro Stück zzgl.MwSt.
	Messer	55 / 80	1	714012	8717574017984	27,30
	Messer	100	1	714013	8717574017991	29,00
	Messer	120	1	714014	8717574018004	29,70
	Messer	150	1	714015	8717574018011	30,30
	Messer	200	1	714016	8717574018028	32,30
	Messer	250	1	714017	8717574018035	34,60
	Messer	300	1	714018	8717574018042	37,10
Alle Messer werden mit Ersatzbolzen und Muttern geliefert.						
	Zentrierstift	55	1	714021	8717574018059	67,90
	Zentrierstift	80 - 150	1	714022	8717574018066	84,90
	Zentrierstift	200 - 300	1	714023	8717574018073	103,30

PROLINE HOCHDRUCKREINIGER



	Beschreibung	VE	Artikel- nummer	EAN-Code	Preis € pro Stück zzgl.MwSt.
	Waschbürste	1	335651	4549115035584	19,00
	Rotierende Waschbürste	1	335652	4549115035591	30,10
	Flächenreiniger	1	336412	4549115057869	49,70
	Winkelspritzdüse (45 Grad)	1	335654	4549115035614	22,10
	Winkelspritzdüse (315 Grad)	1	336414	4549115057883	30,10
	Rotierende Winkeldüse	1	336413	4549115057876	27,50
	Verlängerungsschlauch 10 m	1	335657	4549115035621	52,30
	Rohrreinigungssatz 7 m	1	335653	4549115035607	43,90
	Siebschlauchset nur für den Einsatz mit Siphonfunktion, verfügbar für AW130 und AW150	1	335817	4549115039650	172,30

Geeignet für HiKOKI / Hitachi Hochdruckreiniger AW100/AW130/AW150 und andere Marken

HiKOKI Power Tools Deutschland GmbH

Siemensring 34, 47877 Willich

Tel. 0 21 54 / 49 93-0

Fax 0 21 54 / 49 93-50

verkauf@hikoki-powertools.de

www.hikoki-powertools.de

HIKOKI FACHHÄNDLER

Art.-Nr. nur PDF

Alle vorherigen Produktübersichten verlieren damit ihre Gültigkeit. Änderungen und Satzfehler vorbehalten. Für Irrtümer und Druckfehler übernehmen wir keine Haftung. Alle Preise unverbindliche Preisempfehlung. Gültig ab 01.05.2022.