

MANAIO



**MADE
FOR
WORK.**

 **UNIOR**[®]
HAND TOOLS

PRÄSENTATION DER FIRMA UNIOR AG	2 - 17
LEGENDE DER VERPACKUNGEN	18
LEGENDE DER SYMBOLE	19
HANDWERKZEUGEKATALOG	20 - 351
VERZEICHNIS NACH CODEN	352
VERZEICHNIS NACH ARTIKELNUMMER	360
ALPHABETISCHES VERZEICHNIS	364



BEI DER VERWENDUNG VON WERKZEUGEN MÜSSEN GEEIGNETE VORSICHTSMASSNAHMEN GETROFFEN WERDEN.

Die falsche Verwendung von Werkzeugen kann gefährlich sein. Wir empfehlen Ihnen, unsere Leitfäden zu lesen, um Sicherheitstipps und Anweisungen zur korrekten Verwendung unserer Werkzeuge zu erhalten. Wir stellen Informationen zu häufigen Benutzerfehlern bereit, die bei der Verwendung unserer Tools auftreten. Befolgen Sie daher bitte immer unsere Empfehlungen und überprüfen Sie unsere Webseite auf aktuelle Informationen.

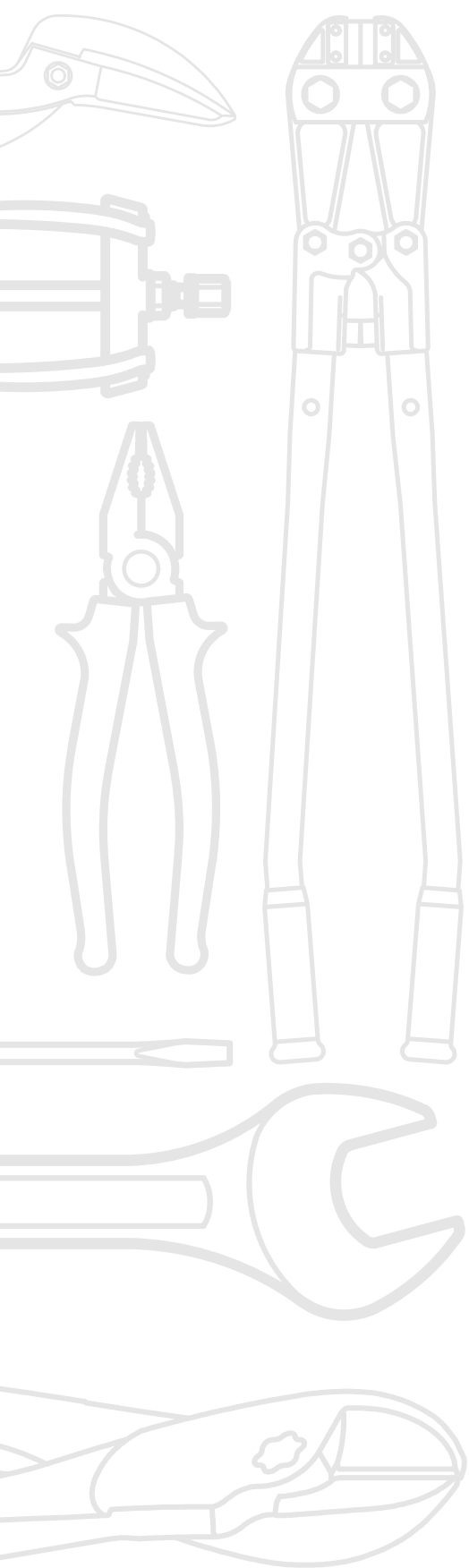

SCHRAUBENSCHLÜSSEL	20
RATSCHEN, STECKSCHLÜSSEL UND ZUBEHÖR	48
ZANGEN	82
WERKZEUGE FÜR DIE KABELBEARBEITUNG	110
VDE WERKZEUGE, SCHUTZISOLIERT	118
BLECHSCHEREN, BOLZENSCHNEIDER UND GARTENSCHEREN	140
SCHRAUBENDREHER	152
ABZIEHER	170
HÄMMER, DURCHSCHLÄGER UND MEISSEL	180
WERKSTATTEINRICHTUNGEN	190
DRUCKLUFTWERKZEUGE	248
MESSWERKZEUGE	262
FAHRRADWERKZEUGE	272
MOTORRADWERKZEUGE	274
DIVERSE WERKZEUGE	286
WERKZEUGE FÜR SICHERES ARBEITEN IN DER HÖHE	308
WERKZEUGSET	322

**MADE IN
SLOVENIA.**

EIN JAHRHUNDERT ERFAHRUNG FÜR DAS NEUE MILLENNIUM.

Seit Jahrhunderten sind wir stolz auf unsere bewährte Tradition und unsere internationale Bekanntheit als Entwicklungspartner bei Gewinnung, Verhüttung und Verarbeitung von Metallen. Zu unseren Stärken gehört mit Sicherheit auch die Vernetzung der verschiedenen Arbeitsbereiche. Dadurch bereichern wir unser Angebot und fördern unsere Wettbewerbsfähigkeit für den Weg auf die anspruchsvollen internationalen Märkte.

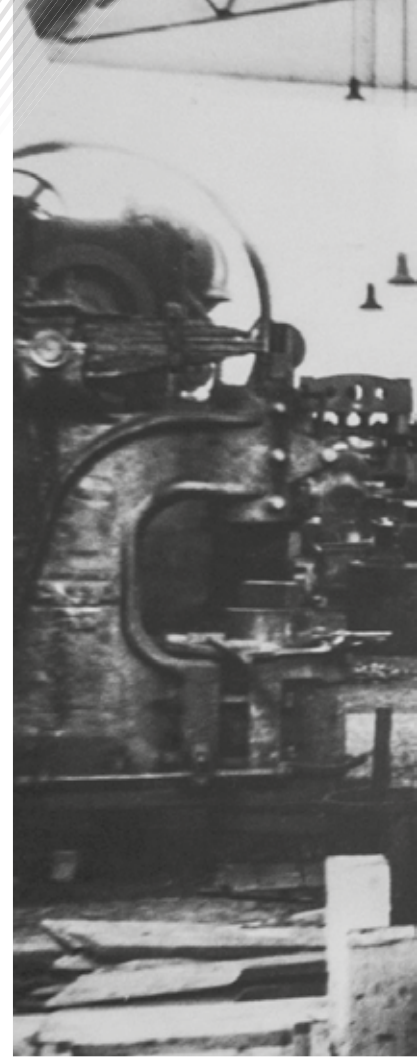

1 9 1 9

"Wir sind stolz auf unsere lange Tradition und unseren in aller Welt guten Ruf!"

Auf unserer langen Tradition, unseren zuverlässigen und gut ausgebildeten Mitarbeitern, unserer überlegenen Fachkompetenz, unserem neuesten Stand der Technik, unseren hochwertigen Produkten und Dienstleistungen, unserem sozial verantwortlichen Handeln und einem modernen Marketing baut unser weltumspannender Vertrieb auf, der auch durch Loyalität die Zufriedenheit der Kunden zu erhalten bestrebt ist.

Uns vertrauen die renommiertesten Unternehmen der Automobilindustrie ebenso wie Fach- und Hobbyhandwerker, Käufer von CNC-Werkzeugmaschinen und viele in- und ausländische Anwender unserer Erzeugnisse. Alle haben sich von unserer Professionalität, Qualität und Zuverlässigkeit überzeugen lassen.





BEI UNS HAT QUALITÄT EINEN NAMEN!

"Traditionen aus der Vergangenheit für eine nachhaltige Produktentwicklung in der Zukunft."

Uns bewegt Entwicklungsarbeit auf der Grundlage einer reichhaltigen Tradition. Nur so konnten wir uns im Einklang mit Natur, Umwelt und Gesellschaft zu einem international erfolgreichen Unternehmen entwickeln, das letztlich uns alle verbindet und uns allen eine bessere Zukunft beschert.

Die Tradition der frühen Eisenhütten und großen Schmieden des nordslowenischen Pohorje vor den Toren Maribors lebt noch heute im Bewusstsein der Menschen dieser Region fort. Heute wird dort nach den neuesten Verfahren der Metallverarbeitung gearbeitet. Die Erfahrung bei der Entwicklung handwerklicher Werkzeuge für die Land- und Forstwirtschaft und für verschiedene andere Anwendungen hat den Charakter von Unior geprägt. Heute entwickelt das Unternehmen innovative und ergonomische Lösungen für viele Anwender von Handwerkzeugen. Der besondere Stolz, den vor Jahrzehnten die ersten Partnerschaften mit namhaften europäischen Automobilherstellern geweckt haben, steckt in jedem europäischen Auto in Form von mindestens einem in Zreče im Pohorje hergestellten Bauteil.



*"Unior – eine global
aktive Marke für
Handwerkzeuge!"*

WIR BEWAHREN EIN REICHES ERBE.

Die herausragenden Eigenschaften der Programme und Unternehmen der heute bestehenden Unior-Gruppe beruhen auf dem Respekt vor dem Erbe der Eisenwerke des Pohorje des 18. Jahrhunderts. Die 1919 gegründeten vereinigten Steirischen Eisenwerke, die in der Nachkriegszeit entstandene Schmiedewerkzeugfabrik Zreče und schließlich die seit 1997 als Aktiengesellschaft agierende Unior haben sich zu einem bedeutenden internationalen Konzern mit einem Europa, die USA und Asien überspannenden Netzwerk entwickelt, das die jahrhundertealte slowenische Schmiede- und Werkzeugbaukultur mit den modernsten Verfahren der Metallverarbeitung vereint. Großer Vorteil ist es, die Entwicklung eigener Lösungen im Bereich Handwerkzeuge der eigenen Marke mit Top-Entwicklungsleistungen und neuen Lösungen in den Bereichen Maschinenbau und Schmieden verbinden zu können.

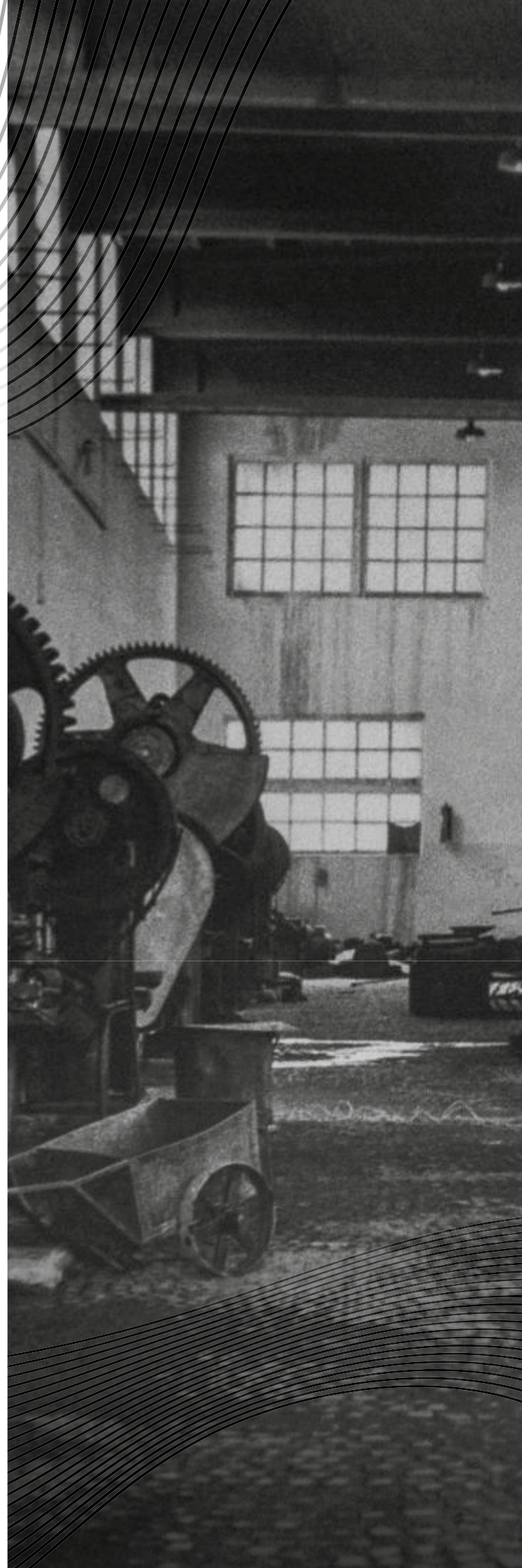

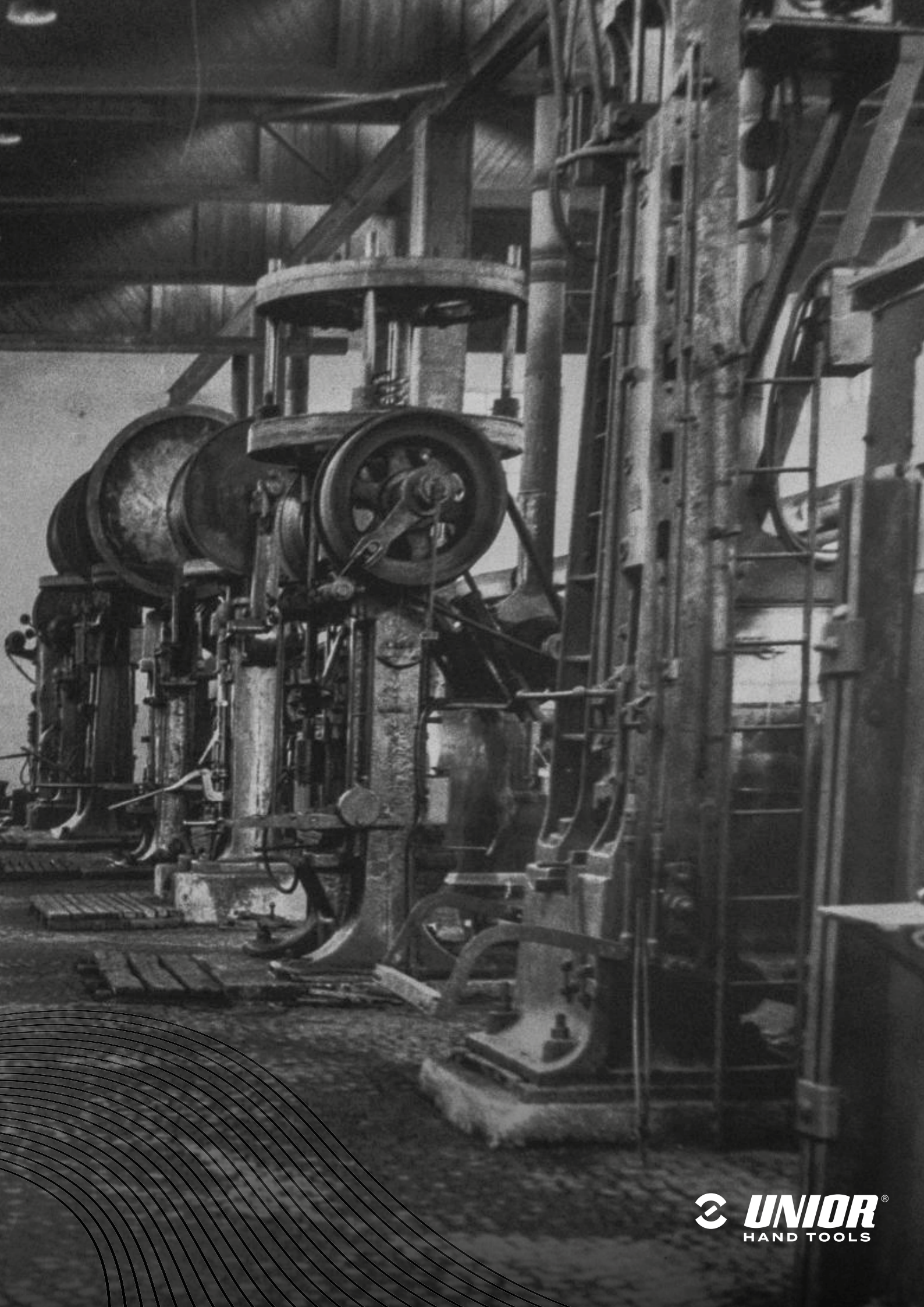



UNS LEITET DIE INNOVATION.

Wir streben eine lange Nutzungsdauer unserer Produkte an und verwenden Materialien, die die Umwelt weniger belasten und leichter und energieeffizienter sind. Beim Konstruieren des Handwerkzeugs achten wir auf optimale Ausnutzung des Werkstoffs. Wir entwickeln vorzugsweise intelligente Werkzeuge mit elektrischen, mechatronischen und elektronischen Funktionen für den schnellen Service.

Die von uns entwickelten Produkte sollen nachhaltig sein. Sie beruhen auf partnerschaftlicher Entwicklung, Fachkompetenz und Innovation und fördern die Produktivität unserer Kunden.

Künftig werden wir uns bei Fahrradwerkzeugen, Werkzeugen für Metallverpackungen und solchen für Arbeiten in der Hochspannungselektrik auf das **Wachstum fachspezifischer Programme** hin orientieren.

Im Bereich **Erneuerbare Energien** (Solarkraftwerke, Windkraftanlagen) sind wir ein zuverlässiger Lieferant von Werkzeugen für Arbeiten unter Hochspannung. Unser Vorteil ist, dass das Werkzeug für Arbeiten in der Höhe angepasst ist, wo wir die europäischen Vorschriften befolgen, und es dem Benutzer ermöglicht, sicher, zuverlässig und effizient zu arbeiten.

Im Bereich der allgemeinen Handwerkzeuge wollen wir bei den Ziehgeräten und den Zangen wachsen, da sich der Markt auf diesen Bereich konzentriert. Bei der Kaltumformung setzen wir den Schwerpunkt auf Wellen, Rotoren und Gehäuse für Hydraulikmotoren.

EIN BLICK IN DIE ZUKUNFT ...

- › Wir wollen unsere Stellung unter den fünf größten Herstellern allgemeiner Handwerkzeuge in Europa behaupten.
- › Wir wollen der führende Hersteller von Fahrradwerkzeugen und Ausrüstungen für kompetente Fahrradwerkstätten weltweit sein.
- › Wir wollen der führende Anbieter von Learning Management Systemen für gewerbliche Anwendungen in Europa sein.
- › Ein Arbeitgeber sein, eine nachhaltige Entwicklung anstreben und sich um alle Interessengruppen kümmern, mit denen wir Geschäfte machen.

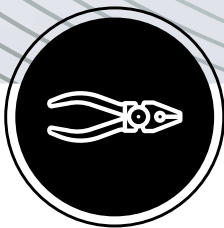

HANDWERKZEUGE

Eine Marke für Qualität

Unior berücksichtigt bei der Entwicklung von Handwerkzeugen stets die Wünsche und Erwartungen der Kunden und baut mit ihnen langfristige, partnerschaftliche Zusammenarbeit auf. Unior fertigt aus recycelbaren Materialien, alle Werkzeuge sind sicher im Gebrauch und lange nutzbar. Sie sind leichter, umweltschonender und energiesparender.



SCHMIEDETEILE

Die renommiertesten Marken vertrauen uns!

Mit dem Gesenkschmieden von Stahl und der maschinellen Bearbeitung werden Schmiedeteile für Lenk- und Getriebemechanismen, tragende Teile von Fahrgestellen, Antriebswellenelemente und Pleuelstangen für die bekanntesten europäischen und weltweiten Marken wie VW, BMW, Audi, Mercedes und Renault hergestellt.



WERKZEUGMASCHINEN

Automatisierte Metallbearbeitung

Unior Hardware bietet umfassende Lösungen von der Idee bis zum Endprodukt. Neben CNC-Werkzeugmaschinen für die Serienbearbeitung von Aluminiumguss- oder Schmiedeteilen bietet Unior flexible Bearbeitungszellen, Tiefbohrvorrichtungen, Maschinen zur Bearbeitung von Teilen und Karosserien, Drehtische und kundenspezifische Sondermaschinen an. Viele Maschinen bei namhaften Automobilherstellern wie VW, BMW, Audi, Daimler usw. sind von Unior.

HANDWERKZEUGE VON UNIOR

*"Seit nunmehr
Jahrzehnten der beste
Partner für Fachbetriebe
und Heimanwender
von Handwerkzeugen!"*

Im Rahmen der Handwerkzeugerstellung stellt Unior mehr als **100 Millionen Werkzeuge** und Blechbehälter pro Jahr her, die in **120 Ländern verkauft werden.**

Werkzeug wird von einem Team aus erfahrenen Spezialisten für die einzelnen Bereiche nach dem aktuellen Stand der Technik entwickelt, wobei wir bei der Entwicklung aller Handwerkzeuge stets die Wünsche der Anwender im Auge behalten. Wir streben nach laufender Verbesserung der Materialien, suchen ständig nach ergonomisch geeigneteren Lösungen, machen die Werkzeuge in jeder Hinsicht sicher und entwickeln funktionale Lösungen gemäß den aktuellen Normen und den neuesten Trends auf dem internationalen Markt. Neuentwicklungen und Verbesserungen führen zu hervorragendem Gebrauchswert, mehr Komfort und mehr Arbeitsschutz. Dadurch beweist Unior seit Jahrzehnten, dass man der beste Partner für alle gewerblichen Anwender von Handwerkzeugen ist.

Daher steigt die Anzahl der Aufkleber auf unseren Produkten und deren Verpackungen jedes Jahr. Nur so werden unsere Kunden zuverlässig informiert. Bei der Entwicklung aller Produkte stehen Gesundheit und Unversehrtheit der Anwender im Vordergrund. Alle Werkzeuge sind für minimale körperliche Anstrengung beim Umgang konzipiert und perfekt für die jeweilige Art von Werkstück geeignet.





» **DIE KOSTENEFFIZIENZ** wird durch die längere Lebensdauer der Unior-Handwerkzeuge gewährleistet, die das Ergebnis von hervorragendem Design und hochwertiger Produktion ist.

» **DURCH IHRE OPTIMALE AUSLEGUNG** sind Werkzeuge von Unior sehr lange nutzbar, das macht die Betriebsabläufe beim Anwender reibungslos.

» **DURCH DIE ERGONOMISCHE FORMGEBUNG** ist das Arbeiten mit Werkzeugen von Unior körperlich weniger anstrengend.

» **DURCH DIE PRAXISTAUGLICHKEIT DER WERKZEUGE** von Unior geht die Arbeit zügiger von der Hand.

» **DURCH IHREN MEHRWERT** sind Werkzeuge von Unior beim Anwender produktiver.

» **DIE ÜBERLEGENHEIT DER WERKZEUGE VON UNIOR** erkennt man auch an der perfekten Anpassung an die Werkstücke, es gibt kein Abrutschen und keine Verletzungen.

» **JE NACH BEDARF DES ANWENDERS** können Sonderwerkzeuge zur Lösung spezifischer Probleme auch gemeinschaftlich mit ihm entwickelt werden.

» **DA ALLE VORGÄNGE BEI UNIOR FLEXIBEL** und kontrolliert sind, kann immer schnell auf Kundenwünsche reagiert werden.

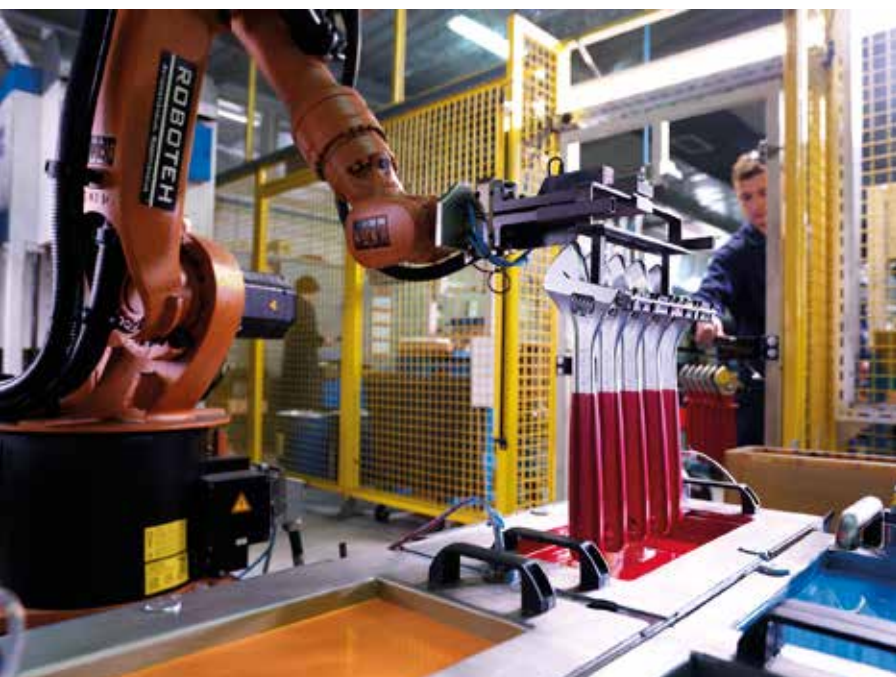

VOLLSTÄNDIGER ENTWICKLUNGSZYKLUS

Durch eine umfassende, multidisziplinäre und entwicklungsorientierte Herangehensweise erfüllt Unior erfolgreich die hohen Erwartungen der Anwender von Unior-Erzeugnissen. Alle Lösungen berücksichtigen Zielsetzung, Ergonomie, Sicherheit, Qualität und Ästhetik und befriedigen so alle Kundenwünsche.

Konzerneigenes Stahlwerk und Schmiede gestatten durchgängige Investitionen in die eigene Entwicklung, die Modernisierung der Produktion und die Qualitätskontrolle in allen Phasen vom Material bis zur Endkontrolle. So werden Erzeugnisse von Unior wirklich erstklassig.

GUSSSTÜCKE MIT HERVORRAGENDEN EIGENSCHAFTEN

DIGITAL ORIENTIERTE ENTWICKLUNG

FLEXIBLE FERTIGUNGSVERFAHREN

SPANENDE BEARBEITUNG VON MATERIALIEN

BLECHBEARBEITUNG

WÄRMEBEHANDLUNG VON MATERIALIEN

KALTSCHMIEDEN

ERGONOMISCHE GRIFFE

OBERFLÄCHENBEHANDLUNG VON MATERIALIEN



UNIOR[®]
HAND TOOLS

Alle Produkte werden vollständig in Europa entwickelt und hergestellt!

KENNZEICHEN FÜR QUALITÄT UND SICHERHEIT



Unior ist ein zuverlässiger Partner und arbeitet nach dem EFQM-Business Excellence-Modell. Alle Erzeugnisse sind zertifiziert, Qualität und Sicherheit sind damit nachgewiesen. Kundenwünsche und Aufträge erfüllen wir mit moderner Logistik. Unsere Marke ist entsprechend geschützt. Durch eigene Vertretungen und ein ausgedehntes Händlernetz informieren wir alle Anwender umfassend und gewährleisten hochwertigen After-Sales-Service.

Unsere Marke ist in mehr als 80 Ländern geschützt, die Qualität aller Werkzeuge entspricht höchsten europäischen und weltweiten Standards.

Die hohe Qualität der Erzeugnisse von Unior beruht auf sorgfältig geplanten, verwalteten und überprüften Verfahren. Wir arbeiten nach zertifizierten Systemen und den international beachteten Standards ISO 9001 und ISO/TS 16949 VDA 6.4. ISO 14001. Unior war einer der ersten Hersteller von Handwerkzeugen in Europa, dessen Qualitätssicherung für die Entwicklung, Produktion und Vermarktung von Handwerkzeugen, Blechbehältern für Handwerkzeuge und für die Bearbeitung von Schmiedeteilen nach ISO 9001 zertifiziert wurde. Alle Werkzeuge genügen den einschlägigen DIN-Normen, was durch das GS-Zertifikat belegt wird. Alle Werkzeuge für Hochspannungsarbeiten sind VDE-zertifiziert. Das Handwerkzeugprogramm folgt dem EFQM-Business Excellence-Modell. Das Schmiedeprogramm erfüllt die Standards der Automobilindustrie VDA 6.1, QS 9000 und IATF 16949. Das Maschinenbauprogramm war bereits 2004 stolzer Empfänger der Auszeichnung von VW Mexiko als bester Lieferant von Sondermaschinen.

Weiterhin ist Unior mit dem Handwerkzeugprogramm auch offiziell als europäischer Hersteller von Handwerkzeugen zertifiziert, da Unior das European Brand Quality Certificate erhalten hat.



"Handwerkzeuge von Unior stehen Benutzern auf allen Kontinenten zur Verfügung."

ANGEREGT DURCH PARTNERSCHAFT MIT WAHREN HANDWERKERN

die sich auf professionelle Vorführungen der Verwendung von Werkzeugen für besondere Anwendungen verlassen kann, auf Handelspartner, denen Unior stetig bessere Lösungen für ihre Verkaufsräume anbietet, und nicht zuletzt auf Sportler, die ihre Ergebnisse mit perfekt gewarteten Fahrrädern, Motorrädern und Autos erzielen.

Auf der Grundlage einer gründlichen Kenntnis aller internationalen Normen, Standards und Trends entwickelt Unior ständig Neuheiten für den Bedarf gewerblicher Anwender. Durch einzigartige Lösungen werden hervorragende funktionale Eigenschaften, durch Ergonomie mehr Komfort bei der Arbeit, durch Einhaltung anspruchsvoller Normen mehr Sicherheit bei der Arbeit erzielt.

Die Anwender erfahren von Neuentwicklungen für schnelleres und einfacheres Arbeiten durch Videopräsentationen, die zum richtigen und sicheren Umgang anleiten. Sie ergänzen die Präsentation des gesamten Lieferprogramms für Handwerkzeuge im Webauftritt **www.uniortools.com**.

Anwender können alle Werkzeuge mit Hilfe eines speziellen Vorführfahrzeugs kennenlernen und testen. Mit spartenspezifischen Werkzeugkatalogen für Fahrrad, Automobil, Elektro, Motorrad, Industrie und andere Anwendungsbereiche bringt Unior sein Werkzeugsortiment verschiedenen Berufsfeldern näher.

WIR ACHTEN DIE GEMEINSCHAFT

Unior gilt mit seinen drei Programmen als einer der größten Arbeitgeber in der Region. Diese Verantwortung gegenüber den Menschen zeigt Unior nicht nur durch die Achtung des sozialen Dialogs und die Wahrung der Arbeitnehmerrechte, sondern auch durch die sorgfältige Beachtung von Sicherheit und Gesundheit am Arbeitsplatz gemäß den Anforderungen des OHSAS 18001-Standards und durch weitere Programme, die die Lebensqualität der Menschen steigern.

Das Unternehmen ist als „Familienfreundliches Unternehmen“ zertifiziert, dazu gehört die europäische Auditlizenz „Arbeit und Familie“.

Der Ruf der Marke Unior beruht auch auf qualifizierter Handwerkskunst.

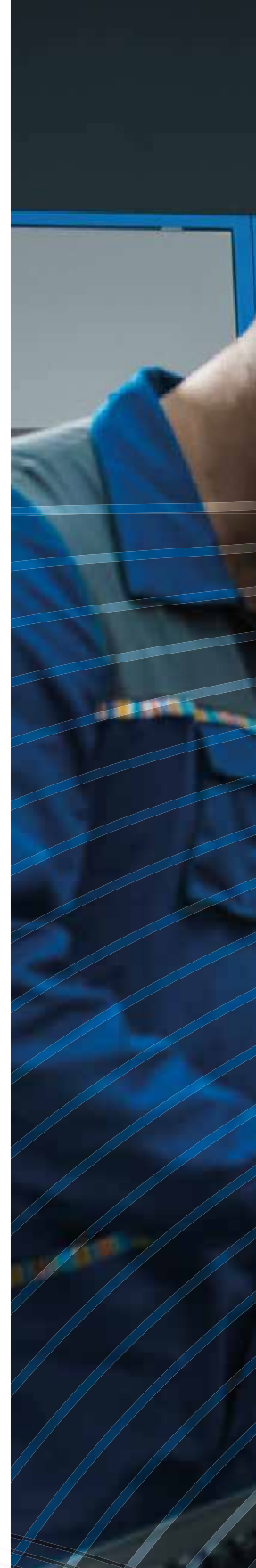



Besondere Aufmerksamkeit gilt auch Behinderten. 2017 erhielt Unior eine Sonderauszeichnung des slowenischen Ministeriums für Arbeit, Familie, Soziales und Chancengleichheit für gute Praxis bei der Beschäftigung von Menschen mit Behinderungen.

"Unior strebt danach, Arbeits- und Privatleben der Mitarbeiter in Einklang zu bringen und sie zufriedener werden zu lassen."

FÜR ZUKÜNFTIGE GENERATIONEN DURCH REDUZIERUNG DES CO₂-FUSSABDRUCKS

Unior ist ein globales Unternehmen und ist sich daher bewusst, dass ein strategischer Ansatz für eine nachhaltige Entwicklung sowohl für das Heute als auch für die Zukunft absolut notwendig ist.

"70 % des zugekauften Materials stammt von slowenischen Lieferanten!"



Alle Prozesse bei Unior sind darauf ausgerichtet, Schäden an der Umwelt, der Gesellschaft und den Menschen innerhalb und außerhalb des Unternehmens zu verhindern und alle positiven Auswirkungen zu verstärken. Die gesamte Gruppe verfolgt eine Strategie für Umweltschutz, für Abfallmanagement, gegen übermäßigen Verbrauch von Materialien und Ressourcen, für die Erneuerung der grundlegenden Produktionsprozesse, für die Mitarbeiter, für die Kunden, für die Lieferanten und für die aktive Teilnahme und das Leisten von Beiträgen zur wirtschaftlichen Entwicklung.

Unior wendet seine Managementsysteme auch auf die Lieferanten an. Rund 70 % des zugekauften Materialien stammt von lokalen und slowenischen Lieferanten. Zugleich werden dauerhafte Partnerschaften mit Kunden auf der Grundlage von Gegenseitigkeit und Gleichberechtigung entwickelt und gefördert.

Über die gesamte Lieferkette der Rohstoffe hinweg ist Unior als Einkäufer bestrebt, den CO₂-Fußabdruck zu reduzieren. Eine wichtige Komponente der Wettbewerbsfähigkeit auf dem Weltmarkt sind die Bemühungen um kohlenstoffarmen Betrieb. Es werden neue Modelle und Lösungen entwickelt, die Umweltschäden vermindern und „grünes Wirtschaften“ ermöglichen. Nur so lässt sich dauerhaft gemäß den Anforderungen der Normen ISO 14001 und ISO 50001 arbeiten.

E-MOBILITÄT ZU FÖRDERN SPEZIALISIERTE WERKZEUGENTWICKLUNG

E-Mobilität als Konzept beruht auf grüner Energie und reduziert den CO₂-Fußabdruck und die Emissionen fester Partikel im Verkehr. Die heutige Gesellschaft strebt nach einer effizienten Nutzung von Energie, was zu einer Verringerung des CO₂-Fußabdrucks führen soll. Deshalb entwickelt Unior zunehmend spezielle Werkzeuge für die Reparatur und Wartung von E-Bikes, E-Pkw, E-Zügen, E-Motoren und E-Schwermaschinen. Unior

"Die Zukunft liegt in der kundenbezogenen Werkzeugfertigung."

produziert auch Werkzeuge für die Installation und Wartung elektrischer Ladestationen als Infrastruktur. Gleichzeitig werden spezielle Werkzeuge für die Reparatur und Wartung von Geräten zur Gewinnung von Energie aus erneuerbaren Quellen entwickelt. Für sicheres Arbeiten bei der Reparatur von Windrädern und Solarmodulen bietet Unior benutzergebundene Werkzeuge für Höhenarbeiten an.



ROBOTIK FÜR EINE NACHHALTIGE ENTWICKLUNG

Die Robotik leistet einen wesentlichen Beitrag zu unserer Strategie für eine nachhaltige Entwicklung. So testen wir künftig die Ergonomie eines Werkzeugs mit einem 3D-Drucker, erhöhen die Auslastung wichtiger Maschinen, optimieren den Produktionsfluss, verkürzen Phasen und optimieren den innerbetrieblichen Transport.

DIGITALISIERUNG VEREINFACHT DIE ZUKUNFT

Wir bei Unior haben uns weitgehende Ziele gesteckt, die wir mit einer sorgfältig geplanten Strategie und strategischen Zielen erreichen werden. In den kommenden Jahren wollen wir geplante Investitionen zur Kapazitätssteigerung und kostengünstigeren Fertigung der Handwerkzeuge vornehmen, Fertigungs- und Geschäftsabläufe digitalisieren, Logistikprozesse im Programm optimieren, Produktivität durch Automatisierung steigern, die Spezialisierungsgrade einzelner Werke erhöhen und durch Verkürzung der Durchlaufzeiten die Fertigung effizienter gestalten.

Premium

Premium Chrom-Vanadium-Stahl

Zuverlässigkeit ohne Verschleiß

Bei Werkzeugen, wie zum Beispiel Schraubenschlüsseln und Rohrzangen, die einer höheren Belastung stand zu halten haben, sind Eigenschaften wie eine hohe Zugfestigkeit, eine entsprechende Zähigkeit des Materials mit einer höheren Elastizität und eine möglichst geringe Rissanfälligkeit besonders wichtig. Diesen Anforderungen kommt der Premium Chrom-Vanadium-Stahl, ein legierter Werkzeugstahl mit Mangan, Chrom, Silizium und Kohlenstoff, hervorragend nach. Aus diesem Stahl gefertigte Werkzeuge haben eine lange Lebensdauer und sind eine ausgezeichnete Wahl für eine langjährige Verwendung.

Legierter Werkzeugstahl 31CrV3, gemäß der EU-Richtlinie 2000/53/EC

- 0,60 % Mangan für eine höhere Zugfestigkeit und Zähigkeit
- 0,60 % Chrom für eine geringere Rissanfälligkeit und eine höhere Zugfestigkeit
- 0,30 % Silizium für eine höhere Elastizität
- 0,35 % Kohlenstoff für eine entsprechende Werkzeughärte

Schraubenschlüssel und Rohrzangen aus Chrom-Vanadium-Stahl mit hinzugefügten legierten Elementen für noch bessere Eigenschaften zeichnet nebst der ergonomischen Form und der sicheren Verwendung nun auch eine noch höhere Verschleißbeständigkeit aus.

Premium Flex

Premium Flex Chrom-Vanadium-Stahl

Premium-Klasse, die hohe Momente erträgt

Vor allem bei Werkzeugen, wie zum Beispiel bei Steckschlüsseln, ist eine geringere Rissanfälligkeit besonders wichtig. Werkzeugstahl mit einem höheren Chrom- und Mangengehalt gewährleistet eine höhere Zugfestigkeit. Ein entsprechender Kohlenstoffgehalt sorgt gleichzeitig für eine entsprechende Härte des Werkzeugs. Der Premium Flex Chrom-Vanadium-Stahl, ein legierter Werkzeugstahl mit Mangan, Chrom und Kohlenstoff, ermöglicht Neugestaltungen von Werkzeugen, die hohe Momente ertragen.

Legierter Werkzeugstahl 25CrMo4, gemäß der EU-Richtlinie 2000/53/EC

- 0,75 % Mangan für eine höhere Zugfestigkeit und Zähigkeit
- 1,00 % Chrom für eine geringere Rissanfälligkeit und eine höhere Zugfestigkeit
- 0,35 % Kohlenstoff für eine entsprechende Werkzeughärte

Werkzeuge aus bestem Chrom-Vanadium-Stahl mit einem höheren Gehalt an ausgewählten legierten Elementen können nun wegen ihrer Tauglichkeit für hohe Momente und wegen ihrer entsprechenden Festigkeit für bestimmte Verwendungszwecke noch besser geformt werden.

Premium Hard

Premium Hard Chrom-Vanadium-Stahl

Langlebigkeit

Handwerkzeuge, wie zum Beispiel Schraubendreher, bei denen Zuverlässigkeit, Sicherheit und eine langjährige Verwendbarkeit von der Elastizität und gleichzeitig von der Härte der Klingen abhängig sind, sind aus speziell legiertem Werkzeugstahl gefertigt, der durch den höheren Gehalt an auserwählten Elementen eine höhere Beständigkeit ermöglicht. Im Werkzeugstahl Premium Hard Chrom-Vanadium-Stahl ermöglicht der Molybdängehalt neben einer höheren Beständigkeit auch eine höhere Zugfestigkeit und Zähigkeit, der erhöhte Siliziumgehalt eine höhere Elastizität und eine geringere Rissanfälligkeit. Die angemessene Härte und die Verschleißbeständigkeit werden mit einem entsprechenden Kohlenstoffgehalt erreicht.

Speziell legierter Werkzeugstahl 73MoV52, gemäß der EU-Richtlinie 2000/53/EC

- 0,6 % Molybdän für mehr Zugfestigkeit und Dehnbarkeit
- 1,15 % Silizium für eine höhere Elastizität und eine geringere Rissanfälligkeit
- 0,70 % Kohlenstoff für eine entsprechende Härte und Verschleißbeständigkeit

Kalt geschmiedeter Stahl mit hochwertigen Eigenschaften gewährleistet, dass Profile nun eine noch länger anhaltende Festigkeit, Klingen eine außerordentliche Härte haben.



Premium +

Premium Plus Metallblech

Hervorragende mechanische Eigenschaften

Werkzeugwagen und Werkbänke von Unior sind so konzipiert, dass Werkzeuge leicht zugänglich sind und effektiv sowie sicher aufbewahrt werden können. Die Werkzeugwagen und Werkbänke sind aus kaltgewalztem Blech von hoher Qualität gefertigt. Kaltgewalztes Stahlblech zeichnet sich durch glatte Oberflächen und eine verbesserte Festigkeitstoleranz aus. Das hochwertige Stahlblech und Konstruktionstechniken wie eine optimale Verstärkung der am höchsten belasteten Teile sorgen für eine hohe Stabilität.

Premium

Premium Metallblech

Mit dem Gedanken an die Zugänglichkeit der Werkzeuge

Hochwertiges Blech ist die Grundlage für Regale, Kassetten und anderes Zubehör fürs Aufbewahren, Ablegen und eine wirksame Handlichkeit von Werkzeugen. Werkstattausstattungen und ähnliche Produkte für eine einfache Zugänglichkeit von Werkzeugen sind standfest, stabil und beständig. Außer der Qualität werden sie auch durch hinsichtlich des Verwendungszwecks durchdachte Konstruktionslösungen ausgezeichnet.

Premium +

Premium Plus Kohlenstoffstahl

Für optimalen Griff und bessere Schneidleistung

Mittlerer Kohlenstoffstahl ist durch den Gehalt an auserwählten legierten Elementen besonders geeignet für Zangen. Diese Materialeigenschaft ermöglicht zusammen mit der nach der induktiven Härtung erreichten Härte außerordentliche Schneideigenschaften. Zangen aus verschiedenen verbesserten Stählen haben wegen dem zugesetzten Kohlenstoff eine geeignete Härte und eine höhere Zugfestigkeit. Zur Verbesserung trägt auch das Mangan bei, das gleichzeitig die Zähigkeit des Materials erhöht. Mit dem Silizium wurde die Elastizität des Materials verbessert, mit dem Chrom die Rissanfälligkeit verringert.

Legierter Werkzeugstahl C45E, gemäß der EU-Richtlinie 2000/53/EC und der Norm EN 10083-1

- > 0,45 % Kohlenstoff für eine höhere Zugfestigkeit und Zähigkeit
- > 0,70 % Mangan für eine höhere Zugfestigkeit und Zähigkeit
- > 0,30 % Silizium für eine höhere Elastizität
- > 0,30 % Chrom für eine geringere Rissanfälligkeit und eine höhere Zugfestigkeit

Zangen mit optimalen induktiv gehärteten Schneiden zeichnen sich neben den ausgezeichneten Beißeigenschaften auch durch den hervorragenden Griff und die Beweglichkeit in den Gelenken aus.

Legierter Werkzeugstahl C60E, gemäß der EU-Richtlinie 2000/53/EC und der Norm EN 10083-2

- > 0,60 % Kohlenstoff für eine höhere Zugfestigkeit und Zähigkeit
- > 0,70 % Mangan für eine höhere Zugfestigkeit und Zähigkeit
- > 0,30 % Silizium für eine höhere Elastizität

Der Ansatz und die Ausführung von Zangen aus hochwertigem Stahl mit spezieller Beschaffenheit gewährleisten ein effizientes Durchtrennen von hartem Draht.

QualiCoat

QUALITÄTSLACKIERUNG nach QualiCoat standard

Umwelt- und gesundheitsfreundlich

Unior Produkte sind vor Korrosion geschützt. Mittels Pulverlackierung werden hochwertige ökologische Farben aufgetragen. Diese Farben sind umweltfreundlich, beinhalten keine Schwermetalle und sind unbedenklich für Menschen, was auch durch eine Bescheinigung des Internationalen Instituts für öffentliche Gesundheit bestätigt wird.

Premium Flex +

Premium Flex Plus Kohlenstoffstahl

Effizienz und Beständigkeit bei erheblichem Pressen und Formen

Konstruktions- und Handwerkstähle gewährleisten mit ihrer besonderen Beschaffenheit eine entsprechende Härte, Zähigkeit und Elastizität, wie dies bei Werkzeugen, wie zum Beispiel Abziehwerkzeugen, Hämmern und Schraubzwingen, die bei Schlägen und beim Pressen großen Kräften ausgesetzt sind, notwendig ist. Mittlere Kohlenstoffstähle, aus denen Werkzeuge gefertigt sind, haben einen erhöhten Kohlenstoffgehalt, der eine höhere Beständigkeit ermöglicht. Ein geeigneter Mangengehalt erhöht die Zugfestigkeit und Zähigkeit des Materials, was bei größeren Belastungen besonders wichtig ist. Der Chromgehalt mindert die Rissanfälligkeit, der Siliziumgehalt erhöht die Elastizität von größeren Kräften ausgesetzten Werkzeugmaterialien.

Mittlerer Kohlenstoffstahl C45R, gemäß der EU-Richtlinie 2000/53/EC und der Norm EN 10083-2

- > 0,45 % Kohlenstoff für eine höhere Zugfestigkeit und Durchhärtung
- > 0,70 % Mangan für eine höhere Zugfestigkeit und Zähigkeit
- > 0,35 % Chrom für eine höhere Zugfestigkeit und eine geringere Rissanfälligkeit
- > 0,20 % Silizium für eine höhere Elastizität

HAMMER

Stahl mit besserer Zugfestigkeit mindert die Möglichkeit erneuter Rissbildungen auf Aufschlagflächen.

ABZIEHWERKZEUGE

Werkzeug aus Stahl mit erhöhtem Kohlenstoffgehalt, welche hohe Abzugskräfte erträgt. Hochwertiges Material und eine durchdachte Ausführung gewährleisten Festigkeit und Haltbarkeit.

Premium Hard +

Schneiden ohne Kraftaufwand

Müheloses Schneiden

Der spezielle Kohlenstoffstahl weist in seiner Beschaffenheit neben Kohlenstoff, Mangan, Silizium und Chrom auch Vanadium auf, das durch seinen Einfluss auf die erhöhte Karbidhärte die Schneideigenschaften des Werkzeugs wesentlich verbessert. Zangen aus diesem Stahl beweisen ihre hervorragende Effizienz auch bei ihrer Verwendung an den härtesten Drähten. Der hohe Kohlenstoffgehalt ermöglicht neben der höheren Zugfestigkeit des Materials auch dessen Beständigkeit. Durch Verbesserungen werden nach dem induktiven Härten außerordentlich höhere Schneidhärten erreicht.

Spezieller Kohlenstoffstahl, gemäß der EU-Richtlinie 2000/53/EC und der Norm EN 10058

- > 0,80 % Kohlenstoff für eine höhere Zugfestigkeit und Beständigkeit
- > 0,70 % Mangan für eine höhere Zugfestigkeit und Zähigkeit
- > 0,30 % Silizium für eine höhere Elastizität
- > 0,25 % Chrom für eine höhere Zugfestigkeit und eine geringere Rissanfälligkeit

KRAFTSCHNEIDER SHARK

Diese leistungsstarke Zange aus hochwertigem Material mit besonderer Zusammensetzung ist in den Gelenken ausnehmend beweglich, ihre erkennbare Eigenschaft ist die Fähigkeit härteste Drähte durchzutrennen. Sie zeichnet sich durch eine außerordentliche Festigkeit aus.



Verpackung - Legende

A

Kleine Kartonkarte

Das Werkzeug ist an einer Kartonkarte befestigt und in Mengen zu je vier Stück in einem laminierten Transportkarton verpackt.



B

Kleine Kartonkarte mit Kunststoffanhänger

Das Werkzeug ist mit einer Kartonkarte mit einem Kunststoffanhänger versehen. Verpackt in Mengen zu je vier Stück in einem laminierten Transportfaltkarton.



C

Kartonkarte mit Band

Das Werkzeug ist mit einer Kartonkarte mit Band versehen und in einer transparenten Kunststoffolie LD-PE verpackt.



D

Sonderverpackung

Das Werkzeug ist mit einer Sonderverpackung versehen und befindet sich zusätzlich in transparenter LD-PE Verpackung.



E

Kartonkarte mit einer LD-PE Verpackung

Das Werkzeug ist mit einer Kartonkarte mit Band zum hängen versehen und in einer LD-PE Kunststoffolie verpackt.



F

Universalfaltkarton, laminiert

Diese Verpackung wird für Produkte in fertigen Verkaufsverpackungen verwendet. Sie ist mit einem universellen Unior-Design versehen und schützt die Produkte während dem Transport.



G

Transportverpackung

Am Karton ist die Funktion und Anwendung von Handwerkzeugen erklärt.



H

Kartonkarte mit Band im Faltkarton verpackt

Das Werkzeug ist mit einer Kartonkarte versehen auf dem alle wesentlichen Angaben angeführt sind. Verpackt in einem laminierten Faltkarton.



K

Transport-Verpackung

Die Transportverpackung schützt die Produkte während dem Transport.



P

Kunststoffetui

Die Werkzeuge sind in einem Kunststoffetui mit Loch zum Aufhängen an Einfach- oder Doppelhaken verpackt. Das Etui ist für eine einfache Produkterkennung oben transparent.



S

Kunststoffschachtel

Die Kunststoffschachtel schützt das Werkzeug und ermöglicht eine einfache Aufbewahrung.



T

Taschen mit einer transparenten Hülle.

Werkzeugsätze in Taschen befinden sich in transparenten Hüllen mit angebrachtem Etikett, auf welchem die einzelnen Werkzeuge aufgelistet sind.



V

Schutzfolie

Die Werkzeuge sind in einer Kunststofftasche oder -hülle verpackt.



Z

Universalhülle und LD-PE Schutzfolie

Die Werkzeuge sind mit einer laminierten Kartonmanschette, die alle relevanten Produktinformationen enthält, in einer transparenten Kunststoffhülle verpackt.



X

Sonstige Verpackungen

Sonstige Verpackungen werden für alle großen Werkzeuge verwendet, die keinen anderen Verpackungskategorien angehören (Werkzeugpaletten, Holzboxen usw.)



Legende der im Katalog verwendeten Symbole

Artikel

120/1

Produktname

Ring-Gabelschlüssel, lange Ausführung, gekröpft

Produktbild



Skizzen

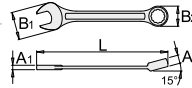

Profile



Code

SKU	⌀	L	B2	B1	A2	A1	⚙️
616745	3.2	105	8	14	4	3.2	11
616746	4	105	8	14	4	3.2	11

** Bilder von Produkten sind Symbolfotos. Abmessungen sind in mm, Gewichte in Gramm.*

Generell

Stückzahl im Satz

SKU Kode

Dimension

m Meter

ft Fuß

Durchmesser

Nº Artikel Nr.

V Volt

Dimensionen

3/8" Innenvierkant

3/4" Innenvierkant

1/4" Innenvierkant

1/2" Innenvierkant

1" Innenvierkant

1.1/2" Innenvierkant

3/8" Aussenvierkant

3/4" Aussenvierkant

1/4" Aussenvierkant

1/2" Aussenvierkant

1" Aussenvierkant

1.1/2" Aussenvierkant

Kabelquerschnitt in mm²

Rohrdurchmesser in mm

Rohrdurchmesser in Zoll

max. Schlauchdurchmesser in mm

max. Drahtdurchmesser in mm

Außenmaß in mm

Dimension in Zoll

Nm Drehmoment in Nm

lb.ft Drehmoment in lb.ft

Bohrweite in mm

Werkzeuggewicht in g

Profile

Steckschlüssel - 4- kant

Steckschlüssel - 6- kant

Steckschlüssel - 12- kant

TX - Innenprofil

HEXAGON Innenprofil 4-Punkt-Buchse

HEXAGON Profil mit Loch

Inbus Profil

Vierkantfeile

Schraubendreherprofil flach

Schraubendreherprofil PH

Schraubendreherprofil PZ

Flachfeile

Halbgrundfeile

Rundfeile

Dreikantfeile

Schonprofil

TX - Profil

TX - Profil mit Loch

ZX - Profil

TXP - Profil

Ribe - Profil

Aufnahme für Hakenschlüssel

Lochzange

Sicherheit

Tragen Sie eine Staubmaske

Tragen Sie eine Schutzbrille

Tragen Sie einen Gehörschutz

Tragen Sie Schutzhandschuhe

Nicht zusammen mit pneumatischen Werkzeugen benutzen

Hinweise für den sicheren Gebrauch

Video-Präsentation

Sonstige

Backen zur Abisolierung

Backenform

Backenform

Backenform

Messer

Schneidbacken

Flache Backen

Schneidbacken

Schneidbacken

Schneidbacken

Schneidbacken

Schneidbacken

Schneidbacken

Runde Backen

Schneidbacken

Flache halbrunde Backen

Montagezange für Innen

Montagezange für Aussen

Kraft in N

Presskraft

Rückschlag Hammer

Rückschlagfreier Hammer

Dreikantschaber

Maximum

Minimum

Ahlspitze

Doppelte VDE-Schutzisolierung, zweifärbig

VDE- Zertifiziert

Artikel entspricht GS Standart

Artikel entspricht VDE Standart

Magnetkraft in kg

Drath

Drath mit Fe Innendraht

Drath mit Fe Mantel

Stärke des Premium Plus-Blechs

Stärke des Premium Plus-Blechs

Stärke des Premium Plus-Blechs

E bit form

C bit form

Hammergewicht [g]



SCHRAUBENSCHLÜSSEL

100 Jahre Tradition und Qualität!

Der Schraubenschlüssel ist eines der traditionellsten Werkzeuge und zeichnet sich sicherlich durch seine Funktionalität und außergewöhnliche Stärke aus. Sie sind so konzipiert, dass sie mit ihrer Form schwer zugängliche Stellen erreichen und sicher für alle Probleme eine Lösung bieten. Ihre sorgfältig ausgewählten Größen und Setkombinationen bieten Benutzern eine große und vielfältige Auswahl. Durch sorgfältige Entwicklung und die Verwendung hochwertiger Materialien sind Unior-Schlüssel bei bestimmungsgemäßem, täglichem, normalem Gebrauch praktisch unzerstörbar.



» **HALTBARKEIT** – über den vorgeschriebenen DIN-Normen, wo Material an belasteten Stellen hinzugefügt und komprimiert wird und so den größten Belastungen für eine langfristige Haltbarkeit des Schlüssels stand hält.

» **VIELFALT** – In unserem breiten Lieferprogramm bieten wir eine große Auswahl an Schraubenschlüsseln für die unterschiedlichsten Aufgaben an: Schlüssel für das einfache Lösen und Anziehen von Schrauben und Muttern bis hin zu Schlüsseln für schwere Industriemontagen.

» **MIT DEM SCHUTZPROFIL** – verhindern Unior-Schraubenschlüssel Beschädigungen an den Ecken und Kanten der Schrauben und Muttern. Die Schlüssel sind so konstruiert, dass die Kraft nicht direkt auf die Kante der Mutter wirkt, sondern ihre Wirkung über die Oberfläche verteilt wird.



BEI DER VERWENDUNG VON WERKZEUGEN MÜSSEN GEEIGNETE VORSICHTSMASSNAHMEN GETROFFEN WERDEN.

Die falsche Verwendung von Werkzeugen kann gefährlich sein. Wir empfehlen Ihnen, unsere Leitfäden zu lesen, um Sicherheitstipps und Anweisungen zur korrekten Verwendung unserer Werkzeuge zu erhalten. Wir stellen Informationen zu häufigen Benutzerfehlern bereit, die bei der Verwendung unserer Tools auftreten. Befolgen Sie daher bitte immer unsere Empfehlungen und überprüfen Sie unsere Webseite auf aktuelle Informationen.

DOPPELMAULSCHLÜSSEL	24 - 26
UNIVERSALSCHLÜSSEL	27
RING-MAULSCHLÜSSEL	28 - 29
RINGSCHLÜSSEL	31 - 33
GABEL-KNARRENRINGSCHLÜSSEL	34
SCHLAGSCHLÜSSEL	35
HAKENSCHLÜSSEL	36 - 37
STECKSCHLÜSSEL	38
ROHRSTECKSCHLÜSSEL	39
INBUSSCHLÜSSEL	41 - 46

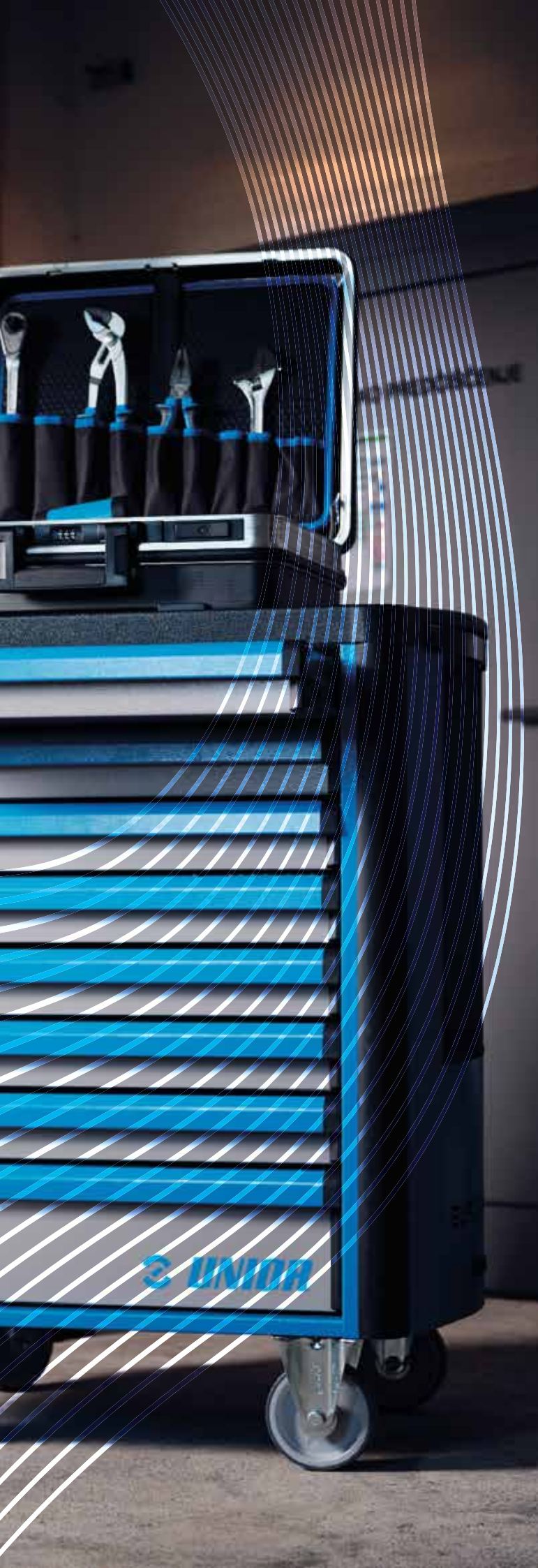

Premium

Premium Chrom-Vanadium-Stahl - Zuverlässigkeit ohne Verschleiß!

Bei Werkzeugen, wie zum Beispiel Schraubenschlüsseln und Rohrzangen, die einer höheren Belastung stand zu halten haben, sind Eigenschaften wie eine hohe Zugfestigkeit, eine entsprechende Zähigkeit des Materials mit einer höheren Elastizität und eine möglichst geringe Rissanfälligkeit besonders wichtig. Diesen Anforderungen kommt der Premium Chrom-Vanadium-Stahl, ein legierter Werkzeugstahl mit Mangan, Chrom, Silizium und Kohlenstoff, hervorragend nach. Aus diesem Stahl gefertigte Werkzeuge haben eine lange Lebensdauer und sind eine ausgezeichnete Wahl für eine langjährige Verwendung.

Legierter Werkzeugstahl 31CrV3, gemäß der EU-Richtlinie 2000/53/EC:

- › 0,60 % Mangan für eine höhere Zugfestigkeit und Zähigkeit
- › 0,60 % Chrom für eine geringere Rissanfälligkeit und eine höhere Zugfestigkeit
- › 0,30 % Silizium für eine höhere Elastizität
- › 0,35 % Kohlenstoff für eine entsprechende Werkzeughärte

Wir folgen der Entwicklung und betonen die Innovation

Schraubenschlüssel und Rohrzangen aus Chrom-Vanadium-Stahl mit hinzugefügten legierten Elementen für noch bessere Eigenschaften zeichnet nebst der ergonomischen Form und der sicheren Verwendung nun auch eine noch höhere Verschleißbeständigkeit aus.

Herstellung eines Ringgabelschlüssels vom Rohling bis zum fertigen Produkt



1. Zuschnitt: Der hochwertige Flachstahl wird mit Hilfe einer Jelsin Grad Maschine präzise zugeschnitten.

2. Schmieden: Die geeigneten Schmiedeverfahren an der Maschine des anerkannten Herstellers LASCO gewährleisten eine Verbesserung der Festigkeitseigenschaften der Gabel- Ringschlüssel. Durch geeignete Schmiedeverfahren bewahren wird den richtigen Faserverlauf, den die Walzrohlinge bereits aufwiesen. Der Faserverlauf ist für stark und dynamisch beanspruchte Produkte wie die Unior-Schlüssel von ausnehmender Bedeutung.

3. Beschnitt: Das Abgraten des überschüssigen Materials wird mit einem speziellen zweckgemäßen Abgratwerkzeug durchgeführt. Das Abgraten erfolgt immer in der Weise, indem das Gewicht des abgegratenen Schmiedestückes kleiner ist als des Schmiederohlings.

4. Stanzen: Nach dem Abgraten werden die Löcher gestanzt. Der Vorgang kann an erhitzten oder auch an kalten Werkstücken vorgenommen werden.

5. Trommeln und Schleifen: Die scharfen Kanten der Schmiedestücke werden mit Hilfe von mechanischen und chemischen Mitteln in speziellen Trommeln geglättet. Danach erfolgt das Schleifen der Schlüsselkontur an speziellen Schleifmaschinen. Durch dieses Verfahren werden glatte Oberflächen an den Schlüsselkanten erzielt.

6. Maschinelle Kennzeichnung und Formgebung: Unter Berücksichtigung der Standardvorschriften werden in jedes Werkstück entsprechende Kennzeichnungen eingeprägt. Gleichzeitig erhalten die Ringschlüssel die entsprechende Form der Köpfe.

7. Erstellen der Schlüsselweite: Die Materialabnahme erfolgt über eine spezielle Schleifmaschine welche mit einer großen Anzahl an Schneidmessern ausgestattet ist.

8. Thermische Bearbeitung: Durch die Thermische Bearbeitung (Härten und Anlassen) wird die Stahlstruktur verbessert und damit eine höhere Festigkeit des Schlüssels an den exakt festgelegten Stellen gewährleistet. Durch diese Bearbeitung halten die Unior-Schlüssel hohen Beanspruchungen stand und haben eine lange Lebensdauer.

9. Sandstrahlen: Mit Druckluft werden verschiedene Schleifmittel auf die Schlüsseloberfläche aufgetragen, welche die Oberfläche reinigen und gleichzeitig eine Rauigkeit erzeugen, welche eine wichtige Grundlage beim Auftragen der Schutzschicht ist.

10. Verchromung und Polieren: Die Schlüssel werden mit einer dünnen, festen Chromoxidschicht überzogen, die vor Korrosion und Verschleiß sowie anderen mechanischen Beschädigungen schützt. Metallchrom wird verwendet, um Stahllegierungen und Metallbeschichtungen zu erreichen, außerdem erreicht man damit das attraktiv glänzende Aussehen der Unior-Schlüssel. Bei einigen Ausführungen der Schlüssel werden die Köpfe poliert, wodurch ein noch glänzenderes Aussehen erhielt wird.

110/1

Doppelgabelschlüssel



- Material: Premium Chrom-Vanadium-Stahl
- gesenkgeschmiedet, vollkommen gehärtet und vergütet
- verchromt gemäß EN12540
- polierter Kopf
- gefertigt laut Standard ISO 10102 (nur metrische Dim.)
- Schlüsselkopf unter einem Winkel von 15°

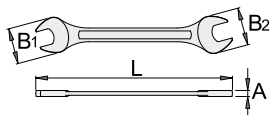

SKU	⊖	L	B1	B2	A	📦
603316	4x4,5	100	14	14	3,4	10
603317	4x5	100	14	14	3,4	10
603318	5x5,5	100	14	14	3,4	10
600060	5,5x7	121	14,4	16,4	3,4	15
600061	6x7	121	14,4	16,4	3,4	15
600062	7x8	140	18,4	22,9	3,7	24
600064	8x9	140	18,4	22,9	3,7	24
600065	8x10	140	18,4	22,9	3,7	23
600066	9x10	159	22,7	24,2	4,5	43
600067	9x11	159	22,7	24,2	4,5	40
600068	10x11	159	22,7	24,2	4,5	40
600069	10x12	172	26,2	29,2	4,9	58
600070	10x13	172	26,2	29,2	4,9	59
600072	11x13	172	26,2	29,2	4,9	58
600074	12x13	172	26,2	29,2	4,9	58
600075	12x14	172	26,2	29,2	4,9	58
600076	13x14	192	31,2	33,2	5,4	81
600077	13x15	192	31,2	33,2	5,4	84
600078	13x17	200	31,2	37,7	5,7	101
600079	14x15	192	31,2	33,2	5,4	83
600080	14x17	200	31,2	37,7	5,7	101
600081	15x17	206	35,7	37,7	5,7	108
600082	16x17	206	35,7	37,7	5,7	108
600083	17x19	223	39,5	41,5	6,2	143
600084	17x22	232	43,5	46	6,2	193
600085	18x19	223	39,5	41,5	6,2	148
600086	19x22	232	43,5	46	6,7	183
600088	20x22	232	43,5	46	6,7	180
600089	21x23	249	46	52	7,2	235
600090	22x24	249	46	52	7,2	237
600091	22x27	265	51,8	55,3	7,2	301
600092	24x26	265	51,8	55,3	7,7	289
600093	24x27	265	53,8	51,8	7,7	289
600095	25x28	279	62,8	53,8	8,2	344
600096	27x29	309	62,8	67,3	9,2	535
600097	27x30	309	62,8	67,3	9,2	527
600098	27x32	309	62,8	67,3	9,2	541
600099	30x32	309	62,8	67,3	9,2	532

603848	30x34	315	62,8	68,8	9,6	568
602593	30x36	319	62,8	78,8	9,6	591
600100	32x36	327	68,8	78,8	9,6	653
600101	34x36	327	68,8	78,8	9,6	628
600102	36x41	360	78,8	86,8	9,6	823
605549	38x42	360	78,8	86,8	9,6	822
602594	41x46	410	86,8	94,8	14,6	1735
602595	46x50	460	94,8	103,9	15,6	2365
605348	1/4" x 5/16"	121	14,4	16,4	3,4	15
605349	5/16" x 3/8"	140	18,4	22,9	3,7	24
605350	3/8" x 7/16"	159	22,7	24,2	4,5	40
605351	7/16" x 1/2"	172	26,3	29,2	4,9	58
605352	1/2" x 9/16"	192	31,2	33,2	5,4	81
605353	9/16" x 5/8"	192	31,2	33,2	5,4	83
605354	5/8" x 11/16"	206	35,7	37,7	5,7	108
605355	11/16" x 3/4"	223	39,5	41,5	6,2	143
605356	13/16" x 7/8"	249	46	52	7,2	237
605357	15/16" x 1"	265	51,8	55,3	7,7	301
605358	1" x 1.1/8"	279	53,8	58,8	8,2	344
605359	1.1/16" x 1.1/4"	309	62,8	67,3	9,2	527



110/1CB

Doppelgabelschlüssel-Set im Karton



Enthalten sind:

- 8x Doppelgabelschlüssel (Artikel 110/1) Dim. 6x7, 8x9, 10x11, 12x13, 14x15, 16x17, 18x19, 20x22

SKU	↔	📦
600105	6 - 22	8

110/1CB

Doppelgabelschlüssel-Set im Karton



Enthalten sind:

- 10x Doppelgabelschlüssel (Artikel 110/1) Dim. 6x7, 8x9, 10x11, 12x13, 14x15, 16x17, 18x19, 20x22, 21x23, 24x27

SKU	↔	📦
611018	6 - 27	10

110/1CB

Doppelgabelschlüssel-Set im Karton



Enthalten sind:

- 12x Doppelgabelschlüssel (Artikel 110/1) Dim. 6x7, 8x9, 10x11, 12x13, 14x15, 16x17, 18x19, 20x22, 21x23, 24x26, 25x28, 27x32

SKU	↔	📦
600106	6 - 32	12



110/1CB

Doppelgabelschlüssel-Set im Karton



Enthalten sind:

- 13x Doppelgabelschlüssel (Artikel 110/1) Dim. 6x7, 8x9, 10x11, 12x13, 14x15, 16x17, 18x19, 20x22, 21x23, 24x26, 25x28, 27x29, 30x32

SKU	↔	📦
603715	6 - 32	13

110/1CB

Doppelgabelschlüssel-Set im Karton



Enthalten sind:

- 13x Doppelgabelschlüssel (Artikel 110/1) Dim. 6x7, 8x9, 10x11, 12x13, 14x15, 16x17, 18x19, 20x22, 21x23, 24x26, 25x28, 27x32, 36x41

SKU	↔	📦
600107	6 - 41	13

110/1CB

Doppelgabelschlüssel-Set im Karton



Enthalten sind:

- 12x Doppelgabelschlüssel (Artikel 110/1) Dim. 1/4"x5/16", 5/16"x3/8", 3/8"x7/16", 7/16"x1/2", 1/2"x9/16", 9/16"x5/8", 5/8"x11/16", 11/16"x3/4", 13/16"x7/8", 15/16"x1", 1"x1.1/8, 1.1/16"x1.1/4"

SKU	↔	↓
605531	1/4" - 1.1/4"	12

110/1CS

Doppelgabelschlüssel-Set im Sichtkarton



Enthalten sind:

- 8x Doppelgabelschlüssel (Artikel 110/1) Dim. 6x7, 8x9, 10x11, 12x13, 14x15, 16x17, 18x19, 20x22

SKU	↔	↓
602844	6 - 22	8

110/1CT

Doppelgabelschlüssel-Set in der Rolltasche



Enthalten sind:

- 8x Doppelgabelschlüssel (Artikel 110/1) Dim. 6x7, 8x9, 10x11, 12x13, 14x15, 16x17, 18x19, 20x22

SKU	↔	↓
615465	6 - 22	8

CT110

Leere Rolltasche



- Dimension 430 x 275 für Art. 110 und 125
- Zwei Klettverschlüsse auf der Taschen-Rückseite
- Kein abschließbares Band erforderlich
- Material: Polyestergerewebe

SKU	A x B	↓
615480	430 x 275	117

110/1PB

Doppelgabelschlüssel-Set in der Kunststoffrolltasche



Enthalten sind:

- 6x Doppelgabelschlüssel (Artikel 110/1) Dim. 6x7, 8x9, 10x11, 12x13, 14x15, 16x17

SKU	↔	↓
600108	6 - 17	6

110/1PB

Doppelgabelschlüssel-Set in der Kunststoffrolltasche



Enthalten sind:

- 8x Doppelgabelschlüssel (Artikel 110/1) Dim. 6x7, 8x9, 10x11, 12x13, 14x15, 16x17, 18x19, 20x22

SKU	↔	↓
600109	6 - 22	8

110/1MS

Doppelgabelschlüssel-Set mit Metallständer



Enthalten sind:

- 12x Doppelgabelschlüssel (Artikel 110/1) Dim. 6x7, 8x9, 10x11, 12x13, 14x15, 16x17, 18x19, 20x22, 21x23, 24x26, 25x28, 27x32

SKU	↔	↓
605528	6 - 32	12

110/1MS

Doppelgabelschlüssel-Set mit Metallständer



Enthalten sind:

- 12x Doppelgabelschlüssel (Artikel 110/1) Dim. 1/4"x5/16", 5/16"x3/8", 3/8"x7/16", 7/16"x1/2", 1/2"x9/16", 9/16"x5/8", 5/8"x11/16", 11/16"x3/4", 13/16"x7/8", 15/16"x1", 1"x1.1/8, 1.1/16"x1.1/4"

SKU	↔	↓
605532	1/4" - 1.1/4"	12

112/2

Doppelgabelschlüssel



- › Material: Premium Chrom-Vanadium-Stahl
- › geschmiedet, gehärtet und vergütet
- › verchromt gemäß Industriestandard ISO 1456:2009
- › nach DIN 895 und DIN 475

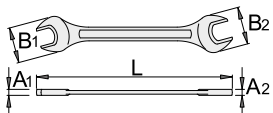

SKU	⊖	L	B1	B2	A1	A2	📦
602082	8 x 10	115	18	22	4.2	4.2	20
613222	10 x 11	122	23	24.5	5	5	35
605045	10 x 12	128	22	28	5	5	37
603611	10 x 13	137	26	28.5	5.2	5.2	43
602083	11 x 13	132	26	28.5	5	5.4	41
602085	13 x 15	152	28	32	6	6	63
603134	13 x 17	158	30	35	6.5	6.5	65
602086	14 x 17	158	30	35	6.5	6.5	62
602087	17 x 19	170	35	40	7	7	94
602088	19 x 22	197	42	48	8	8	138

114/2

Doppelgabelschlüssel, schmale Ausführung für Elektrik



- › Material: Premium Chrom-Vanadium-Stahl
- › ZEV vollständig gehärtet
- › verchromt gemäß Industriestandard ISO 1456:2009

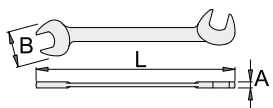

SKU	⊖	L	B	A	📦
618623	3.2	75	10	2	2
618624	3.5	75	10	2	2
618625	4	75	10.5	2	2
618626	4.5	75	10.5	2	2
618627	5	85	12	2	4
618628	5.5	85	12.2	2	4
618629	6	85	12.5	2	4
618630	7	95	14.5	2	6
618631	8	95	16.5	2	7
618632	9	110	19	3	17
618633	10	110	21	3	18
618634	11	110	23.5	3	20
618635	12	125	24	3	30
618636	13	125	27.5	3	33
618637	14	125	28	3	33

114/2PB

Doppelgabelschlüssel-Set, schmale Ausführung für Elektrik



Enthalten sind:

- › 15x Doppelgabelschlüssel, schmale Ausführung für Elektrik (Artikel 114/2) Dim. 3.2, 3.5, 4, 4.5, 5, 5.5, 6, 7, 8, 9, 10, 11, 12, 13, 14

SKU	↔	↓
619287	3.2 - 14	15

117/4

Einmaulschlüssel

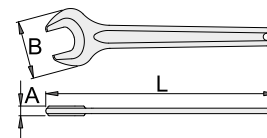

- › Material: Premium Chrom-Vanadium-Stahl
- › geschmiedet, gehärtet und vergütet
- › Oberfläche: phosphatiert nach Standard ISO 9717
- › gefertigt laut Standard DIN 894

Verwendung:

- › Für Arbeiten im Industriebereich an Maschinen, Motoren, in der Ölindustrie sowie im Schiffbau
- › Größere Schlüssel werden im Schiffbau, der Ölförderung und anderen Schwerindustrien eingesetzt. Eben überall dort, wo Maschinen und Geräte etwas größer sind.
- › Die Schlüssel sind besonders geeignet für Arbeiten die ein höheres Drehmoment benötigen.

SKU	⊖	L	A	B	📦
615262	10	104	4.5	22	21
620207	12	123	5	26	29
615263	13	132	5.4	28	35
615264	17	157	6.5	36	68
615265	19	170	6.9	40	78
615267	22	195	7.9	46	106
615268	24	218	9.2	50	147
615269	27	240	9.7	56	192
615270	30	267	11.1	63	297
615271	32	267	11.7	66	297
615272	34	295	12.5	74	399
615273	36	295	12.5	74	438
615274	38	295	12.5	74	390
615275	41	335	13.5	84	537
615276	46	365	14.5	94	747
615277	50	400	15.5	102	890
615278	55	475	16	110	1170
615279	60	475	17	120	1365
615280	65	550	18	130	1665
615281	70	550	19	140	1995
615282	75	620	20	150	2995
615283	80	665	21	160	3895
615285	90	740	23	190	4795

**MADE
FOR
WORK.**

135/2

Einmaulschlüssel



- › Material: Premium Metallblech
- › verchromt gemäß Industriestandard ISO 1456:2009

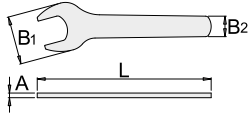

SKU	⊖	L	B1	B2	A	📦
600262	27	187	52	22	4	149



250/1

Einmaulschlüssel, verstellbar



- › Material: Premium Chrom-Vanadium-Stahl
- › geschmiedet, gehärtet und vergütet
- › verchromt gemäß Industriestandard ISO 1456:2009
- › polierter Kopf
- › mit Maßskala
- › gefertigt laut Standard ISO 6787

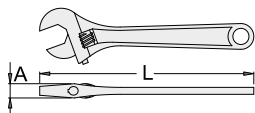

SKU	⊖	L	A	⊖	📦
611917	100	110	9.8	17	61
611918	150	155.5	11.5	23	133
601016	200	205	12.6	28	243
601017	250	254	16	32	439
601018	300	305	19	38	702
601019	380	380	25	50	1315
605113	450	458	26.3	60	1730
615148	600	610	30	70	3240

250/1ADP

Einmaulschlüssel, verstellbar



- › Material: Premium Chrom-Vanadium-Stahl
- › geschmiedet, gehärtet und vergütet
- › verchromt gemäß Industriestandard ISO 1456:2009
- › polierter Kopf
- › mit Maßskala
- › Zweifarbige Kunststoffgriffe
- › gefertigt laut Standard ISO 6787

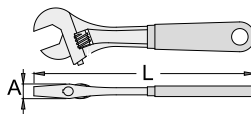

SKU	⊖	L	A	⊖	📦
617246	200	205	17	28	280
617247	250	255	19	32	490
617248	300	305	23.5	38	785
617249	380	385	24	50	1395

251/4

Einmaulschlüssel, verstellbar



- › Material: Premium Chrom-Vanadium-Stahl
- › geschmiedet, gehärtet und vergütet
- › Oberfläche: phosphatiert nach Standard ISO 9717
- › linkslauf
- › mit Maßskala
- › gefertigt laut Standard ISO 6787

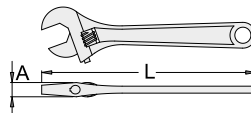

SKU	⊖	L	A	⊖	📦
612870	150	155.7	11.7	20	137
612871	200	204.3	14.4	25	257
612872	250	254	16.9	30	447
612873	300	303.5	19.1	36	700

120/1

Ring-Gabelschlüssel, lange Ausführung, gekröpft



- › Material: Premium Chrom-Vanadium-Stahl
- › geschmiedet, gehärtet und vergütet
- › verchromt gemäß Industriestandard ISO 1456:2009
- › polierter Kopf
- › Ringseite mit dem Unior Schonprofil (gerundet)
- › gefertigt laut Standard ISO 7738 (nur metrische Dim.)

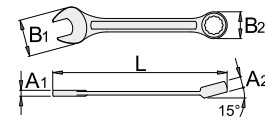

SKU	⊖	L	B2	B1	A2	A1	📦
616745	3.2	105	8	14	4	3.2	11
616746	4	105	8	14	4	3.2	11
616747	4.5	105	8	14	4	3.2	7
616748	5	119	10.4	14.5	5	3.5	7
616749	5.5	119	10.4	14.5	5	3.5	15
600357	6	119	10.4	14.5	5	3.5	14
600358	7	129	11.5	16.5	5.8	3.9	15
600359	8	141	13.2	18.5	6.9	3.9	23
600360	9	152	14.3	21	7.3	4	27
600361	10	163	15.9	23	7.5	4.2	37
600362	11	176	17.8	24.5	8	4.5	45
600363	12	186	19.4	26.5	8.5	4.7	55
600364	13	199	20.4	29.5	8.5	5.2	68
600365	14	210	22	31.5	9	5.2	82
600366	15	222	23.2	33.5	9.5	5.7	96
600367	16	234	24.8	36	10.5	6.2	121
600368	17	245	26.1	38	10.5	6.7	144
600369	18	257	27.7	40	11	7.2	165
600370	19	268	29.3	42	12	7.2	186
600371	20	280	31	44	12.5	7.7	225
600372	21	291	32.6	45.5	13	8.2	251
600373	22	303	34.1	46.5	13	8.2	266
600374	23	314	35.7	50.5	13	8.2	300
600375	24	330	37.3	52.5	14	8.5	382
600376	25	337	39	54.5	14.5	8.5	377
600377	26	349	40.1	56	15	8.5	422
600378	27	360	41.6	57.5	15	9	453
600379	28	373	43.2	59.5	15.5	9	532
600380	29	383	44.9	61.5	16	9.5	567
600381	30	395	46.5	63.5	16	10	632
600382	32	416	49	68	16.5	10.5	719
607019	35	500	53.5	78.8	20	13.6	1405
602601	36	500	53.5	78.8	20	13.6	1415
605838	38	515	58	82.8	20.5	14.1	1310
602602	41	540	62	86.8	21	14.6	1984
618514	46	560	69	94	23	16	2445
618517	50	580	75	103	24	17	1955
616752	55	600	83	112	26	18	3395
616753	60	620	91	120	28	20	4120
616754	65	640	100	130	30	21	5205
616755	70	660	108	140	32	23	5995

616756	75	680	116	150	34	24	6995
616757	80	700	124	160	36	26	8595
618491	1/4"	119	10.4	14.5	5	3.5	14
618492	5/16"	142	13.2	18.5	6.9	3.9	23
618493	3/8"	153	14.3	21	7.3	4	27
618494	7/16"	176	17.8	24.5	8	4.5	45
618495	1/2"	199	20.4	29.5	8.5	5.2	68
618496	9/16"	211	22	31.5	9	5.2	82
618497	5/8"	234	24.8	36	10.5	6.2	121
618498	11/16"	245	26.1	38	10.5	6.7	144
618499	3/4"	268	29.3	42	12	7.2	186
618500	13/16"	291	32.6	45.5	13	8.2	251
618501	7/8"	303	34.1	46.5	13	8.2	266
618502	15/16"	330	37.3	52.5	14	8.5	382
618503	1"	337	39	54.5	14.5	8.5	377
618504	1.1/16"	360	41.6	57.5	15	9	453
618505	1.1/8"	372	43.2	59.5	15.5	9	532
618506	1.1/4"	417	49	68	16.5	10.5	719
618507	1.5/16"	417	49	68	16.5	10.5	732
618508	1.3/8"	500	53.5	78.8	20	13.6	1425
618509	1.7/16"	500	53.5	78.8	20	13.6	1395
618510	1.1/2"	500	53.5	78.8	20	13.6	1335
618511	1.5/8"	540	62	86.8	21	14.6	2000
618512	1.11/16"	540	62	86.8	21	14.6	1960
618513	1.3/4"	560	69	94	23	16	2435
618515	1.13/16"	560	69	94	23	16	2495
618516	1.7/8"	560	69	94	23	16	2445
618518	2"	580	75	103	24	17	2985

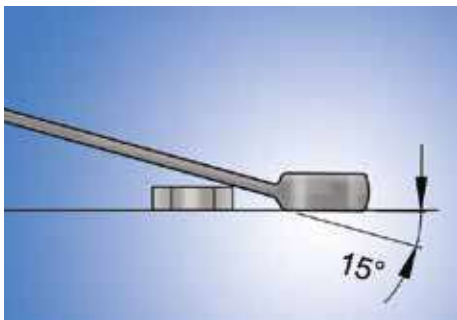

120/1CB

Ring-Gabelschlüssel-Set, lange Ausführung im Karton



Enthalten sind:

- > 17x Ring-Gabelschlüssel, lange Ausführung, gekröpft (Artikel 120/1) Dim. 6, 7, 8, 9, 10, 11, 12, 13, 14, 15, 16, 17, 18, 19, 20, 21, 22



SKU	↔	↓
600383	6 - 22	17

120/1CB

Ring-Gabelschlüssel-Set, lange Ausführung im Karton



Enthalten sind:

- > 26x Ring-Gabelschlüssel, lange Ausführung, gekröpft (Artikel 120/1) Dim. 6, 7, 8, 9, 10, 11, 12, 13, 14, 15, 16, 17, 18, 19, 20, 21, 22, 23, 24, 25, 26, 27, 28, 29, 30, 32



SKU	↔	↓
600384	6 - 32	26

120/1CB

Ring-Gabelschlüssel-Set, lange Ausführung im Karton



Enthalten sind:

- > 10x Ring-Gabelschlüssel, lange Ausführung, gekröpft (Artikel 120/1) Dim. 8, 10, 11, 12, 13, 14, 15, 17, 19, 22



SKU	↔	↓
611019	8 - 22	10

120/1CB

Ring-Gabelschlüssel-Set, lange Ausführung im Karton



Enthalten sind:

- > 12x Ring-Gabelschlüssel, lange Ausführung, gekröpft (Artikel 120/1) Dim. 10, 11, 12, 13, 14, 15, 17, 19, 22, 24, 27, 30



SKU	↔	↓
611020	10 - 30	12

120/1CB

Ring-Gabelschlüssel-Set, lange Ausführung im Karton



Enthalten sind:

- > 16x Ring-Gabelschlüssel, lange Ausführung, gekröpft (Artikel 120/1) Dim. 1/4", 5/16", 3/8", 7/16", 1/2", 9/16", 5/8", 11/16", 3/4", 13/16", 7/8", 15/16", 1", 1.1/16", 1.1/8", 1.1/4"



SKU	↔	↓
619398	1/4" - 1.1/4"	16

120/1CS

Ring-Gabelschlüssel-Set, lange Ausführung im Sichtkarton



Enthalten sind:

- > 8x Ring-Gabelschlüssel, lange Ausführung, gekröpft (Artikel 120/1) Dim. 8, 9, 10, 12, 13, 14, 17, 19



SKU	↔	↓
603709	8 - 19	8

120/1CT

Ring-Gabelschlüssel-Set, kurze Ausführung in der Rolltasche



Enthalten sind:

- > 8x Ring-Gabelschlüssel, lange Ausführung, gekröpft (Artikel 120/1) Dim. 8, 10, 11, 13, 15, 17, 19, 22



SKU	↔	↓
615475	8 - 22	8

120/1MS

Ring-Gabelschlüssel-Set, kurze Ausführung mit Metallständer



Enthalten sind:

- > 17x Ring-Gabelschlüssel, lange Ausführung, gekröpft (Artikel 120/1) Dim. 6, 7, 8, 9, 10, 11, 12, 13, 14, 15, 16, 17, 18, 19, 20, 21, 22



SKU	↔	↓
605537	6 - 22	17



125/1

Ringgabelschlüssel, kurze Ausführung, gekröpft



- > Material: Premium Chrom-Vanadium-Stahl
- > gesenkgeschmiedet, vollkommen gehärtet und vergütet
- > verchromt gemäß EN12540
- > polierter Kopf
- > Ringseite mit dem Unior Schonprofil (gerundet)
- > gefertigt laut Standard ISO 7738 (nur metrische Dim.)
- > gefertigt gemäß ISO 3318 in 3113A (nur metrische Dimension)

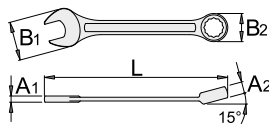

SKU	⊖	L	B2	B1	A2	A1	↓
618651	5	84	5.8	12	3	3	9
618652	5.5	84	5.8	12	3	3	9
600414	6	100	10.4	14.5	5	3.5	11
600415	7	109	11.5	16.5	5.8	3.9	15
600416	8	119	13.2	18.5	6.9	3.9	20
600417	9	123	14.3	21	7.3	4	25
600418	10	128	15.9	23	7.5	4.2	29
600419	11	135	17.8	24.5	8	4.5	35
600420	12	139	19.4	26.5	8.5	4.7	45
600421	13	150	20.4	29.5	8.5	5.2	54
600422	14	160	22	31.5	9	5.2	63
600423	15	170	23.2	33.5	9.5	5.7	78
600424	16	180	24.8	36	10.5	6.2	95
600425	17	190	26.1	38	10.5	6.7	121
600426	18	200	27.7	40	11	7.2	135
600427	19	210	29.3	42	12	7.2	157
600428	20	220	31	44	12.5	7.7	186
600429	21	230	32.6	45.5	13	8.2	198
600430	22	247	34.1	46.5	13	8.2	230
602089	23	250	35.7	50.5	13	8.2	254
602090	24	266	37.3	52.5	14	8.5	300
602091	25	270	39	54.5	14.5	8.5	330
602092	26	275	40.1	56	15	8.5	342
602093	27	292	41.6	57.5	15	9	365
602094	28	296	43.2	59.5	15.5	9	432
602095	29	300	44.9	61.5	16	9.5	455
602096	30	323	46.5	63.5	16	10	522
602097	32	343	49	68	16.5	10.5	602
603332	36	400	54.5	79.5	20	13.5	1115
618566	41	420	62	86.8	21	14.6	1575
618570	46	440	69	94	23	16	1985

125/1CB

Ring-Gabelschlüssel-Set, kurze Ausführung im Karton



Enthalten sind:

- > 17x Ringgabelschlüssel, kurze Ausführung, gekröpft (Artikel 125/1) Dim. 6, 7, 8, 9, 10, 11, 12, 13, 14, 15, 16, 17, 18, 19, 20, 21, 22



SKU	↔	↓
600431	6 - 22	17

125/1CB

Ring-Gabelschlüssel-Set, kurze Ausführung im Karton



Enthalten sind:

- > 26x Ringgabelschlüssel, kurze Ausführung, gekröpft (Artikel 125/1) Dim. 6, 7, 8, 9, 10, 11, 12, 13, 14, 15, 16, 17, 18, 19, 20, 21, 22, 23, 24, 25, 26, 27, 28, 29, 30, 32



SKU	↔	↓
602098	6 - 32	26

125/1CB

Ring-Gabelschlüssel-Set, kurze Ausführung im Karton



Enthalten sind:

- > 10x Ringgabelschlüssel, kurze Ausführung, gekröpft (Artikel 125/1) Dim. 8, 10, 11, 12, 13, 14, 15, 17, 19, 22



SKU	↔	↓
611021	8 - 22	10

125/1CB

Ring-Gabelschlüssel-Set, kurze Ausführung im Karton



Enthalten sind:

- > 12x Ringgabelschlüssel, kurze Ausführung, gekröpft (Artikel 125/1) Dim. 10, 11, 12, 13, 14, 15, 17, 19, 22, 24, 27, 30

SKU	↔	↓
611022	10 - 30	12

125/1CS

Ring-Gabelschlüssel-Set, Kurze Ausführung im Sichtkarton



Enthalten sind:

- > 8x Ringgabelschlüssel, kurze Ausführung, gekröpft (Artikel 125/1) Dim. 8, 9, 10, 12, 13, 14, 17, 19

SKU	↔	↓
603711	8 - 19	8

125/1CT

Ring-Gabelschlüssel-Set, Kurze Ausführung in der Rolltasche



Enthalten sind:

- > 8x Ringgabelschlüssel, kurze Ausführung, gekröpft (Artikel 125/1) Dim. 8, 10, 11, 13, 15, 17, 19, 22

SKU	↔	↓
615478	8 - 22	8

129/1

Ringratschengabelschlüssel IBEX, gekröpft



- > Material: Premium Chrom-Vanadium-Stahl
- > geschmiedet, gehärtet und vergütet
- > verchromt gemäß EN12540
- > polierter Kopf
- > Ringseite mit dem Unior Schonprofil (gerundet)

Vorteile:

- > Der Hauptdruck wird auf die Fläche übertragen
- > Die 3-Punkt Auflage sorgt für eine schonende Kraftübertragung
- > Sofort immer eine 100-prozentige Positionierung des Schlüssels
- > Durch die Rundungen, Schrauben schonender Überwurf

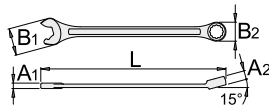

SKU	⊖	L	B2	B1	A2	A1	↓
611762	8	140	13.2	18.5	6.9	3.9	22
611763	10	160	15.9	23	7.5	4.2	37
611764	11	174	17.8	24.5	8	4.5	43
611765	12	183	19.4	26.5	8.5	4.7	54
611766	13	196	20.4	29.5	8.5	5.2	63
611767	14	206	22	31.5	9	5.2	75
611768	15	217	23.2	33.5	9.5	5.7	93
611769	16	227	24.8	36	10.5	6.2	114
611770	17	238	26.1	38	10.5	6.7	131
611930	18	250	28	40	11	7.2	155
611771	19	261	29.3	42	12	7.2	173
611772	22	296	34.1	46.5	13	8.2	258
611773	24	321	37.3	52.5	14	8.5	321

125/1MS

Ring-Gabelschlüssel-Set, kurze Ausführung mit Metallständer



Enthalten sind:

- > 17x Ringgabelschlüssel, kurze Ausführung, gekröpft (Artikel 125/1) Dim. 6, 7, 8, 9, 10, 11, 12, 13, 14, 15, 16, 17, 18, 19, 20, 21, 22

SKU	↔	↓
605539	6 - 22	17

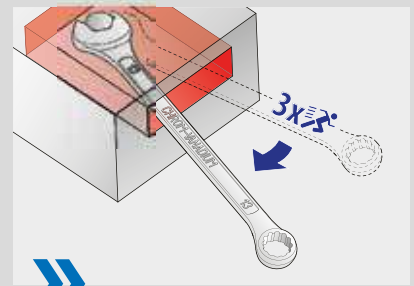

Die Arbeit wird 3x schneller erledigt als mit einem Standard-Schlüssel.

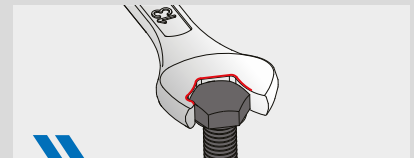

Sofort immer eine 100-prozentige Positionierung des Schlüssels.

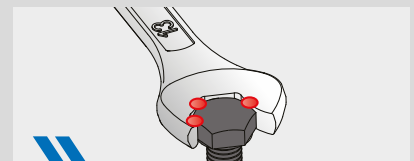

Die 3-Punkt Auflage sorgt für eine schonende Kraftübertragung.



Ringseite mit dem Unior Schonprofil (gerundet)

125/1CT

Ring-Gabelschlüssel-Set, Kurze Ausführung in der Rolltasche



Enthalten sind:

- > 26x Ringgabelschlüssel, kurze Ausführung, gekröpft (Artikel 125/1) Dim. 6, 7, 8, 9, 10, 11, 12, 13, 14, 15, 16, 17, 18, 19, 20, 21, 22, 23, 24, 25, 26, 27, 28, 29, 30, 32

SKU	↔	↓
625675	6 - 32	26

129/1CB

Ring-Ratschengabelschlüssel-IBEX-Set im Karton



Enthalten sind:

- 12x Ringratschengabelschlüssel IBEX, gekröpft (Artikel 129/1) Dim. 8, 10, 11, 12, 13, 14, 15, 16, 17, 19, 22, 24



SKU	↔	↓
611776	8 - 24	12

129/1CS

Ring-Ratschengabelschlüssel-IBEX-Set im Sichtkarton



Enthalten sind:

- 8x Ringratschengabelschlüssel IBEX, gekröpft (Artikel 129/1) Dim. 8, 10, 12, 13, 14, 15, 17, 19



SKU	↔	↓
611775	8 - 19	8

CT129

Leere Rolltasche



- Material: Polyestergewebe
- Zwei Klettverschlüsse auf der Taschenrückseite
- Kein abschließbares Band erforderlich
- Dimension 470 x 330 für Art. 129, 120, 130, 180, 202

SKU	A x B	📦
615464	470 x 330	150

179/2

Gerüstmontage-Ringschlüssel



- Material: Premium Chrom-Vanadium-Stahl
- gesenkgeschmiedet, vollkommen gehärtet und vergütet
- verchromt gemäß Industriestandard ISO 1456:2009
- für Gerüstmontage

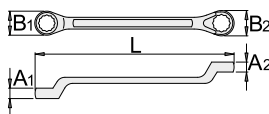

SKU	⊕	L	B1	B2	A1	A2	📦
605042	21 x 22	316	34	35	17	17	657



178/2

Ringschlüssel einseitig



- Material: Premium Chrom-Vanadium-Stahl
- geschmiedet, gehärtet und vergütet
- verchromt gemäß Industriestandard ISO 1456:2009

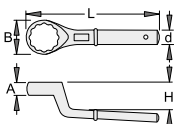

SKU	⊕	A	B	d	H	L	📦
620821	24	17	42	18.5	30	180	481
620822	27	17	42	18.5	30	180	456
620823	30	17	42	18.5	30	180	454

620824	32	18	50	20.5	35	235	733
620825	36	18	50	20.5	35	235	686
620826	41	18	55	20.5	35	235	712
620827	46	22	70	23.5	40	265	1208
620828	50	22	70	23.5	40	265	1218
620829	55	22	75	23.5	40	265	1156
620830	60	30	94	29.5	50	345	2512
620831	65	30	94	29.5	50	345	2582
620835	85	40	125	29.5	59	385	3741
620836	90	45	140	29.5	63	410	3941



178.1/2

Aufsteckhebel für Ringschlüssel einseitig



- Material: Premium Chrom-Vanadium-Stahl
- verchromt gemäß Industriestandard ISO 1456:2009

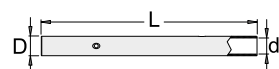

SKU	↔	D	d	L	📦
620840	24 - 30	25	19	460	744
620841	32 - 41	27	21	610	1049
620842	46 - 55	30	24	760	1509
620843	60 - 95	37	30	860	2476

180/1

Doppelringschlüssel, tief gekröpft



- > Material: Premium Chrom-Vanadium-Stahl
- > geschmiedet, gehärtet und vergütet
- > verchromt gemäß Industriestandard ISO 1456:2009
- > polierter Kopf
- > Ringseite mit dem Unior Schonprofil (gerundet)
- > gefertigt laut Standard ISO 10104 (nur metrische Dim.)
- > gefertigt gemäß DIN 838

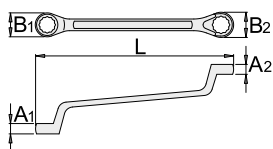

SKU	⊖	L	B1	B2	A1	A2	🔑
600511	6 x 7	178	10,3	11,8	5,5	6,1	48
600512	8 x 9	190	14	15,5	6,7	7,3	60
600513	8 x 10	166	12,9	15,5	6	8	50
602663	9 x 11	205	15,5	18,5	7,3	8,4	65
600514	10 x 11	205	17	18,5	7,9	8,4	81
602997	10 x 12	210	17	20	7,9	9	86
600516	12 x 13	220	20	21,5	9	9,5	108
600517	12 x 14	205	17,7	20,3	9	10	95
600518	13 x 15	235	21,5	24	9,5	10,5	144
600519	13 x 17	258	21,5	27	9,5	11,5	172
600520	14 x 15	235	23	24	10	10,5	140
600521	14 x 17	257	19,8	23,6	10	12	173
600522	16 x 17	258	26	27	11	11,4	187
603123	16 x 18	259	22,9	25,4	11	12	205
600523	17 x 19	270	27	30	11,4	12,4	233
600524	18 x 19	270	29	30	11,9	12,4	230
600525	19 x 22	295	30	35	12,4	13,7	308
600526	20 x 22	295	32	35	12,8	13,7	320
600527	21 x 23	305	33	37	13,3	14,1	336
600528	22 x 24	315	35	38	13,7	14,6	368
600529	24 x 26	325	38	41	14,6	15,4	459
600530	24 x 27	325	38	42	14,6	15,8	453
600531	25 x 28	335	40	44	15	16,2	522
600532	27 x 29	335	42	45	15,8	16,6	589
600533	27 x 30	360	38,5	42,7	15	16	647
600534	27 x 32	360	42	49	15,8	17,8	672
600535	30 x 32	370	46	49	17	17,8	680
603124	30 x 36	395	43	48	15	18	845
600536	32 x 36	410	48,2	54,2	17,8	19,4	915
600537	36 x 41	450	48	56	19	21	945
602664	41 x 46	472	56	61	21	23	1430

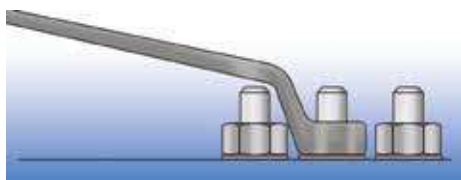

180/1CB

Doppelringschlüssel, tief gekröpft, Set im Karton



Enthalten sind:

- > 8x Doppelringschlüssel, tief gekröpft (Artikel 180/1) Dim. 6x7, 8x9, 10x11, 12x13, 14x15, 16x17, 18x19, 20x22



SKU	↔	👇
600541	6 - 22	8

180/1CB

Doppelringschlüssel, tief gekröpft, Set im Karton



Enthalten sind:

- > 13x Doppelringschlüssel, tief gekröpft (Artikel 180/1) Dim. 6x7, 8x9, 10x11, 12x13, 14x15, 16x17, 18x19, 20x22, 21x23, 24x26, 25x28, 27x32, 36x41



SKU	↔	👇
600543	6 - 41	13

180/1CB

Doppelringschlüssel, tief gekröpft, Set im Karton



Enthalten sind:

- > 10x Doppelringschlüssel, tief gekröpft (Artikel 180/1) Dim. 6x7, 8x9, 10x11, 12x13, 14x15, 16x17, 18x19, 20x22, 21x23, 24x27



SKU	↔	👇
603674	6 - 27	10

180/1CS

Doppelringschlüssel, tief gekröpft, Set im Sichtkarton



Enthalten sind:

- > 8x Doppelringschlüssel, tief gekröpft (Artikel 180/1) Dim. 6x7, 8x9, 10x11, 12x13, 14x15, 16x17, 18x19, 20x22



SKU	↔	👇
602845	6 - 22	8

180/1CB

Doppelringschlüssel, tief gekröpft, Set im Karton



Enthalten sind:

- > 12x Doppelringschlüssel, tief gekröpft (Artikel 180/1) Dim. 6x7, 8x9, 10x11, 12x13, 14x15, 16x17, 18x19, 20x22, 21x23, 24x26, 25x28, 27x32



SKU	↔	👇
600542	6 - 32	12

180/1MS

Doppelringschlüssel, tief gekröpft, Set mit Metallständer



Enthalten sind:

- > 12x Doppelringschlüssel, tief gekröpft (Artikel 180/1) Dim. 6x7, 8x9, 10x11, 12x13, 14x15, 16x17, 18x19, 20x22, 21x23, 24x26, 25x28, 27x32



SKU	↔	👇
605545	6 - 32	12

182/2A

Doppelringschlüssel gerade



- › Material: Premium Chrom-Vanadium-Stahl
- › geschmiedet, gehärtet und vergütet
- › verchromt gemäß Industriestandard ISO 1456:2009
- › Ringseite mit dem Unior Schonprofil (gerundet)
- › gefertigt laut Standard DIN 837 (nur metrische Dim.)



SKU	⊖	L	B1	B2	A	👤
612004	6 x 7	97	10	11.3	4.6	11
612005	8 x 9	112	12.7	14	5.6	19
612006	10 x 11	132	15.6	16.5	6.6	29
612007	12 x 13	147	18	19	7.6	44
612008	14 x 15	162	20.5	21.5	7.6	59
612009	16 x 17	172	23.2	24.2	8.6	90
612010	18 x 19	186	25.9	27.4	9.6	112
612011	20 x 22	206	28.9	31.8	11	161
612013	24 x 26	258	34.8	37.3	11.5	289
612015	27 x 29	298	38.3	41.8	13	378
612016	30 x 32	318	42.7	45.2	13.5	467

182/2ACB

Doppelringschlüssel gerade. Set im Karton



Enthalten sind:

- › 11x Gerader-Ringschlüssel (Artikel 182/2A)
Dim. 6x7, 8x9, 10x11, 12x13, 14x15, 16x17, 18x19, 20x22, 24x26, 27x29, 30x32

SKU	↔	👤
612568	6 - 32	11

182/2BTX

Ringschlüssel mit TX-Profil, 15 Grad gekröpft



- › Material: Premium Chrom-Vanadium-Stahl
- › geschmiedet, gehärtet und vergütet
- › verchromt gemäß Industriestandard ISO 1456:2009
- › gebogene Köpfe erlauben die Arbeit an schwer erreichbaren Stellen



SKU	⊖	L	B1	B2	A	👤
612892	E6 x E8	97	10	11.3	4.6	13
612893	E10 x E12	112	12.7	14	5.6	20
612894	E14 x E18	137	16.5	21	6.6	38
612895	E20 x E24	174	23	27.3	8.6	100



183/2

Ringschlüssel, offen, 15 Grad gekröpft



- › Material: Premium Chrom-Vanadium-Stahl
- › gesenkgeschmiedet, vollkommen gehärtet und vergütet
- › verchromt gemäß EN12540
- › Profil bis Dim. 12x14 in 6-knt, ab 17x19 bis 30x32 in 12-knt.

Verwendung:

- › gekröpfter offener Ringschlüssel, einfacheres arbeiten an Hydraulik/ Bremsanlagen etc,
- › Mit dem Schlüssel schraubt man Schraubverbindungen, bei denen das Aufstecken des Ringschlüssels aufgrund der bloßen Ausführung der Schraubverbindung wie z.B. Schraubverbindung - Stahlseil, Ventilleitung, Leitung - Schraubverbindung u.ä.m. unmöglich ist.

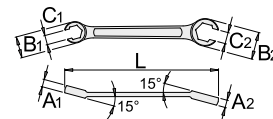

SKU	⊖	L	A1	A2	B1	B2	C1	C2	👤
612701	8x10	145	7	8.5	18	20	6	7	48
612702	10x11	152	8.5	9	20	22	7	8.5	64
612703	11x13	165	9	11	22	26	8.5	10	88
612704	12x14	178	10	12	24	28	9	11	125
615147	16x18	196	12	12.5	30.5	33.5	13	14	203
612705	17x19	210	13	14	32	35	14	15	204
612706	19x22	233	14	16	35	41	15	17	242
612707	22x24	265	16	17	41	45	17	18	297
612708	24x27	265	17	17	45	48	18	20	367
612709	30x32	285	21	23	50	52	22	24	552



183/2CB

Ringschlüssel, offen, Set im Karton



Enthalten sind:

- > 6x Ringschlüssel, offen, 15 Grad gekröpft (Artikel 183/2) Dim. 8x10, 10x11, 11x13, 12x14, 17x19, 19x22



SKU	↔	↓
612985	8 - 22	6

183/2CB

Ringschlüssel, offen, Set im Karton



Enthalten sind:

- > 9x Ringschlüssel, offen, 15 Grad gekröpft (Artikel 183/2) Dim. 8x10, 10x11, 11x13, 12x14, 17x19, 19x22, 22x24, 24x27, 30x32



SKU	↔	↓
612986	8 - 32	9

183/2CT

Ringschlüssel, offen, Set in der Rolltasche



Enthalten sind:

- > 6x Ringschlüssel, offen, 15 Grad gekröpft (Artikel 183/2) Dim. 8x10, 11x13, 12x14, 16x18, 17x19, 22x24



SKU	↔	↓
615467	8 - 24	6

160/2

Gabelratschenringschlüssel



- > Material: Premium Chrom-Vanadium-Stahl
- > vollständig gehärtet

Vorteile:

- > für Rechts- und Linkslauf
- > 72 Zähne-5 Grad abgewinkelt
- > Ratschenringschlüssel, gerade, verzahnter Ratschenmechanismus mit 72 Zähnen, Stopring reduziert die Abrutschgefahr und hält zugleich die Positionierung
- > Der umschaltbare Ratschenringschlüssel ermöglicht ein schnelles und sicheres anziehen und lösen von Muttern, ohne den Schlüssel abzusetzen.

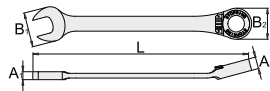

SKU	⊖	L	B2	B1	A2	A1	⚙
622818	8	134	17,1	16,7	8,4	4,7	40
622819	9	158	21	21	8,4	5,5	55
622820	10	158	21	21	8,4	5,5	60
622821	11	164	22,6	23	9,7	6	70
622822	12	167	23,8	25	9,7	6,2	80
622823	13	177	24,9	27,5	9,7	6,0	96
622824	14	189	27	29	10,1	7	125
622825	15	198	28,1	31,5	11,7	7,2	150
622826	16	204	29,9	33	11,7	7,5	165
622827	17	224	31,9	34,9	11,7	8	183
622828	18	245	34,4	38,9	12	8,8	210
622829	19	245	34,4	38,9	19	12	230
622831	21	280	45,7	42,6	14,2	9,5	358
622832	22	280	45,7	42,6	14,2	9,5	378
622834	24	310	51,7	46,5	14,7	10	480



160/2CB

Gabelratschenringschlüssel-Set im Karton



Enthalten sind:

- > 7x Gabelratschenringschlüssel (Artikel 160/2) Dim. 8, 10, 12, 13, 14, 17, 19



SKU	↔	↓
622463	8 - 19	7

160/2CB

Gabelratschenringschlüssel-Set im Karton



Enthalten sind:

- > 9x Gabelratschenringschlüssel (Artikel 160/2) Dim. 8, 10, 13, 16, 17, 18, 19, 22, 24



SKU	↔	↓
623080	8 - 24	9

160/2CB

Gabelratschenringschlüssel-Set im Sichtkarton



Enthalten sind:

- > 6x Gabelratschenringschlüssel (Artikel 160/2) Dim. 8, 10, 13, 15, 17, 19



SKU	↔	↓
622463	8 - 19	7

160/2CT

Ringgabelschlüssel Satz mit Ratsche in der Tasche



Enthalten sind:

- > 6x Gabelratschenringschlüssel (Artikel 160/2) Dim. 8, 10, 13, 15, 17, 19



SKU	↔	↓
627001	8 - 19	6

161/2CB

Gelenkgabelratschenringschlüssel-Set im Karton



Enthalten sind:

- > 5x flexible Gabelratschenringschlüssel (Artikel 161/2) Dim. 8, 10, 13, 17, 19



SKU	↔	↓
623081	8 - 19	5

Gelenkgabelratschenringschlüssel



- Material: Premium Chrom-Vanadium-Stahl
- vollständig gehärtet

Vorteile:

- für Rechts- und Linkslauf
- 72 Zähne-5 Grad abgewinkelt
- Ratschenringschlüssel, gerade, verzahnter Ratschenmechanismus mit 72 Zähnen, Stopping reduziert die Abrutschgefahr und hält zugleich die Positionierung
- Der umschaltbare Ratschenringschlüssel ermöglicht ein schnelles und sicheres anziehen und lösen von Muttern, ohne den Schlüssel abzusetzen.

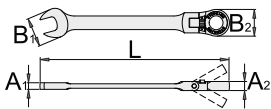

SKU	⊖	L	B2	B1	A2	A1	🔩
622837	6	136	17,4	16,9	8,4	4,9	50
622839	8	136	17,4	16,9	8,4	4,9	50
622841	10	160	20,9	20,8	8,4	3,8	72
622842	11	177,5	23,4	25,1	9,7	6,2	95
622843	12	177,5	23,4	25,1	9,7	6,2	95
622844	13	187,3	24,9	27,2	9,7	6,4	124
622845	14	194,7	27,4	29,3	10,1	7	144
622846	15	218	30,4	33	11,7	7,4	207
622847	16	218	30,4	33	11,7	7,4	207
622848	17	234,8	31,9	35,2	11,7	8,2	236
622849	18	251,3	34,5	39,4	12	9	290
622850	19	251,3	34,5	39,4	12	9	280



Ohne Anschlagring.

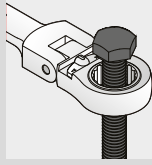

Ratschenringschlüssel, gerade, verzahnter Ratschenmechanismus mit 72 Zähnen, Stopping reduziert die Abrutschgefahr und hält zugleich die Positionierung.



Für Rechts- und Linkslauf.

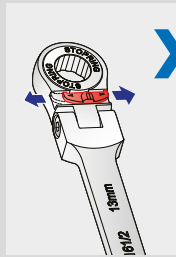

Ermöglicht eine Neigung des Ringkopfs bis zu 90 Grad.

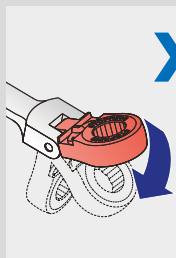

MADE FOR WORK.

Ratschenringschlüssel



- Material: Premium Chrom-Vanadium-Stahl
- vollständig gehärtet

Vorteile:

- für Rechts- und Linkslauf
- 72 Zähne-5 Grad abgewinkelt
- Ratschenringschlüssel, gerade, verzahnter Ratschenmechanismus mit 72 Zähnen, Stopping reduziert die Abrutschgefahr und hält zugleich die Positionierung
- Der umschaltbare Ratschenringschlüssel ermöglicht ein schnelles und sicheres anziehen und lösen von Muttern, ohne den Schlüssel abzusetzen.

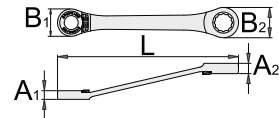

SKU	⊖	L	B2	B1	A2	A1	🔩
622851	6 x 8	114,2	17,4	17,4	8,4	8,4	40
622852	8 x 9	130,4	20,9	17,4	8,4	8,4	55
622853	8 x 10	130,4	20,9	17,4	8,4	8,4	55
622854	10 x 11	144,4	22,9	20,9	9,7	8,4	72
622856	12 x 13	166	24,9	23,4	9,7	9,7	97
622857	14 x 15	181,4	30,4	27,4	11,7	10,1	142
622858	16 x 18	205,9	33,9	30,4	12	11,7	198
622859	17 x 19	224,4	34,4	31,9	12	11,7	211

161/2CS

Gelenkgabelratschenringschlüssel-Set im Sichtkarton



Enthalten sind:

- 6x flexible Gabelratschenringschlüssel (Artikel 161/2) Dim. 8, 10, 13, 15, 17, 19



SKU	↔	↓
623710	8 - 19	6

161/2CT

Gelenkringgabelschlüssel Satz mit Ratsche in der Tasche



Enthalten sind:

- 6x flexible Gabelratschenringschlüssel (Artikel 161/2) Dim. 8, 10, 11, 13, 17, 19



SKU	↔	↓
627002	8 - 19	6

170/2CB

Ratschenringschlüssel-Set im Karton



Enthalten sind:

- 6x Ratschenringschlüssel (Artikel 170/2) Dim. 6x8, 10x11, 12x13, 14x15, 16x18, 17x19



SKU	↔	↓
623082	6 - 19	6

Schlag-Gabelschlüssel



- > Material: Premium Chrom-Vanadium-Stahl
- > geschmiedet, gehärtet und vergütet
- > geölt für Langzeitrostschutz
- > gefertigt laut Standard DIN 133

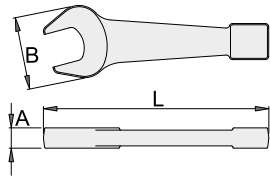

SKU	⊖	L	B	A	📦
620466	24	170	56	15	489
620467	27	170	56	15	477
620468	30	200	70	18	863
620469	32	200	70	18	863
620470	36	200	70	18	834
620471	41	240	88	20	1490
620472	46	240	88	20	1450
620473	50	265	102	20	1790
620474	55	305	112	24	2700
620475	60	305	112	24	2615
620476	65	335	123	27	3645
620477	70	370	143	30	2200
620478	75	370	143	30	4865
620479	80	400	175	33	6450
620480	85	400	175	33	5775
620481	90	450	192	38	7620
620482	95	450	192	38	9400
620485	110	515	235	48	12400
620486	115	515	235	52	15800
620487	120	535	260	53	20000
620488	125	535	260	53	19200
620490	135	565	285	53	23400
620491	140	635	307	58	28800
620492	145	635	307	58	28800
620493	150	635	307	58	28200



Schlag Ringschlüssel



- > Material: Premium Chrom-Vanadium-Stahl
- > geschmiedet, gehärtet und vergütet
- > geölt für Langzeitrostschutz
- > gefertigt laut Standard DIN 7444 (nur metrische Dim.)

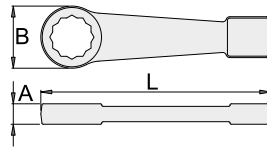

SKU	⊖	L	B	A	📦
620494	24	180	48.6	16	534
620495	27	180	48.6	16	514
620496	30	180	48.6	16	488
620497	32	190	58.4	18	739
620498	36	190	58.4	18	694
620499	41	235	74	22	1425
620500	46	235	74	22	1360
620501	50	235	74	22	1272
620502	55	275	97.6	27	2800
620503	60	275	97.6	27	2710
620504	65	275	97.6	27	2580
620505	70	335	117	35	4685
620506	75	335	117	35	4570
620507	80	350	124	35	4305
620508	85	358	130	39	4220
620509	90	395	144	41	5335
620510	95	395	144	39	5090
620511	100	420	155	43	6800
620512	105	420	155	42	5930
620513	110	451	170	46	8200
620515	120	500	190	52	11400
620516	125	500	190	53	10800
620518	135	520	200	60	13800
620519	140	574	220	61	17000
620520	145	574	220	60	16600
620521	150	574	220	61	17000
620522	1.1/16"	180	49	16	512
620523	1.1/8"	180	49	16	511
620525	1.1/4"	190	58	18	740
620526	1.5/16"	190	58	18	708
620527	1.3/8"	190	58	18	700
620528	1.7/16"	190	58	18	687
620529	1.1/2"	235	74	22	1470
620530	1.5/8"	235	74	22	1425
620531	1.11/16"	235	74	22	1440
620533	1.13/16"	235	74	22	1360
620534	1.7/8"	235	74	22	1350
620535	2"	235	74	22	1335
620536	2.1/16"	275	98	27	2831
620537	2.1/8"	275	98	27	2840
620538	2.3/16"	275	98	27	2800
620539	2.1/4"	275	98	27	2730
620541	2.3/8"	275	98	27	2710
620542	2.1/2"	275	98	27	2580
620543	2.9/16"	275	98	27	2580
620544	2.5/8"	335	117	28.5	4685
620545	2.3/4"	335	117	35	4685
620546	2.15/16"	335	117	35	4520
620547	3"	335	117	35	4570
620548	3.1/8"	350	124	35	4305

Hakenschlüssel für Nutmuttern

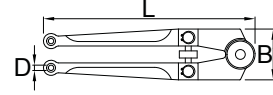

SKU	⊖	D	D1	D2	D3	L	B	📦
613049	18-100	4.8	5.8	6.8	7.8	250	55	615



Hakenschlüssel mit Nase



- > Material: Premium Chrom-Vanadium-Stahl
- > Vollkommen gehärtet und vergütet
- > verchromt gemäß Industriestandard ISO 1456:2009
- > gefertigt laut Standard DIN 1810

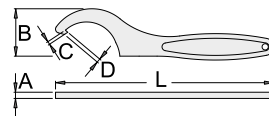

SKU	⊖	L	C	D	A	B	📦
613050	12-14	109	1.2	1.5	3	12	27
613051	16-20	109	1.5	2	3	12	28
613052	25-28	136	2	2.5	4	21	56
613053	30-32	136	2	2.5	4	21	55
613054	34-36	171	2.5	3	5	28.5	114
613055	40-42	171	2.5	3	5	28.5	111
613056	45-50	207	3	3.5	6	37	206
613057	52-55	207	3	3.5	6	37	209
613058	58-62	242	3.5	4	7	46	320
613059	68-75	242	3.5	4	7	46	303
613060	80-90	281	4	5	8	61	472
613061	95-100	281	4	5	8	61	436
613062	110-115	334	4	5	10	81	805
613063	120-130	334	4	5	10	81	829

255/2CT

Hakenschlüssel mit Nase, Set in der Rolltasche



- › 9x Hakenschlüssel (Artikel 255/2) Dim. 30 - 32, 40 - 42, 45 - 50, 52 - 55, 58 - 62, 68 - 75, 80 - 90, 95 - 100, 110 - 115

SKU	↔	👤
615156	30 - 115	9

255/2F

Hakenschlüssel, flexibel



- › Material: Premium Chrom-Vanadium-Stahl
- › Vollkommen gehärtet und vergütet
- › verchromt gemäß Industriestandard ISO 1456:2009

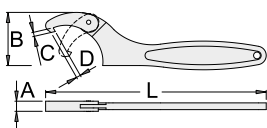

SKU	⊙	L	C	D	A	B	👤
615027	15 - 35	140	2,5	2,5	7	25	83
615028	35 - 50	201	4	4	10	41.5	196
615029	50 - 80	262	5	5	12	68	455
615030	80 - 120	320	5.5	5.5	14	86	829
615031	120 - 180	418	7.5	9	16	134	1768



193N

Steckschlüssel mit T-Griff



- › Material: Premium Chrom-Vanadium-Stahl
- › Griff - Polypropylen
- › Klinge verchromt gemäß EN12540

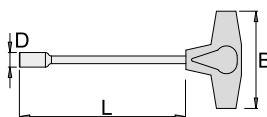

SKU	⊕	D	L	B	👤
608283	5.5	8.8	230	88	106
608284	6	9	230	88	107
608285	7	11	230	88	112
608286	8	12	230	88	135
608287	9	13	230	88	160
608288	10	14	230	88	161
608289	11	16	230	88	169
608290	12	17.5	230	88	196
608291	13	18	230	88	199
608292	14	20	230	88	208
608293	15	22	230	88	212
608295	17	23	230	88	223

193NTX

Steckschlüssel mit internem TX-Profil und T-Griff



- › Material: Premium Chrom-Vanadium-Stahl
- › Griff - Polypropylen
- › Oberfläche: Klinge verchromt nach Standard ISO 1456:2009

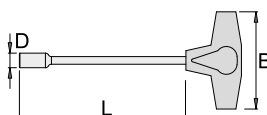

SKU	⊕	D	L	B	👤
621376	E10	12	231	89	157

202/1

Doppel-Gelenksteckschlüssel, Zwölfkant



- › Material: Premium Chrom-Vanadium-Stahl
- › verchromt gemäß Industriestandard ISO 1456:2009
- › geschmiedet, gehärtet und vergütet

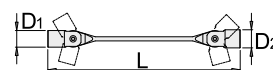

SKU	⊕	L	D	D1	👤
609132	8 x 9	198	12	13	96
609133	8 x 10	200.5	12	14.6	82
609134	10 x 11	214	14.6	16	95
609135	12 x 13	227	17	18	148
609136	13 x 17	242	18	23	213
609137	14 x 15	241	19.5	20.5	211
609138	16 x 17	255	22	24	295
609139	18 x 19	273	24.5	26	391
609141	20 x 22	295	27.5	30	518



202/1CT

Doppel-Gelenksteckschlüssel-Set in der Rolltasche



Enthalten sind:

- › 8x Doppel-Gelenksteckschlüssel, Zwölfkant (Artikel 202/1) Dim. 8x9, 10x11, 12x13, 13x17, 14x15, 16x17, 18x19, 20x22

SKU	↔	👤
615472	8 - 22	8

Pfeifenkopfschlüssel, sechskant



- Material: Premium Chrom-Vanadium-Stahl
- geschmiedet, gehärtet und vergütet
- verchromt gemäß Industriestandard ISO 1456:2009

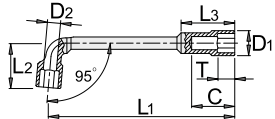

SKU	⊖	L1	L2	C	D1	T	L3	D2	🔑
609102	6	104,5	22	22	11	7	29	5	44
609103	7	108	25	23	12	8	30,5	5	47
609104	8	113	26	27	13	10	30	6,5	76
609105	9	118	27	29	14,5	10	33	7	78
609106	10	123	31	32	16	11	35	7,5	123
609107	11	128,5	32	31	17	12	37	7,5	125
609108	12	135	33	34	18	12	40	8,5	161
609109	13	143	36,5	40	19	14	47	9	186
609110	14	149,5	40	41	21	14	48	10,5	226
609111	15	163	41,5	43	22,5	15	50	11	236
609112	16	173	46,5	47	24	17	54	13	340
609113	17	184,5	46,5	49	25	18	56	13	360
609114	18	198	49	51,5	26,5	19,5	58	13	411
609115	19	204	52	52,5	28	20,5	62	14	445
609116	20	207	53,5	54,5	30	21,5	63	14	495
609117	21	216	57	57,5	30,5	23,5	65	15	487
609118	22	231	57	58	32	23,5	67	16	590
609119	23	238	62	64,5	33,5	24,5	74	18	640
609120	24	249	64,5	68,5	34	25,5	77	18	713
609121	25	260	67	69,5	36	25,5	79	19,5	703
609122	26	270,5	68	70	36	27	81	22	876
609123	27	280	68	71	37	25,5	80	20	867
609124	28	290,5	70	73,5	38,5	27,5	84	21	1045
609125	29	298,5	72	78,5	41	28,5	90	22	1140
609126	30	311	75	80,5	42	28,5	93	23	1257
609127	32	330,5	79	82,5	45	28,5	95	24	1434
609128	35	340	90	97,5	48	35,5	108	25	2200
609129	36	376	80	86	50	30	100	25	2235

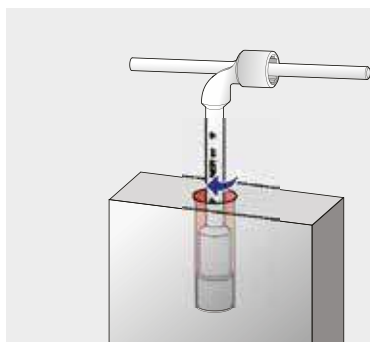
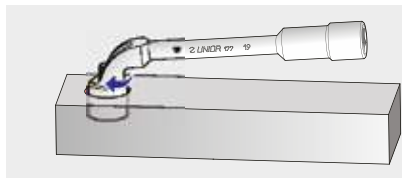

Pfeifenkopfschlüssel, sechskant, Set im Karton



Enthalten sind:

- 16x Pfeifenkopfschlüssel (Artikel 176) Dim. 8, 9, 10, 11, 12, 13, 14, 15, 16, 17, 18, 19, 21, 22, 23, 24

SKU	↔	👇
609130	8 - 24	16

Pfeifenkopfschlüssel, sechskant, Set im Karton



Enthalten sind:

- 22x Pfeifenkopfschlüssel (Artikel 176) Dim. 8, 9, 10, 11, 12, 13, 14, 15, 16, 17, 18, 19, 21, 22, 23, 24, 26, 27, 28, 29, 30, 32

SKU	↔	👇
609131	8 - 32	22

Pfeifenkopfschlüssel, sechskant, Set im Sichtkarton



Enthalten sind:

- 6x Pfeifenkopfschlüssel (Artikel 176) Dim. 8, 10, 11, 13, 17, 19

SKU	↔	👇
620581	8 - 19	6

Pfeifenkopfschlüssel, sechskant, Set im Sichtkarton



Enthalten sind:

- 11x Pfeifenkopfschlüssel (Artikel 176) Dim. 8, 10, 11, 12, 13, 16, 17, 18, 19, 22, 24

SKU	↔	👇
620582	8 - 24	11

Pfeifenkopfschlüssel, zwölfkant, Set im Sichtkarton



- Material: Premium Chrom-Vanadium-Stahl
- geschmiedet, gehärtet und vergütet
- verchromt gemäß Industriestandard ISO 1456:2009

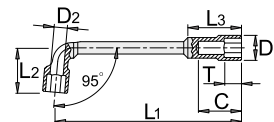

SKU	⊖	L1	L2	C	D1	T	L3	D2	🔑
609083	8	113	26	27	13	10	30	6,5	76
609084	9	118	27	29	14,5	10	33	7	78
609085	10	123	31	32	16	11	35	7,5	123
609086	11	128,5	32	31	17	12	37	7,5	125
609087	12	135	33	34	18	12	40	8,5	161
609088	13	143	36,5	40	19	11	47	9	186
609089	14	149,5	40	41	21	14	48	10,5	226
609090	15	163	41,5	43	22,5	15	50	11	236
609091	16	173	46,5	47	24	17	54	13	340
609092	17	184,5	46,5	49	25	18	56	13	360
609093	18	198	49	51,5	26,5	19,5	58	13	411
609094	19	204	52	52,5	28	20,5	62	14	445
609095	20	207	53,5	54,5	30	21,5	63	14	495
609096	21	216	57	57,7	30,5	23,5	65	15	487
609097	22	231	57	58	32	23,5	67	16	590
609098	23	238	62	64,5	33,5	24,5	74	18	640
609099	24	249	64,5	68,5	34,5	25,5	77	18	713



177CB

Pfeifenkopfschlüssel, zwölfkant, Set im Karton



Enthalten sind:

- 16x Pfeifenkopfschlüssel (Artikel 177) Dim. 8, 9, 10, 11, 12, 13, 14, 15, 16, 17, 18, 19, 21, 22, 23, 24

SKU	↔	↓
609100	8 - 24	16

177CS6

Pfeifenkopfschlüssel, zwölfkant, Set im Sichtkarton



Enthalten sind:

- 6x Pfeifenkopfschlüssel (Artikel 177) Dim. 8, 10, 11, 13, 17, 19

SKU	↔	↓
620583	8 - 19	6

177CS11

Pfeifenkopfschlüssel, zwölfkant, Set im Sichtkarton



Enthalten sind:

- 11x Pfeifenkopfschlüssel (Artikel 177) Dim. 8, 10, 11, 12, 13, 16, 17, 18, 19, 22, 24

SKU	↔	↓
620584	8 - 24	11

ROHRSTECKSCHLÜSSEL

215/2

Doppel-Rohrsteckschlüssel, leichte Ausführung



- Material: Premium Chrom-Vanadium-Stahl
- Vollkommen gehärtet und vergütet
- verchromt gemäß Industriestandard ISO 1456:2009
- gefertigt laut Standard DIN 896 (nur metrische Dim.)

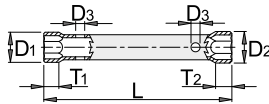

SKU	⊖	L	D1	D2	D3	T1	T2	🔒
600696	6 x 7	105	10	11.2	6.3	8	8	28
600697	8 x 9	105	12.7	14	6.3	9	9	39
600698	8 x 10	120	12.8	15	6.3	8	8	64
600699	10 x 11	120	15.5	16.7	6.3	10	10	64
600700	12 x 13	140	18.2	19.5	8.5	12	12	104
600717	13 x 17	150	20	24.6	10.5	13	13	144
600701	14 x 15	140	21.2	22.3	8.5	14	14	134
600718	14 x 17	150	21.2	24.6	10.5	13	13	142
600702	16 x 17	150	23.5	24.6	10.5	15	15	158
600719	17 x 19	160	24.6	27	12.5	16	16	183
600703	18 x 19	155	25.8	27	12.5	16	16	184
605044	19 x 22	170	27	31.4	12.5	18	18	266
607960	19 x 24	160	27	33.7	14.5	20	20	230
600705	20 x 22	165	29	31.4	12.5	18	18	269
600706	21 x 23	165	30.3	32.5	14.5	20	20	282
607962	22 x 24	160	31.4	33.7	14.5	20	20	299
600707	24 x 26	185	33.7	36	14.5	22	22	356
600723	24 x 27	190	33.7	37.2	14.5	22	22	374
600708	25 x 28	200	34.8	38.3	16.5	24	24	432
600709	27 x 32	200	38.1	44	16.5	27	27	536
602557	30 x 32	200	41.6	44	16.5	27	27	585
603128	30 x 36	215	42.6	49.6	18.5	28	28	730
618575	41 x 46	235	52	57	22	34	34	1555
618577	50 x 55	235	63	68	21	39	75	2030

215.1/2

Dorn für 215/2



- Material: Premium Chrom-Vanadium-Stahl
- Vollkommen gehärtet und vergütet
- verchromt gemäß Industriestandard ISO 1456:2009

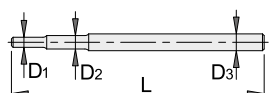

SKU	⊖	L	D1	D2	D3	🔒
600745	6 - 17	230	6	8	10	137
600747	18 - 32	330	12	14	16	493
624342	36 - 55	500	18	20	20	1202

215/2CB

Doppel-Rohrsteckschlüssel, leichte Ausführung, Set im Karton



Enthalten sind:

- 12x Doppel-Steckschlüssel, abgewinkelt (Artikel 215/2) Dim. 6x7, 8x9, 10x11, 12x13, 14x15, 16x17, 18x19, 20x22, 21x23, 24x26, 25x28, 27x32
- Dorn (Artikel 215.1/2) 1x Dim. 230 (for Doppel-Rohrsteckschlüssel 6-17mm) und 1x Dim. 330 (for Doppel-Rohrsteckschlüssel 18-32mm)

SKU	↔	↓
600710	6 - 32	14

216/1

Doppel-Rohrsteckschlüssel, schwere Ausführung



- Material: Premium Chrom-Vanadium-Stahl
- Vollkommen gehärtet und vergütet
- verchromt gemäß Industriestandard ISO 1456:2009
- polierter Kopf
- gefertigt laut Standard DIN 896 (nur metrische Dim.)

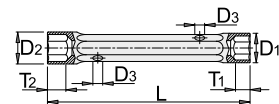

SKU	⊖	L	D1	D2	T1	T2	dia	🔒
615229	6 x 7	105	10	11	5	6	4	39
615230	8 x 9	110	12.5	13.5	6	7	5	54
615231	10 x 11	120	15	16	7.5	8	7	66
615232	12 x 13	140	17.5	19	8	9.5	8	128
615233	14 x 15	145	20	21.5	10	11	8	144
615234	16 x 17	155	22.5	24	11	12	10	195
615235	18 x 19	165	25.5	26	13	15	12	275
615236	20 x 22	175	28	30	15	16	14	289

MADE
FOR
WORK.

216.1

Dorn für 216/1



- › Material: Premium Chrom-Vanadium-Stahl
- › Vollkommen gehärtet und vergütet
- › verchromt gemäß Industriestandard ISO 1456:2009

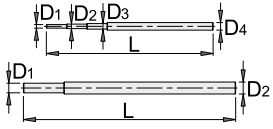

SKU	L	D1	D2	D3	D4	L	↓
615243	6-19	3.5	4.5	5.5	7.5	165	52
615244	20-36	9.5	11.8			210	178

216/1CB

Doppel-Rohrsteckschlüssel, schwere Ausführung, Set im Karton



Enthalten sind:

- › 8x Doppel-Rohrsteckschlüssel, schwere Ausführung (Artikel 216/1) Dim. 6x7, 8x9, 10x11, 12x13, 14x15, 16x17, 18x19, 20x22
- › Dorn (Artikel 216.1) 1x Dim. 165 (for Doppel-Rohrsteckschlüssel 6-19mm)

SKU	L	↓
615252	6-22	9



193HX

217/2

Doppel-Steckschlüssel, abgewinkelt



- › Material: Premium Chrom-Vanadium-Stahl
- › Vollkommen gehärtet und vergütet
- › verchromt gemäß Industriestandard ISO 1456:2009

Verwendung:

- › Die optimale Lösung bei hervorstehen langen Gewindebolzen

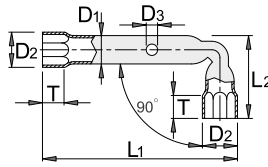

SKU	⊕	L1	L2	D1	D2	D3	T	↓
617053	5.5	98	25	7	8,5	4.3	7	18
617054	6	103	26	9	10	5,3	8	35
617056	8	112	34	11	12,5	6.3	9	48
617057	9	110	34	11	13,5	6.3	9	54
617058	10	121	41	13	15,5	6.3	10	82
617059	11	120	40	13	16,7	6.3	10	81
617060	12	135	46	16	18,2	8.5	12	123
617061	13	133	46	16	19,5	8.5	12	126
617063	15	135	51	18	22,3	8.5	14	163
617065	17	140	56	20	24,6	10.5	15	197
617066	18	149	65	22	25,8	12.5	16	234
617067	19	150	64	22	27	12.5	16	237
617070	22	159	71	25	31,4	12.5	20	353

193HX

Sechskantstiftschlüssel mit T-Griff



- › Material: Klinge - Premium Chrom-Vanadium-Stahl, vollkommen gehärtet und vergütet
- › Griff - Polypropylen
- › Klinge verchromt, Spitze schwarz brüniert

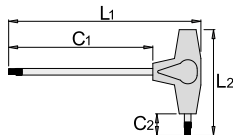

SKU	⊕	L1	C1	C2	L2	↓
623238	2	155	125	15	61	12
607161	2.5	155	125	15	61	13

SCHRAUBENSCHLÜSSEL

607162	3	155	125	15	61	16
607163	3.5	155	125	15	61	20
607164	4	155	125	15	61	24
607165	4.5	188	150	20	88	57
607166	5	188	150	20	88	56
607167	6	188	150	20	88	74
607168	7	223	175	25	113	128
607169	8	223	175	25	113	155
607170	10	248	200	25	113	233



193HXCB

Sechskantstiftschlüssel mit T-Griff, Set im Karton



Enthalten sind:

- › 10x Sechskantstiftschlüssel mit T-Griff (Artikel 193HX) Dim. 2.5, 3, 3.5, 4, 4.5, 5, 6, 7, 8, 10

SKU	L	↓
608879	2.5 - 10	10



193HXCS

Sechskantstiftschlüssel mit T-Griff, Set im Sichtkarton



Enthalten sind:

- 7x Sechskantstiftschlüssel mit T-Griff (Artikel 193HX) Dim. 2,5, 3, 4, 5, 6, 8, 10

SKU	↔	👉
607890	2,5 - 10	7

193HXSCS

Sechskantstiftschlüssel mit T-Griff, Kugelkopf, Set im Karton



Enthalten sind:

- 7x Kugelkopf-Sechskantstiftschlüssel mit T-Griff (Artikel 193HXS) Dim. 2,5, 3, 4, 5, 6, 8, 10

SKU	↔	👉
609337	2,5 - 10	7



193HXS

Kugelkopf-Sechskantstiftschlüssel mit T-Griff



- Material: Klinge - Premium Chrom-Vanadium-Stahl, vollkommen gehärtet und vergütet
- Griff - Polypropylen
- Klinge verchromt, Spitze schwarz brüniert

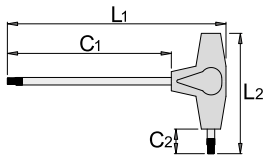

SKU	🔸	L1	C1	C2	L2	👉
608276	2,5	155	125	15	61	13
608277	3	155	125	15	61	16
608278	4	155	125	15	61	25
608279	5	188	150	20	88	56
608280	6	188	150	20	88	72
608281	8	223	175	25	113	153
608282	10	248	200	25	113	234



193TX

Stiftschlüssel mit TX-Profil und T-Griff



- Material: Premium Chrom-Vanadium-Stahl
- Griff - Polypropylen
- Klinge verchromt, Spitze schwarz brüniert

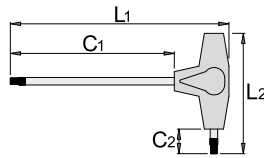

SKU	🔸	L1	C1	C2	L2	👉
607171	TX 6	155	125	15	61	15
607172	TX 7	155	125	15	61	15
607173	TX 8	155	125	15	61	15
607174	TX 9	155	125	15	61	15
607175	TX 10	155	125	15	61	15
607176	TX 15	155	125	15	61	19
607177	TX 20	155	125	15	61	22
607178	TX 25	188	150	20	88	46
607179	TX 27	188	150	20	88	58
607180	TX 30	188	150	20	88	67
607181	TX 40	223	175	25	113	118
607182	TX 45	223	175	25	113	142



193TXCB

Stiftschlüssel mit TX Profil und T-Griff, Set im Karton



Enthalten sind:

- 10x Stiftschlüssel mit TX-Profil und T-Griff (Artikel 193TX) Dim. TX 6, TX 8, TX 10, TX 15, TX 20, TX 25, TX 27, TX 30, TX 40, TX 45

SKU	↔	👉
608880	TX 6 - TX 45	10

193TXCS

Stiftschlüssel mit TX Profil und T-Griff, Set im Sichtkarton



Enthalten sind:

- 7x Stiftschlüssel mit TX-Profil und T-Griff (Artikel 193TX) Dim. TX 10, TX 15, TX 20, TX 25, TX 30, TX 40, TX 45

SKU	↔	👉
607888	TX 10 - TX 45	7

220/3

Sechskantstiftschlüssel



- Material: Premium Chrom-Vanadium-Stahl
- vollkommen gehärtet und vergütet
- vernickelt
- Gefertigt gemäß ISO 2936 (nur metrische Dimension)

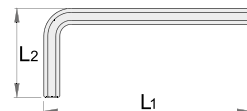

SKU	🔸	L1	L2	👉
607823	1,5	46,5	15,5	2,8
607824	2	52	18	1,72
607825	2,5	58,5	20,5	3
601036	3	66	23	5

601037	4	74	29	9.85
601038	5	85	33	18
601040	6	96	38	35
601041	7	102	41	47
601042	8	108	44	65
601044	10	122	50	108
601045	12	137	57	163
601046	14	154	70	258
601047	17	177	80	433
601048	19	199	89	603
616967	3/64"	41	13	5
616966	1/20"	41	13	5
611905	1/16"	47	16	5

220/3PB1

Sechskant Stiftschlüssel Set in der Kunststoff-Box

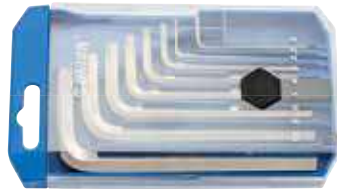

Enthalten sind:

› 8x Sechskantstiftschlüssel (Artikel 220/3) Dim. 2, 2.5, 3, 4, 5, 6, 8, 10

SKU	↔	↓
610914	2 - 10	8

220/3PB1

Sechskant Stiftschlüssel Set in der Kunststoff-Box



› Das Set enthält Abmessungen 5/64", 3/32", 1/8", 5/32", 3/16", 1/4", 5/16", 3/8"

SKU	↔	↓
612161	5/64", 3/32", 1/8", 5/32", 3/16", 1/4", 5/16", 3/8"	8

220/3PH

Sechskant Stiftschlüssel Set im Kunststoffclip



Enthalten sind:

› 9x Sechskant Stiftschlüssel (Artikel 220/3) Dim. 1.5, 2, 2.5, 3, 4, 5, 6, 8, 10 im Kunststoffclip

SKU	↔	↓
607852	1.5, 2, 2.5, 3, 4, 5, 6, 8, 10	9

220/3PH

Sechskant Stiftschlüssel Set im Kunststoffclip



Enthalten sind:

› 10x Sechskantstiftschlüssel (Artikel 220/3) Dim. 1.5, 2, 2.5, 3, 4, 5, 6, 8, 10, 12 on plastic clip

SKU	↔	↓
617079	1,5,2,2,5,3,4,5,6,8,10,12	12

220FH

Sechskant Stiftschlüsselsatz im Falthalter



› Set mit SW 2.5, 3, 4, 5, 6, 8, 10

SKU	↔	↓
617146	2.5, 3, 4, 5, 6, 8, 10	300

220FH

Sechskant Stiftschlüsselsatz im Falthalter



› Das Set enthält Abmessungen 3/32", 1/8", 5/32", 3/16", 1/4", 5/16", 3/8"

SKU	↔	↓
617149	3/32", 1/8", 5/32", 3/16", 1/4", 5/16", 3/8"	300

220/3PB

Sechskant Stiftschlüssel Set in der Kunststofftasche



Enthalten sind:

› 6x Sechskantstiftschlüssel (Artikel 220/3) Dim. 3, 4, 5, 6, 8, 10

SKU	↔	↓
601057	3 - 10	6

220/3PB

Sechskant Stiftschlüssel Set in der Kunststofftasche



Enthalten sind:

› 8x Sechskantstiftschlüssel (Artikel 220/3) Dim. 3, 4, 5, 6, 8, 10, 12, 14

SKU	↔	↓
601059	3 - 14	8

220/3PB

Sechskant Stiftschlüssel Set in der Kunststofftasche



Enthalten sind:

› 10x Sechskantstiftschlüssel (Artikel 220/3) Dim. 3, 4, 5, 6, 8, 10, 12, 14, 17, 19

SKU	↔	↓
601061	3 - 19	10

220/3MH

Sechskant Stiftschlüssel Set im Metallhalter



► Das Set enthält Abmessungen 2,5, 3, 4, 5, 6, 8, 10

SKU	↔	🔒
610986	2,5, 3, 4, 5, 6, 8, 10	349

220/3L

Sechskant Stiftschlüssel, lange Ausführung



► Material: Premium Chrom-Vanadium-Stahl
 ► vollkommen gehärtet und vergütet
 ► vernickelt
 ► gefertigt laut Standard ISO 2936 (nur metrische Dim.)

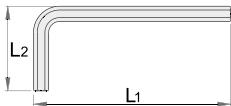

SKU	⦿	L1	L2	🔒
608510	1.5	91.5	15.5	1
608511	2	102	18	7
608512	2.5	114.5	20.5	10
608513	3	129	23	14
608514	4	144	29	22
608515	5	165	33	35
608516	6	186	38	55
608517	7	197	41	78
608518	8	208	44	105
608519	10	234	50	105
608520	12	262	57	105
608521	14	294	70	437
608522	17	337	80	753
608523	19	379	89	1026
616975	1/16"	92	16	6
616976	5/64"	102	18	7
616977	3/32"	114	20	10
616978	1/8"	129	23	14
616979	9/64"	140	26	22
616980	5/32"	144	29	22
616981	3/16"	165	33	35
616982	7/32"	176	36	55
616983	1/4"	186	38	55
616984	5/16"	208	44	105
616985	3/8"	234	50	105
616986	7/16"	261	53	105
616987	1/2"	293	63	105
616988	9/16"	294	69	437
616989	5/8"	336	76	753
616990	3/4"	379	89	1026

220/3LPB2

Sechskant Stiftschlüssel, lange Ausführung, Set in der Kunststoff-Box



Enthalten sind:

► 8x Sechskant Stiftschlüssel, lange Ausführung (Artikel 220/3L) Dim. 2, 2.5, 3, 4, 5, 6, 8, 10

SKU	↔	👉
610915	2 - 10	8

220/3LPH

Sechskant Stiftschlüssel, lange Ausführung, im Kunststoff-Clip



Enthalten sind:

► 9x Sechskant Stiftschlüssel, lange Ausführung (Artikel 220/3L) Dim. 1.5, 2, 2.5, 3, 4, 5, 6, 8, 10 im Kunststoffclip

SKU	↔	👉
608533	1.5 - 10	9

220/3LPH

Sechskant Stiftschlüssel, lange Ausführung, im Kunststoff-Clip



Enthalten sind:

► 10x Sechskant Stiftschlüssel, lange Ausführung (Artikel 220/3L) Dim. 1.5, 2, 2.5, 3, 4, 5, 6, 8, 10, 12

SKU	↔	👉
617080	1.5 - 12	10

220/3LPH

Sechskant Stiftschlüssel, lange Ausführung, im Kunststoffclip



Enthalten sind:

► 9x Sechskant Stiftschlüssel, lange Ausführung (Artikel 220/3L) Dim. 1/16", 5/64", 3/32", 1/8", 5/32", 3/16", 1/4", 5/16", 3/8"

SKU	↔	👉
617082	1/16" - 3/8"	9

220/3S

Stiftschlüssel mit Kugelkopf für Innensechskantschrauben



► Material: Premium Chrom-Vanadium-Stahl
 ► vollkommen gehärtet und vergütet
 ► vernickelt

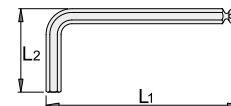

SKU	⦿	L1	L2	🔒
607826	1.5	46.5	15.5	5
607827	2	52	18	6
607828	2.5	58.5	20.5	7
607829	3	66	23	10
607830	4	74	29	15
607831	5	85	33	23
607832	6	96	38	35
607834	8	108	44	65
607835	10	122	50	108

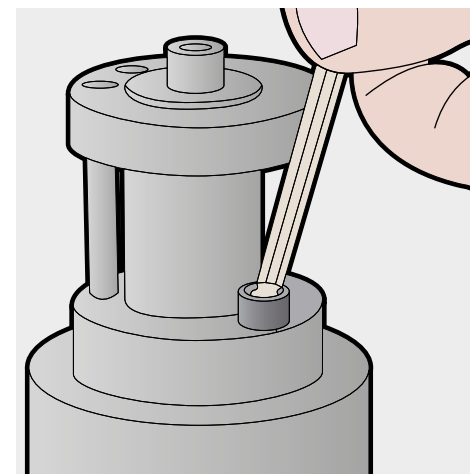

220/3SFH

Kugelpf-Sechskant Stiftschlüsselset im Falthalter



SKU	↔	🔒
617147	2,5, 3, 4, 5, 6, 8, 10	298

220/3SPB1

Kugelpf - Sechskant Stiftschlüsselset im Kunststoffclip

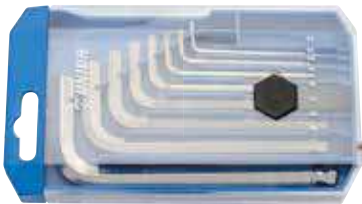

Enthalten sind:

- 8x Kugelpf-Sechskant Stiftschlüssel (Artikel 220/3S) Dim. 2, 2,5, 3, 4, 5, 6, 8, 10 im Kunststoff-Clip



SKU	↔	👉
610916	2 - 10	8

220/3SPH

Kugelpf-Sechskant Stiftschlüssel, lange Ausführung



Enthalten sind:

- 9x Stiftschlüssel mit Kugelpf für Innensechskantschrauben (Artikel 220/3S) Dim. 1,5, 2, 2,5, 3, 4, 5, 6, 8, 10 im Kunststoffclip



SKU	↔	👉
607853	1,5, 2, 2,5, 3, 4, 5, 6, 8, 10	9

220/3SL

Kugelpf-Sechskant Stiftschlüssel, lange Ausführung



- Material: Premium Chrom-Vanadium-Stahl
- vollkommen gehärtet und vergütet
- vernickelt

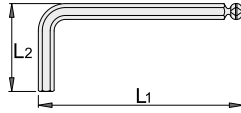

SKU	●	L1	L2	🔒
608524	1,5	91,5	15,5	6
608525	2	102	18	7
608526	2,5	114,5	20,5	10
608527	3	129	23	14
608528	4	144	29	22
608529	5	165	33	35
608530	6	186	38	55
608531	8	208	44	105
608532	10	234	50	105

220/3SLPB2

Kugelpf-Sechskant Stiftschlüssel, lange Ausführung, Set im Kunststoffclip



Enthalten sind:

- 8x Kugelpf-Sechskant Stiftschlüssel, lange Ausführung (Artikel 220/3SL) Dim. 2, 2,5, 3, 4, 5, 6, 8, 10 im Kunststoff-Clip

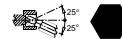

SKU	↔	👉
610917	2 - 10	8

220/3SLPH

Kugelpf - Sechskant Stiftschlüssel, lange Ausführung, Set im Kunststoffclip



Enthalten sind:

- 9x Kugelpf-Sechskant Stiftschlüssel, lange Ausführung (Artikel 220/3SL) Dim. 1,5, 2, 2,5, 3, 4, 5, 6, 8, 10 im Kunststoff-Clip



SKU	↔	👉
608534	1,5 - 10	9

220/7TX

Stiftschlüssel mit Tamper-TX-Profil und Bohrung



- Material: Premium Chrom-Vanadium-Stahl
- vollkommen gehärtet und vergütet
- Oberflächenschutz: brüniert

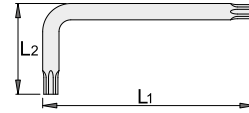

SKU	⚙️	L1	L2	🔒
616296	TR 9	59	19	4
609173	TR 10	65	20	5
609174	TR 15	75,5	20,5	6
609175	TR 20	87	22	10
609176	TR 25	97,5	22,5	16
609177	TR 27	105,5	25,5	18
609178	TR 30	111	30	26
609179	TR 40	119	33	36



220/7TXPH

Stiftschlüssel für Innen-TX-Schrauben mit Stift, Set im Kunststoffclip



Enthalten sind:

- 9x Stiftschlüssel mit Tamper-TX-Profil und Bohrung (Artikel 220/7TX) Dim. TR 8, TR 9, TR 10, TR 15, TR 20, TR 25, TR 27, TR 30, TR 40 im Kunststoffclip



SKU	↔	👉
613089	TR 8 - TR 40	9

220/7TXN

Stiftschlüssel mit Tamper-TX-Profil



- › Material: Premium Chrom-Vanadium-Stahl
- › vollkommen gehärtet und vergütet
- › Oberflächenschutz: brüniert

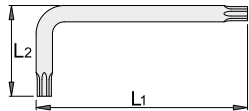

SKU	★	L1	L2	🔒
616991	TX 6	46,5	19,5	2
616992	TX 7	52,5	19,5	3
616993	TX 8	53	20	4
616994	TX 9	53	20	4
616995	TX 10	56	21	4
616996	TX 15	59,5	22,5	5
616997	TX 20	63	24	8
616998	TX 25	66,5	25,5	12
616999	TX 27	71,5	27,5	13
617000	TX 30	78	31	20
617001	TX 40	85	34	28
617004	TX 55	122	48	126

220/7TXNFH

Stiftschlüssel für Innen-TX-Schrauben, Set im Falthalter



- › Das Set enthält Abmessungen TX 9, TX 10, TX 15, TX 20, TX 25, TX 27, TX 30, TX 40

SKU	🔒
617150	TX 9, TX 10, TX 15, TX 20, TX 25, TX 27, TX 30, TX 40 300

220/7TXNPH

Stiftschlüsselset mit Tamper-TX-Profil im Kunststoffclip



Enthalten sind:

- › 9x Stiftschlüssel mit Tamper-TX-Profil (Artikel 220/7TXN) Dim. TX 8, TX 9, TX 10, TX 15, TX 20, TX 25, TX 27, TX 30, TX 40 on plastic clip

SKU	🔒	👤
617077	TX 8 - TX 40	9

210/2

Radmutter-Schlüssel, sechskant



- › Material: Premium Chrom-Vanadium-Stahl
- › geschmiedet, gehärtet und vergütet
- › verchromt gemäß Industriestandard ISO 1456:2009

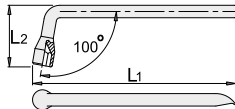

SKU	⊖	L1	L2	🔒
600782	17	255	27	476
600783	19	285	29,5	541

212/2

Radmutter-Schlüssel mit Drehstange

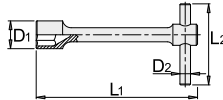
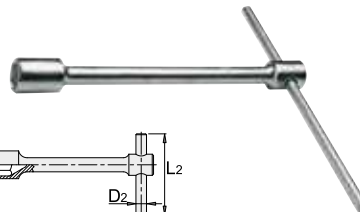

- › Material: Premium Chrom-Vanadium-Stahl
- › geschmiedet, gehärtet und vergütet
- › verchromt gemäß Industriestandard ISO 1456:2009
- › gefertigt laut Standard ISO DIN 3112

SKU	⊖	L1	D1	L2	D2	🔒
600788	24	315	33	400	14	1280
600789	27	355	38	400	20	2220
600790	30	425	42	400	20	2450
600791	32	430	47,5	400	20	2815

213/6

Kreuzschlüssel für Radmuttern, sechskant



- › Material: Premium Chrom-Vanadium-Stahl
- › geschmiedet, gehärtet und vergütet
- › lackiert
- › gefertigt laut Standard ISO 6788 (nur metrische Dim.)

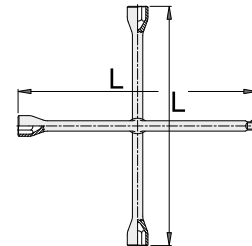

SKU	⊖	⊖	⊖	⊖	L	🔒
600811	17	19	22	1/2"	370	1430
600809	17	19	21	23	370	1511
600812	17	19	22	24	370	1500
600813	24	27	30	3/4"	700	4400
600814	24	27	30	32	700	4600



175/2

Ölwannenschlüssel



- › Material: Premium Chrom-Vanadium-Stahl
- › ZEV vollständig gehärtet
- › verchromt gemäß Industriestandard ISO 1456:2009

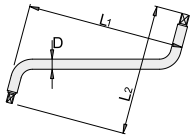

SKU	■	L1	L2	D	🔒
605112	8 x 10	202	169	13	305

205/2

Ölfilter-Spannschlüssel



- › Material: Premium Chrom-Vanadium-Stahl
- › Riemen gummiert
- › gesenkgeschmiedet, vollkommen gehärtet und vergütet
- › verchromt gemäß EN12540

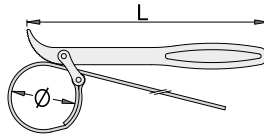

SKU	ØD	L	🔒
601024	60 - 140	225	225

206/2

Ölfilterschlüssel mit Kette



- › Material: Premium Chrom-Vanadium-Stahl
- › geschmiedet, gehärtet und vergütet
- › verchromt gemäß Industriestandard ISO 1456:2009

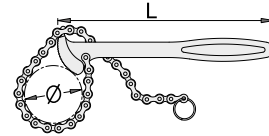

SKU	ØD	L	🔒
601025	60 - 140	224,5	330

185/2

Zündkerzen Rohrsteckschlüssel, sechskant



- › Material: Premium Chrom-Vanadium-Stahl
- › verchromt gemäß Industriestandard ISO 1456:2009

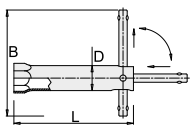

SKU	⊖	D	L	B	🔒
600771	16	19	145	120	182
607956	19	22	115	120	199
600772	21	24	115	120	177
600773	21	24	180	120	248

205.1

Ersatzriemen für 205/2



- › Riemen gummiert

SKU	L	🔒
602841	540	62

206.1

Ersatzkette für 206/2



SKU	L	🔒
620938	500	150

200/2

Starter- und Blockschlüssel



- › Material: Premium Chrom-Vanadium-Stahl
- › geschmiedet, gehärtet und vergütet
- › verchromt gemäß Industriestandard ISO 1456:2009

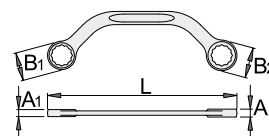

SKU	⊖	L	B1	B2	A1	A2	🔒
600671	11 x 13	150	16.5	19	7	8.5	54
600672	13 x 17	185	19.2	24.2	8.7	10.3	99
600673	14 x 17	185	20.5	24.2	8.7	10.3	104
600674	15 x 16	185	21.6	23.6	8.7	10.3	104
600676	19 x 22	230	27.2	31.8	10	11.5	178



200/2CB

Starter- und Blockschlüssel-Set im Karton



- › 5x Starter- und Blockschlüsselset (Artikel 200/2)
Dim. 11x13, 13x17, 14x17, 15x16, 19x22

SKU	↔	🔒
600677	11 - 22	5

SCHRAUBENSCHLÜSSEL





RATSCHEN, STECKSCHLÜSSEL UND ZUBEHÖR

Die Ratsche: das Rückgrat jedes Einsatzsets!

Die Ratsche ist ein unverzichtbarer und grundlegender Bestandteil jedes Sets von Einsatzsets. Ratschen von Unior bestehen aus sorgfältig hergestellten Schmiedeteilen aus der eigenen Schmiede, die auf speziellen CNC-Maschinen aus eigener Entwicklung und Fertigung endbearbeitet werden. Das Wissen aus über 100-jähriger Tradition ist somit hervorragend in der umfassenden Entwicklung integriert. Die Ratschen sind aufgrund ihrer sehr präzisen Mechanik und ihrer durchdachten Konstruktion sehr lange nutzbar. Bezieht man die Möglichkeit ein, abgenutzte Komponenten durch neue, von Unior angebotene zu ersetzen, können Ratschen von Unior zu Werkzeug werden, das ewig hält.



» **HALTBAR** – über die DIN hinaus

» **RATSCHEN MIT NEUARTIGEM MECHANISMUS** – größeres Drehmoment und kleinerer Arbeitswinkel

» **SICHERHEIT GEGEN ABFALLEN VON EINSÄTZEN** – Zu den Vorteilen der Ratschen von Unior gehört auch ein spezielles Haltesystem zum Fixieren der Einsätze, das andererseits die Einsätze auf Knopfdruck freigibt. Dieses System macht das Arbeiten sicherer und auch das Aufsetzen der Schlüssel wird schneller.

STECKSCHLÜSSEL 1/4 ZOLL UND ZUBEHÖR	52 - 57
STECKSCHLÜSSEL 3/8 ZOLL UND ZUBEHÖR	58 - 62
STECKSCHLÜSSEL 1/2 ZOLL UND ZUBEHÖR	63 - 72
STECKSCHLÜSSEL 3/4 ZOLL UND ZUBEHÖR	73 - 74
STECKSCHLÜSSEL 1 ZOLL UND ZUBEHÖR	74 - 76
MASCHINEN-STECKSCHLÜSSEL FÜR SCHLAGSCHRAUBER	77 - 81



Premium Flex

Premium Flex Chrom-Vanadium-Stahl

Premium-Klasse, die hohe Momente erträgt

Vor allem bei Werkzeugen, wie zum Beispiel bei Steckschlüsseln, ist eine geringere Rissanfälligkeit besonders wichtig. Werkzeugstahl mit einem höheren Chrom- und Mangangehalt gewährleistet eine höhere Zugfestigkeit. Ein entsprechender Kohlenstoffgehalt sorgt gleichzeitig für eine entsprechende Härte des Werkzeugs. Der Premium Flex Chrom-Vanadium-Stahl, ein legierter Werkzeugstahl mit Mangan, Chrom und Kohlenstoff, ermöglicht Neugestaltungen von Werkzeugen, die hohe Momente ertragen.

Legierter Werkzeugstahl 25CrMo4, gemäß der EU-Richtlinie 2000/53/EC

- › 0,75 % Mangan für eine höhere Zugfestigkeit und Zähigkeit
- › 1,00 % Chrom für eine geringere Rissanfälligkeit und eine höhere Zugfestigkeit
- › 0,35 % Kohlenstoff für eine entsprechende Werkzeughärte



BEI DER VERWENDUNG VON WERKZEUGEN MÜSSEN GEEIGNETE VORSICHTSMASSNAHMEN GETROFFEN WERDEN.

Die falsche Verwendung von Werkzeugen kann gefährlich sein. Wir empfehlen Ihnen, unsere Leitfäden zu lesen, um Sicherheitstipps und Anweisungen zur korrekten Verwendung unserer Werkzeuge zu erhalten. Wir stellen Informationen zu häufigen Benutzerfehlern bereit, die bei der Verwendung unserer Tools auftreten. Befolgen Sie daher bitte immer unsere Empfehlungen und überprüfen Sie unsere Webseite auf aktuelle Informationen.

Spezielles Verfahren für die Herstellung von Knarren

Knarre

1. Zuschnitt: der Flachstahl wird mithilfe der Maschine in die entsprechende Form geschnitten, die Präzision des Zuschnitts gewährleistet einen minimalen Verbrauch des Qualitätsmaterials.

2. Schmieden: das Schmiedestück wird mittels Gesenkschmiedetechnologie hergestellt. Das Gesenkschmieden ermöglicht verschiedene ergonomische Produktformen. Durch geeignete Schmiedeverfahren wird der entsprechende Faserverlauf beibehalten, den die Walzrohlinge bereits zuvor hatten.

3. Beschnitt: Beseitigung von überschüssigem Material.

Knarregehäuse

4. CNC-Bearbeitung: auf einer CNC-Maschine erfolgt über spezielle Spannvorrichtungen, die Bearbeitung des Schaftes für eine präzise Funktion aller sich in der Knarre beweglichen Teile.

5. Thermische Bearbeitung (Vergütung): die thermische Bearbeitung mit Härtung und Temperierung ist für die Vergütung der Stahlstruktur, Gewährleistung einer größeren Festigkeit und Zähigkeit des Produktes sowie der anderen Eigenschaften bestimmt, die zur Überwindung der Belastungen erforderlich sind, die die Arbeit mit einem derartigen Produkt erfordert.

6. Sandstrahlen: die Reinigung der Oberfläche vor der Verchromung ist für einen hochwertigen und beständigen Oberflächenschutz wichtig.

7. Verchromung: das Knarregehäuse wird mit einer dünnen und festen Beschichtung aus Chromoxid überzogen, die vor Korrosion und Abnutzung sowie anderen mechanischen Beschädigung schützt. Gleichzeitig verleiht diese dem gesamten Produkt - der Unior-Knarre - ein attraktives, glänzendes und professionelles Aussehen.

Zahnrad

8. Die Bearbeitung erfolgt an einer CNC-Maschine, die die geforderte Präzision gewährleistet. Das Zahnrad ist eines der wesentlichen Elemente der Knarre und die einzelnen Maße müssen innerhalb sehr kleiner Toleranzbereiche erstellt werden.

9. Die Fertigung der Zähne ist ein Vorgang der in Verbindung mit dem Zahnrad durchgeführt wird. Die erhaltene Geometrie von 72 Zähnen garantiert die erforderliche beidseitige Schaltfunktion der Unior-Knarre. Reinigung der Oberfläche nach abgeschlossener thermischer Bearbeitung.

10. Umschalthebel

11. Kugelarretierung

12. Sperrknopf

13. Abdeckung

14. Druckknopf: Die Ratschenteile 12-16 werden mithilfe von fortschrittlichen Sinter- und Spritzgussverfahren hergestellt. Hochwertige Materialien sorgen für optimale Kraft und lange Haltbarkeit.

Montage

15. Endmontage: qualifizierte, geübte und genaue Mitarbeiter, die die Endmontage vornehmen, setzen die Ratsche zu einer Einheit zusammen, die die Funktion und eine hohe Qualität gewährleistet.



187/2HX

Schraubendreher-Einsatz 1/4 Zoll für Innen-Sechskantschrauben



- › Material: Kopf - Premium Flex Chrom-Vanadium-Stahl
- › Klinge aus Premium Plus Kohlenstoffstahl, geölt-Korrosionsschutz
- › Vollkommen gehärtet und vergütet
- › gefertigt laut Standard DIN 7422 (nur metrische Dim.)

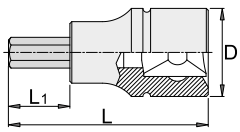

SKU	●	L	L1	D	🔒
625741	2,5	32	13	12	15
607898	3	32	13	12	18
607899	4	32	13	12	18
607900	5	32	13	12	18
607901	6	32	13	12	18
607902	7	32	13	12	18

187/2TX

Schraubendreher-Einsatz 1/4 Zoll mit TX-Profil



- › Material: Kopf - Premium Flex Chrom-Vanadium-Stahl
- › Klinge aus Premium Plus Kohlenstoffstahl, geölt-Korrosionsschutz
- › Vollkommen gehärtet und vergütet

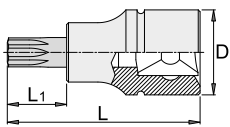

SKU	★	L	L1	D	🔒
607903	TX 8	32	13	12	15
607904	TX 10	32	13	12	15
607905	TX 15	32	13	12	15
607906	TX 20	32	13	12	15
607907	TX 25	32	13	12	15
607908	TX 27	32	13	12	15
607909	TX 30	32	13	12	15
607910	TX 40	32	13	12	17

187/2SL

Schraubendreher-Einsatz 1/4 Zoll für Schlitzschrauben



- › Material: Kopf - Premium Flex Chrom-Vanadium-Stahl
- › Klinge aus Premium Plus Kohlenstoffstahl, geölt-Korrosionsschutz
- › Vollkommen gehärtet und vergütet

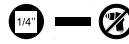
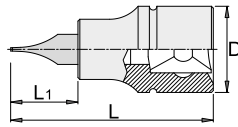

SKU	axb	L	L1	D	🔒
607895	0,8 x 4	32	13	12	15
607896	1,0 x 5,5	32	13	12	15
607897	1,2 x 7	32	13	12	17

187/2PH

Schraubendreher-Einsatz 1/4 Zoll für Kreuz-Schrauben PH



- › Material: Kopf - Premium Flex Chrom-Vanadium-Stahl
- › Klinge aus Premium Plus Kohlenstoffstahl, geölt-Korrosionsschutz
- › Vollkommen gehärtet und vergütet

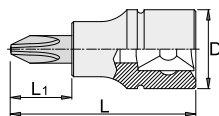

SKU	+	L	L1	D	🔒
607892	PH 1	32	13	12	14
607893	PH 2	32	13	12	14
607894	PH 3	32	13	12	15

188/2 6p

Steckschlüssel 1/4 Zoll



- › Material: Premium Flex Chrom-Vanadium-Stahl
- › geschmiedet, gehärtet und vergütet
- › verchromt gemäß Industriestandard ISO 1456:2009
- › gefertigt laut Standard ISO 2725-1 (nur metrische Dim.)

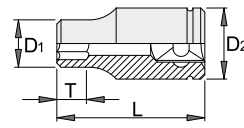

SKU	⊕	L	D1	D2	T	🔒
618682	3,2	25	6	12	4	15
600815	4	25	6,8	11,9	5	15
600816	4,5	25	7,1	11,9	5	15
600817	5	25	8	11,9	5	15
600818	5,5	25	8,3	11,9	5	15
600819	6	25	9,3	11,9	5	15
600820	7	25	10,5	11,9	5	15
600821	8	25	11,9	11,9	5	15
600822	9	25	12,9	12,9	8	15
600823	10	25	13,9	13,9	8	39
600824	11	25	15,9	15,9	8	39
603130	12	25	16,9	16,9	8	39
600825	13	25	17,9	17,9	10	39
603131	14	25	19,7	19,7	10	39
618683	3/16"	25	8	11,9	5	15
618684	7/32"	25	8,8	11,9	5	15
618685	1/4"	25	9,3	11,9	5	15
618686	9/32"	25	10,5	11,9	5	15
618687	5/16"	25	11,9	11,9	5	15
618688	11/32"	25	12,9	12,9	5	15
618689	3/8"	25	13,9	13,9	8	39
618690	13/32"	25	14,9	14,1	8	39
618691	7/16"	25	10,5	15,9	8	39
618692	1/2"	25	17,9	17,9	10	39
618693	9/16"	25	19,7	19,7	10	39



188/2 12p

Steckschlüssel 12-kant 1/4 Zoll



- › Material: Premium Flex Chrom-Vanadium-Stahl
- › geschmiedet, gehärtet und vergütet
- › verchromt gemäß Industriestandard ISO 1456:2009
- › gefertigt laut Standard ISO 2725-1 (nur metrische Dim.)

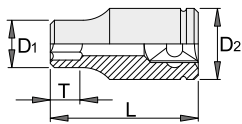

SKU	⊖	L	D1	D2	T	🔒
616857	4	25	6.8	11.9	5	15
616858	4.5	25	7.1	11.9	5	15
616859	5	25	8	11.9	5	15
616860	5.5	25	8.3	11.9	5	15
616861	6	25	9.3	11.9	5	15
616862	7	25	10.5	11.9	5	15
616863	8	25	10.5	11.9	5	15
616864	9	25	10.5	13.1	8	15
616865	10	25	10.5	14.5	8	39
616866	11	25	10.5	15.8	8	39
616867	12	25	10.5	16.8	8	39
616868	13	25	10.5	17.8	10	39
616869	14	25	10.5	19.6	10	39
616870	3/16"	25	8	11.9	5	15
616871	7/32"	25	8.3	11.9	5	15
616872	1/4"	25	9.3	11.9	5	15
616873	9/32"	25	10.5	11.9	5	15
616874	5/16"	25	10.5	11.9	5	15
616875	11/32"	25	10.5	12.9	5	15
616876	3/8"	25	10.5	13.9	8	39
616877	13/32"	25	10.5	14	8	39
616878	7/16"	25	10.5	15.8	8	39
616879	1/2"	25	10.5	17.8	10	39
616880	9/16"	25	10.5	19.6	10	39

188/2L6p

Steckschlüssel 1/4 Zoll, lange Ausführung



- › Material: Premium Flex Chrom-Vanadium-Stahl
- › geschmiedet, gehärtet und vergütet
- › verchromt gemäß Industriestandard ISO 1456:2009
- › gefertigt laut Standard ISO 2725-1 (nur metrische Dim.)

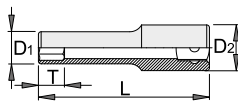

SKU	⊖	L	D1	D2	T	🔒
618697	3.2	50	6	12	8	20
616881	4	50	6.8	11.9	5	20
616882	4.5	50	7.1	11.9	5	20
616883	5	50	8	11.9	5	20
616884	5.5	50	8.3	11.9	5	20
616885	6	50	9.3	11.9	8	20
616886	7	50	10.5	11.9	8	31
616887	8	50	11.9	11.9	8	71
616888	9	50	13.1	13.1	11	71
616889	10	50	14.5	14.5	11	71
616890	11	50	15.8	15.8	11	71
616891	12	50	16.8	16.8	13	71
616892	13	50	17.8	17.8	13	71
616893	14	50	19.6	19.6	16	71

189/2

Steckschlüssel 1/4 Zoll für Schrauben mit Außen TX-Profil



- › Material: Premium Flex Chrom-Vanadium-Stahl
- › geschmiedet, gehärtet und vergütet
- › verchromt gemäß Industriestandard ISO 1456:2009

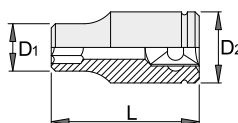

SKU	⊕	L	D2	D1	🔒
607911	E 4	25	12	5.4	15
607912	E 5	25	12	6.7	15
607913	E 6	25	12	7.7	15
607914	E 7	25	12	8.3	15
607915	E 8	25	12	10.1	15
607916	E 10	25	12	11.3	15
607917	E 11	25	12	12.9	15

188.1/1ABI

Umschaltknarre 1/4 Zoll



- › Material: Premium Flex Chrom-Vanadium-Stahl
- › Gehäuse gesenkgeschmiedet
- › vollkommen gehärtet und vergütet
- › Oberfläche: verchromt nach Standard ISO 1456:2009
- › Zweikomponenten Griff, ergonomisch
- › gefertigt laut Standard ISO 3315

Vorteile:

- › mit 40 Zähnen
- › 9 Grad Drehwinkel
- › Lösungssichere Arretierung der Steckschlüsseleinsätze
- › Durch einfaches Drücken des Knopfes am Knarrenkopf wird die Nuss von der Knarre getrennt!

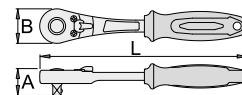

1/4"

SKU	■	L	A	B	🔒
611901	1/4"	157	24.5	25	111



188.1/1BBI

Umschaltknarre für Bits 6,3



- › Material: Premium Flex Chrom-Vanadium-Stahl
- › Gehäuse gesenkgeschmiedet
- › vollkommen gehärtet und vergütet
- › Oberfläche: verchromt nach Standard ISO 1456:2009
- › Zweikomponentengriff, ergonomisch
- › für Bits 6,3 mm

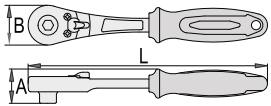

SKU	⊖	L	A	B	🔒
625355	6,3	157	17,5	25	114

188.2/2BI

Gelenkgriff mit Aussenvierkant 1/4 Zoll



- › Material: Premium Flex Chrom-Vanadium-Stahl
- › geschmiedet
- › gehärtet und vergütet
- › Oberfläche: verchromt nach Standard ISO 1456:2009
- › Zwei-Komponenten-Griff
- › gefertigt laut Standard ISO 3315



SKU	■	L	🔒
611902	1/4"	150	81

188.3/2

Gleitgriff mit Aussenvierkant 1/4 Zoll



- › Material: Premium Flex Chrom-Vanadium-Stahl
- › gehärtet und vergütet
- › Oberfläche: verchromt nach Standard ISO 1456:2009
- › gefertigt laut Standard ISO 3315

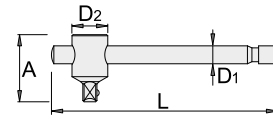

SKU	■	L	A	D1	D2	🔒
600830	1/4"	120	24	7	14	47

188.1/1FBI

Gelenk-Umschaltknarre 1/4 Zoll



- › Material: Premium Flex Chrom-Vanadium-Stahl
- › Gehäuse gesenkgeschmiedet
- › gehärtet und vergütet
- › Oberfläche: verchromt nach Standard ISO 1456:2009
- › Zwei-Komponenten-Griff

Vorteile:

- › mit 40 Zähnen
- › 9 Grad Drehwinkel
- › Max. 180 Grad schwenkbar mit 22,5 Grad Arretierung
- › Lösungssichere Arretierung der Steckschlüsseleinsätze
- › Durch einfaches Drücken des Knopfes am Knarrenkopf wird die Nuss von der Knarre getrennt!

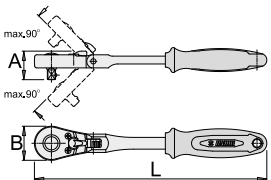

SKU	■	L	A	B	🔒
618367	1/4"	180	22	25	127

188.1/1FBI

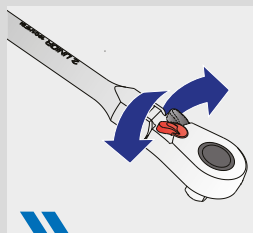

Max. 180 Grad schwenkbar mit 22,5 Grad Arretierung.

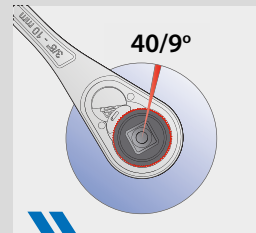

Mit 40 Zähnen. 9 Grad Drehwinkel.

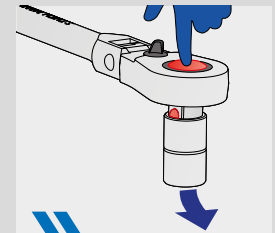

Durch einfaches Drücken des Knopfes am Knarrenkopf wird die Nuss von der Knarre getrennt!

188.4/2

Verlängerung 1/4 Zoll



- Material: Premium Flex Chrom-Vanadium-Stahl
- geschmiedet, gehärtet und vergütet
- verchromt gemäß Industriestandard ISO 1456:2009
- gefertigt laut Standard ISO 3316



SKU	■	L	D1	D2	🔒
600826	1/4"	55	8,3	12	18
625393	1/4"	100	8,3	12	35
600827	1/4"	150	8,3	12	50

188.6/2

Kardangelenk 1/4 Zoll



- Material: Premium Flex Chrom-Vanadium-Stahl
- geschmiedet, gehärtet und vergütet
- verchromt gemäß Industriestandard ISO 1456:2009
- gefertigt laut Standard ISO 3316

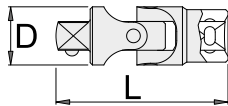

SKU	■	L	D	🔒
607821	1/4"	41	14	35

188.8

Steckgriff Außenvierkant 1/4 Zoll



- Material: Premium Flex Chrom-Vanadium-Stahl
- Griff - Polypropylen
- gefertigt laut Standard ISO 3315

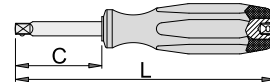

SKU	■	L	C	🔒
607349	1/4"	150	50	97

188.4/2F

Flexible Verlängerung 1/4 Zoll



- Material: Premium Flex Chrom-Vanadium-Stahl
- Vollkommen gehärtet und vergütet
- verchromt gemäß Industriestandard ISO 1456:2009

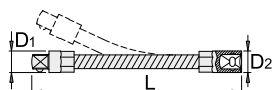

SKU	■	L	D1	D2	🔒
612868	1/4"	150	8,3	12	56

188.7/2

Verbindungsstück Innenvierkant 1/4 Zoll Aussenvierkant 3/8 Zoll



- Material: Premium Flex Chrom-Vanadium-Stahl
- geschmiedet, gehärtet und vergütet
- verchromt gemäß Industriestandard ISO 1456:2009
- gefertigt laut Standard ISO 3316

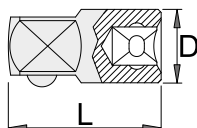

SKU	↔	L	D	🔒
607976	1/4" - 3/8"	35	12	23

188.9

Verbindungsstück für Bits



- Material: Premium Flex Chrom-Vanadium-Stahl
- geschmiedet, gehärtet und vergütet
- verchromt gemäß Industriestandard ISO 1456:2009

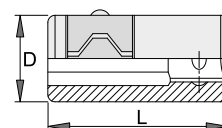

SKU	↔	L	D	🔒
612867	1/4" - 1/4"	25	12	18

Verwendung:

- für Bits C6, 3 und E6, 3

188.4/2S

Verlängerung für Kantverschraubung 1/4 Zoll



- Material: Premium Flex Chrom-Vanadium-Stahl
- geschmiedet, gehärtet und vergütet
- verchromt gemäß Industriestandard ISO 1456:2009

Vorteile:

- Kugelspitze ermöglicht das Anwenden in einem Winkel von 9 Grad



SKU	■	L	D1	D2	🔒
610911	1/4"	55	8	12	18
610910	1/4"	150	8	12	51



188.10

Verbindungsstück für Steckschlüssel



- > Material: Premium Flex Chrom-Vanadium-Stahl
- > Vollkommen gehärtet und vergütet
- > gefertigt laut Standard DIN 7428

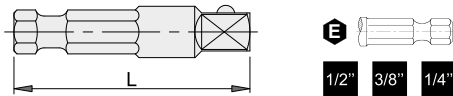

SKU	↔	L	🔒
604531	1/4" (6.3) - 1/4"	50	15
616808	1/4" (6.3) - 3/8"	50	20
616809	1/4" (6.3) - 1/2"	50	33

188.10A

Stecknussbit, sechskant



- > Material: Premium Flex Chrom-Vanadium-Stahl
- > Vollkommen gehärtet und vergütet
- > mit Magnet
- > gefertigt laut Standard DIN 7424

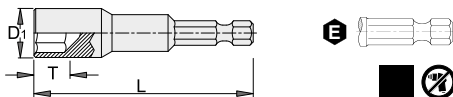

SKU	↔	⊖	D1	L	T	🔒
619448	6.3(1/4")	8	12.5	65	3.9	27
618701	6.3(1/4")	10	14.5	65	5	33
618702	6.3(1/4")	13	18	65	6	47
618703	6.3(1/4")	17	23.3	65	9.5	74

188.13

Verbindungsstück für Bits mit 10mm Sechskantansatz



- > Material: Premium Flex Chrom-Vanadium-Stahl
- > Vollkommen gehärtet und vergütet



SKU	•	↔	🔒
620858	10	1/4"	20

188H

Steckleiste für 1/4 Zoll Steckschlüssel



- > Länge 165 mm, von 4-13 mm, 10 Clips, Max. 13 Clips
- > Länge 205 mm, von 4-14 mm, 10 Clips, Max. 17 Clips

1/4"

SKU	L	🔒
619088	165	43
619235	205	53

188H1

Klemmhalterset 10-ig. für Steckleiste 1/4 Zoll



1/4"

SKU	🔒
619410	11

188H6P12

Steckschlüssel-Sortiment, 1/4 Zoll, auf Steckleiste



Enthalten sind:

- > 12x Steckschlüssel 1/4 Zoll (Artikel 188/2 6P) Dim. 4, 4.5, 5, 5.5, 6, 7, 8, 9, 10, 11, 12, 13
- > 1x Steckleiste für 1/4 Zoll Steckschlüssel länge 205mm



SKU	↔	🔒
622628	4 - 13	12

188H6LP9

Steckschlüssel-Sortiment, 1/4 Zoll, lange Ausführung, auf Steckleiste



Enthalten sind:

- > 9x Steckschlüssel 1/4 Zoll, lange Ausführung (Artikel 188/2L6P) Dim. 4, 5, 6, 7, 8, 9, 10, 12, 13
- > 1x Steckleiste für 1/4 Zoll Steckschlüssel länge 205mm



SKU	↔	🔒
622629	4 - 13	9

188B

Steckschlüssel-Sortiment 1/4 Zoll in Metallkassette



- > Dimension der Metallkassette: 321 x 198 x 54 mm

Enthalten sind:

- > 13x Zwölfkant-Steckschlüssel mit Innenvierkant-Antrieb 1/4 Zoll (Artikel 188/2 12P) Dim. 4, 4.5, 5, 5.5, 6, 7, 8, 9, 10, 11, 12, 13, 14
- > 7x Steckschlüssel 1/4 Zoll für Schrauben mit Außen TX-Profil (Artikel 189/2) Dim. E4, E5, E6, E7, E8, E10, E11
- > 19x Schraubendreher-Einsatz 1/4 Zoll: für Innen-Sechskantschrauben (Artikel 187/2HX Dim. 3, 4, 5, 6, 7), TX profil (Artikel 187/2TX Dim. TX8, TX10, TX15, TX20, TX25, TX27, TX30, TX40), kreuz (Artikel 187/2PH Dim. PH 1, PH 2, PH 3), Schlitz (Artikel 187/2SL Dim. 0.8x4, 1.0x5, 1.2x7)
- > 1x Umschaltknarre 1/4"
- > Zubehör 1/4"; 1x Gleitgriff, 2x Verlängerung (55, 150mm), 1x Kardangelenke

1/4"



SKU	🔒
615150	44

188C

Steckschlüssel-Sortiment 1/4 Zoll in Metallkassette



- > Dimension der Metallkassette: 321 x 198 x 54 mm

Enthalten sind:

- > 13x Steckschlüssel 1/4 Zoll (Artikel 188/2 6P) Dim. 4, 4.5, 5, 5.5, 6, 7, 8, 9, 10, 11, 12, 13, 14
- > 15x Schraubendreher-Einsatz 1/4 Zoll; sechskant (Artikel 187/2HX Dim. 3, 4, 5, 6, 7), TX profil (Artikel 187/2TX Dim. TX8, TX10, TX15, TX25, TX27, TX30, TX40), kreuz (Artikel 187/2PH Dim. PH 1, PH 2, PH 3)
- > 1x Umschaltknarre 1/4"
- > Zubehör 1/4"; 1x Gleitgriff, 2x Verlängerung (55, 150mm), 1x Kardangelenke

1/4"



SKU	🔒
615151	33

188BI

Steckschlüssel-Sortiment 1/4 Zoll in Metallkassette



› Dimension der Metallkassette: 197 x 105 x 38

Enthalten sind:

- › 11x Steckschlüssel 1/4 Zoll (Artikel 188/2 6P) Dim. 4, 4.5, 5, 5.5, 6, 7, 8, 9, 10, 11, 13
- › 1x Umschaltknarre 1/4"
- › Zubehör 1/4"; 1x Gelenkgriff, 1x Gleitgriff, 2x Verlängerung (55, 150mm)



SKU	↔	↓
611996	4-13	16

188BI12P16

Steckschlüssel-Sortiment 1/4 Zoll in Metallkassette



› Dimension der Metallkassette: 197 x 105 x 38

Enthalten sind:

- › 11x socket 1/4", 12 point (Artikel 188/2 12P) Dim. 4, 4.5, 5, 5.5, 6, 7, 8, 9, 10, 11, 13
- › 1x Umschaltknarre 1/4"
- › Zubehör 1/4"; 1x Gelenkgriff, 1x Gleitgriff, 2x Verlängerung (55, 150mm)



SKU	↔	↓
617118	4-13	16

188BI6P16INCH

Steckschlüssel-Sortiment 1/4 Zoll in Metallkassette



› Dimension der Metallkassette: 197 x 105 x 38

Enthalten sind:

- › 11x Steckschlüssel 1/4 Zoll (Artikel 188/2 6P) Dim. 3/16", 7/32", 1/4", 9/32", 5/16", 11/32", 3/8", 13/32", 7/16", 1/2", 9/16"
- › 1x Umschaltknarre 1/4"
- › Zubehör 1/4"; 1x Gelenkgriff, 1x Gleitgriff, 2x Verlängerung (55, 150mm)



SKU	↔	↓
619413	3/16" - 9/16"	16

188BI12P16INCH

Steckschlüssel-Sortiment 1/4 Zoll in Metallkassette



› Dimension der Metallkassette: 197 x 105 x 38

Enthalten sind:

- › 11x Zwölfkant-Steckschlüssel mit Innenvierkant-Antrieb 1/4 Zoll (Artikel 188/2 6P) Dim. 3/16", 7/32", 1/4", 9/32", 5/16", 11/32", 3/8", 13/32", 7/16", 1/2", 9/16"
- › 1x Umschaltknarre 1/4"
- › Zubehör 1/4"; 1x Gelenkgriff, 1x Gleitgriff, 2x Verlängerung (55, 150mm)



SKU	↔	↓
619414	3/16" - 9/16"	16

188BI6P36

Steckschlüssel- und Bitsortiment 1/4 Zoll in Kunststoffkassette

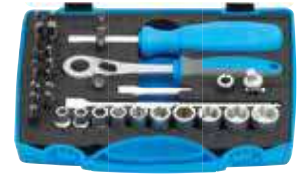

› Dimension der Kunststoffbox: 244 x 207 x 59 mm

Enthalten sind:

- › 10x Steckschlüssel 1/4 Zoll (Artikel 188/2 6P) Dim. 5.5, 6, 7, 8, 9, 10, 11, 12, 13, 14
- › 1x Umschaltknarre 1/4"
- › Zubehör 1/4"; 2x Verlängerung (55, 150mm), 1x Kardangelenke, 1x adaptor for bits (1/4"-1/4")
- › 1x Steckgriff Außen- und Innenvierkant 1/4 Zoll
- › 20x Bit C6,3; sechskant (Artikel 6469C6,3 Dim. 3, 4, 5, 6), TX profil (Artikel 6472C6,3 Dim. TX10, TX15, TX20, TX25, TX27, TX30, TX40), kreuz PH (Artikel 6463C6,3 Dim. PH 1, PH 2, PH 3), kreuz PZ (Artikel 6466C6,3 Dim. PZ 1, PZ 2, PZ 3), flach (Artikel 6460C6,3 Dim. 0.6x4.5, 1.2x6.5, 1.2x8.0)



SKU	↓
621407	36

186.4/2

Zündkerzeneinsätze, Innenvierkant 3/8 Zoll



- › Material: Premium Flex Chrom-Vanadium-Stahl
- › geschmiedet, gehärtet und vergütet
- › verchromt gemäß Industriestandard ISO 1456:2009

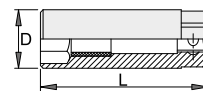

SKU	⊕	D	L	⊙	⊞
603193	16	22	63	19	68
620820	18	24.7	63	22	68
603192	19	26	63	22	68
600776	21	27	66	19	68

186.4/2A

Zündkerzeneinsätze, Innenvierkant 3/8 Zoll



- › Material: Premium Flex Chrom-Vanadium-Stahl
- › geschmiedet, gehärtet und vergütet
- › verchromt gemäß Industriestandard ISO 1456:2009



SKU	⊕	D	L	⊙	⊞
622513	14	18	63	17	61

236/2HX

Schraubendrehereinsatz 3/8 Zoll für Innensechskantschrauben



- › Material: Kopf - Premium Flex Chrom-Vanadium-Stahl
- › Klinge aus Premium Plus Kohlenstoffstahl, geölt-Korrosionsschutz
- › vollkommen gehärtet und vergütet
- › gefertigt gemäß DIN 7422 (nur metrische Dimension)

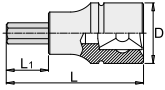

SKU	●	L	L1	D	📦
612082	4	48	22	18	39
612083	5	48	22	18	39
612084	6	48	22	18	41
612085	8	48	22	18	45
612086	10	48	22	18	56
617662	1/8"	48	22	18	39
617663	9/64"	48	22	18	39
617664	5/32"	48	22	18	39
617665	3/16"	48	22	18	39
617666	7/32"	48	22	18	41
617667	1/4"	48	22	18	41
617668	5/16"	48	22	18	45
617669	3/8"	48	22	18	56

236/2HXL

Schraubendreher-Einsatz 3/8 Zoll für Innen-Sechskantschrauben, lange Ausführung



- › Material: Kopf - Premium Flex Chrom-Vanadium-Stahl
- › Klinge aus Premium Plus Kohlenstoffstahl, geölt-Korrosionsschutz
- › Vollkommen gehärtet und vergütet
- › gefertigt laut Standard DIN 7422 (nur metrische Dim.)

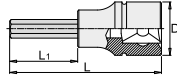

SKU	●	L	L1	D	📦
612087	4	92	66	18	65
612088	5	92	66	18	65
612089	6	92	66	18	65
612090	8	92	66	18	65
612091	10	92	66	18	65

236/2SL

Schraubendreher-Einsatz 3/8 Zoll für Schlitzschrauben



- › Material: Kopf - Premium Flex Chrom-Vanadium-Stahl
- › Klinge aus Premium Plus Kohlenstoffstahl, geölt-Korrosionsschutz
- › Vollkommen gehärtet und vergütet

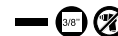
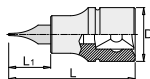

SKU	—	D	L	L1	📦
612098	5.5	18	48	22	42
612099	8	18	48	22	45

236/2PH

Schraubendreher-Einsatz 3/8 Zoll für Kreuz-Schrauben PH



- › Material: Kopf - Premium Flex Chrom-Vanadium-Stahl
- › Klinge aus Premium Plus Kohlenstoffstahl, geölt-Korrosionsschutz
- › Vollkommen gehärtet und vergütet

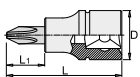

SKU	+	D	L	L1	📦
612093	PH 2	18	48	22	39
612094	PH 3	18	48	22	39

236/2ZX

Schraubendreher-Einsatz 3/8 Zoll mit Vielzahn-Profil



- › Material: Kopf - Premium Flex Chrom-Vanadium-Stahl
- › Klinge aus Premium Plus Kohlenstoffstahl, geölt-Korrosionsschutz
- › Vollkommen gehärtet und vergütet
- › gefertigt laut Standard DIN 2324

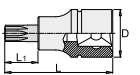

SKU	●	L	L1	D	📦
612113	M5	48	22	18	37
612114	M6	48	22	18	39
612115	M8	48	22	18	46

236/2TX

Schraubendreher-Einsatz 3/8 Zoll mit TX-Profil



- › Material: Kopf - Premium Flex Chrom-Vanadium-Stahl
- › Klinge aus Premium Plus Kohlenstoffstahl, geölt-Korrosionsschutz
- › Vollkommen gehärtet und vergütet

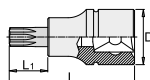

SKU	★	D	L	L1	📦
612101	TX 15	18	48	22	39
612102	TX 20	18	48	22	39
612103	TX 25	18	48	22	39
612104	TX 27	18	48	22	39
612105	TX 30	18	48	22	39
612106	TX 40	18	48	22	40





237/1

Steckschlüssel 3/8 Zoll für Schrauben mit Außen TX-Profil



- › Material: Premium Flex Chrom-Vanadium-Stahl
- › geschmiedet, gehärtet und vergütet
- › verchromt gemäß Industriestandard ISO 1456:2009

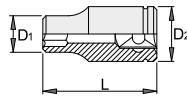

SKU	⊕	L	L1	D2	D1	⚙
612121	E 8	28	11	16.8	12	30
612122	E 10	28	11	16.8	13.5	32
612123	E 11	28	11	16.8	14	30
612124	E 12	28	11	16.8	15	32
612125	E 14	28	11	17.8	17	37
612126	E 16	28	11	19.8	19	45

238/1 6p

Steckschlüssel 3/8 Zoll



- › Material: Premium Flex Chrom-Vanadium-Stahl
- › gesenkgeschmiedet, vollkommen gehärtet und vergütet
- › verchromt gemäß EN12540
- › poliert
- › gefertigt gemäß ISO 2725-1 (nur metrische Dimension)

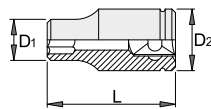

SKU	⊖	L	D1	D2	⏊	⚙
605322	6	28	10.2	16.9	8	28
605323	7	28	10.6	16.9	8	28
605324	8	28	11.8	16.9	8	28
605325	9	28	13.2	16.9	8	29
605326	10	28	14.5	16.9	8	29
605327	11	28	15.7	16.9	8	30
605328	12	28	16.9	16.9	8	31
605329	13	28	17.9	17.9	8	35
605330	14	28	19.7	19.7	12	41
605331	15	28	20.9	20.9	12	44
605332	16	30	21.9	21.9	12	52
605333	17	30	23.5	23.5	12	57
605334	18	30	24.7	21	12	57
605335	19	30	25.9	23	14	59
605336	20	32	27.2	24	14	73
605337	21	32	27.9	25	14	73
605338	22	32	29.7	26	14	88

238/1 12p

Steckschlüssel 12-Kant 3/8 Zoll



- › Material: Premium Flex Chrom-Vanadium-Stahl
- › geschmiedet, gehärtet und vergütet
- › verchromt gemäß Industriestandard ISO 1456:2009
- › poliert
- › gefertigt laut Standard ISO 2725-1 (nur metrische Dim.)

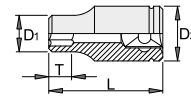

SKU	⊖	L	D1	D2	⏊	⚙
617122	6	28	10.2	16.9	8	28
616905	7	28	10.6	16.9	8	28
616906	8	28	11.8	16.9	8	29
616907	9	28	13.2	16.9	8	29
616908	10	28	14.5	16.9	8	30
616909	11	28	15.7	16.9	8	29
616910	12	28	16.9	16.9	8	28
616911	13	28	17.9	17.9	8	32
616912	14	28	19.6	17.9	12	39
616913	15	28	20.9	20.9	12	46
616914	16	30	21.9	21.9	12	48
616915	17	30	23.5	23.5	12	49
616916	18	30	24.7	21	12	65
616917	19	30	25.9	23	14	73
616918	20	32	27.2	24	14	86
616919	21	32	27.9	25	14	88
616920	22	32	29.7	26	14	105
616921	23	32	31.7	27	14	120
616922	24	32	31.9	28	16	112
616923	1/4"	28	10.2	16.9	8	28
616924	5/16"	28	11.8	16.9	8	29
616925	3/8"	28	14.5	16.9	8	30
616926	7/16"	28	15.7	16.9	8	29
616927	1/2"	28	17.9	17.9	8	32
616928	9/16"	28	19.7	19.7	12	39
616929	5/8"	30	21.9	21.9	12	48
616930	11/16"	30	23.5	23.5	12	59
616931	3/4"	30	25.9	23	14	73
616932	13/16"	32	27.9	25	14	88
616933	7/8"	32	29.5	26	14	105
616934	15/16"	32	31.9	28	14	112
616935	1"	32	33.9	30	14	132

**MADE
FOR
WORK.**

238/1L6p

Steckschlüssel 3/8 Zoll, lange Ausführung



- › Material: Premium Flex Chrom-Vanadium-Stahl
- › geschmiedet, gehärtet und vergütet
- › verchromt gemäß Industriestandard ISO 1456:2009
- › poliert
- › gefertigt laut Standard ISO 2725-1 (nur metrische Dim.)

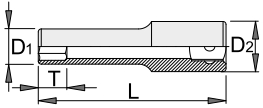

SKU	⊖	L	D1	D2	T	⚠
612036	8	63	11.8	16.8	9	55
612037	9	63	13.2	16.8	9	58
612038	10	63	14.5	16.8	9	61
612039	11	63	15.7	16.8	12	67
612040	12	63	16.8	16	12	75
612041	13	63	17.8	16.5	12	81
612042	14	63	19.55	17	15	91
612043	15	63	20.75	18	15	117
612044	16	63	21.75	19	15	107
612045	17	63	23.3	20	15	128
612046	18	63	24.5	21	18	112
612047	19	63	25.7	23	18	147
612048	20	63	27	24	18	157
612049	21	63	27.7	25	18	165
612050	22	63	29.5	26	21	200

238.1/1ABI

Umschaltknarre 3/8 Zoll



- › Material: Premium Flex Chrom-Vanadium-Stahl
- › Gehäuse gesenkgeschmiedet
- › vollkommen gehärtet und vergütet
- › verchromt gemäß EN 12540
- › Zweikomponentengriff, ergonomisch
- › gefertigt gemäß ISO 3315

Vorteile:

- › 75 Zähne
- › 4,8 Grad Drehwinkel
- › Lösungssichere Arretierung der Steckschlüsseinsätze
- › Durch einfaches Drücken des Knopfes am Knarrenkopf wird die Nuss von der Knarre getrennt!

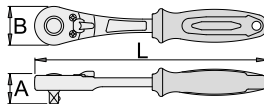

SKU	■	L	A	B	⚠
612501	3/8"	200	30	35	239

238.1/1ALBI

Umschaltknarre 3/8 Zoll, lange Ausführung



- › Material: Premium Flex Chrom-Vanadium-Stahl
- › Gehäuse gesenkgeschmiedet
- › gehärtet und vergütet
- › Oberfläche: verchromt nach Standard ISO 1456:2009
- › Zwei-Komponenten-Griff
- › 75 Zähne
- › gefertigt laut Standard ISO 3315

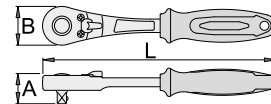

SKU	■	L	A	B	⚠
617631	3/8"	260	30	35	274

238.1/1FBI

Gelenk-Umschaltknarre 3/8 Zoll



- › Material: Premium Flex Chrom-Vanadium-Stahl
- › Gehäuse gesenkgeschmiedet
- › gehärtet und vergütet
- › Oberfläche: verchromt nach Standard ISO 1456:2009
- › Zwei-Komponenten-Griff

Vorteile:

- › 75 Zähne
- › 4,8 Grad Drehwinkel
- › Max. 180 Grad schwenkbar mit 22,5 Grad Arretierung
- › Lösungssichere Arretierung der Steckschlüsseinsätze
- › Durch einfaches Drücken des Knopfes am Knarrenkopf wird die Nuss von der Knarre getrennt!

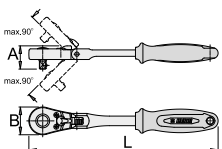

SKU	■	L	A	B	⚠
618368	3/8"	260	30	35	322

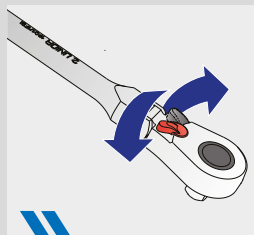

Max. 180 Grad schwenkbar mit 22,5 Grad Arretierung.

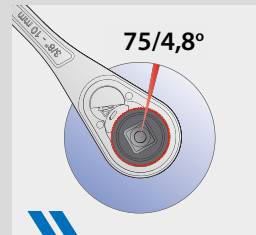

75 Zähne. 4,8 Grad Drehwinkel.

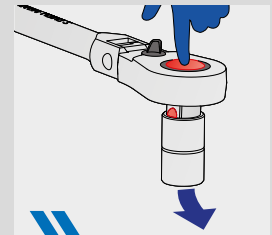

Durch einfaches Drücken des Knopfes am Knarrenkopf wird die Nuss von der Knarre getrennt!

238.2/1BI

Gelenkgriff mit Außenvierkant 3/8 Zoll



- › Material: Premium Flex Chrom-Vanadium-Stahl
- › Gehäuse gesenkgeschmiedet
- › gehärtet und vergütet
- › Oberfläche: verchromt nach Standard ISO 1456:2009
- › Zweikomponentengriff, ergonomisch
- › gefertigt laut Standard ISO 3315

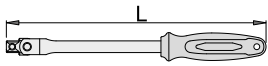

3/8"

SKU	■	L	🔒
612502	3/8"	210	188

238.3/1

Gleitgriff mit Außenvierkant 3/8 Zoll



- › Material: Premium Flex Chrom-Vanadium-Stahl
- › vollkommen gehärtet und vergütet
- › verchromt gemäß EN12540
- › polierter Kopf
- › gefertigt gemäß ISO 3315

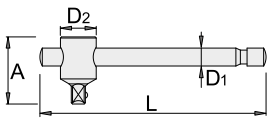

3/8"

SKU	■	L	A	D1	D2	🔒
605341	3/8"	165	34	10.4	19	149



238.4/1

Verlängerung 3/8 Zoll



- › Material: Premium Flex Chrom-Vanadium-Stahl
- › Gesenkgeschmiedet, vollkommen gehärtet und vergütet
- › Verchromt gemäß ISO 1456:2009
- › polierter Kopf
- › Gefertigt gemäß ISO 3316

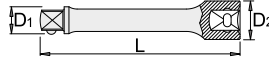

3/8" 3/8" 3/8"

SKU	■	L	D1	D2	🔒
605343	3/8"	125	12.5	18	121
605342	3/8"	250	12.5	18	233

238.4/1S

Verlängerung für Kantverschraubung 3/8 Zoll



- › Material: Premium Flex Chrom-Vanadium-Stahl
- › geschmiedet, gehärtet und vergütet
- › verchromt gemäß Industriestandard ISO 1456:2009
- › polierter Kopf

Vorteile:

- › Kugelkopf-Spitze ermöglicht das Anwenden in einem Winkel von 9 Grad

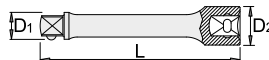

3/8" 3/8" 3/8"

SKU	■	L	D1	D2	🔒
610913	3/8"	125	12.5	18	120

238.4/2

Verlängerung 3/8 Zoll



- › Material: Premium Flex Chrom-Vanadium-Stahl
- › Gesenkgeschmiedet, vollkommen gehärtet und vergütet
- › Verchromt gemäß ISO 1456:2009
- › Gefertigt gemäß ISO 3316



3/8" 3/8" 3/8"

SKU	■	L	D1	D2	🔒
600777	3/8"	45	12.5	18	48
600778	3/8"	75	12.5	18	76

238.6/1

Kardangelenk 3/8 Zoll



- › Material: Premium Flex Chrom-Vanadium-Stahl
- › geschmiedet, gehärtet und vergütet
- › verchromt gemäß Industriestandard ISO 1456:2009
- › gefertigt laut Standard ISO 3316

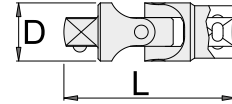

3/8" 3/8" 3/8"

SKU	■	L	D	🔒
605344	3/8"	54	19	72

238.7/1

Verbindungsstück 3/8 Zoll



- › Material: Premium Flex Chrom-Vanadium-Stahl
- › Gesenkgeschmiedet, vollkommen gehärtet und vergütet
- › Verchromt gemäß ISO 1456:2009
- › polierter Kopf
- › Gefertigt gemäß ISO 3316
- › Code 605345 ohne polierten Kopf

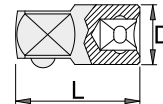

1/4" 1/2" 3/8" 3/8"

SKU	■	D	L	🔒
605345	3/8" - 1/2"	17	38	38
607977	3/8" - 1/4"	16.5	28	20

238.5/2

Winkelgriff 3/8 Zoll



- › Material: Premium Flex Chrom-Vanadium-Stahl
- › geschmiedet, gehärtet und vergütet
- › verchromt gemäß Industriestandard ISO 1456:2009
- › gefertigt laut Standard ISO 3315

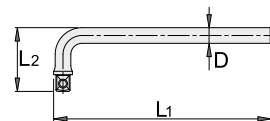

3/8"

SKU	■	L	L2	D	🔒
611962	3/8"	200	45	10	145

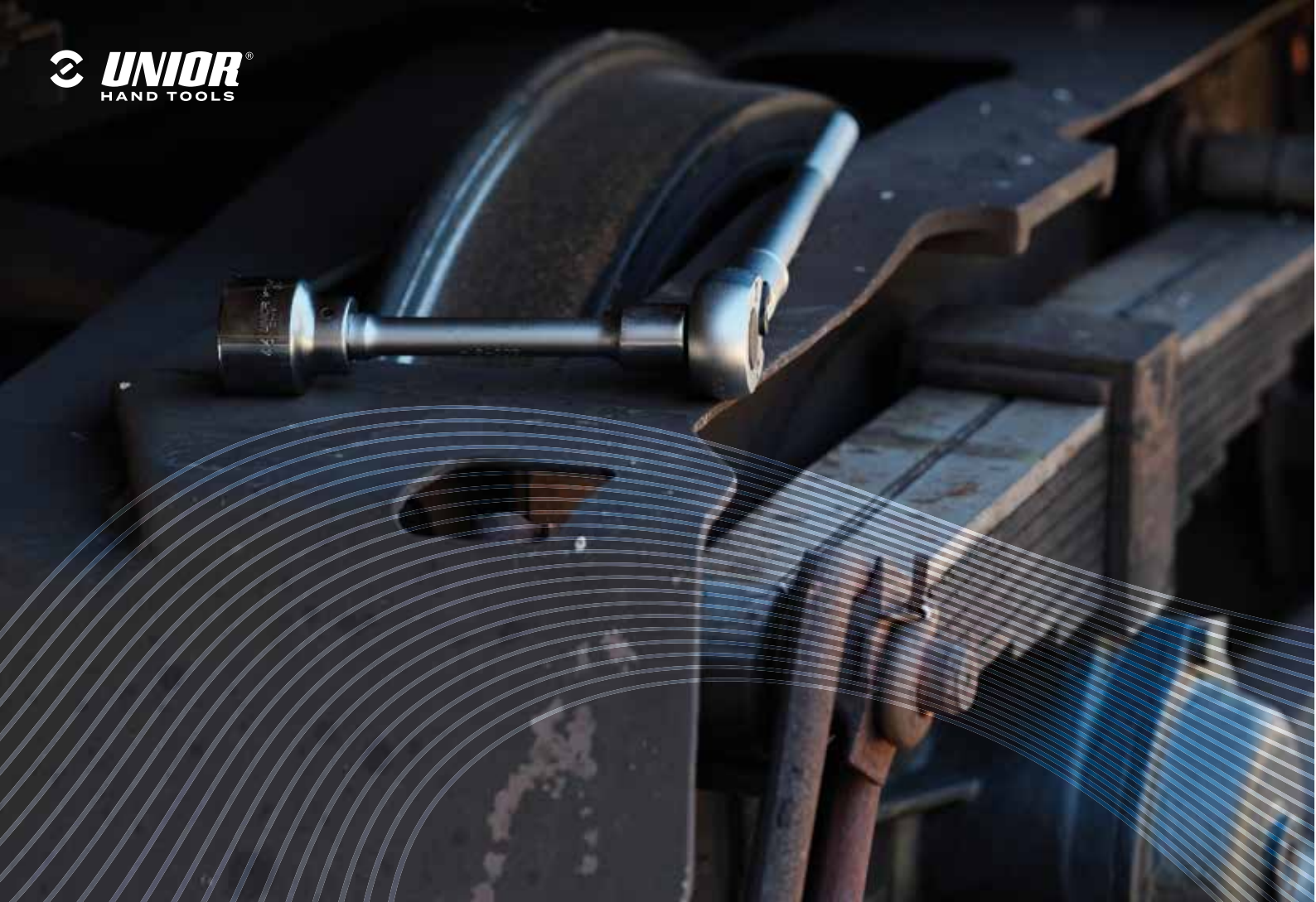

239A

Steckschlüssel-Sortiment 3/8 Zoll in Metallkassette



› Dimension der Metallkassette: 321 x 198 x 54 mm

Enthalten sind:

- › 17x Sechskantsteckschlüssel mit Innenvierkantantrieb 3/8 Zoll (Artikel 238/1 6P) Dim. 6, 7, 8, 9, 10, 11, 12, 13, 14, 15, 16, 17, 18, 19, 20, 21, 22
- › 1x Umschaltknarre 3/8"
- › Zubehör 3/8"; 1x Gelenkgriff, 1x Gleitgriff, 2x extension bar (125, 250mm), 1x Kardangelen, 1x adaptor (3/8 - 1/2")



SKU	↔	↓
612509	6 - 22	24

239A12P24

Steckschlüssel-Sortiment 3/8 Zoll in Metallkassette



› Dimension der Metallkassette: 321 x 198 x 54 mm

Enthalten sind:

- › 17x Sechskant-Steckschlüssel mit Innenvierkant-Antrieb 3/8 Zoll, 12 Kant (Artikel 238/1 12P) Dim. 6, 7, 8, 9, 10, 11, 12, 13, 14, 15, 16, 17, 18, 19, 20, 21, 22
- › 1x Umschaltknarre 3/8"
- › Zubehör 3/8"; 1x Gelenkgriff, 1x Gleitgriff, 2x extension bar (125, 250mm), 1x Kardangelen, 1x adaptor (3/8 - 1/2")



SKU	↔	↓
617117	6 - 22	24

239C

Steckschlüssel-Sortiment 3/8 Zoll in Metallkassette



› Dimension der Metallkassette: 321 x 198 x 54 mm

Enthalten sind:

- › 17x Sechskantsteckschlüssel mit Innenvierkantantrieb 3/8 Zoll (Artikel 238/1 6P) Dim. 6, 7, 8, 9, 10, 11, 12, 13, 14, 15, 16, 17, 18, 19, 20, 21, 22
- › 1x Umschaltknarre 3/8"
- › Zubehör 3/8"; 1x T-Griff, 2x Verlängerung (125, 250 mm), 1x Kardangelen
- › 8x Schraubendreher-Einsatz 3/8 Zoll; sechskant (Artikel 236/2HX Dim. 4, 5, 6, 8), kreuz (Artikel 236/2PH Dim. PH 2, PH 3), flach (Artikel 236/2SL Dim. 5.5, 8)

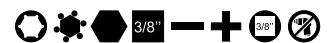

SKU	↔	↓
613072	6 - 22	30

239D

Steckschlüssel-Sortiment 3/8 Zoll in Metallkassette



› Dimension der Metallkassette: 321 x 198 x 54 mm

Enthalten sind:

- › 17x Sechskantsteckschlüssel mit Innenvierkanttrieb 3/8 Zoll (Artikel 238/1 6P) Dim. 6, 7, 8, 9, 10, 11, 12, 13, 14, 15, 16, 17, 18, 19, 20, 21, 22
- › 1x Umschaltknarre 3/8"
- › Zubehör 3/8": 1x Offset-Griff, 1x T-Griff, 2x Verlängerung (125, 250 mm), 1x Kardangelenk
- › 8x Schraubendreher-Einsatz 3/8 Zoll; sechskant (Artikel 236/2HX Dim. 4, 5, 6, 8), kreuz (Artikel 236/2PH Dim. PH 2, PH 3), flach (Artikel 236/2SL Dim. 5.5, 8)



SKU		
613073	30	

238H

Steckleiste für 3/8 Zoll Steckschlüssel



- › Länge 260 mm, Set 10 Clips, 6-22 mm, für max. 15 Halter
- › Länge 345 mm, Set 10 Clips, bis 22 mm, für max. 20 Halter

3/8"

SKU	L	
619089	260	69
619236	345	84

238H1

Klemmhalterset 10-Ig. für Steckleiste 3/8 Zoll



3/8"

SKU		
619411	16	

190/16p

Steckschlüssel 1/2 Zoll



- › Material: Premium Flex Chrom-Vanadium-Stahl
- › gesenkgeschmiedet, vollkommen gehärtet und vergütet
- › verchromt gemäß EN12540
- › poliert
- › gefertigt gemäß ISO 2725-1 (nur metrische Dimension)
- › gefertigt gemäß DIN 3124

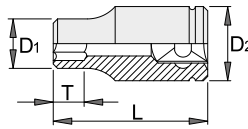

SKU	⊖	L	D1	D2	İf	
605307	8	38	13.2	22.9	12	55
610155	9	38	13.9	22.9	12	55
600851	10	38	15	22.9	12	55
600852	11	38	16.3	22.9	12	55
600853	12	38	17.9	22.9	12	65
600854	13	38	18.8	22.9	12	65
600855	14	38	19.7	22.9	12	65
600856	15	38	20.4	22.9	12	65
600857	16	38	22.9	21.5	12	85
600858	17	38	24.3	22	12	95
600859	18	38	25.5	23	12	100
600860	19	38	26.8	24	14	105
600861	20	38	28.1	24	14	115
600862	21	38	29.3	25	14	128
600863	22	38	30.4	25	14	142
600864	23	40	31.7	26	14	147
600865	24	42	33.1	28	16	165
600866	25	42	34.2	29	16	126
600867	26	42	35.3	30	16	126
600868	27	43	37	30	18	180
600869	28	43	38	31	20	185
610156	29	43	39	32	20	185
600871	30	46	40.7	34	22	195
600872	32	46	43.2	36	22	237
610105	5/16"	38	13.2	22.9	12	55
610106	3/8"	38	15	22.9	12	55
610107	7/16"	38	16.3	22.9	12	55
610108	1/2"	38	18.8	22.9	12	65
610109	9/16"	38	20.4	22.9	12	65
610110	5/8"	38	22.9	21.5	12	85
610111	11/16"	38	25.5	23	12	95
610112	3/4"	38	26.8	24	14	105
610113	13/16"	38	29.3	25	14	128
610114	7/8"	40	31.7	26	14	142
610115	15/16"	42	33.1	28	16	165
610116	1"	42	35.3	30	16	126
610117	1.1/16"	43	37	30	18	180
610118	1.1/8"	43	39	32	20	185
610119	1.3/16"	46	40.7	34	22	237
610120	1.1/4"	46	43.2	36	22	55

190/112p

Steckschlüssel 12-Kant 1/2 Zoll



- › Material: Premium Flex Chrom-Vanadium-Stahl
- › geschmiedet, gehärtet und vergütet
- › verchromt gemäß Industriestandard ISO 1456:2009
- › poliert
- › gefertigt laut Standard ISO 2725-1 (nur metrische Dim.)

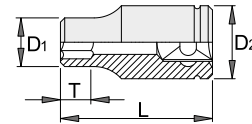

SKU	⊖	D1	D2	L	İf	
603812	10	15	22.9	38	12	55
603813	11	16.3	22.9	38	12	55
603814	12	17.9	22.9	38	12	65
603815	13	18.8	22.9	38	12	65
603816	14	19.7	22.9	38	12	65
603817	15	20.4	22.9	38	12	65
603818	16	22.9	21.5	38	12	65
603819	17	24.3	22	38	12	65
603820	18	25.5	23	38	12	100
603821	19	26.8	24	38	14	105
603822	20	28.1	24	38	14	115
603823	21	29.3	25	38	14	128
603824	22	30.4	25	38	14	142
603825	23	31.7	26	40	14	147
603826	24	33.1	28	42	16	165
603827	27	37	30	43	18	180
603828	30	40.7	34	46	22	195
603829	32	43.2	36	46	22	237
621722	36	47.9	37.8	46	22	245
609366	3/8"	15	21.8	38	12	55
609367	7/16"	16.3	21.8	38	12	55
609368	1/2"	18.8	21.8	38	12	65
609369	9/16"	20.4	21.8	38	12	65
609370	19/32"	21.7	20.7	38	12	65
609371	5/8"	22.9	21.5	38	12	65
609372	11/16"	23.9	22	38	12	65
609373	3/4"	25.9	23	38	14	105
609374	25/32"	27.9	24	38	14	115
609375	13/16"	27.9	25	38	14	128
609376	7/8"	29.9	26	40	14	142
609377	15/16"	31.9	28	42	16	165
609378	1"	33.9	30	42	16	170
609379	1.1/16"	35.9	30	43	18	180
609380	1.1/8"	37.9	32	43	20	190
609381	1.3/16"	39.9	34	46	22	195
609382	1.1/4"	41.9	36	46	22	237

190/1L12p

Steckschlüssel 12-Kant 1/2 Zoll, lange Ausführung



- > Material: Premium Flex Chrom-Vanadium-Stahl
- > geschmiedet, gehärtet und vergütet
- > verchromt gemäß Industriestandard ISO 1456:2009
- > poliert
- > gefertigt laut Standard ISO 2725-1 (nur metrische Dim.)

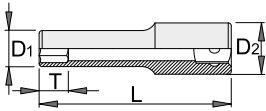

SKU	⊖	D1	D2	L	T	🔒
610762	10	15	22	77	12	85
610763	11	16.3	22	77	12	110
610764	12	17.6	22	77	12	100
610765	13	18.8	22	77	12	107
610766	14	20.4	22	77	15	112
610767	15	21.6	20.7	77	15	107
610768	16	22.9	21.5	77	15	121
610769	17	24	22	77	15	130
610770	18	25.4	23	77	18	150
610771	19	26	21	77	18	140
610772	20	27.9	24	77	18	176
610773	21	28	25	77	18	166
610774	22	30	26	77	21	197
610775	23	31.6	27	77	21	226
610776	24	32	28	77	24	223
610777	27	36	30	77	27	277
610778	30	40	34	77	30	317
610779	32	42	36	77	33	335

191/1

Steckschlüssel 1/2 Zoll für Schrauben mit Außen TX-Profil



- > Material: Premium Chrom-Vanadium-Stahl
- > geschmiedet, gehärtet und vergütet
- > verchromt gemäß Industriestandard ISO 1456:2009
- > poliert

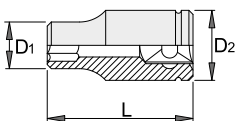

SKU	🔒	D2	D1	L	🔒
607141	E 10	22	14	38	58
607142	E 11	22	15	38	52
607143	E 12	22	15	38	55
607144	E 14	22	17	38	57
607145	E 16	22	19	38	62
607146	E 18	22	21	38	78
607147	E 20	26	23	40	95
607148	E 22	26	25.3	40	105
607149	E 24	28	27.3	40	119

191MB1

Steckschlüssel 1/2 Zoll für Schrauben mit Außen TX-Profil, Set in Metallkassette



- > Dimension der Metallkassette: 197 x 105 x 38

Enthalten sind:

- > 9x Steckschlüssel 1/2 Zoll für Schrauben mit Außen TX-Profil (Artikel 191/1) Dim. E10, E11, E12, E14, E16, E18, E20, E22, E24



SKU

607314



9

192/2HX

Schraubendreher-Einsatz 1/2 Zoll für Innensechskantschrauben



- > Material: Kopf - Premium Flex Chrom-Vanadium-Stahl
- > Klinge aus Premium Plus Kohlenstoffstahl, geölt-Korrosionsschutz
- > Vollkommen gehärtet und vergütet
- > Dim. 17, 19, 22, 24 mm eignen sich für die Demontage bzw. Montage des Vorderrades
- > gefertigt laut Standard DIN 7422 (nur metrische Dim.)



SKU	🔒	D	L	L1	🔒
600978	4	23	60	24	60
603420	5	23	60	24	60
603421	6	23	60	24	60
603422	7	23	60	24	75
603423	8	23	60	24	81
605923	9	23	60	24	85
603424	10	23	60	24	95
603425	12	23	60	24	116
624033	13	23	60	24	100
603426	14	23	60	24	168
624034	15	23	60	24	115
603427	17	24	60	20	187
603428	19	26.5	60	20	195
623141	22	26.5	60	20	196
623142	24	26.5	60	20	210
619894	3/16"	22.9	40	24	60
619895	7/32"	22.9	40	24	60
619896	1/4"	22.9	40	24	60
619899	3/8"	22.9	40	24	95
619900	1/2"	22.9	40	24	116
619901	9/16"	22.9	40	24	168
619902	5/8"	22.9	40	24	187
619904	3/4"	26.8	40	21	195



192/2HXL

Schraubendreher-Einsatz 1/2 Zoll für Innen-Sechskantschrauben, lange Ausführung



- > Material: Kopf - Premium Flex Chrom-Vanadium-Stahl
- > Klinge aus Premium Plus Kohlenstoffstahl, geölt-Korrosionsschutz
- > Vollkommen gehärtet und vergütet
- > gefertigt laut Standard DIN 7422 (nur metrische Dim.)

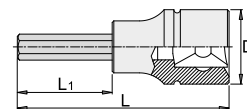

SKU	🔒	D	L	L1	🔒
603380	5	22.9	100	64	67
603381	6	22.9	100	64	67
619805	6	22.9	183	147	95
603383	7	22.9	100	64	67
603384	8	22.9	100	64	67
619806	8	22.9	143	107	115
603386	10	22.9	100	64	117
619807	10	22.9	163	127	163
603455	12	22.9	100	64	139
619415	14	22.9	100	64	165

192/2TX

Schraubendreher-Einsatz 1/2 Zoll mit TX-Profil



- › Material: Kopf - Premium Flex Chrom-Vanadium-Stahl
- › Klinge aus Premium Plus Kohlenstoffstahl, geölt-Korrosionsschutz
- › Vollkommen gehärtet und vergütet

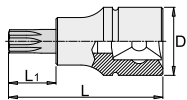

SKU	★	D	L	L1	📦
605562	TX 20	22.9	52	16	71
605563	TX 25	22.9	52	16	73
605564	TX 27	22.9	52	16	73
605565	TX 30	22.9	52	16	75
605566	TX 40	22.9	52	16	77
605567	TX 45	22.9	52	16	78
605568	TX 50	22.9	52	16	80
605569	TX 55	22.9	57	21	85
605570	TX 60	22.9	57	21	96

192/2TXL

Schraubendreher-Einsatz 1/2 Zoll mit TX-Profil, lange Ausführung



- › Material: Kopf - Premium Flex Chrom-Vanadium-Stahl
- › Klinge aus Premium Plus Kohlenstoffstahl, geölt-Korrosionsschutz
- › Vollkommen gehärtet und vergütet
- › poliert

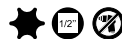
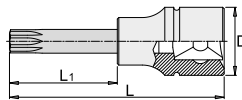

SKU	★	D	L	L1	📦
612422	TX 20	22.9	100	64	76
612423	TX 25	22.9	100	64	86
612424	TX 27	22.9	100	64	86
612425	TX 30	22.9	100	64	86
612426	TX 40	22.9	100	64	90
612427	TX 45	22.9	100	64	92
612428	TX 50	22.9	100	64	94
612429	TX 55	22.9	100	64	100
612430	TX 60	22.9	100	64	110
619857	TX 70	24.3	105	65	253

192/2ZXL

Schraubendreher-Einsatz 1/2 Zoll mit Vielzahn-Profil, lange Ausführung



- › Material: Kopf - Premium Flex Chrom-Vanadium-Stahl
- › Klinge aus Premium Plus Kohlenstoffstahl, geölt-Korrosionsschutz
- › Vollkommen gehärtet und vergütet

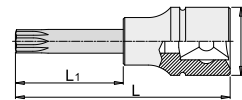

SKU	★	D	L	L1	📦
612171	M 6	22.9	100	64	85
612172	M 8	22.9	100	64	91
612173	M 10	22.9	100	64	110
612174	M 12	22.9	100	64	123
619845	M 14	22.9	100	64	143
620258	M 16	22.9	100	64	235

192/12

Schraubendreher-Einsatz 1/2 Zoll, Set in Metallkassette



- › Dimension der Metallkassette: 197 x 105 x 38

Enthalten sind:

- › 9x Schraubendreher-Einsatz 1/2 Zoll mit TX-Profil (Artikel 192/2TX) Dim. TX20, TX25, TX27, TX30, TX40, TX45, TX50, TX55, TX60



SKU	↔	📦
603657	TX 20 - TX 60	9



192/2ZX

Schraubendreher-Einsatz 1/2 Zoll mit Vielzahn-Profil



- › Material: Kopf - Premium Flex Chrom-Vanadium-Stahl
- › Klinge aus Premium Plus Kohlenstoffstahl, geölt-Korrosionsschutz
- › Vollkommen gehärtet und vergütet

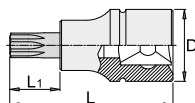

SKU	★	D	L	L1	📦
612165	M 5	22.9	52	16	72
612166	M 6	22.9	52	16	70
612167	M 8	22.9	52	16	80
612168	M 10	22.9	57	21	84
612169	M 12	22.9	57	21	90
612170	M 14	22.9	57	21	97
620257	M 16	22.9	57	21	155



192/14

Schraubendreher-Einsatz 1/2 Zoll, Set in Metallkassette



› Dimension der Metallkassette: 197 x 105 x 38

Enthalten sind:

- › 9x Schraubendrehereinsatz 1/2 Zoll für Innensechskantschrauben (Artikel 192/2HX) Dim. 5, 6, 7, 8, 9, 10, 12, 14, 17



SKU	↔	✎
607064	5 - 17	9

192/14INCH

Schraubendreher-Einsatz 1/2 Zoll, Set in Metallkassette



› Dimension der Metallkassette: 197 x 105 x 38

Enthalten sind:

- › 8x Sechskanteinsatz für 1/2" (Artikel 192/2HX) Dim. 3/16", 7/32", 1/4", 3/8", 1/2", 9/16", 5/8", 3/4"



SKU	↔	✎
621759	3/16" - 3/4"	8

192/15

Schraubendreher-Einsatz 1/2 Zoll mit Vielzahn-Profil, Set in Metallkassette



› Dimension der Kunststoffbox: 197 x 167 x 35 mm

Enthalten sind:

- › 6x Schraubendreher-Einsatz 1/2 Zoll mit Vielzahn-Profil (Artikel 192/2ZX) Dim. M5, M6, M8, M10, M12, M14
- › 4x Schraubendreher-Einsatz 1/2 Zoll mit Vielzahn-Profil, lang (Artikel 192/2ZXL) Dim. M6, M8, M10, M12



SKU	✎	✎
617125	10	

192/16

Steckschlüssel-Sortiment 1/2 Zoll, HX-Lang, in Kunststoffkassette



› Dimension der Kunststoffbox: 197 x 167 x 35 mm

Enthalten sind:

- › 7x Schraubendreher-Einsatz 1/2 Zoll für Innen-Sechskantschrauben, lang (Artikel 192/2HXL) Dim. 5x100, 6x100, 7x100, 8x100, 10x100, 12x100, 14x100



SKU	↔	✎
619416	5 - 14	7

192/17

Steckschlüssel-Sortiment 1/2 Zoll, TX-Lang, in Kunststoffkassette



› Dimension der Kunststoffbox: 197 x 167 x 35 mm

Enthalten sind:

- › 7x Steckschlüssel 1/2 Zoll für Schrauben mit TX-Profil, lang (Artikel 192/2TXL) Dim. TX20, TX25, TX27, TX30, TX40, TX45, TX50



SKU	↔	✎
619417	TX 20 - TX 50	7

190.1/1FBI

Gelenk-Umschaltknarre 1/2 Zoll



- › Material: Premium Flex Chrom-Vanadium-Stahl
- › Gehäuse gesenkgeschmiedet
- › gehärtet und vergütet
- › Zwei-Komponenten-Griff
- › Oberfläche: verchromt nach Standard ISO 1456:2009

Vorteile:

- › 75 Zähne
- › 4,8 Grad Drehwinkel
- › Max. 180 Grad schwenkbar mit 22,5 Grad Arretierung
- › Lösungssichere Arretierung der Steckschlüsseinsätze
- › Durch einfaches Drücken des Knopfes am Knarrenkopf wird die Nuss von der Knarre getrennt!

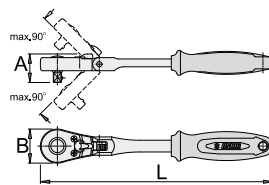

SKU	■	L	A	B	■
618369	1/2"	320	36	40	598

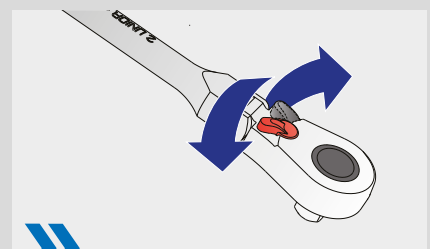

Max. 180 Grad schwenkbar mit 22,5 Grad Arretierung.

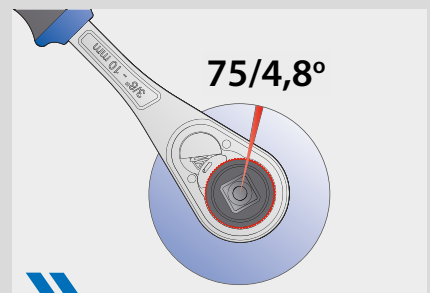

75 Zähne, 4,8 Grad Drehwinkel

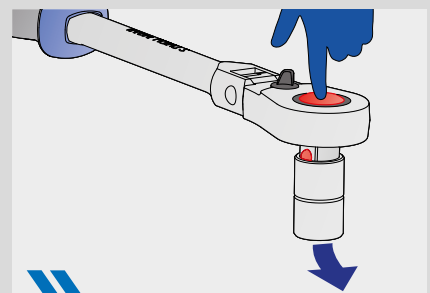

Durch einfaches Drücken des Knopfes am Knarrenkopf wird die Nuss von der Knarre getrennt!

190.1/1ABI

Umschaltratsche 1/2 Zoll, verriegelbar



- › Material: Premium Flex Chrom-Vanadium-Stahl
- › Gehäuse gesenkgeschmiedet
- › vollkommen gehärtet und vergütet
- › verchromt gemäß Industriestandard ISO 1456:2009
- › Zweikomponentengriff, ergonomisch
- › gefertigt gemäß ISO 3315

Vorteile:

- › 75 Zähne
- › 4,8 Grad Drehwinkel
- › Lösungssichere Arretrierung der Steckschlüsseinsätze
- › Durch einfaches Drücken des Knopfes am Knarrenkopf wird die Nuss von der Knarre getrennt!
- › Gehäuse vollständig poliert

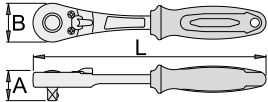

1/2"

SKU	■	L	A	B	🔒
611782	1/2"	260	36	45	423

190.1/1LG

Umschaltknarre, stark, 1/2"



- › Die Knarre hat eine hohe Haltbarkeit und überträgt bis zu 700 Nm Drehmoment. Dies wird mit einem langlebigen Mechanismus mit nur 24 Zähnen und einem langen Griff erreicht. Aufgrund der Robustheit wird sie für hartnäckige Schraubverbindungen zum Lösen oder Verschrauben, wie z. B. an Reifenfelgen bei Autos, verwendet.
- › Material: Premium Flex Chrom-Vanadium-Stahl
- › Gehäuse gesenkgeschmiedet
- › verchromt gemäß Industriestandard ISO 1456:2009

Vorteile:

- › Hohe Haltbarkeit
- › langer Hebel (465 mm)
- › 24 Zähne

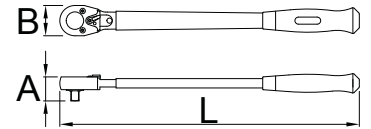

SKU	■	L	A	B	🔒
627200	1/2"	465	37.5	47	1240



190.2/1BI

Gelenkgriff mit Außenvierkant 1/2 Zoll



- › Material: Premium Chrom-Vanadium-Stahl
- › geschmiedet
- › gehärtet und vergütet
- › Oberfläche: verchromt nach Standard ISO 1456:2009
- › Zwei-Komponenten-Griff
- › gefertigt laut Standard ISO 3315

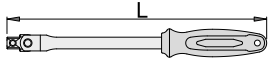

1/2"

SKU	■	L	🔒
611899	1/2"	380	572
611900	1/2"	450	671

190.4/2

Verlängerung 1/2 Zoll



- › Material: Premium Flex Chrom-Vanadium-Stahl
- › geschmiedet, gehärtet und vergütet
- › verchromt gemäß Industriestandard ISO 1456:2009

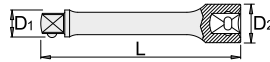

1/2" 1/2" 90°

SKU	■	L	D1	D2	🔒
612565	1/2"	600	16.8	24	732

190.6/2

Kardangelen 1/2 Zoll



- › Material: Premium Flex Chrom-Vanadium-Stahl
- › geschmiedet, gehärtet und vergütet
- › verchromt gemäß Industriestandard ISO 1456:2009
- › gefertigt laut Standard ISO 3316

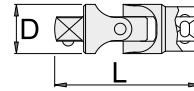

1/2" 1/2" 90°

SKU	■	D	L	🔒
600873	1/2"	23	75.5	158

190.3/1

Gleitgriff mit Außenvierkant 1/2 Zoll



- › Material: Premium Flex Chrom-Vanadium-Stahl
- › vollkommen gehärtet und vergütet
- › verchromt gemäß EN12540
- › gefertigt gemäß ISO 3315

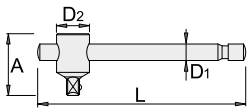

1/2"

SKU	■	L	A	D1	D2	🔒
600876	1/2"	300	45	14	25.5	340

190.4/1S

Verlängerung für Kantverschraubung 1/2 Zoll



- › Material: Premium Flex Chrom-Vanadium-Stahl
- › geschmiedet, gehärtet und vergütet
- › verchromt gemäß Industriestandard ISO 1456:2009
- › polierter Kopf
- › gefertigt laut Standard ISO 3316

Vorteile:

- › Kugelkopf-Spitze ermöglicht das Anwenden in einem Winkel von 9 Grad

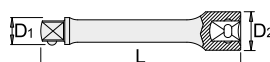

1/2" 1/2" 90°

SKU	■	L	D1	D2	🔒
610909	1/2"	75	16.8	24	110
610908	1/2"	125	16.8	24	180
610907	1/2"	250	16.4	24	340

190.7/2

Verbindungsstück 1/2 Zoll



- › Material: Premium Flex Chrom-Vanadium-Stahl
- › geschmiedet, gehärtet und vergütet
- › verchromt gemäß Industriestandard ISO 1456:2009
- › gefertigt laut Standard ISO 3316

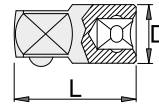

3/8" 1/2" 3/4" 90°

SKU	○	■	D	L	🔒
603334	1/2"	3/8"	23	38	67
607975	1/2"	3/4"	22	35	168

190.4/1

Verlängerung 1/2 Zoll



- › Material: Premium Flex Chrom-Vanadium-Stahl
- › geschmiedet, gehärtet und vergütet
- › verchromt gemäß Industriestandard ISO 1456:2009
- › polierter Kopf
- › gefertigt laut Standard ISO 3316



1/2" 1/2" 90°

SKU	■	L	D1	D2	🔒
607955	1/2"	75	16.8	24	114
600874	1/2"	125	16.8	24	178
600875	1/2"	250	16.8	24	326

190.5/2

Winkelgriff 1/2 Zoll



- › Material: Premium Flex Chrom-Vanadium-Stahl
- › geschmiedet, gehärtet und vergütet
- › verchromt gemäß Industriestandard ISO 1456:2009
- › gefertigt laut Standard ISO 3315

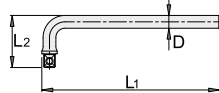

1/2"

SKU	■	L1	L2	D	🔒
610933	1/2"	245	59	16.8	342

190.9/2ABI

Durchsteckknarre 1/2 Zoll, ohne Durchsteckvierkant



- › Material: Premium Flex Chrom-Vanadium-Stahl
- › Gehäuse gesenkgeschmiedet
- › gehärtet und vergütet
- › Oberfläche: verchromt nach Standard ISO 1456:2009
- › Zwei-Komponenten-Griff

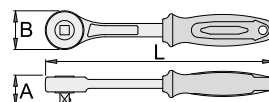

SKU	■	A	B	L	🔒
611608	1/2"	38	43.5	252	498

190.9/2BI

Durchsteckknarre 1/2 Zoll, mit Durchsteckvierkant



- Material: Premium Flex Chrom-Vanadium-Stahl
- Gehäuse gesenkgeschmiedet
- gehärtet und vergütet
- Oberfläche: verchromt nach Standard ISO 1456:2009
- Zwei-Komponenten-Griff
- code 611608 ist Unmsteckratsche ohne Gleitvierkant

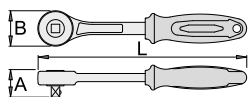

SKU	■	A	B	L	🔒
60909	1/2"	38	43.5	252	498

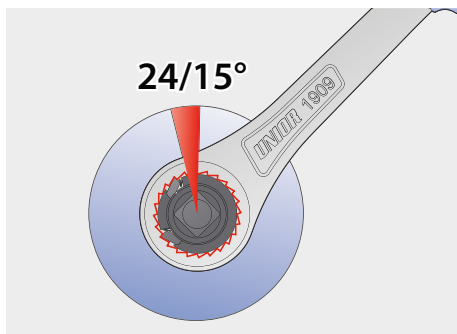
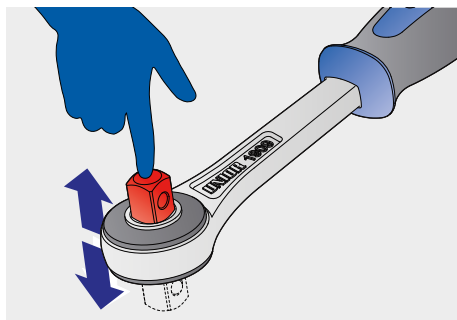

190.10

Durchsteckvierkant 1/2 Zoll

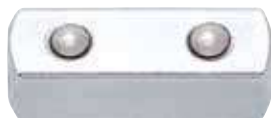

- Material: Premium Flex Chrom-Vanadium-Stahl
- Vollkommen gehärtet und vergütet
- Für die Umsteckknarre 190.9/2BI
- gefertigt laut Standard ISO 3315

SKU	■	L	🔒
603378	1/2"	40	50

190H

Steckleiste für 1/2 Zoll Steckschlüssel



- Länge 330 mm, von 8-32 mm, 10 Clips, Max. 14 Clips
- Länge 450 mm, von 8-22 mm, 10 Clips, Max. 19 Clips

SKU	L	🔒
619090	330	95
619237	450	120

190H1

Klemmhalterset 10-tlg. für Steckleiste 1/2 Zoll



SKU	🔒
619412	27

190H12P15

Steckschlüssel-Sortiment 1/2 Zoll auf Steckleiste



- 15x 12 Pt.-Einsatz für 1/2" (Artikel 190/1 12P) Dim. 10, 12, 13, 14, 15, 16, 17, 18, 19, 21, 22, 24, 27, 30, 32
- 1x Steckleiste für 1/2 Zoll Steckschlüssel länge 450mm

SKU	↔	🔒
622635	10 - 32	15

190H12P15IN

Steckschlüssel-Sortiment 1/2 Zoll auf Steckleiste



Enthalten sind:

- 15x 12 Pt.-Einsatz für 1/2" (Artikel 190/1 12P) Dim. 3/8", 7/16", 1/2", 9/16", 5/8", 11/16", 3/4", 13/16", 7/8", 15/16", 1", 1.1/16", 1.1/8", 1.3/16", 1.1/4"
- 1x Steckleiste für 1/2 Zoll Steckschlüssel länge 450mm

SKU	↔	🔒
622634	3/8" - 1.1/4"	15

190H12LP7

Steckschlüssel-Sortiment 1/2 Zoll, lange Ausführung auf Steckleiste



Enthalten sind:

- 7x Steckschlüssel 1/2 Zoll, lange Ausführung, 12-knt. (Artikel 190/1L12P) Dim. 13, 14, 15, 17, 21, 22, 24
- 1x Steckleiste für 1/2 Zoll Steckschlüssel länge 450mm

SKU	↔	🔒
622636	13 - 24	7



190BI6P14

Steckschlüssel-Sortiment 1/2 Zoll in Metallkassette



› Dimension der Metallkassette: 321 x 198 x 54 mm

Enthalten sind:

- › 11x Sechskantsteckschlüssel mit Innenvierkantantrieb 1/2 Zoll (Artikel 190/1 6P) Dim. 10, 11, 12, 13, 14, 15, 17, 19, 21, 22, 24
- › 1x Umschaltknarre 1/2"
- › Zubehör 1/2"; 1x Gleitgriff, 1x Verlängerung (125 mm)



SKU	↔	↓
611940	10 - 24	14

190BI6P22IN

Steckschlüssel-Sortiment 1/2 Zoll in Metallkassette



› Dimension der Metallkassette: 448 x 198 x 54 mm

Enthalten sind:

- › 16x Sechskantsteckschlüssel mit Innenvierkantantrieb 1/2 Zoll (Artikel 190/1 6P) Dim. 5/16", 3/8", 7/16", 1/2", 9/16", 5/8", 11/16", 3/4", 13/16", 7/8", 15/16", 1", 1.1/16", 1.1/8", 1.3/16", 1.1/4"
- › 1x Umschaltknarre 1/2"
- › Zubehör 1/2"; 1x Gelenkgriff, 1x Gleitgriff, 2x extension bar (125, 250mm), 1x Kardangelen



SKU	↔	↓
615180	5/16" - 1.1/4"	22

190BI6P24

Steckschlüssel-Sortiment 1/2 Zoll in Metallkassette



› Dimension der Metallkassette: 448 x 198 x 54 mm

Enthalten sind:

- › 18x Sechskantsteckschlüssel mit Innenvierkantantrieb 1/2 Zoll (Artikel 190/1 6P) Dim. 10, 11, 12, 13, 14, 15, 16, 17, 18, 19, 20, 21, 22, 23, 24, 27, 30, 32
- › 1x Umschaltknarre 1/2"
- › Zubehör 1/2"; 1x Gelenkgriff, 1x Gleitgriff, 2x extension bar (125, 250mm), 1x Kardangelen



SKU	↔	↓
611939	10 - 32	24

190BI6P17

Steckschlüssel-Sortiment 1/2 Zoll in Kunststoffkassette



› Dimension der Kunststoffbox: 307 x 260 x 70 mm

Enthalten sind:

- › 14x Sechskantsteckschlüssel mit Innenvierkantantrieb 1/2 Zoll (Artikel 190/1 6P) Dim. 10, 11, 12, 13, 14, 17, 19, 21, 22, 23, 24, 27, 30, 32
- › 1x Umschaltknarre 1/2"
- › Zubehör 1/2"; 1x Gleitgriff, 1x Verlängerung (75 mm)



SKU	↔	↓
622023	10 - 32	17

190BI6P23

Steckschlüssel-Sortiment 1/2 Zoll in Metallkassette



› Dimension der Metallkassette: 448 x 198 x 54 mm

Enthalten sind:

- › 18x Sechskantsteckschlüssel mit Innenvierkantantrieb 1/2 Zoll (Artikel 190/1 6P) Dim. 10, 11, 12, 13, 14, 15, 16, 17, 18, 19, 20, 21, 22, 23, 24, 27, 30, 32
- › 1x Umschaltknarre 1/2"
- › Zubehör 1/2"; 1x Gleitgriff, 2x Verlängerung (125, 250mm), 1x Kardangelen



SKU	↔	↓
612779	10 - 32	23

190BI6P28

Steckschlüssel-Sortiment 1/2 Zoll in Kunststoffkassette



› Dimension der Kunststoffbox: 346 x 292 x 83 mm

Enthalten sind:

- › 13x Sechskantsteckschlüssel mit Innenvierkantantrieb 1/2 Zoll (Artikel 190/1 6P) Dim. 10, 13, 14, 15, 16, 17, 18, 19, 22, 24, 27, 30, 32
- › 10x Steckschlüssel 1/2 Zoll, lange Ausführung, 12-knt. (Artikel 190/1L12P) Dim. 12, 13, 14, 17, 19, 21, 22, 24, 27, 30
- › 1x Umschaltknarre 1/2"
- › Zubehör 1/2"; 1x Gleitgriff, 2x Verlängerung (125, 250mm), 1x Kardangelen



SKU	↔	↓
612162	10 - 32	28

190BI6P43

Steckschlüssel-Sortiment 1/2 und 1/4 Zoll in Kunststoffkassette



› Dimension der Kunststoffbox: 346 x 292 x 83 mm

Enthalten sind:

- › 13x Steckschlüssel 1/4 Zoll (Artikel 188/2 6P) Dim. 4, 4.5, 5, 5.5, 6, 7, 8, 9, 10, 11, 12, 13, 14
- › 1x Umschaltknarre 1/4"
- › Zubehör 1/4"; 1x Gleitgriff, 2x Verlängerung (55, 150mm), 1x Kardangelen
- › 13x Sechskantsteckschlüssel mit Innenvierkantantrieb 1/2 Zoll (Artikel 190/1 6P) Dim. 10, 11, 12, 13, 14, 15, 17, 19, 22, 24, 27, 30, 32
- › 7x Schraubendrehereinsatz 1/2 Zoll für Innensechskantschrauben (Artikel 192/2HX) Dim. 6, 7, 8, 10, 12, 14, 17
- › 1x Umschaltknarre 1/2"
- › Zubehör 1/2"; 1x Gleitgriff, 2x Verlängerung (125, 250mm), 1x Kardangelen



SKU	↔	↓
611944	4 - 32	43

190BI12P23

Steckschlüssel-Sortiment 1/2 Zoll in Metallkassette



› Dimension der Metallkassette: 448 x 198 x 54 mm

Enthalten sind:

- › 18x Sechskantsteckschlüssel mit Innenvierkantantrieb 1/2 Zoll (Artikel 190/1 12P) Dim. 10, 11, 12, 13, 14, 15, 16, 17, 18, 19, 20, 21, 22, 23, 24, 27, 30, 32
- › 1x Umschaltknarre 1/2"
- › Zubehör 1/2"; 1x Gleitgriff, 2x Verlängerung (125, 250mm), 1x Kardangelen



SKU	↔	↓
615327	10 - 32	23

190BI12P23IN

Steckschlüssel-Sortiment 1/2 Zoll in Metallkassette



› Dimension der Metallkassette: 448 x 198 x 54 mm

Enthalten sind:

- › 17x Sechskantsteckschlüssel mit Innenvierkantantrieb 1/2 Zoll (Artikel 190/1 12P) Dim. 3/8", 7/16", 1/2", 9/16", 19/32", 5/8", 11/16", 3/4", 25/32", 13/16", 7/8", 15/16", 1", 1.1/16", 1.1/8", 1.3/16", 1.1/4"
- › 1x Umschaltknarre 1/2"
- › Zubehör 1/2"; 1x Gelenkgriff, 1x Gleitgriff, 2x extension bar (125, 250mm), 1x Kardangelen



SKU	↔	↓
611943	3/8" - 1.1/4"	23

190BI12P15

Steckschlüssel-Sortiment 1/2 Zoll in Metallkassette



Enthalten sind:

- › 11x Sechskantsteckschlüssel mit Innenvierkantantrieb 1/2 Zoll (Artikel 190/1 12P) Dim. 10, 12, 13, 14, 17, 19, 22, 24, 27, 30, 32
- › 1x Umschaltknarre 1/2"
- › Zubehör 1/2"; 1x Gleitgriff, 1x Verlängerung (250 mm), 1x Kardangelen

SKU	↔	↓
627205	10 - 32	15



190BI2P24

Steckschlüssel-Sortiment 1/2 Zoll in Metallkassette



› Dimension der Metallkassette: 448 x 198 x 54 mm

Enthalten sind:

- › 18x Sechskantsteckschlüssel mit Innenvierkantantrieb 1/2 Zoll (Artikel 190/1 12P) Dim. 10, 11, 12, 13, 14, 15, 16, 17, 18, 19, 20, 21, 22, 23, 24, 27, 30, 32
- › 1x Umschaltknarre 1/2"
- › Zubehör 1/2"; 1x Gelenkgriff, 1x Gleitgriff, 2x extension bar (125, 250mm), 1x Kardangelenk



SKU	↔	↓
611941	10 - 32	24

190BITX1P22

Steckschlüssel-Sortiment 1/2 Zoll in Metallkassette



› Dimension der Metallkassette: 448 x 198 x 54 mm

Enthalten sind:

- › 9x Schraubendreher-Einsatz 1/2 Zoll mit TX-Profil (Artikel 192/2TX) Dim. TX20, TX25, TX27, TX30, TX40, TX45, TX50, TX55, TX60
- › 9x Steckschlüssel 1/2 Zoll für Schrauben mit Außen TX-Profil (Artikel 191/1) Dim. E10, E11, E12, E14, E16, E18, E20, E22, E24
- › 1x Umschaltknarre 1/2"
- › Zubehör 1/2"; 2x Verlängerung (125, 250mm), 1x Kardangelenk



SKU	↔	↓
611945	10 - 32	22

197/1 6p

Steckschlüssel 3/4 Zoll



- › Material: Premium Flex Chrom-Vanadium-Stahl
- › geschmiedet, gehärtet und vergütet
- › verchromt gemäß Industriestandard ISO 1456:2009
- › poliert
- › Drehmoment: DIN 899
- › gefertigt laut Standard ISO 2725-1 (nur metrische Dim.)

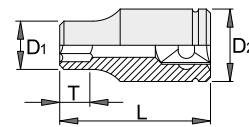

SKU	⊕	D1	D2	L	T	↓
619698	19	29,2	33	50	14	175
602723	22	32,2	36	50	14	220
602724	23	33,2	36	50	14	221
602725	24	34,2	36	51	16	230
602726	26	37	36	52	16,5	230
602727	27	38	36	52	22	239
602728	28	39,5	36	52	22	242
619702	29	40,5	36	52	22	270
602729	30	42	36	54	24	273
602730	32	44	36	56	26	295
602731	34	47	36	56	26	347
619701	35	48	38	58	26	401
602732	36	50	38	58	28	400
602733	38	52	38	60	28	488
602734	41	56	40	64	30	502
602735	46	62	42	66	32	621
602736	50	68	42	70	34	708
617527	55	74	45	76	38	914
603135	60	80	45	78	42	1105
609383	7/8"	32,2	36	50	14	220
609384	15/16"	34,2	36,2	51	16,5	231
609385	1"	37	36	52	16	234
609386	1.1/16"	38	36	52	22	224
609387	1.1/8"	40	38	52	22	265
609388	1.1/4"	44	38	56	24	313
609390	1.3/8"	48	42	58	26	406
609391	1.7/16"	50	42	58	28	415
609392	1.1/2"	52	45	60	28	414
609393	1.5/8"	56	45	64	30	572
609394	1.11/16"	58	45	65	32	595
609396	1.7/8"	64	48	70	34	741
609397	2"	68	48	72	36	842

190BIHX1P20

Steckschlüssel-Sortiment 1/2 Zoll in Metallkassette



› Dimension der Metallkassette: 448 x 198 x 54 mm

Enthalten sind:

- › 6x Schraubendrehereinsatz 1/2 Zoll für Innensechskantschrauben, long type (Artikel 192/2HXL) Dim. 5x100, 6x100, 7x100, 8x100, 10x100, 12x100
- › 11x Schraubendrehereinsatz 1/2 Zoll für Innensechskantschrauben (Artikel 192/2HX) Dim. 4, 5, 6, 7, 8, 9, 10, 12, 14, 17, 19
- › 1x Umschaltknarre 1/2"
- › Zubehör 1/2"; 2x Verlängerung (125, 250mm)



SKU	↔	↓
611946	10 - 32	20

190-6P17

Steckschlüssel-Sortiment 1/2 Zoll in Kunststoffkassette



› Dimension der Kunststoffbox: 307 x 260 x 70 mm

Enthalten sind:

- › 14x Sechskantsteckschlüssel mit Innenvierkantantrieb 1/2 Zoll (Artikel 190/1 6P) Dim. 10, 11, 12, 13, 14, 17, 19, 21, 22, 23, 24, 27, 30, 32
- › 1x Umsteckknarre 1/2 Zoll mit Gleitvierkant
- › Zubehör 1/2"; 1x Gleitgriff, 1x Verlängerung (75 mm)



SKU	↔	↓
622022	10 - 32	17

197/1 12p

Steckschlüssel 12-Kant 3/4 Zoll



- › Material: Premium Flex Chrom-Vanadium-Stahl
- › geschmiedet, gehärtet und vergütet
- › verchromt gemäß Industriestandard ISO 1456:2009
- › poliert
- › gefertigt laut Standard ISO 2725-1 (nur metrische Dim.)

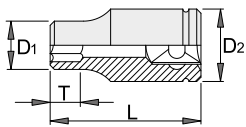

SKU	⊖	D1	D2	L	T	📦
618666	22	32.2	36	50	14	215
618667	23	33.2	36	50	14	216
618668	24	34.2	36	51	16	224
618669	26	37	36	52	16	220
618670	27	38	36	52	22	224
618671	28	39.5	36	52	22	234
618672	30	42	36	54	24	254
618673	32	44	36	56	26	282
618674	34	47	36	56	26	329
618675	36	50	38	58	28	372
618676	38	52	38	60	28	473
618677	41	56	40	64	30	487
618678	46	62	42	66	32	566
618679	50	68	42	70	34	683
618680	55	74	45	76	38	828
618681	60	80	45	78	42	993

197/2ATX

Schraubendreher-Einsatz 3/4 Zoll mit TX-Profil



- › Material: Kopf - Premium Flex Chrom-Vanadium-Stahl
- › Klinge aus Premium Plus Kohlenstoffstahl, geölt-Korrosionsschutz
- › Vollkommen gehärtet und vergütet

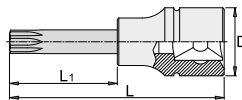

SKU	★	D	L	L1	📦
619840	TX 60	33.85	80	30	257
619841	TX 70	33.85	80	30	262
619842	TX 80	33.85	80	30	267
619843	TX 90	33.85	80	30	351
619844	TX 100	33.85	80	30	363

197/2AZX

Schraubendreher Einsatz 3/4 Zoll mit Vielzahn Profil



- › Material: Kopf - Premium Flex Chrom-Vanadium-Stahl
- › Klinge aus Premium Plus Kohlenstoffstahl, geölt-Korrosionsschutz
- › Vollkommen gehärtet und vergütet

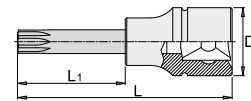

SKU	☀	D	L	L1	📦
620818	M18	33.9	80	30	371

197.1/1

Umschaltknarre 3/4 Zoll



- › Material: Premium Flex Chrom-Vanadium-Stahl
- › geschmiedet
- › gehärtet und vergütet
- › 24 Zähne
- › Oberfläche: verchromt nach Standard ISO 1456:2009
- › gefertigt laut Standard ISO 3315

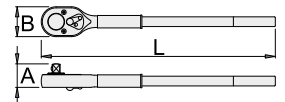

3/4"

SKU	■	A	B	L	📦
602737	3/4"	58	63.5	500	2590

197/2AHX

Schraubendreher-Einsatz 3/4 Zoll für Innen-Sechskantschrauben



- › Material: Kopf - Premium Flex Chrom-Vanadium-Stahl
- › Klinge aus Premium Plus Kohlenstoffstahl, geölt-Korrosionsschutz
- › Vollkommen gehärtet und vergütet
- › gefertigt laut Standard DIN 7422 (nur metrische Dim.)

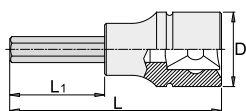

SKU	●	D	L	L1	📦
619836	14	33.85	80	30	267
619837	17	33.85	80	30	275
619838	19	33.85	80	30	364
619839	22	33.85	80	30	381



197.3/1

Gleitgriff mit Außenvierkant 3/4 Zoll



- › Material: Premium Flex Chrom-Vanadium-Stahl
- › gehärtet und vergütet
- › verchromt gemäß Industriestandard ISO 1456:2009
- › polierter Kopf
- › gefertigt laut Standard ISO 3315

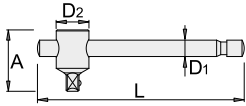

3/4"

SKU	■	A	D1	D2	L	📦
602738	3/4"	60	20	37	455	1400

197.4/1

Verlängerung 3/4 Zoll



- › Material: Premium Flex Chrom-Vanadium-Stahl
- › geschmiedet, gehärtet und vergütet
- › verchromt gemäß Industriestandard ISO 1456:2009
- › polierter Kopf
- › gefertigt laut Standard ISO 3316

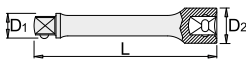

3/4" 3/4" 1"

SKU	■	L	D1	D2	📦
602740	3/4"	200	25.3	36	635
602739	3/4"	400	25.3	36	1160

197.6/1

Kardangelnk 3/4 Zoll



- › Material: Premium Flex Chrom-Vanadium-Stahl
- › verchromt gemäß Industriestandard ISO 1456:2009
- › geschmiedet, gehärtet und vergütet
- › gefertigt laut Standard ISO 3316

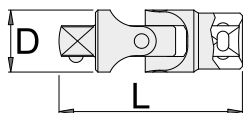

3/4" 3/4" 1"

SKU	■	D	L	📦
617657	3/4"	40	107	597

197.7/1

Verbindungsstück 3/4 Zoll



- › Material: Premium Flex Chrom-Vanadium-Stahl
- › geschmiedet, gehärtet und vergütet
- › verchromt gemäß Industriestandard ISO 1456:2009
- › polierter Kopf
- › gefertigt laut Standard ISO 3316

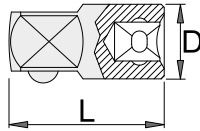

1/2" 3/4" 1"

SKU	↔	L	D	📦
602741	3/4" - 1/2"	54	34	181
610695	3/4" - 1"	62	38	364

MADE FOR WORK.

197MB1

Steckschlüssel-Sortiment 3/4 Zoll in Metallkassette



- › Dimension der Metallkassette: 505 x 215 x 78 mm

Enthalten sind:

- › 9x Sechskant-Steckschlüssel mit Innenvierkant-Antrieb 3/4 Zoll (Artikel 197/1 6P) Dim. 22, 24, 27, 30, 32, 36, 38, 41, 46
- › 1x Umschaltknarre 3/4"
- › Zubehör 3/4"; 1x Gleitgriff, 2x Verlängerung (200, 400mm), 1x adaptor (3/4"-1/2")

3/4" 3/4" 1"

SKU	↔	📦
602742	22 - 46	14

199/1 6p

Steckschlüssel 1 Zoll



- › Material: Premium Flex Chrom-Vanadium-Stahl
- › geschmiedet, gehärtet und vergütet
- › verchromt gemäß Industriestandard ISO 1456:2009
- › poliert
- › gefertigt laut Standard ISO 2725-1 (nur metrische Dim.)

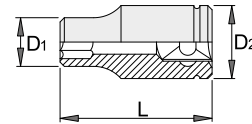

3/4" 3/4" 1"

SKU	⊕	D1	D2	L	T	📦
603096	46	65	50	75	34	849
603097	50	70	55	75	34	1039
603098	55	76	57	80	40	1222
603099	60	82	57	84	42	1383
603100	65	88	57	87	44	1607
603101	70	94	68	93	48	2039
603102	75	100	68	97	52	2243
603103	80	105	68	103	54	2479

197MB2

Steckschlüssel-Sortiment 3/4 Zoll in Metallkassette



- › Dimension der Metallkassette: 505 x 215 x 78 mm

Enthalten sind:

- › 10x Sechskant-Steckschlüssel mit Innenvierkant-Antrieb 3/4 Zoll (Artikel 197/1 6P) Dim. 22, 24, 27, 30, 32, 36, 38, 41, 46, 50
- › 1x Umschaltknarre 3/4"
- › Zubehör 3/4"; 1x Gleitgriff, 2x Verlängerung (200, 400mm)

3/4" 3/4" 1"

SKU	↔	📦
600954	22 - 50	14

197MB3

Steckschlüssel-Sortiment 3/4 Zoll in Metallkassette



› Dimension der Metallkassette: 505 x 215 x 78 mm

Enthalten sind:

- › 10x Sechskant-Steckschlüssel mit Innenvierkant-Antrieb 3/4 Zoll (Artikel 197/1 6P) Dim. 7/8", 15/16", 1", 1.1/16", 1.1/8", 1.1/4", 1.3/8", 1.1/2", 1.5/8", 1.7/8"
- › 1x Umschaltknarre 3/4"
- › Zubehör 3/4"; 1x Gleitgriff, 2x Verlängerung (200, 400mm)



SKU	↔	✎
617119	7/8" - 1.7/8"	13

197MB4

Steckschlüssel-Sortiment 3/4 Zoll in Metallkassette



› Dimension der Metallkassette: 505 x 215 x 78 mm

Enthalten sind:

- › 9x Sechskant-Steckschlüssel mit Innenvierkant-Antrieb 3/4 Zoll (Artikel 197/1 6P) Dim. 22, 24, 27, 30, 32, 36, 41, 46, 55
- › 1x Umschaltknarre 3/4"
- › Zubehör 1/4"; 1x Gleitgriff, 2x Verlängerung (200, 400mm), 1x Kardangelenke, 1x adaptor (3/4"-1/2")



SKU	↔	✎
619927	22 - 55	15



199/112p

Steckschlüssel 12-Kant 1 Zoll



- › Material: Premium Flex Chrom-Vanadium-Stahl
- › geschmiedet, gehärtet und vergütet
- › verchromt gemäß Industriestandard ISO 1456:2009
- › poliert
- › gefertigt laut Standard ISO 2725-1 (nur metrische Dim.)

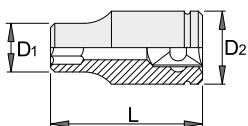

SKU	⊖	D1	D2	L	T	✎
618699	65	82	56.9	84	42	1444

199.1/1

Umschaltknarre 1 Zoll



- › Material: Premium Flex Chrom-Vanadium-Stahl
- › geschmiedet
- › gehärtet und vergütet
- › 24 Zähne
- › Oberfläche: verchromt nach Standard ISO 1456:2009
- › gefertigt laut Standard ISO 3315

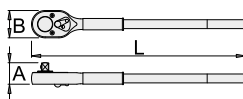

SKU	■	A	B	L	✎
603104	1"	71	71.5	665	4655

199.3/1

Gleitgriff mit Außenvierkant 1 Zoll



- › Material: Premium Flex Chrom-Vanadium-Stahl
- › gehärtet und vergütet
- › verchromt gemäß Industriestandard ISO 1456:2009
- › polierter Kopf
- › gefertigt laut Standard ISO 3315

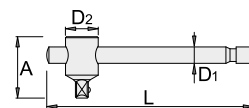

SKU	■	A	D1	D2	L	✎
603105	1"	80	28	49	560	3330

199.4/1

Verlängerung 1 Zoll



- › Material: Premium Flex Chrom-Vanadium-Stahl
- › geschmiedet, gehärtet und vergütet
- › verchromt gemäß Industriestandard ISO 1456:2009
- › polierter Kopf
- › gefertigt laut Standard ISO 3316

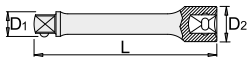

SKU	■	L	D1	D2	🔒
603107	1"	200	33.6	48	1125
603106	1"	400	33.6	48	1900

199.6/1

Kardangeln 1 Zoll



- › Material: Premium Flex Chrom-Vanadium-Stahl
- › geschmiedet, gehärtet und vergütet
- › verchromt gemäß Industriestandard ISO 1456:2009
- › polierter Kopf
- › gefertigt laut Standard ISO 3316

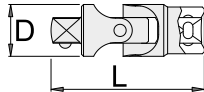

SKU	■	D	L	🔒
617658	1"	49	141	1120

199.7/1

Verbindungsstück 1 Zoll



- › Material: Premium Flex Chrom-Vanadium-Stahl
- › geschmiedet, gehärtet und vergütet
- › verchromt gemäß Industriestandard ISO 1456:2009
- › polierter Kopf
- › gefertigt laut Standard ISO 3316

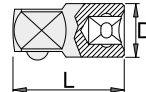

SKU	↔	D	L	🔒
619905	1" - 3/4"	48	65	427

199MB1

Steckschlüssel-Sortiment 1 Zoll in Metallkassette



- › Dimension der Metallkassette: 670 x 220 x 100 mm

Enthalten sind:

- › 8x Sechskant-Steckschlüssel mit Innenvierkant-Antrieb 1 Zoll (Artikel 199/1 6P) Dim. 46, 50, 55, 60, 65, 70, 75, 80
- › 1x Umschaltknarre 1"
- › Zubehör 1"; 1x Gleitgriff, 2x Verlängerung (200, 400mm)



SKU	↔	🔒
603095	46 - 80	12

230/4 6p

Maschinen-Steckschlüssel für Schlagschrauber 3/8 Zoll



- › Material: Premium Flex Chrom-Vanadium-Stahl
- › geschmiedet, gehärtet und vergütet
- › Oberfläche: phosphatiert nach Standard ISO 9717
- › gefertigt laut Standard ISO 2725-2 (nur metrische Dim.)

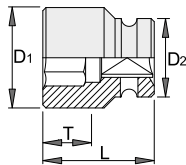

SKU	⊖	D2	D1	L	T	🔒
612060	8	19	13.8	30	8	45
612062	10	19	16	30	8	45
612063	11	19	17.5	30	9	45
612064	12	19	19	30	9	45
612065	13	22	20	30	9	61
612066	14	22	21	30	9	55
612067	15	22	22	30	11	58
612069	17	22	25	30	11	65
612070	18	22	26	30	11	69
612071	19	22	27.5	30	11	66
612073	21	22	30	30	13	73
612074	22	23	32	30	13	86

230.4/4

Verlängerung für Schlagschrauber 3/8 Zoll



- › Material: Premium Flex Chrom-Vanadium-Stahl
- › geschmiedet, gehärtet und vergütet
- › Oberfläche: phosphatiert nach Standard ISO 9717

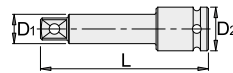

SKU	■	L	D1	D2	🔒
612075	3/8"	75	12.5	19	83
612076	3/8"	125	12.5	19	127

230.6/4

Kardangeln für Schlagschrauber 3/8 Zoll



- › Material: Premium Flex Chrom-Vanadium-Stahl
- › geschmiedet, gehärtet und vergütet
- › Oberfläche: phosphatiert nach Standard ISO 9717

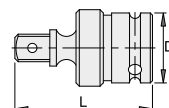

SKU	■	D	L	🔒
612077	3/8"	23.9	51	98

MADE FOR WORK.

230.7/4

Verbindungsstück für Schlagschrauber 3/8 Zoll



- Material: Premium Flex Chrom-Vanadium-Stahl
- geschmiedet, gehärtet und vergütet
- Oberfläche: phosphatiert nach Standard ISO 9717

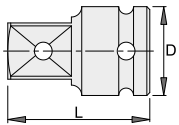

1/2" 3/8"

SKU	↔	D	L	🔒
612078	3/8" - 1/2"	22	36	67

230.8/4

Gumming + Sicherungstift 3/8 Zoll



- Material: Sicherungstift Chrom-Molybdän
- Material: Ring Gummi
- Sicherungstift phosphatiert gemäß DIN 12476

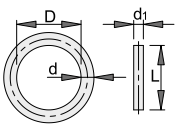

SKU	↔	D	d	L	d1	🔒
612079	6 - 12	16	2.4	15	2.5	7
612080	13 - 21	19	2.4	18	2.5	7

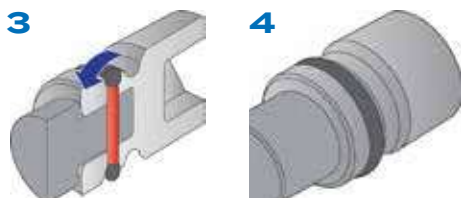
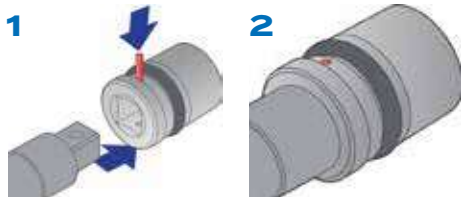

231/4 6p

Maschinen-Steckschlüssel für Schlagschrauber 1/2 Zoll



- Material: Premium Flex Chrom-Vanadium-Stahl
- geschmiedet, gehärtet und vergütet
- Oberfläche: phosphatiert nach Standard ISO 9717
- gefertigt laut Standard ISO 2725-2 (nur metrische Dim.)

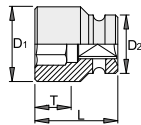

1/2"

SKU	⊖	D1	D2	L	T	🔒
603962	10	17.5	25	38	12	94
603963	11	18.7	25	38	12	95
603964	12	20	25	38	12	95
603965	13	21	25	38	12	96
603966	14	22.5	25	38	12	95
603967	15	23.7	30	38	12	140
603968	16	25	30	38	12	143
603969	17	26	30	38	13	140
609399	18	27.5	30	38	13	135
603970	19	28.7	30	38	13	126
603971	21	30	30	38	13	139
603972	22	32	30	38	13	133
603973	23	32	30	38	13	183
603974	24	35	30	45	20	235
603975	27	38.7	30	50	24	235
609400	28	40	30	50	24	255
603976	30	42	30	50	24	259
605548	32	44	30	50	24	72

231/4L6p

Maschinen-Steckschlüssel für Schlagschrauber 1/2 Zoll, lange Ausführung



- Material: Premium Flex Chrom-Vanadium-Stahl
- geschmiedet, gehärtet und vergütet
- Oberfläche: phosphatiert nach Standard ISO 9717
- gefertigt laut Standard ISO 2725-2 (nur metrische Dim.)

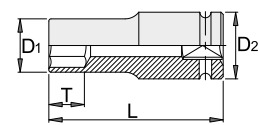

1/2"

SKU	⊖	D1	D2	L	T	🔒
607918	10	17.5	25	78	14	144
607919	11	18.7	25	78	14	166
607920	12	20	25	78	14	160
607921	13	21.3	25	78	14	168
607922	14	22.5	25	78	17	174
607923	15	23.7	30	78	17	226
607924	16	25	30	78	17	259
607925	17	26.2	30	78	17	244
609401	18	27.5	30	78	17	257
607926	19	28.7	30	78	19	265
607927	21	30	30	78	24	280
607928	22	32	30	78	24	292
607929	23	32	30	78	24	275
607930	24	35	30	78	24	337
607931	27	38.7	30	78	24	395
609402	28	40	30	78	24	395
607932	30	42	30	78	24	432
607933	32	44	30	78	24	421

231/4P

Maschinen-Steckschlüssel mit PVC Schutzhülle für Schlagschrauber 1/2 Zoll



- Material: Premium Flex Chrom-Vanadium-Stahl
- geschmiedet, gehärtet und vergütet
- Oberfläche: phosphatiert nach Standard ISO 9717
- mit PVC Schutzhülle

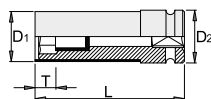

1/2"

SKU	⊖	D1	D2	L	T	🔒
616763	17	27	30	85	14	225
616764	19	29	30	85	15	237
616765	21	31	30	85	17	262



231/4PPB

Maschinen-Steckschlüsselset mit PVC Schutzhülle für Schlagschrauber 1/2 Zoll in der Kunststoffkassette



› Dimension der Kunststoffbox: 197 x 167 x 47 mm

Enthalten sind:

› 3x Maschinen-Steckschlüssel mit PVC Schutzhülle für Schlagschrauber 1/2 Zoll (Artikel 231/4P) Dim. 17, 19, 21



SKU	↔	👤
619965	17 - 21	3

231/4PL

Maschinen-Steckschlüssel mit PVC Schutzhülle für Schlagschrauber 1/2 Zoll, lange Ausführung



- › Material: Premium Flex Chrom-Vanadium-Stahl
- › geschmiedet, gehärtet und vergütet
- › Oberfläche: phosphatiert nach Standard ISO 9717
- › mit PVC Schutzhülle

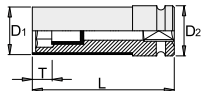

SKU	⊖	D1	D2	L	T	👤
619015	17	27	25	130	24	305
619016	19	29	30	130	24	360
619017	21	31	30	130	24	405

231/4PB1

Maschinen-Steckschlüsselset für Schlagschrauber 1/2 Zoll in der Kunststoffkassette



› Dimension der Kunststoffbox: 244 x 207 x 59 mm

Enthalten sind:

› 9x Maschinen-Steckschlüssel für Schlagschrauber 1/2 Zoll (Artikel 231/4 6P) Dim. 15, 17, 18, 19, 21, 22, 24, 27, 30
› impact Zubehör 1/2"; 1x Verlängerung (75 mm), 2x ring with pin



SKU	↔	👤
612506	15 - 30	10

231/4TX

Maschinen-Steckschlüssel 1/2 Zoll für Außen-TX Schrauben



- › Material: Premium Flex Chrom-Vanadium-Stahl
- › geschmiedet, gehärtet und vergütet
- › Oberfläche: phosphatiert nach Standard ISO 9717

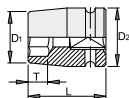

SKU	⊕	D1	D2	L	T	👤
612880	E 10	15	25	38	7.5	90
612881	E 12	16	25	38	8.5	90
612882	E 14	18.5	25	38	10	95
612883	E 16	20	25	38	11	95
612884	E 18	22	25	38	12	95
612885	E 20	25	30	38	13.5	145
612886	E 24	28.5	30	45	21	170

231/4ATX

Maschinen-Steckschlüssel 1/2 Zoll für Innen-TX Schrauben



- › Material: Premium Flex Chrom-Vanadium-Stahl
- › geschmiedet, gehärtet und vergütet
- › Oberfläche: phosphatiert nach Standard ISO 9717

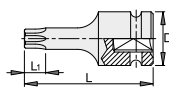

SKU	★	D	L	L1	👤
612874	TX 30	25	55	3.8	86
612875	TX 40	25	55	3.8	86
612876	TX 45	25	55	4.3	86
612877	TX 50	25	55	5	92
612878	TX 55	25	55	5.5	95
612879	TX 60	25	55	8	105
618761	TX 70	25	55	9.4	111

231/4AHX

Maschinen-Steckschlüssel 1/2 Zoll für Innen-Sechskantschrauben



- › Material: Premium Flex Chrom-Vanadium-Stahl
- › geschmiedet, gehärtet und vergütet
- › Oberfläche: phosphatiert nach Standard ISO 9717

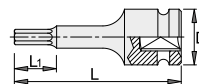

SKU	⊕	D	L	L1	👤
615218	5	25	75	15	85
615219	6	25	75	15	93
615220	8	25	75	25	95
615221	10	25	75	25	114
615222	12	25	75	25	130
615223	14	25	75	25	148
615224	17	25	75	25	183
615225	19	25	75	25	207

231.4/4

Verlängerung für Schlagschrauber 1/2 Zoll



- › Material: Premium Flex Chrom-Vanadium-Stahl
- › geschmiedet, gehärtet und vergütet
- › Oberfläche: phosphatiert nach Standard ISO 9717

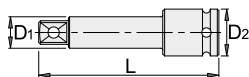

SKU	■	L	D1	D2	👤
603978	1/2"	75	16.6	25	148
603977	1/2"	125	16.6	25	230

231.6/4

Kardangelen für Schlagschrauber 1/2 Zoll



- › Material: Premium Flex Chrom-Vanadium-Stahl
- › geschmiedet, gehärtet und vergütet
- › Oberfläche: phosphatiert nach Standard ISO 9717

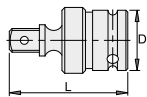

SKU	■	D	L	👤
609460	1/2"	32	60	209

231.7/4

Verbindungsstück für Schlagschrauber 1/2 Zoll



- › Material: Premium Flex Chrom-Vanadium-Stahl
- › geschmiedet, gehärtet und vergütet
- › Oberfläche: phosphatiert nach Standard ISO 9717

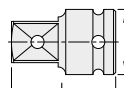

SKU	↔	D	L	👤
603979	1/2" - 3/4"	30	48	169
612120	1/2" - 3/8"	25	38	70

231/4PB2

Maschinen-Steckschlüsselset für Schlagschrauber 1/2 Zoll in der Kunststoffkassette



› Dimension der Kunststoffbox: 244 x 207 x 59 mm

Enthalten sind:

- › 9x Maschinen-Steckschlüssel für Schlagschrauber 1/2 Zoll, lang (Artikel 231/4L6P) Dim. 15, 17, 18, 19, 21, 22, 24, 27, 30
- › impact Zubehör 1/2"; 1x Verlängerung (75 mm), 2x ring with pin



SKU	↔	↓
612507	15 - 30	10

231/4PB3

Maschinen-Steckschlüsselset für Schlagschrauber 1/2 Zoll in der Kunststoffkassette



› Dimension der Kunststoffbox: 244 x 207 x 59 mm

Enthalten sind:

- › 6x Maschinen-Steckschlüssel für Schlagschrauber 1/2 Zoll (Artikel 231/4 6P) Dim. 17, 18, 19, 21, 22, 24
- › 6x Maschinen-Steckschlüssel für Schlagschrauber 1/2 Zoll, lang (Artikel 231/4L6P) Dim. 17, 18, 19, 21, 22, 24
- › impact Zubehör 1/2"; 2x ring with pin



SKU	↔	↓
612508	17 - 24	12

231/4PB4

Maschinen-Steckschlüsselset für Schlagschrauber 1/2 Zoll, Einsätze für Aussen und Innen-TX Schrauben in der Kunststoffkassette



› Dimension der Kunststoffbox: 244 x 207 x 44 mm

Enthalten sind:

- › 7x impact Steckschlüssel 1/2 Zoll für Schrauben mit Außen TX-Profil (Artikel 231/4TX) Dim. E10, E12, E14, E16, E18, E20, E24
- › 6x Maschinen-Steckschlüssel 1/2 Zoll für Innen-TX Schrauben (Artikel 231/4ATX) Dim. TX30, TX40, TX45, TX50, TX55, TX60

SKU	↓
615227	13

231.8/4

Gummiring + Sicherungsstift 1/2 Zoll

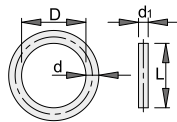

- › Material: Sicherungsstift Chrom-Molybdän
- › Material: Ring Gummi
- › Sicherungsstift phosphatiert gemäß DIN 12476

SKU	↔	D	d	L	d1	📦
603997	10 - 14	20	4	20	3	8
603998	15 - 32	25	4	25	3	9

232.8/4

Gummiring + Sicherungsstift 3/4 Zoll

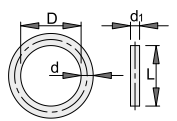

- › Material: Sicherungsstift Chrom-Molybdän
- › Material: Ring Gummi
- › Sicherungsstift phosphatiert gemäß DIN 12476

SKU	↔	D	d	L	d1	📦
603996	3/4"	17 - 46	35	4.5	35	4

232/4 6p

Maschinen-Steckschlüssel für Schlagschrauber 3/4 Zoll



- › Material: Premium Flex Chrom-Vanadium-Stahl
- › geschmiedet, gehärtet und vergütet
- › Oberfläche: phosphatiert nach Standard ISO 9717
- › gefertigt laut Standard ISO 2725-2 (nur metrische Dim.)
- › nach Norm DIN 3129

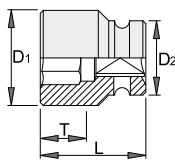

SKU	⊖	D1	D2	L	T	📦
603980	17	31	44	50	12	374
603981	19	33	44	50	13	387
603982	21	35	44	50	15	381
603983	22	37	44	50	15	400
603984	24	39	44	50	16	401
603985	27	43	44	54	19	410
609403	28	44	44	54	19	403
603986	30	47	44	54	21	438
603987	32	51	44	54	22	481
603988	33	51	44	54	22	497
603989	36	54	44	54	23	535
603990	41	60	44	58	27	634
603991	46	67	44	63	30	813

232/4L6p

Maschinen-Steckschlüssel für Schlagschrauber 3/4 Zoll, lange Ausführung



- › Material: Premium Flex Chrom-Vanadium-Stahl
- › geschmiedet, gehärtet und vergütet
- › Oberfläche: phosphatiert nach Standard ISO 9717
- › gefertigt gemäß ISO 2725-2 und DIN 3129

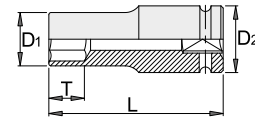

SKU	⊖	D1	D2	L	T	📦
607934	17	31	44	95	17	587
607935	19	33	44	95	19	580
607936	21	35	44	95	21	589
607937	22	37	44	95	22	643
607938	24	39	44	95	24	656
607939	27	43	44	95	27	731
609404	28	44	44	95	28	708
607940	30	47	44	95	30	802
607941	32	49	44	95	32	821
607942	33	51	44	95	33	906
607943	36	54	44	95	36	944
607944	41	60	44	95	38	1078
607945	46	67	44	95	38	1298

232.4/4

Verlängerung für Schlagschrauber 3/4 Zoll



- › Material: Premium Flex Chrom-Vanadium-Stahl
- › geschmiedet, gehärtet und vergütet
- › Oberfläche: phosphatiert nach Standard ISO 9717

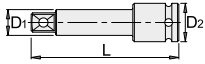

3/4" 3/4"

SKU	■	L	D1	D2	🔒
603993	3/4"	175	25	44	882
603992	3/4"	250	25	44	1245

232.6/4

Kardangelnk für Schlagschrauber 3/4 Zoll



- › Material: Premium Flex Chrom-Vanadium-Stahl
- › geschmiedet, gehärtet und vergütet
- › Oberfläche: phosphatiert nach Standard ISO 9717

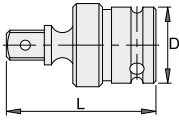

3/4" 3/4"

SKU	■	D	L	🔒
603994	3/4"	44	90	539

232.7/4

Verbindungsstück für Schlagschrauber 3/4 Zoll



- › Material: Premium Flex Chrom-Vanadium-Stahl
- › geschmiedet, gehärtet und vergütet
- › Oberfläche: phosphatiert nach Standard ISO 9717

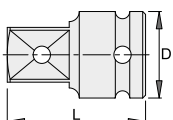

1/2" 3/4" 1"

SKU	■	D	L	🔒
603995	3/4" - 1/2"	44	56	323
618708	3/4" - 1"	44	63	443

232PB1

Maschinen-Steckschlüsselset für Schlagschrauber 3/4 Zoll, lange Ausführung, in der Kunststoffkassette



- › Dimension der Kunststoffbox: 307 x 260 x 70 mm

Enthalten sind:

- › 6x Maschinen-Steckschlüssel 3/4 Zoll für Innen-Sechskantschrauben, lang (Artikel 232/4L6P) Dim. 24, 27, 30, 32, 33, 36
- › impact Zubehör 3/4", 1x Gummiring + Sicherungsstift

SKU	↔	↓
621459	24 - 36	7

233/4 6p

Maschinen-Steckschlüssel für Schlagschrauber 1 Zoll



- › Material: Premium Flex Chrom-Vanadium-Stahl
- › geschmiedet, gehärtet und vergütet
- › Oberfläche: phosphatiert nach Standard ISO 9717
- › gefertigt laut Standard ISO 2725-2 (nur metrische Dim.)

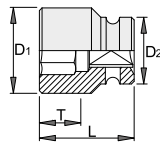

1" 1"

SKU	⊖	D1	D2	L	T	🔒
615195	22	40	54	60	15	677
615196	24	42	54	60	18	679
615197	27	46	54	60	19	694
615198	30	50	54	62	21	726
615199	32	52	54	62	22	704
615200	33	53	54	62	22	703
615201	34	55	54	62	22	688
615202	36	57	54	67	25	785
615203	38	60	54	67	25	844
615204	41	63	54	70	27	933
615205	42	65	54	74	27	1055
615206	46	70	54	76	30	1174
615207	50	75	54	80	35	1367
615208	55	81	54	84	35	1632
615209	60	87	54	87	42	1715
615210	65	93	54	90	42	1962
615211	70	100	54	96	42	2370
615212	75	106	86	98	45	3364
615213	80	112	86	100	48	3656

233/4L6p

Maschinen-Steckschlüssel für Schlagschrauber 1 Zoll, lange Ausführung



- › Material: Premium Flex Chrom-Vanadium-Stahl
- › geschmiedet, gehärtet und vergütet
- › Oberfläche: phosphatiert nach Standard ISO 9717
- › gefertigt gemäß ISO 2725-2 und DIN 3129

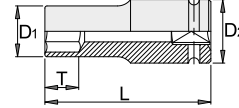

1" 1"

SKU	⊖	D1	D2	L	T	🔒
616771	22	40	54	100	21	879
616772	24	42	54	100	21	921
616773	27	46	54	100	24	1012
616774	30	50	54	100	24	1075
616775	32	52	54	100	24	1090
616776	33	53	54	100	24	1109
616777	34	55	54	100	40	1162
616778	36	56	54	100	65	1207
616779	38	59	54	100	65	1222
616780	41	63	54	100	64	1367
616781	42	64	54	100	64	1380
616782	46	69	54	100	63	1613
616783	50	74	54	100	62	1793
616784	55	80	54	100	60	1976
616785	60	86	54	120	78	2726
616786	65	92	54	125	80	3192
616787	70	99	54	125	80	3595
616788	75	104	86	135	85	4512
616789	80	109	86	135	85	5532

233.4/4

Verlängerung für Schlagschrauber 1 Zoll



- › Material: Premium Flex Chrom-Vanadium-Stahl
- › geschmiedet, gehärtet und vergütet
- › Oberfläche: phosphatiert nach Standard ISO 9717



1" 1"

SKU	■	L	D1	D2	🔒
615214	1"	175	33,5	54	1505
615215	1"	250	33,5	54	2019

233.6/4

Kardangeln für Schlagschrauber 1 Zoll



- Material: Premium Flex Chrom-Vanadium-Stahl
- Oberfläche: phosphatiert nach Standard ISO 9717
- geschmiedet, gehärtet und vergütet

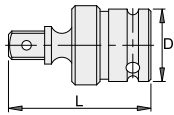

SKU	1"	D	L	🔒
615216	1"	54	110	1051

233.7/4

Verbindungsstück für Schlagschrauber 1 Zoll



- Material: Premium Flex Chrom-Vanadium-Stahl
- geschmiedet, gehärtet und vergütet
- Oberfläche: phosphatiert nach Standard ISO 9717

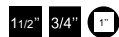
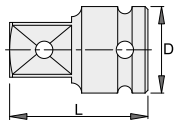

SKU	1" - 3/4"	D	L	🔒
615217	1" - 3/4"	54	75	661
617303	1" - 1.1/2"	54	90	1107

233.8/4

Gummiring + Sicherungsstift 1 Zoll



- Material: Sicherungsstift Chrom-Molybdän
- Material: Ring Gummi
- Sicherungsstift phosphatiert gemäß DIN 12476

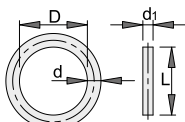

SKU	D	d	L	d1	🔒
615254	22 - 70	46	3.5	43	5 21
615255	75 - 80	75	5.7	75	6 38

234/4 6p

Maschinen-Steckschlüssel für Schlagschrauber 1.1/2 Zoll



- Material: Premium Flex Chrom-Vanadium-Stahl
- geschmiedet, gehärtet und vergütet
- Oberfläche: phosphatiert nach Standard ISO 9717
- gefertigt laut Standard ISO 2725-2 (nur metrische Dim.)

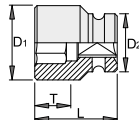

SKU	D1	D2	L	T	🔒
616790	80	119	86	115	54 5224
616791	85	125	86	118	52 5688
616793	90	131	86	123	52 6395
616794	95	137	95	123	52 6995
616795	100	144	95	130	59 7995
616796	105	154	95	130	59 8995

234.4/4

Verlängerung für Schlagschrauber 1 1/2 Zoll



- Material: Premium Flex Chrom-Vanadium-Stahl
- geschmiedet, gehärtet und vergütet
- Oberfläche: phosphatiert nach Standard ISO 9717



SKU	L	D1	D2	🔒
617709	1.1/2"	250	49 86	5652

234.6/4

Kardangeln für Schlagschrauber 1 1/2 Zoll



- Material: Premium Flex Chrom-Vanadium-Stahl
- geschmiedet, gehärtet und vergütet
- Oberfläche: phosphatiert nach Standard ISO 9717

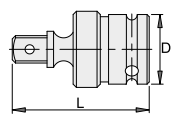

SKU	L	D	🔒
617689	1.1/2"	182 86	4098

234.7/4

Verbindungsstück für Schlagschrauber 1 1/2 Zoll



- Material: Premium Flex Chrom-Vanadium-Stahl
- geschmiedet, gehärtet und vergütet
- Oberfläche: phosphatiert nach Standard ISO 9717

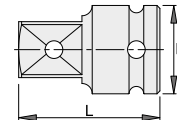

SKU	1.1/2" - 1"	D	L	🔒
616800	1.1/2" - 1"	86	100	2203

234.8/4

Gummiring + Sicherungsstift 1 1/2 Zoll



- Material: Sicherungsstift Chrom-Molybdän
- Material: Ring Gummi
- Sicherungsstift phosphatiert gemäß DIN 12476

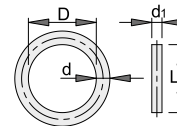

SKU	D	d2	L	d1	🔒
617126	80 - 100	75	5.7 75	6	55
617127	105 - 120	85	5.7 84	6	40





ZANGEN

Von der klassischen Form hin zur modernsten Entwicklung!

Wir bei Unior sind den bekannten, traditionellen Zangenformen immer treu geblieben, von denen wir wissen, dass sie sich in Form und Funktion bewährt haben. Jedoch entwickeln wir laufend neue Lösungen für Aufgabenstellungen, die heutzutage hinzukommen. Deshalb bewahren wir zwar einerseits die klassischen Formen, erweitern aber andererseits unser Lieferprogramm hin zu weiteren Bereichen. Alles mit dem Ziel, mit wenig Innovation viele aktuelle Fragen zu lösen.



» **HALTBARKEIT:** Über die DIN-Vorschriften hinaus.

» **VIelfALT:** Unser Lieferprogramm hält Zangen für die unterschiedlichsten Aufgaben bereit.

» **PRÄZISER SCHNITT:** Die Schneiden aller Zangen mit Kneiffunktion sind präzise gefertigt und zusätzlich induktiv gehärtet. Nur so sind präzise und hochwertige Schnitte möglich.

» **MEHRERE AUSFÜHRUNGEN:** Es gibt die Zangen in Ein- und Zwei-Komponenten-Hülsen, in blanker und isolierter Ausführung sowie mit Ein- und Zwei-Komponenten-Isolierung.

ALLZWECKZANGEN	86 - 92
WASSERPUMPENZANGEN	93 - 96
CRIMP-ZANGEN	97 - 100
ZANGEN MIT SCHRAUBSICHERUNG	101 - 102
BEISS- UND MONIERZANGEN	103 - 104
GRIPZANGEN	105 - 106
SPEZIALZANGEN	107
ROHRZANGEN	108

Schneiden ohne Kraftaufwand

Müheloses Schneiden

Der spezielle Kohlenstoffstahl weist in seiner Beschaffenheit neben Kohlenstoff, Mangan, Silizium und Chrom auch Vanadium auf, das durch seinen Einfluss auf die erhöhte Karbidhärte die Schneideigenschaften des Werkzeugs wesentlich verbessert. Zangen aus diesem Stahl beweisen ihre hervorragende Effizienz auch bei ihrer Verwendung an den härtesten Drähten. Der hohe Kohlenstoffgehalt ermöglicht neben der höheren Zugfestigkeit des Materials auch dessen Beständigkeit. Durch Verbesserungen werden nach dem induktiven Härten außerordentlich höhere Schneidhärten erreicht.

Spezieller Kohlenstoffstahl, gemäß der EU-Richtlinie 2000/53/EC und der Norm EN 10058

- › 0,80 % Kohlenstoff für eine höhere Zugfestigkeit und Beständigkeit
- › 0,70 % Mangan für eine höhere Zugfestigkeit und Zähigkeit
- › 0,30 % Silizium für eine höhere Elastizität
- › 0,25 % Chrom für eine höhere Zugfestigkeit und eine geringere Rissanfälligkeit/susceptibility to cracking

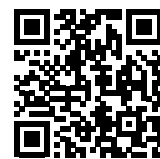

SIE MÖCHTEN MIT UNS IN KONTAKT TRETEN?

Nutzen Sie das Formular auf dem Link und stellen Sie uns eine Frage. Wählen Sie die passende Kategorie aus, dann sorgen wir dafür, dass Ihre Frage schnellstmöglich die passende Antwort erhält. Bleiben Sie mit uns und unseren Experten in Kontakt!

Spezielle Fertigungsweise der Zangen

1. Zuschnitt: Der Flachstahl wird mithilfe einer Stanzmaschine auf die richtige Form zugeschnitten. Die Zuschnittform ist derart konzipiert, dass kein Abfallmaterial vorhanden ist, was einen minimalen Verbrauch von Qualitätsmaterial gewährleistet, das für die Herstellung von Qualitätsprodukten erforderlich ist.



2. Schmieden: Der Zuschnitt wird erhitzt und im Gesenkwerkzeug mithilfe des Schlagens einer Schmiedemaschine in die gewünschte Form bzw. ein Paar Zangenbacken geformt, der nach dem Schmieden noch von überschüssigem bzw. Ersatzmaterial umgeben ist. Beim Schmieden werden mehrere Schläge ausgeführt bzw. das Material heiß derart geformt, dass die Feldlinien des Materials derart ausgerichtet sind, dass das geschmiedete Erzeugnis die günstigsten Härteeigenschaften für anspruchsvolle dynamische Belastungen aufweist.

3. Beschnitt: Die Beseitigung des überschüssigen Materials von den Schmiedestücken der Erzeugnisse erfolgt mithilfe von Spezialwerkzeug, das die Erzeugnisse teilsförmig beschneidet. Einige Erzeugnisse werden auch in heißem Zustand beschnitten, was eine möglichst geringe mechanische Deformation der Oberfläche am beschnittenen Teil gewährleistet, was eine hochwertige Grundlage für eine reibungslose mechanische Bearbeitung bietet.

4. Gelenkbearbeitung: Mithilfe der CNC-Spezialmaschine werden Löcher gebohrt, wo sich später das Drehgelenk der Zange befindet, und das Zangengelenk abgefräst, wo sich die Gleitflächen der Zange befinden, die eine präzise und langfristige Bewegung der Zange bei deren Verwendung gewährleisten.



5. Erstellen der Schlüsselweite

6. Formung des Zangenkopfes: Mithilfe von Spezial-Schneidwerkzeug, das sich linear bewegt, werden die anspruchsvollen Formen der Zangenflächen gestaltet. Bei diesem Vorgang werden der externe Radius des Zangengelenks und die Zahnung an den Zangenbacken gefertigt, die zum ausreichenden Griff verschiedener Formen dienen.

7. Fräsen der Scheiben: An einer CNC-Spezialmaschine werden die Zangenscheiben gefertigt, die sehr präzise hergestellt sein müssen, da die Scheiben bei der Montage beider Backen tadellos miteinander übereinstimmen müssen.

8. Nieten: Die Zange wird zusammengesetzt und mit einer Niete vernietet. Bei diesem Vorgang muss gewährleistet sein, dass die Verbindung genügend fest ist, wobei gleichzeitig eine leichte Beweglichkeit der Backen gewährleistet sein muss, die frei beweglich sein müssen und kein Spiel aufweisen dürfen.



9. Nassschleifen

10. Mechanische Bearbeitung des Zangenkopfes: Die Zange wird bei diesem Vorgang flächenbegradigt bzw. die Höhenunterschiede werden beseitigt, die als Folge der Stärkterolanzien bei der Herstellung des Schmiedestücks und der mechanischen Weiterbearbeitung einschließlich des Nietens entstehen.

11. Formung: An der Bandschleifmaschine werden alle noch unbearbeiteten Flächen der Zange geschliffen, die als Flächen von besserer Qualität vorgesehen sind, wie sie mittels Schmiedeverfahren hergestellt werden können. Die Zange erhält dadurch schon in etwa die Endform, die jedoch noch nicht dem Aspekt der Rauigkeit der einzelnen Flächen entspricht.

12. Vergütung: Die Heißbearbeitung der Zange wird derart vorgenommen, indem die Zange in Öl gehärtet wird, wonach ferner das Anlassen durchgeführt wird. Eine solche Heißbearbeitung gewährleistet eine geeignete Materialstruktur, die die ausgezeichneten Härteeigenschaften des Endprodukts gewährleistet. Die hochwertige Heißbearbeitung verbessert die mechanischen Eigenschaften des Materials auf ein Maximum, was eine lange Lebensdauer bezüglich der Verwendung der Zange gewährleistet.



13. Sandstrahlen: Bei diesem Vorgang an der Oberfläche des Erzeugnisses wird das Erzeugnis mithilfe der Schläge von Schleifmitteln derart bearbeitet, dass die Rauigkeit der Oberfläche vereinheitlicht wird, wobei gleichzeitig die Oxide von der Oberfläche gereinigt werden, die bei der Heißbearbeitung entstehen. Die sandgestrahlten Flächen sind gleichmäßig rau und exakt, was das ausgezeichnete Aussehen der Produkte bzw. den Kontrast der Oberflächen an den Erzeugnissen gewährleistet, bei denen einige Flächen nachträglich noch fein bearbeitet werden.

14. Induktionshärten: An den Zangenscheiben muss eine dünne bzw. minimale Schicht mit einer extrem harten Oberfläche hergestellt werden, die dem Abzwicken harter Drähte standhalten kann, ohne dass dieselben die Scheiben bzw. die Scheibenform der Zange beschädigen.

15. Feinschleifen: Mithilfe von Bandschleifmaschinen werden bestimmte Flächen am Zangenkopf geschliffen, die entweder als Flächen dienen, die besonders glatt sind, was dem Aussehen der Zange selbst dient, als auch Flächen dienen, die leichter gereinigt werden können.



16. Verchromung und Polieren: Die Zange wird galvanisch mit einer dünnen Nickel- und Chromschicht beschichtet, die die Zange vor Oxidation schützt. Die Erzeugnisse erhalten eine silberne glänzende Farbe, was dem Produkt ein entsprechendes ästhetisches Aussehen verleiht. Derart veredelte Oberflächen sind auch verschleißfester bei der Verwendung der Zange selbst.

17. Lasersignierung: Mithilfe des modernen Signierungsverfahrens mit Laserstrahl erhalten die Zangen die erforderlichen Kennzeichnungen, die zur Produktidentifikation dienen. Gleichzeitig dienen die erwähnten Kennzeichnungen an bestimmten Zangentypen als Hilfsmittel für die Verwendung bzw. Wahl entsprechender Parameter, für die die Zangen bestimmt sind.

18. Aufsetzen der Isolation: Die Zange wird mit entsprechenden Kunststoffgriffen vervollständigt, die einen ausgezeichneten und maximal ergonomischen Kontakt mit der Hand des Benutzers gewährleisten. Die Greifflächen an den Griffen haben Eigenschaften, die eine maximale Haftung der Hand am Griff unter allen Arbeitsbedingungen gewährleisten.



19. Ölen und Kontrolle: Die Gleitflächen des Zangengelenks werden entsprechend geölt, was eine langfristige freie Zangenbewegung gewährleistet. Bei diesem letzten Vorgang der Zangenherstellung wird auch geprüft, ob das Produkt die entsprechenden vorgesehenen Qualitäts- und visuellen Charakteristiken aufweist, was gewährleistet, dass die Unior-Zange stets für einen anspruchsvollen Benutzer geeignet ist.

402A

Zangenset im Sichtkarton



Enthalten sind:

- > 1x Kombizange (Artikel 406/1BI) Dim. 180
- > 1x Diagonalseitenschneider (Artikel 461/1BI) Dim. 160
- > 1x Wasserpumpenzange (Artikel 445/1BI) Dim. 240



SKU	↓
617818	3

402B

Zangenset im Sichtkarton



Enthalten sind:

- > 1x Kombizange (Artikel 406/4G) Dim. 180
- > 1x Diagonalseitenschneider (Artikel 461/4G) Dim. 160
- > 1x Wasserpumpenzange (Artikel 445/4G) Dim. 240



SKU	↓
617933	3

405/4G

Kombizange



- > Material: Premium Plus Kohlenstoffstahl
- > geschmiedet und vergütet
- > Schneiden induktiv gehärtet
- > Kopf geschliffen
- > Oberfläche: phosphatiert nach Standard ISO 9717
- > Kunststoffgriffe mit Abgleitschutz
- > gefertigt laut Standard ISO 5746

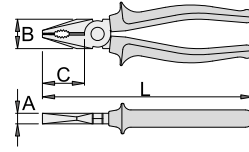

SKU	L	B	C	A	↓
608668	160	24	35	9,5	224
608669	180	27	38	10	273
608670	200	29	41	10,5	351

Schneidwerte (10N=1kg)

SKU	L	max 1600 N/mm ² ØI	max 650 N/mm ² ØI
608668	160	1,6	2,0
608669	180	1,8	2,5
608670	200	2,0	2,5

405/1BI

Kombizange



- > Material: Premium Plus Kohlenstoffstahl
- > geschmiedet und vergütet
- > Schneiden induktiv gehärtet
- > Kopf poliert
- > verchromt nach Standard ISO 1456:2009
- > zwei Komponenten Kunststoffgriffe mit Abgleitschutz
- > gefertigt laut Standard ISO 5746

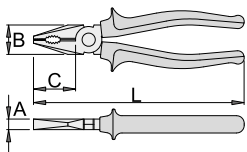
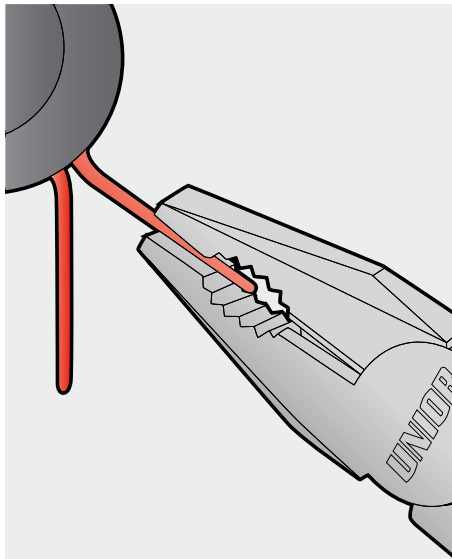
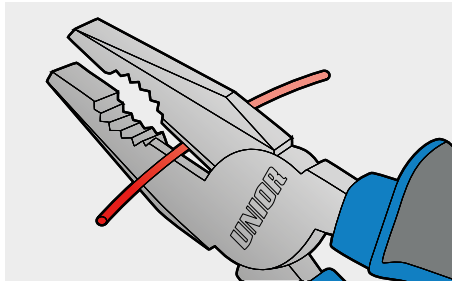
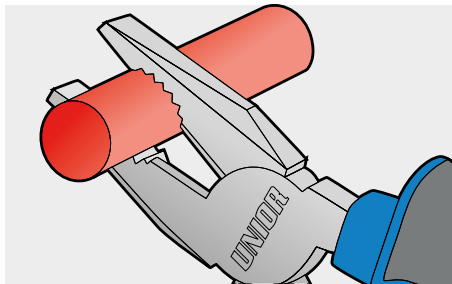

SKU	L	B	C	A	↓
607867	160	24	35	9,5	224
607868	180	27	38	10	273
607869	200	29	41	10,5	351

Schneidwerte (10N=1kg)

SKU	L	max 1600 N/mm ² ØI	max 650 N/mm ² ØI
607867	160	1,6	2,0
607868	180	1,8	2,5
607869	200	2,0	2,5

406/1BI

Kombizange



- > Material: Premium Plus Kohlenstoffstahl
- > gesenkgeschmiedet, vollkommen gehärtet und vergütet
- > Schneiden induktiv gehärtet
- > Kopf poliert
- > verchromt gemäß EN12540
- > Zweikomponentengriffe mit Abgleitschutz
- > Prägung UNIOR
- > gefertigt gemäß ISO 5746 und EN 60900

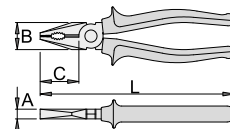

SKU	L	B	C	A	↓
607870	160	24	35	9,5	224
607871	180	27	38	10	274
607872	200	29	41	10,5	341
608354	220	32	47	11	421

Schneidwerte (10N=1kg)

SKU	L	max 1600 N/mm ² ØI	max 650 N/mm ² ØI
607870	160	1,6	2,0
607871	180	1,8	2,5
607872	200	2,0	2,5
608354	220	2,0	3,0

406/4G

Kombizange



- › Material: Premium Plus Kohlenstoffstahl
- › geschmiedet und vergütet
- › Schneiden induktiv gehärtet
- › Kopf geschliffen
- › Oberfläche: phosphatiert nach Standard ISO 9717
- › Kunststoffgriffe mit Abgleitschutz
- › gefertigt laut Standard ISO 5746

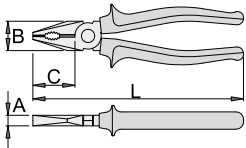

SKU	L	B	C	A	
608673	140	23	32	8	157
608674	160	24	35	9.5	224
608675	180	27	38	10	274
608676	200	29	41	10.5	341
608677	220	32	47	11	421

Schneidwerte (10N=1kg)

SKU	L	max 1600 N/mm ² Ø ¹	max 650 N/mm ² Ø ¹
608673	140	1,6	2,0
608674	160	1,6	2,0
608675	180	1,8	2,5
608676	200	2,0	2,5
608677	220	2,0	3,0

420/1BI

Elektriker-Kombizange



- › Material: Premium Plus Kohlenstoffstahl
- › geschmiedet und vergütet
- › Schneiden induktiv gehärtet
- › Kopf poliert
- › verchromt nach Standard ISO 1456:2009
- › zwei Komponenten Kunststoffgriffe mit Abgleitschutz

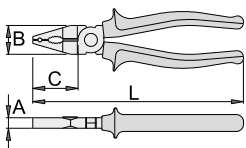

SKU	L	B	C	A	
607873	180	24	45	11	241

Schneidwerte (10N=1kg)

SKU	L	max 1600 N/mm ² Ø ¹	max 650 N/mm ² Ø ¹
607873	180	1,8	2,5

407/4DP

Schraubzange

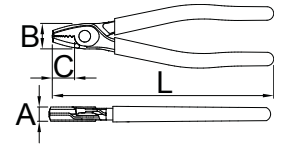

- › Zum Lösen von beschädigten, festsitzenden oder oxidierten Schrauben mit einem Kopfdurchmesser von 3-11 mm. Die Form der Backen mit der Längs- und Querverzahnung verhindert das Abrutschen der Zange am Schraubenkopf.
- › Material: Premium Plus Kohlenstoffstahl
- › geschmiedet und vergütet
- › Kopf geschliffen
- › Oberfläche: phosphatiert nach Standard ISO 9717
- › Griffe doppelt tauchisoliert

Vorteile:

- › die Backen sind doppelverzahnt, Längs- und Querverzahnung
- › Mehrzweckzange
- › greifen von Schrauben mit einem Kopfdurchmesser von 3 bis 11 mm

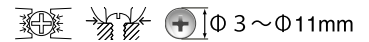

SKU	L	B	C	A	
628800	170	19.2	25	11	149



467SHARK/4DP

Kraftschneider PowerShark



- Diese besonders kräftige Schneidzange dient zum einfachen Schneiden von Metalldraht (einschließlich gehärteter und vergüteter Legierungen) sowie weiterer extrudierter Metalle. Die Zange hat eine ergonomische Form, so dass maximale Kraft aufgebracht werden kann, während sie noch bequem in der Hand liegt. Gesenkgeschmiedet aus Werkzeugstahl mit induktionsgehärteten Schneiden schneidet PowerShark bis zu 6 mm weichen Metalldraht, 3,5 mm harten Stahl und 3 mm vergüteten Klavierdraht oder Stahlfedern. Neben Draht schneidet PowerShark auch schnell und sauber Nägel, Schrauben, Bolzen und Nieten mit 4 mm Durchmesser.
- geschmiedet aus Premium Hard Chrom-Vanadium-Stahl
- rutschfeste Handgriffe aus 2-Lagen-Kunststoff für den starken, ergonomischen Griff

Vorteile:

- Schneidkanten vollständig induktionsgehärtet auf 64 HRC
- Schneidekopf korrosionsgeschützt durch Brünieren und Ölen, daher kein Oberflächenrost mehr
- mittige Schneiden für beiderseits angefasste Schnittkante

Verwendung:

- Präzises Ablängen von: weichem (bis 6 mm), hartem (bis 3,5 mm) und Pianodraht (bis 3,0 mm)
- Schneidet auch Schrauben, Nägel, Nieten usw. bis 4 mm Stärke.

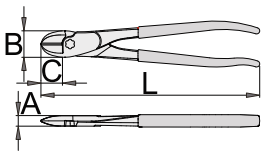

SKU	L	B	A	C	📦
626490	250	30	12	24	389
Schneidwerte (10N=1kg)					
SKU	L	max 2150 N/mm ² Ø I	max 1600 N/mm ² Ø I	max 650 N/mm ² Ø I	
626490	250	3	3,5	6	

469SHARK/4ADP

Kraftschneider BoltShark



- Dieser besonders leistungsstarke Kraftschneider dient dem einfachen Schneiden von Metalldraht (einschließlich gehärteter und vergüteter Legierungen) und anderen extrudierten Metallen. Dank seiner ergonomischen Form liegt er auch bei maximalem Kraftaufwand noch bequem in der Hand. Der aus Hartstahl gesenkgeschmiedete BoltShark mit induktionsgehärteten Schneiden durchtrennt bis zu 6 mm weichen Metalldraht, 4 mm harten Stahl und 3,6 mm vergüteten Pianodraht oder Federstahl. Neben Draht schneidet der BoltShark auch schnell und sauber Nägel, Schrauben und Nieten mit 5 mm Durchmesser. Die Aussparung an den Schneiden sorgt dafür, dass stärkere Drähte beim Schließen der Backen nicht abrutschen.
- geschmiedet aus Premium Hard Chrom-Vanadium-Stahl
- Schneidkanten vollständig induktionsgehärtet auf 64 HRC
- Schneidekopf korrosionsgeschützt durch Brünieren und Ölen, daher kein Oberflächenrost mehr
- rutschfeste Handgriffe aus 2-Lagen-Kunststoff für den starken, ergonomischen Griff

Vorteile:

- Die Verbundwirkung des zweifach vernieteten Gelenks ermöglicht eine hohe Schneidkraft bei geringem Kraftaufwand.
- Zu Beginn des Schnitts, wenn die Griffe am weitesten auseinander liegen, muss die meiste Kraft aufgewendet werden. Die Griffe des Kraftschneiders BoltShark liegen eng zusammen, so dass schon vom ersten Moment an die größtmögliche Kraft wirkt.
- Mittige Schneiden sorgen für beidseitig angefasste Schnittkanten.
- Präzises Ablängen von: weichem (bis 6 mm), hartem (bis 3,5 mm) und Pianodraht (bis 3,0 mm)
- Schneidet auch Schrauben, Nägel, Nieten usw. bis 4 mm Stärke.

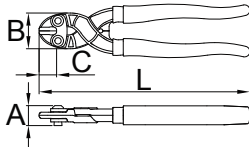

SKU	L	B	A	C	📦
627533	200	34,8	19,5	16,5	354
Schneidwerte (10N=1kg)					
SKU	L	max 2150 N/mm ² Ø I	max 1600 N/mm ² Ø I	max 650 N/mm ² Ø I	
627533	200	3	3,5	6	



469SHARK/4ADP



Kraftschneider BoltShark mit Aussparung



- Dieser besonders leistungsstarke Kraftschneider dient dem einfachen Schneiden von Metalldraht (einschließlich gehärteter und vergüteter Legierungen) und anderen extrudierten Metallen. Dank seiner ergonomischen Form liegt er auch bei maximalem Kraftaufwand noch bequem in der Hand. Der aus Hartstahl gesenkgeschmiedete BoltShark mit induktionsgehärteten Schneiden durchtrennt bis zu 6 mm weichen Metalldraht, 4 mm harten Stahl und 3,6 mm vergüteten Pianodraht oder Federstahl. Neben Draht schneidet der BoltShark auch schnell und sauber Nägel, Schrauben und Nieten mit 5 mm Durchmesser. Die Aussparung an den Schneiden sorgt dafür, dass stärkere Drähte beim Schließen der Backen nicht abrutschen.
- geschmiedet aus Premium Hard Chrom-Vanadium-Stahl
- Schneidkanten vollständig induktionsgehärtet auf 64 HRC
- Schneidekopf korrosionsgeschützt durch Brünieren und Ölen, daher kein Oberflächenrost mehr
- rutschfeste Handgriffe aus 2-Lagen-Kunststoff für den starken, ergonomischen Griff

Vorteile:

- Die Verbundwirkung des zweifach vernieteten Gelenks ermöglicht eine hohe Schneidkraft bei geringem Kraftaufwand.
- Zu Beginn des Schnitts, wenn die Griffe am weitesten auseinander liegen, muss die meiste Kraft aufgewendet werden. Die Griffe des Kraftschneiders BoltShark liegen eng zusammen, so dass schon vom ersten Moment an die größtmögliche Kraft wirkt.
- Beim Schließen der Backen kommt es häufig vor, dass besonders stärkere Drähte (über 2,5 mm) an den Schneiden abrutschen. Die zusätzliche Aussparung an den Schneiden verhindert diese Bewegung und fixiert das zu schneidende Material, damit Sie auch mit einer Hand sicher und effizient arbeiten können.
- Tests haben gezeigt, dass das Schneiden von 2 mm Pianodraht mit dem BoltShark mit Aussparung nur 33 % der Kraft erfordert, die bei einem herkömmlichen Kraftschneider aufgewendet werden muss.
- Mittige Schneiden sorgen für beidseitig angefasste Schnittkanten.
- Die zusätzliche Aussparung fixiert stärkere Drähte.

Verwendung:

- Ermöglicht präzises Schneiden von weichem (bis 6 mm), hartem (bis 4 mm) und Pianodraht (bis 3,6 mm).
- Schneidet auch problemlos Schrauben, Nägel, Nieten usw. bis zu einem Durchmesser von 5 mm.



SKU	L	B	A	C	📦
626500	200	34,8	19,5	16,5	347
Schneidwerte (10N=1kg)					
SKU	L	max 2150 N/mm ² Ø i	max 1600 N/mm ² Ø i	max 650 N/mm ² Ø i	
626500	200	3,6	4,0	6	



Diagonalseitenschneider



- Material: Premium Plus Kohlenstoffstahl
- gesenkgeschmiedet, vollkommen gehärtet und vergütet
- Schneiden induktiv gehärtet
- Kopf poliert
- verchromt gemäß EN12540
- Zweikomponentengriffe mit Abgleitschutz
- Gefertigt gemäß ISO 5749 und EN 60900

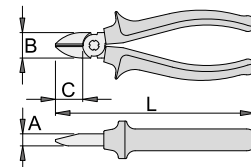

SKU	L	B	A	C	📦
607883	140	19	9,5	18	169
607884	160	22,5	10	22	214
Schneidwerte (10N=1kg)					
SKU	L	max 1600 N/mm ² Ø i	max 650 N/mm ² Ø i		
607883	140	1,6	2,0		
607884	160	1,6	2,5		

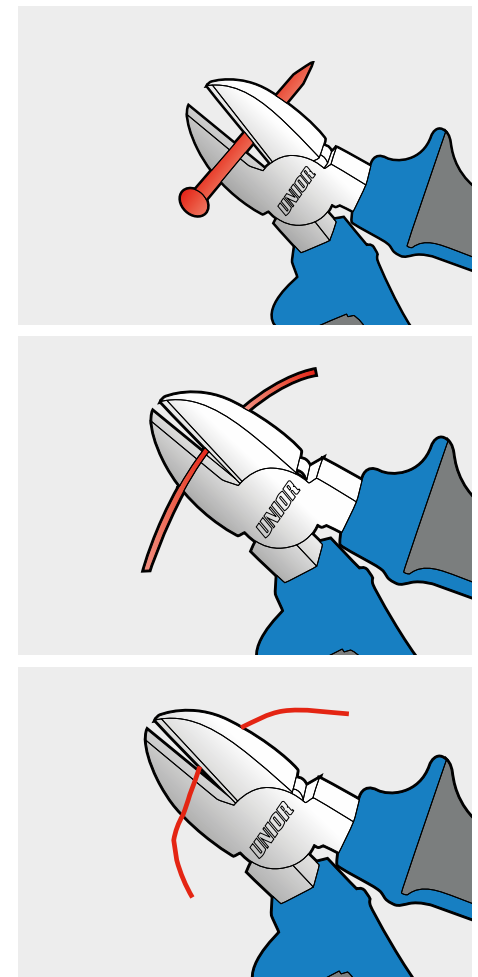

461/4G

Diagonal-Seitenschneider



- › Material: Premium Plus Kohlenstoffstahl
- › geschmiedet und vergütet
- › Schneiden induktiv gehärtet
- › Kopf geschliffen
- › Oberfläche: phosphatiert nach Standard ISO 9717
- › Kunststoffgriffe mit Abgleitschutz
- › gefertigt laut Standard ISO 5749

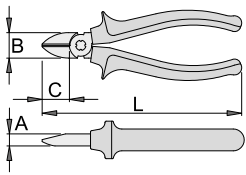

SKU	L	B	A	C	
608697	140	19	9,5	18	169
608698	160	22,5	10	22	214
Schneidwerte (10N=1kg)					
SKU	L	max 1600 N/mm ² Øi	max 650 N/mm ² Øi		
608697	140	1,6	2,0		
608698	160	1,6	2,5		

461/4P

Diagonal-Seitenschneider



- › Material: Premium Plus Kohlenstoffstahl
- › geschmiedet und vergütet
- › Schneiden induktiv gehärtet
- › Kopf geschliffen
- › Oberfläche: phosphatiert nach Standard ISO 9717
- › Griffe tauchisoliert
- › gefertigt laut Standard ISO 5749

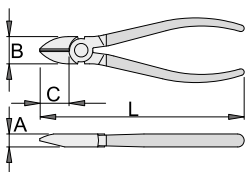

SKU	L	B	A	C	
612327	125	19	9,5	18	115
Schneidwerte (10N=1kg)					
SKU	L	max 1600 N/mm ² Øi	max 650 N/mm ² Øi		
612327	125	1,6	2,0		

461/4E

Elektronik-Diagonal-Seitenschneider



- › Material: Premium Flex Plus Kohlenstoffstahl
- › geschmiedet und vergütet
- › zwei Komponenten Kunststoffgriffe mit Abgleitschutz

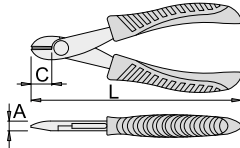

SKU	L	B	A	C	
620072	115	13	8,2	13,5	95
Schneidwerte (10N=1kg)					
SKU	L	max 750 N/mm ² Øi			
620072	115	1,5			



462/1BI

Multifunktions-Diagonalseitenschneider



- › Material: Premium Plus Kohlenstoffstahl
- › Schneiden induktiv gehärtet
- › Kopf poliert
- › verchromt gemäß EN12540
- › Zweikomponentengriffe mit Abgleitschutz

Vorteile:

- › Abziehen von Kabelisierungen mit 1,5mm² und 2,5mm²

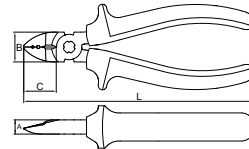

SKU	L	B	A	C	
624059	160	21	10	22	211
Schneidwerte (10N=1kg)					
SKU	L	max 1600 N/mm ² Øi	max 650 N/mm ² Øi		
624059	160	1,6	2,5		

462/4G

Multifunktions-Diagonalseitenschneider



- › Material: Premium Plus Kohlenstoffstahl
- › geschmiedet und vergütet
- › Schneiden induktiv gehärtet
- › Kopf geschliffen
- › Oberfläche: phosphatiert nach Standard ISO 9717
- › Kunststoffgriffe mit Abgleitschutz

Vorteile:

- › Abziehen von Kabelisierungen mit 1,5mm² und 2,5mm²

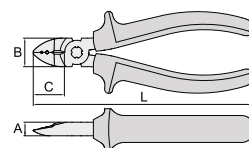

SKU	L	B	A	C	
624062	160	21	10	22	205
Schneidwerte (10N=1kg)					
SKU	L	max 1600 N/mm ² Øi	max 650 N/mm ² Øi		
624062	160	1,6	2,5		

466/1BI

Diagonal-Kraftseitenschneider



- Material: Premium Flex Plus Kohlenstoffstahl
- geschmiedet und vergütet
- Schneiden induktiv gehärtet
- Kopf poliert
- verchromt gemäß Industriestandard ISO 1456:2009
- zwei Komponenten Kunststoffgriffe mit Abgleitschutz
- gefertigt laut Standard ISO 5749

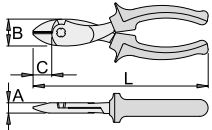

SKU	L	B	A	C	📦
617686	160	23.5	10	20.5	214
608850	180	28	11	20	313
608837	200	27	11	21	344

Schneidwerte (10N=1kg)

SKU	L	max 2150 N/mm ² Ø I	max 650 N/mm ² Ø I
617686	160	1,6	2,5
608850	180	1,8	3,0
608837	200	2,0	3,5

455/1BI

Vornschnaider



- Material: Premium Plus Kohlenstoffstahl
- geschmiedet und vergütet
- Schneiden induktiv gehärtet
- Kopf poliert
- verchromt gemäß Industriestandard ISO 1456:2009
- zwei Komponenten Kunststoffgriffe mit Abgleitschutz
- gefertigt laut Standard ISO 5748

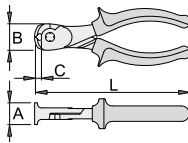

SKU	L	B	A	C	📦
609192	160	27	22	7	254

Schneidwerte (10N=1kg)

SKU	L	max 1600 N/mm ² Ø I	max 650 N/mm ² Ø I
609192	160	1,6	2,5

506/1BI

Flachrundzange mit Schneide



- Material: Premium Plus Kohlenstoffstahl
- geschmiedet und vergütet
- Schneiden induktiv gehärtet
- Kopf poliert
- verchromt nach Standard ISO 1456:2009
- zwei Komponenten Kunststoffgriffe mit Abgleitschutz
- Greiffläche gezahnt
- gefertigt laut Standard ISO 5745
- Auch zum Zusammenpressen und Trennen von Kabeln und anderen empfindlichen Gegenständen

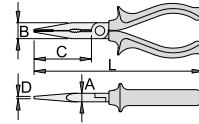

SKU	L	B	D	A	C	📦
607874	140	15	2	8	39	115
607875	160	16	2.5	9	49	137

Schneidwerte (10N=1kg)

SKU	L	max 1600 N/mm ² Ø I	max 650 N/mm ² Ø I
607874	140	1,6	2,0
607875	160	1,6	2,0

466/4G

Diagonal-Kraftseitenschneider



- Material: Premium Plus Kohlenstoffstahl
- geschmiedet und vergütet
- Schneiden induktiv gehärtet
- Kopf geschliffen
- Oberfläche: phosphatiert nach Standard ISO 9717
- Kunststoffgriffe mit Abgleitschutz
- gefertigt laut Standard ISO 5749

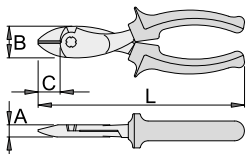

SKU	L	B	A	C	📦
617687	160	23.5	10	20.5	214
608700	180	28	11	20	313
609190	200	27	11	21	344

Schneidwerte (10N=1kg)

SKU	L	max 2150 N/mm ² Ø I	max 650 N/mm ² Ø I
617687	160	1,6	2,5
608700	180	1,8	3,0
609190	200	2,0	3,5

455/4G

Vornschnaider



- Material: Premium Plus Kohlenstoffstahl
- geschmiedet und vergütet
- Schneiden induktiv gehärtet
- Kopf geschliffen
- Oberfläche: phosphatiert nach Standard ISO 9717
- Kunststoffgriffe mit Abgleitschutz
- gefertigt laut Standard ISO 5748

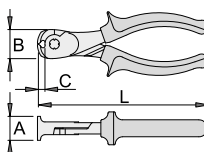

SKU	L	B	A	C	📦
608694	160	27	22	7	254

Schneidwerte (10N=1kg)

SKU	L	max 1600 N/mm ² Ø I	max 650 N/mm ² Ø I
608694	160	1,6	2,5

506/4G

Flachrundzange mit Schneide



- Material: Premium Plus Kohlenstoffstahl
- geschmiedet und vergütet
- Schneiden induktiv gehärtet
- Kopf geschliffen
- Oberfläche: phosphatiert nach Standard ISO 9717
- Kunststoffgriffe mit Abgleitschutz
- Greiffläche gezahnt
- gefertigt laut Standard ISO 5745
- Auch zum Zusammenpressen und Trennen von Kabeln und anderen empfindlichen Gegenständen

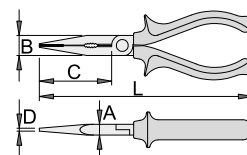

SKU	L	B	D	A	C	📦
608712	140	15	2	8	39	115
608713	160	16	2.5	9	49	137

Schneidwerte (10N=1kg)

SKU	L	max 1600 N/mm ² Ø I	max 650 N/mm ² Ø I
608712	140	1,6	2,0
608713	160	1,6	2,0

508/1BI

Flachrundzange mit Schneide und extra langen Backen, gerade



- › Material: Premium Plus Kohlenstoffstahl
- › geschmiedet und vergütet
- › Schneiden induktiv gehärtet
- › Kopf poliert
- › verchromt gemäß Industriestandard ISO 1456:2009
- › Zweikomponentengriffe mit Abgleitschutz
- › Greiffläche gezahnt
- › gefertigt laut Standard ISO 5745 und EN60900
- › Auch zum Zusammenpressen und Trennen von Kabeln und anderen empfindlichen Gegenständen

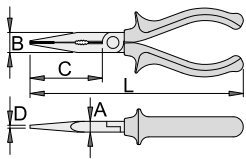

SKU	L	B	D	A	C	📦
607876	170	17	2.5	9	61	156
607877	200	17	2.5	9	77	191

Schneidwerte (10N=1kg)

SKU	L	max 1600 N/mm ² ØI	max 650 N/mm ² ØI
607876	170	1,6	2,0
607877	200	1,8	2,5

508/4G

Flachrundzange mit Schneide und extra langen Backen, gerade



- › Material: Premium Plus Kohlenstoffstahl
- › geschmiedet und vergütet
- › Schneiden induktiv gehärtet
- › Kopf geschliffen
- › Oberfläche: phosphatiert nach Standard ISO 9717
- › Kunststoffgriffe mit Abgleitschutz
- › Greiffläche gezahnt
- › gefertigt laut Standard ISO 5745
- › Auch zum Zusammenpressen und Trennen von Kabeln und anderen empfindlichen Gegenständen

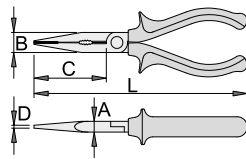

SKU	L	B	D	A	C	📦
608710	170	17	2.5	9	61	156
608711	200	17	2.5	9	77	191

Schneidwerte (10N=1kg)

SKU	L	max 1600 N/mm ² ØI	max 650 N/mm ² ØI
608710	170	1,6	2,0
608711	200	1,8	2,5

512/1BI

Flachrundzange mit Schneide und extra langen Backen, 45 Grad gebogen



- › Material: Premium Plus Kohlenstoffstahl
- › gesenkgeschmiedet, vollkommen gehärtet und vergütet
- › Schneiden induktiv gehärtet
- › Kopf poliert
- › verchromt gemäß Industriestandard ISO 1456:2009
- › Zweikomponentengriffe mit Abgleitschutz
- › Greiffläche gezahnt
- › Backen um 45 Grad gebogen
- › Die langen, gebogenen Backen ermöglichen einen einfachen und präzisen Halt von Muttern und Schrauben
- › Die gezahnten Greifflächen ermöglichen einen guten Halt
- › gefertigt laut Standard ISO 5745 und EN60900

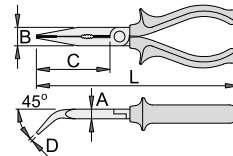

SKU	L	B	D	A	C	📦
607966	170	17	2.5	9	61	152
607967	200	17	2.5	9	77	204

Schneidwerte (10N=1kg)

SKU	L	max 1600 N/mm ² ØI	max 650 N/mm ² ØI
607966	170	1,6	2,0
607967	200	1,8	2,5

512/4G

Flachrundzange mit Schneide und extra langen Backen, 45 Grad gebogen



- › Material: Premium Plus Kohlenstoffstahl
- › geschmiedet und vergütet
- › Schneiden induktiv gehärtet
- › Kopf geschliffen
- › Oberfläche: phosphatiert nach Standard ISO 9717
- › Greiffläche gezahnt
- › Backen um 45 Grad gebogen
- › Kunststoffgriffe mit Abgleitschutz
- › Die langen, gebogenen Backen ermöglichen einen einfachen und präzisen Halt von Muttern und Schrauben
- › Die gezahnten Greifflächen ermöglichen einen guten Halt

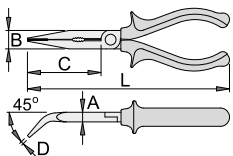

SKU	L	B	D	A	C	📦
608720	170	17	2.5	9	61	152
608721	200	17	2.5	9	77	204

Schneidwerte (10N=1kg)

SKU	L	max 1600 N/mm ² ØI	max 650 N/mm ² ØI
608720	170	1,6	2,0
608721	200	1,8	2,5

472/1BI

Flachzange mit langen Backen



- › Material: Premium Plus Kohlenstoffstahl
- › gesenkgeschmiedet, vollkommen gehärtet und vergütet
- › Kopf poliert
- › verchromt gemäß EN12540
- › Zweikomponentengriffe mit Abgleitschutz
- › Greiffläche gezahnt
- › gefertigt gemäß ISO 5745 und EN 60900

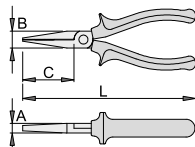

SKU	L	B	C	A	📦
607878	140	15	39	8	120
607879	160	16	49	9	146

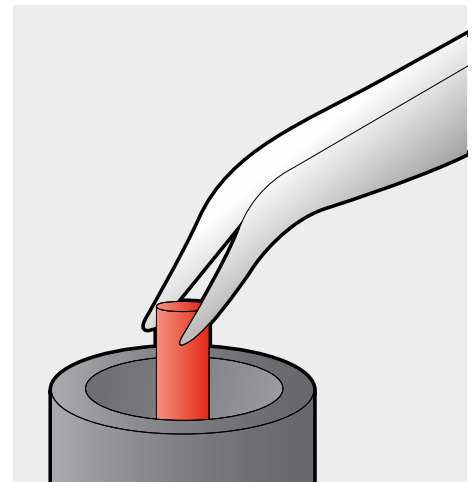

**MADE
FOR
WORK.**

472/4G

Flachzange mit langen Backen



- › Material: Premium Plus Kohlenstoffstahl
- › geschmiedet und vergütet
- › Kopf geschliffen
- › Oberfläche: phosphatiert nach Standard ISO 9717
- › Greiffläche gezahnt
- › Kunststoffgriffe mit Abgleitschutz
- › gefertigt laut Standard ISO 5745

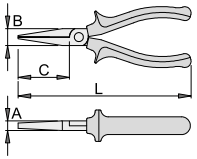

SKU	L	B	C	A	🔒
608704	140	15	39	8	120
608705	160	16	49	9	146

476/1BI

Rundzange mit langen Backen



- › Material: Premium Plus Kohlenstoffstahl
- › geschmiedet und vergütet
- › geringere Gefahr der Drahtbeschädigung
- › lange Spitzen ermöglichen Arbeiten an schwer erreichbaren Stellen
- › Kopf poliert
- › verchromt nach Standard ISO 1456:2009
- › zwei Komponenten Kunststoffgriffe mit Abgleitschutz
- › gefertigt laut Standard ISO 5745

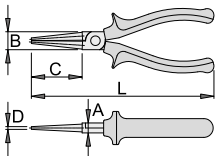

SKU	L	B	A	C	D	🔒
607880	140	15	9	39	2	116
607881	160	16	10	49	2.5	126

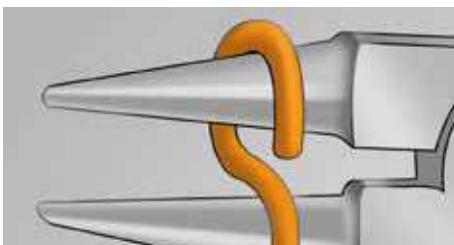

447/1HPP

Wasserpumpenzange



- › Material: Premium Chrom-Vanadium-Stahl
- › geschmiedet und vergütet
- › Zähne induktiv gehärtet
- › verchromt nach Standard ISO 1456:2009
- › zwei Komponenten Kunststoffgriffe mit Abgleitschutz

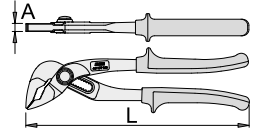

Vorteile:

- › Greifforn des Kopfes ermöglicht vollständige Anpassung der Werkstücke
- › 10-fach verstellbar
- › der Druckknopf ermöglicht ein schnelles Einstellen der Zange
- › vollständige Anpassung der Werkstücke, unabhängig von der Form
- › aus Qualitäts-Werkzeugstahl, Zähne induktiv gehärtet
- › die schmale Form der Backen ermöglicht auch Arbeiten an schwer zugänglichen Stellen
- › der zwei Komponenten Kunststoffgriff mit Abgleitschutz gewährt ein sicheres Arbeiten und ermöglicht ein maximales positionieren in der Hand
- › Griffe ergonomisch geformt

SKU	L	A	O _{Max}	🔒
620172	240	8.5	40	392

➤ Greifforn des Kopfes ermöglicht vollständige Anpassung der Werkstücke.

➤ Vollständige Anpassung der Werkstücke, unabhängig von der Form.

➤ Der Druckknopf ermöglicht ein schnelles Einstellen der Zange.

➤ 10-fach verstellbar.

447/4PHPP

Wasserpumpenzange



- › Material: Premium Chrom-Vanadium-Stahl
- › geschmiedet und vergütet
- › Oberfläche: phosphatiert nach Standard ISO 9717
- › Kopf geschliffen
- › Griffe tauchisoliert

Vorteile:

- › Greifform des Kopfes ermöglicht vollständige Anpassung der Werkstücke
- › 10-fach verstellbar
- › der Druckknopf ermöglicht ein schnelles Einstellen der Zange
- › vollständige Anpassung der Werkstücke, unabhängig von der Form
- › aus Qualitäts-Werkzeugstahl, Zähne induktiv gehärtet
- › die schmale Form der Backen ermöglicht auch Arbeiten an schwer zugänglichen Stellen
- › der zwei Komponenten Kunststoffgriff mit Abgleitschutz gewährt ein sicheres Arbeiten und ermöglicht ein maximales positionieren in der Hand
- › Griffe ergonomisch geformt

442/1HYPO

Wasserpumpenzange selbststellbar "HYPO"

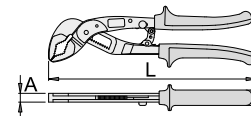

- › Material: Premium Chrom-Vanadium-Stahl
- › Zähne induktiv gehärtet
- › verchromt gemäß Industriestandard ISO 1456:2009
- › Zweikomponentengriffe mit Abgleitschutz
- › gesenkgeschmiedet, vollkommen gehärtet und vergütet

Vorteile:

- › Selbststellbare Wapu-Zange "Hypo", selbstklemmend, passt sich automatisch und schnell durch Zusammendrücken der Zangengriffe an alle Werkstücke (Rohre, Muttern etc) an
- › Einhandbedienung
- › schnelle und passgenaue Klemmung am Werkstück
- › Klemmbreite bis 40 mm
- › Sperrmechanismus



SKU	L	A	O _{max}	
616727	180	9,5	33	201
611780	240	9	40	397

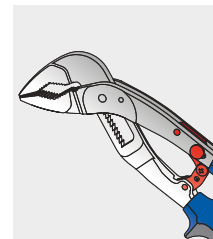
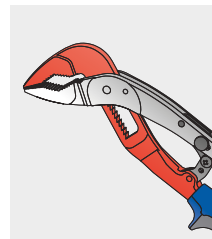
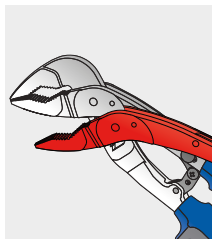
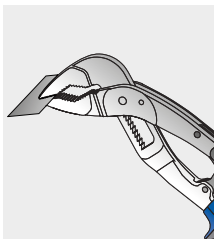

449/1PYTHON

Zangenschlüssel

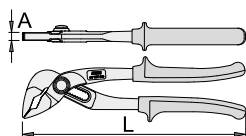
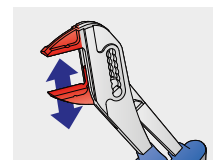
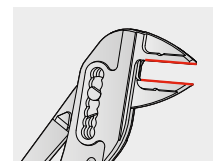
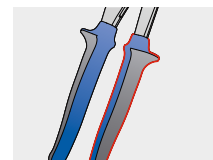
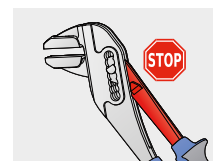

SKU	L	A	O _{max}	
620421	240	8,5	40	353

449.1

Kunststoffschutzbacken für 449/1PYTHON



- › Material: Premium Chrom-Vanadium-Stahl
- › gesenkgeschmiedet, vollkommen gehärtet und vergütet
- › verchromt gemäß EN12540
- › Zweikomponentengriffe mit Abgleitschutz

Vorteile:

- › 7-fach einstellbar
- › Backen sind parallel zum Werkstück und verhindern somit Beschädigungen
- › Zusatz Kunststoff-Schutzbacken bewahrt die Armaturen vor Schäden

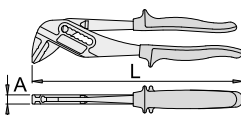

SKU	L			
615033	240	2		10

SKU	L	A	O _{max}	
615032	240	11	42	420

447/6

Wasserpumpenzange mit durchgestecktem Gelenk



- › Material: Premium Chrom-Vanadium-Stahl
- › geschmiedet und vergütet
- › Zähne induktiv gehärtet
- › rot lackiert
- › gefertigt laut Standard ISO 8976

Vorteile:

- › 7-fach verstellbar
- › Die speziell geformten Griffe verhindern ein Einklemmen der Finger

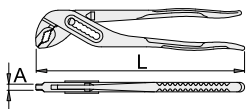

SKU	L	A	O _{max}	
607348	175	6.5	26.5	154
603160	240	7.5	35	312
605006	300	8.5	42	464

447/1BI

Wasserpumpenzange mit durchgestecktem Gelenk



- › Material: Premium Chrom-Vanadium-Stahl
- › geschmiedet und vergütet
- › Zähne induktiv gehärtet
- › verchromt nach Standard ISO 1456:2009
- › zwei Komponenten Kunststoffgriffe mit Abgleitschutz
- › gefertigt laut Standard ISO 8976

Vorteile:

- › Die speziell geformten Griffe verhindern ein Einklemmen der Finger
- › 7-fach verstellbar

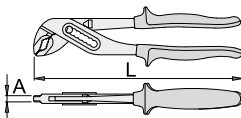

SKU	L	A	O _{max}	
610984	240	6.5	35	367

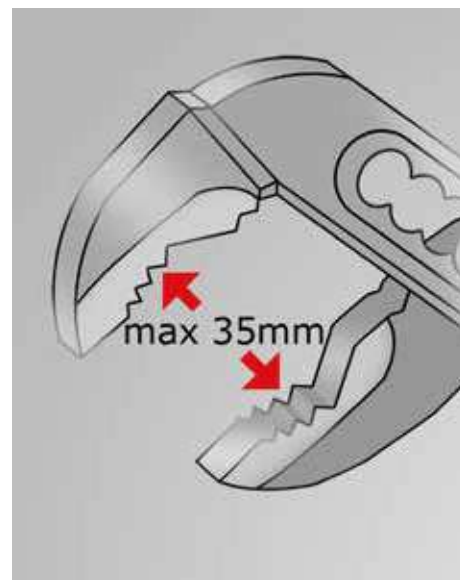
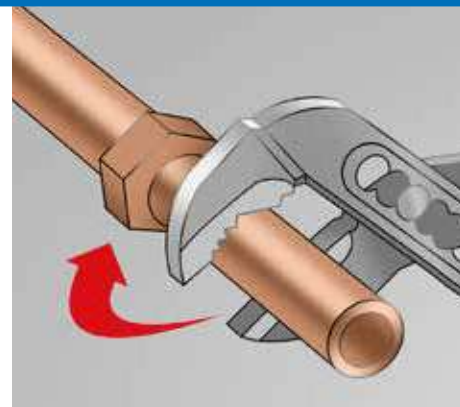

447/1

Wasserpumpenzange mit durchgestecktem Gelenk



- › Material: Premium Chrom-Vanadium-Stahl
- › geschmiedet und vergütet
- › Zähne induktiv gehärtet
- › verchromt nach Standard ISO 1456:2009
- › gefertigt laut Standard ISO 8976

Vorteile:

- › Die speziell geformten Griffe verhindern ein Einklemmen der Finger
- › 7-fach verstellbar

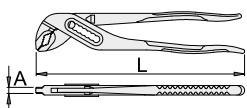

SKU	L	A	O _{max}	
605237	240	6.5	35	307

441/4P

Wasserpumpenzange



- › Material: Premium Chrom-Vanadium-Stahl
- › geschmiedet und vergütet
- › Kopf geschliffen
- › Oberfläche: phosphatiert nach Standard ISO 9717
- › Griffe tauchisoliert
- › gefertigt laut Standard ISO 8976

Vorteile:

- › 5-fach verstellbar
- › mit Gleitgelenk

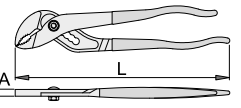

SKU	L	A	O _{max}	
608686	240	7.5	35	297

441/7PR

Wasserpumpenzange



- › Material: Premium Chrom-Vanadium-Stahl
- › geschmiedet und vergütet
- › Kopf geschliffen
- › ergonomischer Griff
- › Griffe tauchisoliert
- › gefertigt laut Standard ISO 8976

Vorteile:

- › 6-fach verstellbar
- › mit Gleitgelenk

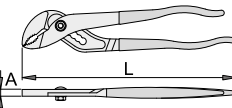

SKU	L	A	O _{max}	
601464	240	8	35	337

445/1BI

Wasserpumpenzange



- › Material: Premium Chrom-Vanadium-Stahl
- › geschmiedet und vergütet
- › Kopf poliert
- › verchromt nach Standard ISO 1456:2009
- › zwei Komponenten Kunststoffgriffe mit Abgleitschutz
- › gefertigt laut Standard ISO 8976

Vorteile:

- › 5-fach verstellbar bei Dimensionen 180, 240mm, 6-fach verstellbar bei Dim. 300mm
- › mit Doppelrillengelenk

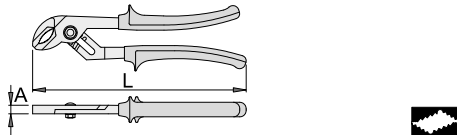

SKU	L	A	O _{max}	🔒
607885	180	9.9	25	197
620557	240	10.8	35	417
607887	300	12.2	40	657

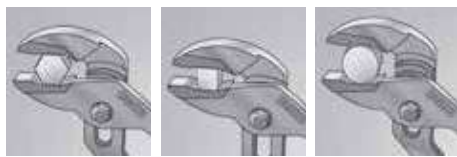

445/1P

Wasserpumpenzange



- › Material: Premium Chrom-Vanadium-Stahl
- › geschmiedet und vergütet
- › Kopf poliert
- › verchromt nach Standard ISO 1456:2009
- › Griffe tauchisoliert
- › gefertigt laut Standard ISO 8976

Vorteile:

- › mit Doppelrillengelenk, 11-fach verstellbar
- › mit Doppelrillengelenk

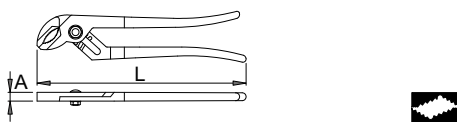

SKU	L	A	O _{max}	🔒
608213	410	15	105	1290

445/4G

Wasserpumpenzange



- › Material: Premium Chrom-Vanadium-Stahl
- › geschmiedet und vergütet
- › Kopf geschliffen
- › Oberfläche: phosphatiert nach Standard ISO 9717
- › Kunststoffgriffe mit Abgleitschutz
- › gefertigt laut Standard ISO 8976

Vorteile:

- › 5-fach verstellbar bei Dimensionen 180, 240mm, 6-fach verstellbar bei Dim. 300mm
- › mit Doppelrillengelenk

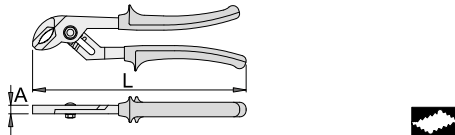

SKU	L	A	O _{max}	🔒
608690	180	9.9	25	197
620558	240	10.8	35	417
608692	300	12.2	40	657

514/1BI



Die Zange kann zum verpressen isolierter Kabelschuhe verwendet werden.



Abziehen von Isolierungen Ø 3,5 mm bis Ø 4,0 mm.

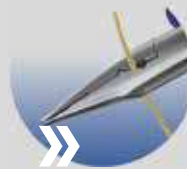

Abziehen von Isolierungen Ø 2,2 mm bis Ø 3,0 mm.



Multi-gezahnte Backen verhindert das Abrutschen und ermöglicht einen besseren Halt von Kabeln, Leitungen usw.



Multi-gezahnte Backen verhindert das Abrutschen und ermöglicht einen besseren Halt von Kabeln, Leitungen usw.



Zusammendrücken von Kabelkontakten bis Ø 4,0 mm.

514/1BI

Multifunktionelle Elektriker Zange



- › Material: Premium Plus Kohlenstoffstahl
- › geschmiedet und vergütet
- › Schneiden induktiv gehärtet
- › Kopf poliert
- › verchromt gemäß Industriestandard ISO 1456:2009
- › zwei Komponenten Kunststoffgriffe mit Abgleitschutz

Vorteile:

- › 7 verschiedene Funktionen
- › mehr Einkerbungen
- › ergonomische Form des Griffes
- › extra starker Grip
- › Extra starker Halt durch das Design und die Form der Griffe, mehr Stabilität und sichere Übertragung der Kraft.
- › Hohe Haltbarkeit
- › Multi-gezahnte Backen verhindert das Abrutschen und ermöglicht einen besseren Halt von Kabeln, Leitungen usw.

Verwendung:

- › Das Greifen von empfindlichen Oberflächen – mit dem geschliffenen Teil der Backen.
- › Die Zange kann zum verpressen isolierter Kabelschuhe verwendet werden
- › Abziehen von Isolierungen Ø 2,2 mm bis Ø 3,0 mm.
- › Abziehen von Isolierungen Ø 3,5 mm bis Ø 4,0 mm.
- › Durchschneiden von Drähte Ø 2,2 mm bis Ø 4,0 mm.
- › Zusammendrücken von Kabelkontakten bis Ø 4,0 mm.

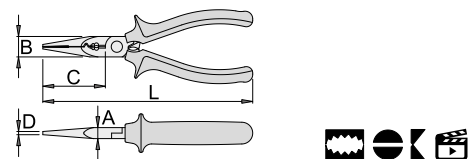

SKU	L	B	D	A	C	🔒
612782	160	16	2.5	9	49	141

Schneidwerte (10N=1kg)

SKU	L	max 1600 N/mm ² Ø1	max 650 N/mm ² Ø1
612782	160	1,6	2,0

**MADE
FOR
WORK.**

478/1BI

Abisolierzange mit Stellschraube und Feder



- › Material: Premium Plus Kohlenstoffstahl
- › geschmiedet und vergütet
- › Schneiden induktiv gehärtet
- › Kopf poliert
- › verchromt nach Standard ISO 1456:2009
- › zwei Komponenten Kunststoffgriffe mit Abgleitschutz

Vorteile:

- › mit Feder
- › Abisolierbereich 0,6 mm² - 10 mm²

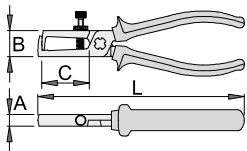

SKU	L	mm	B	A	C	mm
607882	160	0,6 - 10	18	9	40	178

478/4G

Abisolierzange mit Stellschraube und Feder



- › Material: Premium Plus Kohlenstoffstahl
- › geschmiedet und vergütet
- › Schneiden induktiv gehärtet
- › Kopf geschliffen
- › Oberfläche: phosphatiert nach Standard ISO 9717
- › Kunststoffgriffe mit Abgleitschutz

Vorteile:

- › mit Feder
- › Abisolierbereich 0,6 mm² - 10 mm²

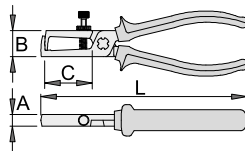

SKU	L	mm	B	A	C	mm
608701	160	0,6 - 10	18	9	40	178

425/4A

Presszange



- › Material: Premium Plus Kohlenstoffstahl
- › die Schneide ist zusätzlich gehärtet
- › Oberfläche: phosphatiert nach Standard ISO 9717
- › Kunststoffgriffe mit Abgleitschutz

Verwendung:

- › für isolierte Kabelschuhe und nicht isolierte geschlossene Kabelschuhe

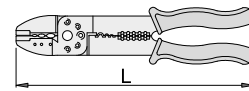

SKU	mm	L	mm
601136	1,5 - 6	240	320

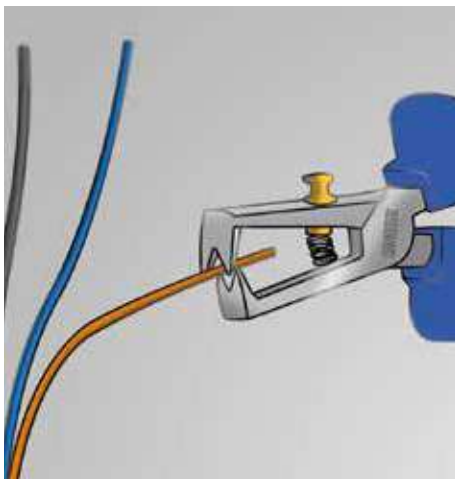
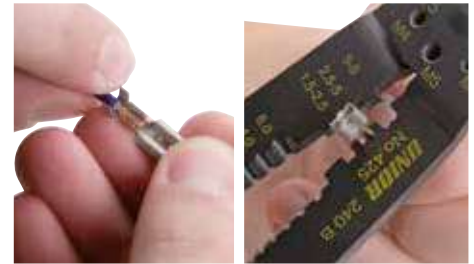

424/4P

Crimp-Zangen



- › Material: Premium Plus Kohlenstoffstahl
- › geschmiedet und vergütet
- › Kopf geschliffen
- › Oberfläche: phosphatiert nach Standard ISO 9717
- › Griffe tauchisoliert

Verwendung:

- › für nicht isolierte Kabelschuhe
- › Zum Crimpen von nicht isolierten Kabelklemmen

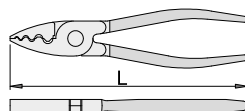

SKU	mm	L	mm
607949	0,5 - 2,5	140	144
607950	0,25 - 16	180	258



425/4AB

Presszange



- › Material: Premium Plus Kohlenstoffstahl
- › die Schneide ist zusätzlich gehärtet
- › Oberfläche: phosphatiert nach Standard ISO 9717
- › Kunststoffgriffe mit Abgleitschutz

Verwendung:

- › für nicht isolierte Kabelschuhe

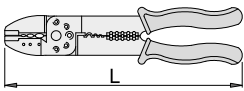

SKU	1.5 - 6	L	320
605806	1.5 - 6	240	320



425/4B

Presszange



- › Material: Premium Plus Kohlenstoffstahl
- › die Schneide ist zusätzlich gehärtet
- › Oberfläche: phosphatiert nach Standard ISO 9717
- › Kunststoffgriffe mit Abgleitschutz

Verwendung:

- › für isolierte und nicht isolierte Kabelschuhe

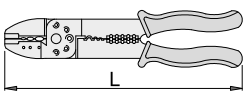

SKU	1.5 - 6	L	320
601137	1.5 - 6	240	320

427/4AG

Crimp-Presszange



- › Material: Premium Chrom-Vanadium-Stahl
- › Oberfläche: phosphatiert nach Standard ISO 9717
- › zwei Komponenten Kunststoffgriffe mit Abgleitschutz

Vorteile:

- › Starkes Metall-Crimpprofil mit elektrischer Plattierung
- › Verstärkte Verbindungsfeder für längere Lebensdauer
- › Rechteckiger Crimp ermöglicht besseren Kontakt als übliches Crimpprofil

Verwendung:

- › Für Kabelendhülsen 0,08 - 10mm²/AWG28 - 7

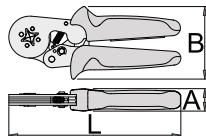

SKU	L	B	A	320
621550	180	76	20	433



Automatische Selbstanpassung auf angeforderte Drahtlänge.



Quadratischer Crimpquerschnitt.



Hochpräzisions-Werkzeuggeometrie ermöglicht eine klar definierte Crimp-Form der Zwinge.



427/4CG

Crimp-Presszange



- › Material: Premium Plus Kohlenstoffstahl
- › Oberfläche: phosphatiert nach Standard ISO 9717
- › zwei Komponenten Kunststoffgriffe mit Abgleitschutz

Vorteile:

- › Speziell konstruierte Klemmbacken halten das Kabel sicher während dem Abziehprozess

Verwendung:

- › Drehknopf für Mikro-Einstellung für dünnere Kabel bis 30 AWG (0,05 mm²) oder dickere Kabel bis 8 AWG (8 mm²)
- › Pressen der nicht isolierten Anschlüsse 10-22 AWG (1,5 bis 6,0 mm²)
- › Pressen der isolierten Anschlüsse 10-22 AWG (1,5 bis 6,0 mm²)



SKU	320
621552	378

427/4DG

Presszange für Telefonanschlüsse



- › Material: Premium Plus Kohlenstoffstahl
- › Oberfläche: phosphatiert nach Standard ISO 9717
- › zwei Komponenten Kunststoffgriffe mit Abgleitschutz

Vorteile:

- › Genauer Pressprozess aufgrund des parallelen Pressens

Verwendung:

- › Zum Pressen von 6- und 8-poligen westlichen Steckern Typ RJ 11/12 (9,65 mm Breite) und RJ 45 (11,68 mm Breite)
- › Werkzeug für das Schneiden und Abziehen von ungeschmiedeten Telefonflachbandkabeln
- › Mit zusätzlicher Abziehvorrichtung für runde Kabel
- › Mit Längenschneider und Abziehmesser für Flachbandkabel 6 und 12 mm Breite

SKU	
621553	401



427/2FG

Crimp-Presszange



- › Material: Premium Plus Kohlenstoffstahl
- › Backen auf 30 - 48 HRC induktiv gehärtet
- › Sehr leichtes Bedienen

Vorteile:

- › Sechskantpressen
- › Der angemessene Querschnitt wird mit Hilfe der rotierenden Aufsätze eingestellt
- › Crimp-Presszange
- › Kraftübertragung durch Hebelübersetzung

SKU		
621555	6 - 50	1350

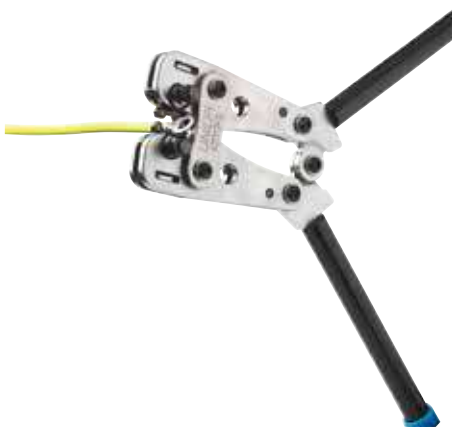

428/4

Hebel-Crimp-Presszange mit austauschbaren Backen



- › Material: Premium Metallblech
- › Backen: Stahl- geschmiedet, vergütet
- › System mit Doppelgelenk ermöglicht hohe Presskraft
- › Kunststoffgriffe mit Abgleitschutz
- › austauschbare Backen
- › Oberfläche: phosphatiert nach Standard ISO 9717

Verwendung:

- › für isolierte Kabelverbindungen (0,5-6 mm²)

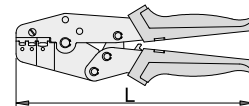

SKU		L	
602327	0.5 - 6	226	575

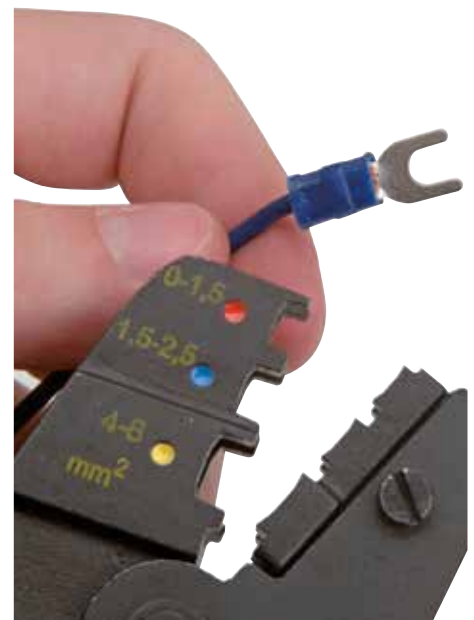

428/4AGPB

Set von Crimp-Presszange mit austauschbaren Backen in der Kunststoffbox



- > Material: Premium Plus Kohlenstoffstahl
- > Oberfläche: phosphatiert nach Standard ISO 9717
- > zwei Komponenten Kunststoffgriffe mit Abgleitschutz
- > Dimension der Kunststoffbox: 307 x 260 x 55 mm

Vorteile:

- > Ratschen-Crimpsystem ermöglicht sicheres Arbeiten
- > Schneller Austauschsystem für 4 unterschiedlichen Backentypen

Verwendung:

- > Für isolierte Anschlüsse AWG 10-12/14-16/18-22 (4-6/1,5-2,5/0,5-1,0 mm²)
- > Für nicht isolierten Anschlüsse AWG 14-6 (0,2-16 mm²)
- > Für Beläge am Ende des Kabels AWG 22-6 (0,5-16 mm²)
- > Für Koaxialkabelanschlüsse RG-58, RG-59/62. Hex-Anschlüsse 0,255 (6,48 mm²), 0,213 (5,41 mm²), 0,068 (1,73 mm²)

SKU	🔒
621557	1315



380

Automatik-Abisolierzange



- > Material: Polyamid

Vorteile:

- > Einstellbarer Längenanschlag von 5-12 mm²
- > Integrierter, gut zugänglicher Seitenschneider bis max. 2 mm Ø

Verwendung:

- > Vollisolierte automatische Abisolierzange für alle gängigen flexiblen und massiven Leiter von 0,2-6mm²

SKU	🔒	L	🔒
610925	0.2 - 6	117	

385G

Universal Kabelmesser



- > Material: Polyamid

Vorteile:

- > Beschädigung der inneren Leiter ist durch stufenlose Einstellung der Schnitttiefe ausgeschlossen
- > Drehbare Klinge

Verwendung:

- > Präzises, schnelles und sicheres Abmanteln aller gängigen Rundkabel von 4-28mmØ

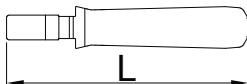

SKU	🔒	L	🔒
610931	4 - 28	170	92

385H

Universal Kabelmesser mit Hakenklinge



- > Material: Polyamid

Vorteile:

- > Beschädigung der inneren Leiter ist durch stufenlose Einstellung der Schnitttiefe ausgeschlossen
- > Drehbare Klinge

Verwendung:

- > Präzises, schnelles und sicheres Abmanteln aller gängigen Rundkabel von 4-28mmØ

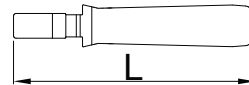

SKU	🔒	L	🔒
610930	4 - 28	170	91

532/1P

Zange für Sicherungsringe, außen, gerade



- > Material: Premium Plus Kohlenstoffstahl
- > Gesenkgeschmiedet, vollkommen gehärtet und vergütet
- > Kopf poliert
- > Verchromt gemäß ISO 1456:2009
- > Spitze brüniert
- > Griffe tauchisoliert
- > Gefertigt gemäß DIN 5254 Form A

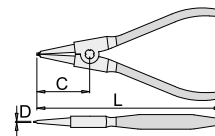

SKU	L	Ω	D	C	🔒
616734	300	85 - 140	3.2	86	502



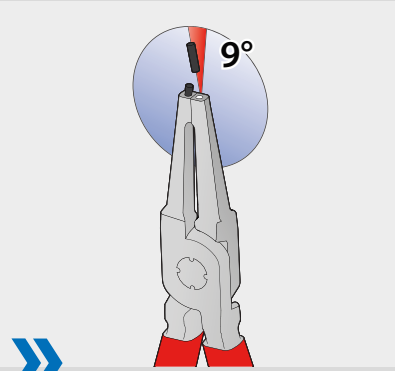

Die Spitzen werden in die Klemmbacke mit einem Winkel eingesteckt, der verhindert, dass der Sicherungsring von den Spitzen gleitet.

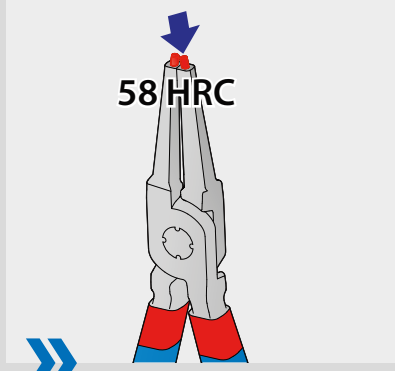

Bis zu 58 HRC gehärtete Spitzen verhindern das Verbiegen oder Brechen der Spitzen bei der Montage oder Demontage von Sicherungsringen.

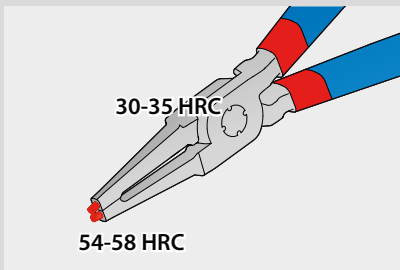

534/1P

Zange für Sicherungsringe, außen, gebogen



- Material: Premium Plus Kohlenstoffstahl
- Gesenkgeschmiedet, vollkommen gehärtet und vergütet
- Kopf poliert
- Verchromt gemäß ISO 1456:2009
- Spitze brüniert
- Griffe tauchisoliert
- Gefertigt gemäß DIN 5254 Form B

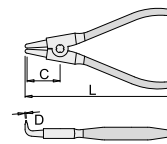

SKU	L	Ω	D	C	🔒
616737	300	85 - 140	280	3.2	68 502

532PLUS/1DP

Zange für Sicherungsringe, außen, gerade



- Material: Premium Plus Kohlenstoffstahl
- gesenkgeschmiedet, vollkommen gehärtet und vergütet
- Kopf poliert
- verchromt gemäß Industriestandard ISO 1456:2009
- Spitze brüniert
- Griffe doppelt tauchisoliert
- gefertigt gemäß DIN 5254 Form A

Vorteile:

- 30% längere Lebensdauer im Vergleich zu gewöhnlichen Zangen für Sicherungsringe
- Mit eingesetzten Spitzen
- Für Durchmesser von 10 bis 100mm

Verwendung:

- Für die Montage von Seegerringe auf Wellen

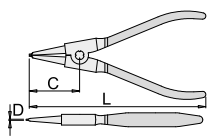

SKU	L	Ω	D	C	🔒
621187	140	3 - 10	0.9	40	127
621188	140	10 - 25	1.3	40	131
621189	180	19 - 60	1.8	52	209
621190	220	40 - 100	2.2	63	276

534PLUS/1DP

Zange für Sicherungsringe, außen, gebogen

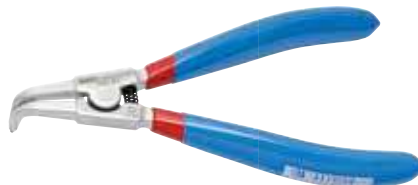

- Material: Premium Plus Kohlenstoffstahl
- gesenkgeschmiedet, vollkommen gehärtet und vergütet
- Kopf poliert
- verchromt gemäß EN12540
- Spitze brüniert
- gefertigt gemäß DIN 5254 Form B
- Griffe doppelt tauchisoliert

Vorteile:

- 30% längere Lebensdauer im Vergleich zu gewöhnlichen Zangen für Sicherungsringe
- Mit eingesetzten Spitzen
- Für Durchmesser von 10 bis 100mm

Verwendung:

- Für die Montage von Seegerringe auf Wellen

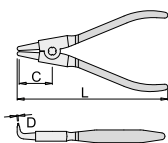

SKU	L	Ω	L	D	C	🔒
621195	140	3 - 10	128	0.9	28	134
621196	140	10 - 25	128	1.3	28	124
621197	180	19 - 60	166	1.8	38	204
621198	220	40 - 100	201	2.3	48	274

536/1P

Zange für Sicherungsringe, innen, gerade



- Material: Premium Plus Kohlenstoffstahl
- Gesenkgeschmiedet, vollkommen gehärtet und vergütet
- Kopf poliert
- Verchromt gemäß ISO 1456:2009
- Spitze brüniert
- gefertigt gemäß DIN 5256 Form C
- Griffe tauchisoliert

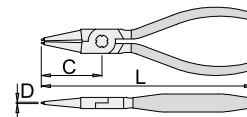

SKU	L	Ω	D	C	🔒
616740	300	85 - 140	3.2	86	491

MADE FOR WORK.

536PLUS/1DP

Zange für Sicherungsringe, innen, gerade

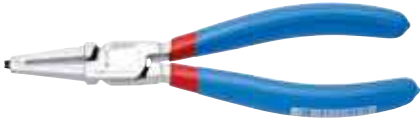

- › Material: Premium Plus Kohlenstoffstahl
- › gesenkgeschmiedet, vollkommen gehärtet und vergütet
- › Kopf poliert
- › verchromt gemäß Industriestandard ISO 1456:2009
- › Spitze brüniert
- › Griffe doppelt tauchisoliert
- › gefertigt gemäß DIN 5256 Form C

Vorteile:

- › 30% längere Lebensdauer im Vergleich zu gewöhnlichen Zangen für Sicherungsringe
- › Mit eingesetzten Spitzen
- › Für Durchmesser von 8 bis 100mm

Verwendung:

- › Für die Montage von Seegerringe in Bohrungen

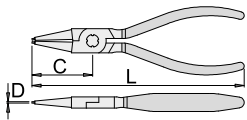

SKU	L	♀	D	C	📦
621203	140	8 - 13	0.9	40	111
621204	140	12 - 25	1.3	40	115
621205	180	19 - 60	1.8	52	192
621206	220	40 - 100	2.2	63	251

538PLUS/1DP

Zange für Sicherungsringe, innen, gebogen



- › Material: Premium Plus Kohlenstoffstahl
- › gesenkgeschmiedet, vollkommen gehärtet und vergütet
- › Kopf poliert
- › verchromt gemäß EN12540
- › Spitze brüniert
- › Griffe doppelt tauchisoliert
- › gefertigt gemäß DIN 5256 Form D

Vorteile:

- › 30% längere Lebensdauer im Vergleich zu gewöhnlichen Zangen für Sicherungsringe
- › Für Durchmesser von 8 bis 100mm
- › Mit eingesetzten Spitzen

Verwendung:

- › Für die Montage von Seegerringe in Bohrungen

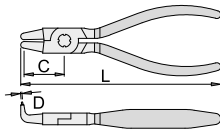

SKU	L	♀	L	D	C	📦
621211	140	8 - 13	128	0.9	28	114
621212	140	12 - 25	128	1.3	28	114
621213	180	19 - 60	166	1.8	38	194
621214	220	40 - 100	202	2.3	48	244

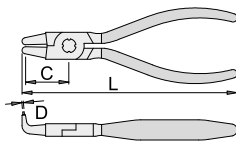

SKU	L	♀	L	D	C	📦
616734	300	85 - 140	295	3.2	68	501

539/1PCT

Sicherungsringzangenset in der Tasche



Enthalten sind:

- › 2x Zange für Sicherungsringe, außen, gerade und gebogen, Dim. 300
- › 2x Zange für Sicherungsringe, innen, gerade und gebogen, Dim. 300

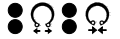

SKU	L	📦
616736	85 - 140/300	4

539PLUS/1DPCT

Set Sicherungsringzangen PLUS, in der Tasche

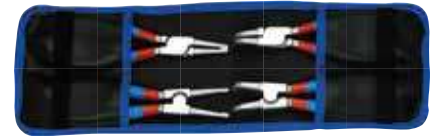

Enthalten sind:

- › 2x Zange für Sicherungsringe, außen, gerade und gebogen, Dim. 140 (3 - 10mm)
- › 2x Zange für Sicherungsringe, innen, gerade und gebogen, Dim. 140 (8 - 13mm)

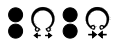

SKU	L	📦
621623	3 - 13/140	4

539PLUS/1DPCT

Set mit Zangen für Sicherungsringe PLUS in der Tasche

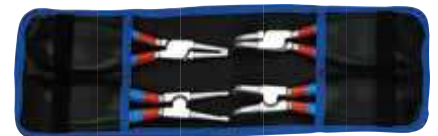

Enthalten sind:

- › 2x Zange für Sicherungsringe, außen, gerade und gebogen, Dim. 140 (10 - 25mm)
- › 2x Zange für Sicherungsringe, innen, gerade und gebogen, Dim. 140 (12 - 25mm)



SKU	L	📦
621624	10 - 25/140	4

539PLUS/1DPCT

Set mit Zangen für Sicherungsringe PLUS in der Tasche

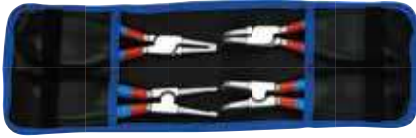

Enthalten sind:

- > 2x Zange für Sicherungsringe, außen, gerade und gebogen, Dim. 180
- > 2x Zange für Sicherungsringe, innen, gerade und gebogen, Dim. 180



SKU	↔	↓
621625	19 - 60/180	4

539PLUS/1DPCT

Set mit Zangen für Sicherungsringe PLUS in der Tasche

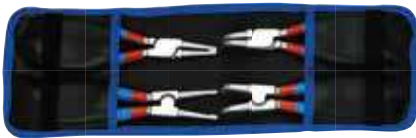

Enthalten sind:

- > 2x Zange für Sicherungsringe, außen, gerade und gebogen, Dim. 220
- > 2x Zange für Sicherungsringe, innen, gerade und gebogen, Dim. 220



SKU	↔	↓
621626	40 - 100/220	4



530/4

Beißzange



- > Material: Premium Plus Kohlenstoffstahl
- > geschmiedet und vergütet
- > Schneiden induktiv gehärtet
- > Kopf geschliffen
- > Oberfläche: phosphatiert nach Standard ISO 9717
- > gefertigt laut Standard ISO 9243

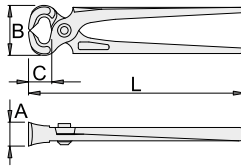

SKU	L	B	A	C	↓
601342	180	50	23	21	309
601343	200	54	25	24	427
607860	225	54	25	24	419
601344	250	58	26	27	557



530/4P

Beißzange, tauchisoliert



- > Material: Premium Plus Kohlenstoffstahl
- > geschmiedet und vergütet
- > Schneiden induktiv gehärtet
- > Kopf geschliffen
- > Oberfläche: phosphatiert nach Standard ISO 9717
- > Griffe tauchisoliert
- > gefertigt laut Standard ISO 9243

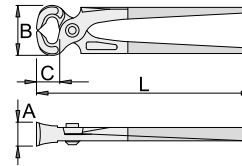

SKU	L	B	A	C	↓
608723	180	50	23	21	309
608724	200	54	25	24	427
608725	225	54	25	24	419
608726	250	58	26	27	557

531/4

Monierzange



- > Material: Premium Plus Kohlenstoffstahl
- > geschmiedet und vergütet
- > Nützlich für Quetschen und Crimpen von Kabeln
- > Kopf geschliffen
- > Oberfläche: phosphatiert nach Standard ISO 9717
- > gefertigt laut Standard ISO 9242

Vorteile:

- > Die präzise Form des Gelenkes ermöglicht die automatische Öffnung des Schraubenschlüssel in eine horizontale Lage, die Kraft wird so nur beim Crimpen der Drähte benötigt.

Verwendung:

- > Die Schneiden sind bis zu 61HRC induktionsgehärtet.

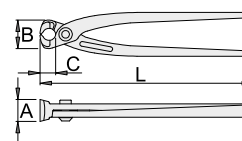

SKU	L	B	A	C	↓
601372	190	26	22	15	214
601373	224	30	23	17	333
601374	250	36	25	18	424
601375	280	36	25	18	455

531/4P

Monierzange, tauchisoliert



- › Material: Premium Plus Kohlenstoffstahl
- › geschmiedet und vergütet
- › Nützlich für Quetschen und Crimpen von Kabeln
- › Kopf geschliffen
- › Oberfläche: phosphatiert nach Standard ISO 9717
- › Griffe tauchisoliert
- › gefertigt laut Standard ISO 9242

Vorteile:

- › Die präzise Form des Gelenkes ermöglicht die automatische Öffnung des Schraubenschlüssel in eine horizontale Lage, die Kraft wird so nur beim Crimpen der Drähte benötigt.

Verwendung:

- › Die Schneiden sind bis zu 61HRC induktionsgehärtet.

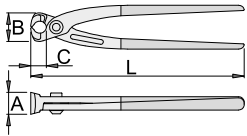

SKU	L	B	A	C	🔒
608727	190	26	22	15	214
608728	224	30	23	17	333
608729	250	36	25	18	424
608730	280	36	25	18	455



531/4PR

Monierzange, tauchisoliert



- › Material: Premium Plus Kohlenstoffstahl
- › geschmiedet und vergütet
- › Nützlich für Quetschen und Crimpen von Kabeln
- › Kopf geschliffen
- › Oberfläche: phosphatiert nach Standard ISO 9717
- › Griffe tauchisoliert
- › gefertigt laut Standard ISO 9242

Vorteile:

- › Die präzise Form des Gelenkes ermöglicht die automatische Öffnung des Schraubenschlüssel in eine horizontale Lage, die Kraft wird so nur beim Crimpen der Drähte benötigt.

Verwendung:

- › Die Schneiden sind bis zu 61HRC induktionsgehärtet.

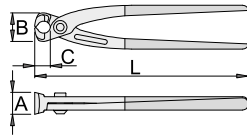

SKU	L	B	A	C	🔒
601386	224	30	23	17	333
601387	250	36	25	18	424
601388	280	36	25	18	455

529/4P

Eisenflechterzange



- › Material: Premium Plus Kohlenstoffstahl
- › geschmiedet und vergütet
- › Schneiden induktiv gehärtet
- › Kopf geschliffen
- › Oberfläche: phosphatiert nach Standard ISO 9717
- › Griffe tauchisoliert

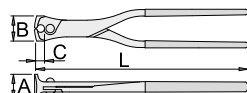

SKU	L	B	A	C	🔒
607494	280	33	33	19	476

529/4PR

Eisenflechterzange



- › Material: Premium Plus Kohlenstoffstahl
- › geschmiedet und vergütet
- › Schneiden induktiv gehärtet
- › Kopf geschliffen
- › Oberfläche: phosphatiert nach Standard ISO 9717
- › Griffe tauchisoliert

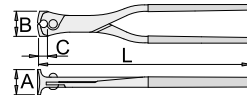

SKU	L	B	A	C	🔒
609563	280	33	33	19	466

429/3

Universal-Gripzange



- › Klemmbacken aus Speziellem Werkzeugstahl, geschmiedet
- › Griffe aus Stahlblech
- › vernickelt
- › Schrauben vergütet und phosphatiert
- › symmetrische Backen

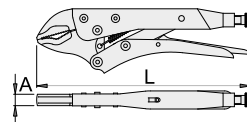

SKU	L	A	O _{max}	🔒
613101	175	10	30	362
605206	250	12	35	596
613102	300	14	40	1010

430/3

Universal-Gripzange



- › Klemmbacken aus Speziellem Werkzeugstahl, geschmiedet
- › Griffe aus Stahlblech
- › vernickelt
- › Schrauben vergütet und phosphatiert

SKU	L	A	O _{max}	🔒
601551	175	10	30	365
601552	250	12	35	596
601553	300	14	40	1023

432/3A

Schweiss-Gripzange für Flach- und Winkelprofile



- › Klemmbacken aus Speziellem Werkzeugstahl, geschmiedet
- › Griffe aus Stahlblech
- › vernickelt
- › Schrauben vergütet und phosphatiert

Verwendung:

- › für Flach- und Winkelprofile

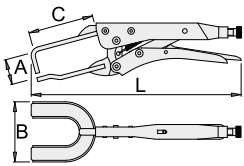

SKU	L	A	B	C	Di	
601142	280	30	76	75	45	466

432/3C

Schweiss-Gripzange für Stahl- und Karosseriebau



- › Klemmbacken aus Speziellem Werkzeugstahl, geschmiedet
- › Griffe aus Stahlblech
- › vernickelt
- › Schrauben vergütet und phosphatiert

Verwendung:

- › für Stahl- und Karosseriebau

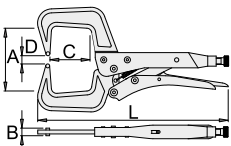

SKU	L	A	B	C	Di	
601144	280	82	10	55	50	717

**MADE
FOR
WORK.**

434/3A

Karosserie-Gripzange



- › Klemmbacken aus Speziellem Werkzeugstahl, geschmiedet
- › Griffe aus Stahlblech
- › vernickelt
- › Schraube verchromt

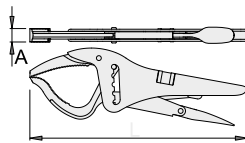

SKU	L	A	O _{max}	
616721	270	16	120	695

434/3B

Karosserie-Gripzange



- › Klemmbacken aus Speziellem Werkzeugstahl, geschmiedet
- › Griffe aus Stahlblech
- › vernickelt
- › Schraube verchromt

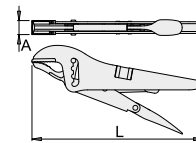

SKU	L	A	O _{max}	
616722	220	16	50	544



434/3C

Karosserie-Gripzange



- › Klemmbacken aus Speziellem Werkzeugstahl, geschmiedet
- › Griffe aus Stahlblech
- › vernickelt
- › Schraube verchromt

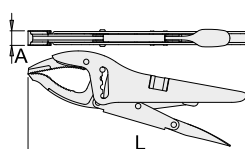

SKU	L	A	O _{max}	
616723	250	16	80	615



434/3D

Karosserie-Gripzangen



- › Klemmbacken aus Speziallem Werkzeugstahl, geschmiedet
- › Griffe aus Stahlblech
- › vernickelt
- › Schraube verchromt

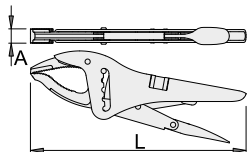

SKU	L	A	O _{max}	🔒
616724	250	16	100	639



558/5P

Revolverloch-Zange mit 6 Lochpfeifen



- › Blechgriffe
- › Lochpfeifen aus Werkzeugstahl, vergütet, geschärft
- › vernickelt
- › Griffe tauchisoliert
- › Lochpfeifen mit 2, 2.5, 3, 3.5, 4, 5 mm

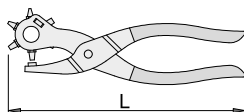

SKU	L	🔒
601557	220	287



528/4BP

Fliesenzange



- › Material: Premium Plus Kohlenstoffstahl
- › geschmiedet und vergütet
- › Schneiden induktiv gehärtet
- › Kopf geschliffen
- › Oberfläche: phosphatiert nach Standard ISO 9717
- › Griffe tauchisoliert

Vorteile:

- › mit Feder

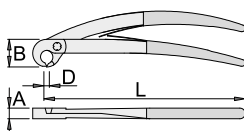

SKU	L	B	A	Df	🔒
612988	200	40	8.4	8	240

436/4P

Schweisserzange



- › Material: Premium Plus Kohlenstoffstahl
- › geschmiedet und vergütet
- › Schneiden induktiv gehärtet
- › mit Feder
- › Kopf geschliffen
- › Oberfläche: phosphatiert nach Standard ISO 9717
- › Griffe tauchisoliert

Verwendung:

- › Zur Instandhaltung und Montage von diversen Schweißzubehör wie z.B. Gasdüsen, ect.
- › verschmutzte Gasdüse
- › entfernen der Schweißspritzer inner bzw. ausserhalb der Gasdüse
- › entfernen der Schweißspritzer am Ende der Gasdüse
- › gereinigte Gasdüse
- › Gasdüse demontieren und montieren
- › Stromdüse demontieren und montieren
- › Drahtschneider
- › Drahtauszug
- › Düsenstock demontieren und montieren
- › Hämmern

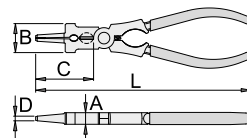

SKU	L	B	D	A	C	🔒
616493	180	25	3	10	59	212
616494	210	34	3.5	11	80	306



431/2

Bremsfedernzange



- › Material: Premium Chrom-Vanadium-Stahl
- › geschmiedet und vergütet
- › Kopf: ölgehärtet und phosphatiert, verchromt

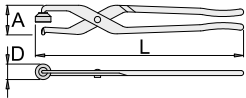

SKU	L	A	∅D	📦
601554	325	53	25	423



480/6

Rohrzange 90 Grad, gebogen



- › Material: Premium Chrom-Vanadium-Stahl
- › geschmiedet und vergütet
- › rot lackiert
- › Greiffläche gezahnt, Zähne induktiv gehärtet
- › gefertigt laut Standard DIN 5234 Form A

Verwendung:

- › zum Greifen von Rohren sowie Flacheisen

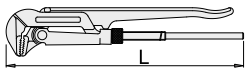

SKU	⊕	O _{max}	L	📦
601481	1"	50	320	692
601482	1.1/2"	60	415	1200
601483	2"	80	540	2050
601484	3"	105	685	3430
605125	4"	125	750	4920

481/6

Rohrzange 45 Grad, gebogen



- › Material: Premium Chrom-Vanadium-Stahl
- › geschmiedet und vergütet
- › rot lackiert
- › Greiffläche gezahnt, Zähne induktiv gehärtet
- › gefertigt laut Standard DIN 5234 Form B

Verwendung:

- › zum Greifen von Rohren sowie Flacheisen

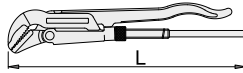

SKU	⊕	O _{max}	L	📦
601495	1/2"	35	265	480
601496	1"	45	335	815
601497	1.1/2"	55	430	1380
601498	2"	70	555	2391
601499	3"	95	700	4300



400

Rohr- und Wapuzange-Set



Enthalten sind:

- › 2x Rohrzange 45 Grad gebogen, S-Form (Artikel 482/6) Dim. 1", 1.1/2"
- › 1x Wasserpumpenzange mit durchgestecktem Gelenk (Artikel 447/6) Dim. 240

SKU	📦
612599	3

482/6

Rohrzange 45 Grad gebogen, S-Form



- › Material: Premium Chrom-Vanadium-Stahl
- › geschmiedet und vergütet
- › rot lackiert
- › Greiffläche gezahnt, Zähne induktiv gehärtet
- › Volständige Anpassung an gerade, halbrunde und runde Werkstücke
- › gefertigt laut Standard DIN 5234 Form C

Verwendung:

- › zum Greifen von Rohren sowie Flacheisen

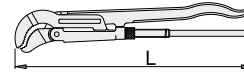

SKU	⊕	O _{max}	L	📦
601510	1/2"	35	265	475
601511	1"	50	335	800
601512	1.1/2"	60	430	1350
601513	2"	80	545	2360
601514	3"	105	700	4370



484/6

Kettenrohrzange



- > Material: Premium Plus Kohlenstoffstahl
- > Klemmbacken geschmiedet
- > Flanschen mit induktiv gehärteten Zähnen
- > drehbare Backen
- > lackierter Griff, andere Teile mit Korrosionsschutz
- > Die Kette kann extrem hohen Belastungen standhalten.

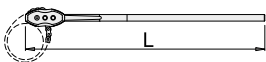

SKU	⊕	O _{max}	L	📦
601530	4	160	815	6735
601531	6	200	965	9238
601532	8	300	1130	13000
601533	12	400	1290	18000

487/2P

Syphonzange



- > Material: Premium Chrom-Vanadium-Stahl
- > geschmiedet und vergütet
- > verchromt nach Standard ISO 1456:2009
- > PVC Schutzbacken für Arbeit mit weichem Material

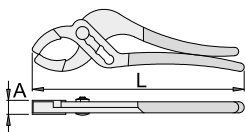

SKU	L	⊕	A	📦
612869	235	18 - 67	14.5	315



492/6

Rohrzange amerikanisches Modell, Backen aus geschmiedeten Stahl



- > Material: Premium Chrom-Vanadium-Stahl
- > Backen ölgehärtet, Zähne induktiv gehärtet
- > austauschbare Backen, phosphatiert
- > Verstellbare obere Backe
- > lackierte Griffe
- > Backen und Verstellmutter als Ersatzteile

Verwendung:

- > zum Greifen von Rohren sowie Flacheisen

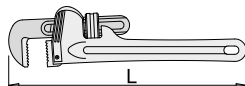

SKU	L"	⊕	O _{max}	L	📦
601544	8"	1"	34	200	375
601545	10"	1.1/2"	49	250	760
618893	12"	1.3/4"	55	300	1100
601546	14"	2"	60	350	1520
601547	18"	2.1/2"	76	450	2360
601548	24"	3"	89	600	4126
601549	36"	5"	140	900	7200
618894	48"	6"	165	1200	14800



492AL

Rohrzange amerikanisches Modell



- > Material: Premium Plus Kohlenstoffstahl
- > Backen ölgehärtet, Zähne induktiv gehärtet
- > austauschbare Backen, phosphatiert
- > Verstellbare obere Backe
- > Backen und Verstellmutter als Ersatzteile
- > Aluminiumgriff

Verwendung:

- > zum Greifen von Rohren sowie Flacheisen

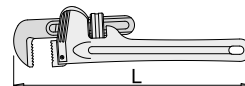

SKU	L"	⊕	O _{max}	L	📦
602719	14"	2"	60	325	960
602720	18"	2.1/2"	76	410	1560
602721	24"	3"	89	555	2450
602722	36"	5"	140	790	4600

494/6

Einstellbare Rohrzange



- > Der Griff ist aus Spezial-Werkzeugstahl mit besonderer thermischer Bearbeitung und ölgehärtet
- > Backen aus gehärteter Legierung
- > Zähne induktivgehärtet
- > Zähne geschliffen
- > lackiert

Verwendung:

- > zum Greifen von Rohren sowie Flacheisen

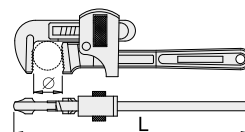

SKU	L"	⊕	O _{max}	L	📦
619786	8"	3/4"	27	200	280
619787	10"	1"	35	250	580
619788	12"	1.1/4"	43	300	780
619789	14"	1.1/2"	50	350	1050
619790	18"	2"	60	450	1808
619791	24"	2.1/2"	76	600	3250
619792	36"	3.1/2"	100	900	6300



HERCULES

UNIOR



WERKZEUGE FÜR DIE KABELBEARBEITUNG

Das spezielle Kabelwerkzeug ist ein hervorragendes Werkzeug hauptsächlich für die gewerbliche Nutzung: Elektriker, Industrietechniker, Wartungsarbeiter usw. Durch die besondere Auslegung und die perfekter Funktionsfähigkeit lässt es diese ihre tägliche Arbeit einfach und sicher verrichten. Weiterhin besteht es aus hochwertigem Stahl mit besonderer Zusammensetzung und zusätzlich verchromter Oberfläche als Schutz, was das Werkzeug länger nutzbar macht.



» ZWECKMÄSSIG UND FUNKTIONELL

Ein Spezialwerkzeug für Elektro- und andere Kabel für die gewerbliche Nutzung.

» AUSGEKLÜGELTE FORM

Durch ihre ergonomische Formgebung hat man mit dieser Zange maximalen Arbeitskomfort bei minimalem Kraftaufwand.

» GENAUIGKEIT

Durch ihre technische Perfektion lässt sich mit der Zange von Unior präzise greifen.

Premium Hard +

Schneiden ohne Kraftaufwand

Müheloses Schneiden

Der spezielle Kohlenstoffstahl weist in seiner Beschaffenheit neben Kohlenstoff, Mangan, Silizium und Chrom auch Vanadium auf, das durch seinen Einfluss auf die erhöhte Karbidhärte die Schneideigenschaften des Werkzeugs wesentlich verbessert. Zangen aus diesem Stahl beweisen ihre hervorragende Effizienz auch bei ihrer Verwendung an den härtesten Drähten. Der hohe Kohlenstoffgehalt ermöglicht neben der höheren Zugfestigkeit des Materials auch dessen Beständigkeit. Durch Verbesserungen werden nach dem induktiven Härten außerordentlich höhere Schneidhärten erreicht.

Spezieller Kohlenstoffstahl, gemäß der EU-Richtlinie 2000/53/EC und der Norm EN 10058

- › 0,80 % Kohlenstoff für eine höhere Zugfestigkeit und Beständigkeit
- › 0,70 % Mangan für eine höhere Zugfestigkeit und Zähigkeit
- › 0,30 % Silizium für eine höhere Elastizität
- › 0,25 % Chrom für eine höhere Zugfestigkeit und eine geringere Rissanfälligkeit



BEI DER VERWENDUNG VON WERKZEUGEN MÜSSEN GEEIGNETE VORSICHTSMASSNAHMEN GETROFFEN WERDEN.

Die falsche Verwendung von Werkzeugen kann gefährlich sein. Wir empfehlen Ihnen, unsere Leitfäden zu lesen, um Sicherheitstipps und Anweisungen zur korrekten Verwendung unserer Werkzeuge zu erhalten. Wir stellen Informationen zu häufigen Benutzerfehlern bereit, die bei der Verwendung unserer Tools auftreten. Befolgen Sie daher bitte immer unsere Empfehlungen und überprüfen Sie unsere Webseite auf aktuelle Informationen.

SCHNEIDEN 112 - 114

ABISOLIEREN 115

CRIMPEN 116 - 117

580/1BI

Kabelschere



- › Material: Premium Plus Kohlenstoffstahl
- › geschmiedet und vergütet
- › Schneiden induktiv gehärtet
- › verchromt gemäß Industriestandard ISO 1456:2009
- › Kopf poliert
- › zwei Komponenten Kunststoffgriffe mit Abgleitschutz
- › Prägung UNIOR

Wichtig!

- › für Kabel ohne Stahldraht

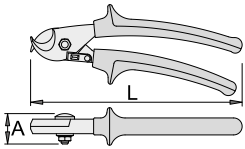

SKU	L	A	Øi	🔒
609238	170	22	10	339
609239	230	22	17	444



585/6

Kabelschneider



- › Material: Schneidbacken aus Premium Plus Kohlenstoffstahl, geschmiedet und vergütet
- › Stahlrohr-Griffe, lackiert, Kunststoff-Schutzgriffe
- › Schneide induktiv gehärtet
- › Schneidbacken auswechselbar

Wichtig!

- › zum Schneiden für Kabel ohne Stahlleiter bzw. Stahlmantel

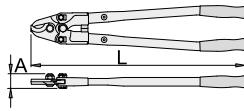

SKU	L	A	O _{max}	🔒
615226	550	38	23	2080
616732	800	42	39	3660



585.1/7

Ersatzkopf für 585/6



SKU	↔	🔒
618620	550	354
618621	800	810

461/1BI

Diagonalseitenschneider



- › Material: Premium Plus Kohlenstoffstahl
- › gesenkgeschmiedet, vollkommen gehärtet und vergütet
- › Schneiden induktiv gehärtet
- › Kopf poliert
- › verchromt gemäß EN12540
- › Zweikomponentengriffe mit Abgleitschutz
- › Gefertigt gemäß ISO 5749 und EN 60900

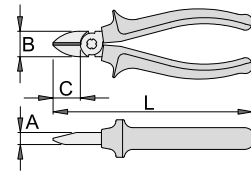

SKU	L	B	A	C	🔒
607883	140	19	9,5	18	169
607884	160	22,5	10	22	214

Schneidwerte (10N=1kg)

SKU	L	max 1600 N/mm ² Øi	max 650 N/mm ² Øi
607883	140	1,6	2,0
607884	160	1,6	2,5

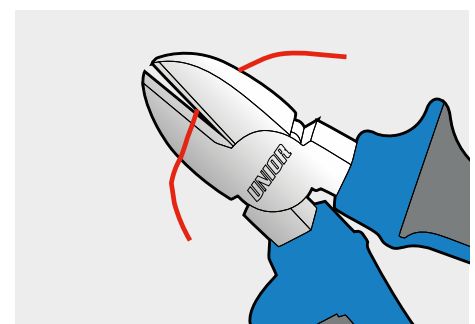
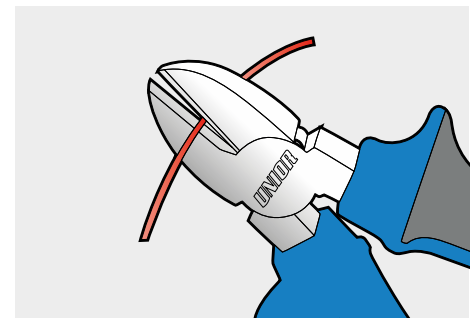
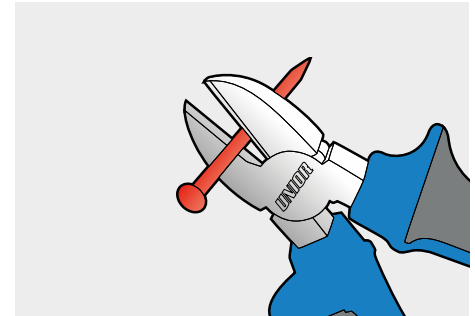

462/1BI

Multifunktions- Diagonalseitenschneider



- Material: Premium Plus Kohlenstoffstahl
- Schneiden induktiv gehärtet
- Kopf poliert
- verchromt gemäß EN12540
- Zweikomponentengriffe mit Abgleitschutz

Vorteile:

- Abziehen von Kabelisolierungen mit 1,5mm² und 2,5mm²

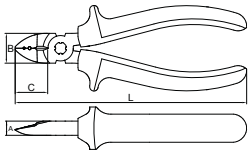

SKU	L	B	A	C	🔒
624059	160	21	10	22	211
Schneidwerte (10N=1kg)					
SKU	L	max 1600 N/mm ² ØI	max 650 N/mm ² ØI		
624059	160	1,6	2,5		

466/1BI

Diagonal-Kraftseitenschneider



- Material: Premium Flex Plus Kohlenstoffstahl
- geschmiedet und vergütet
- Schneiden induktiv gehärtet
- Kopf poliert
- verchromt gemäß Industriestandard ISO 1456:2009
- zwei Komponenten Kunststoffgriffe mit Abgleitschutz
- gefertigt laut Standard ISO 5749

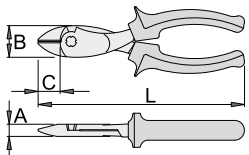

SKU	L	B	A	C	🔒
617686	160	23,5	10	20,5	214
608850	180	28	11	20	313
608837	200	27	11	21	344
Schneidwerte (10N=1kg)					
SKU	L	max 2150 N/mm ² ØI	max 650 N/mm ² ØI		
617686	160	1,6	2,5		
608850	180	1,8	3,0		
608837	200	2,0	3,5		

469SHARK/4ADP

Kraftschneider BoltShark



- Dieser besonders leistungsstarke Kraftschneider dient dem einfachen Schneiden von Metalldraht (einschließlich gehärteter und vergüteter Legierungen) und anderen extrudierten Metallen. Dank seiner ergonomischen Form liegt er auch bei maximalem Kraftaufwand noch bequem in der Hand. Der aus Hartstahl gesenkgeschmiedete BoltShark mit induktionsgehärteten Schneiden durchtrennt bis zu 6 mm weichen Metalldraht, 4 mm harten Stahl und 3,6 mm vergüteten Pianodraht oder Federstahl. Neben Draht schneidet der BoltShark auch schnell und sauber Nägel, Schrauben und Nieten mit 5 mm Durchmesser. Die Aussparung an den Schneiden sorgt dafür, dass stärkere Drähte beim Schließen der Backen nicht abrutschen.
- geschmiedet aus Premium Hard Chrom-Vanadium-Stahl
- Schneidkanten vollständig induktionsgehärtet auf 64 HRC
- Schneidekopf korrosionsgeschützt durch Brünieren und Ölen, daher kein Oberflächenrost mehr
- rutschfeste Handgriffe aus 2-Lagen-Kunststoff für den starken, ergonomischen Griff

Vorteile:

- Die Verbundwirkung des zweifach vernieteten Gelenks ermöglicht eine hohe Schneidkraft bei geringem Kraftaufwand.
- Zu Beginn des Schnitts, wenn die Griffe am weitesten auseinander liegen, muss die meiste Kraft aufgewendet werden. Die Griffe des Kraftschneiders BoltShark liegen eng zusammen, so dass schon vom ersten Moment an die größtmögliche Kraft wirkt.
- Mittige Schneiden sorgen für beidseitig angefasste Schnittkanten.
- Präzises Ablängen von: weichem (bis 6 mm), hartem (bis 3,5 mm) und Pianodraht (bis 3,0 mm)
- Schneidet auch Schrauben, Nägel, Nieten usw. bis 4 mm Stärke.

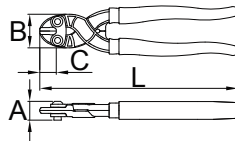

SKU	L	B	A	C	🔒
627533	200	34,8	19,5	16,5	354
Schneidwerte (10N=1kg)					
SKU	L	max 2150 N/mm ² ØI	max 1600 N/mm ² ØI	max 650 N/mm ² ØI	
627533	200	3	3,5	6	



467SHARK/4DP

Kraftschneider PowerShark

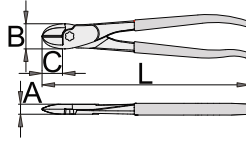

- › Diese besonders kräftige Schneidzange dient zum einfachen Schneiden von Metalldraht (einschließlich gehärteter und vergüteter Legierungen) sowie weiterer extrudierter Metalle. Die Zange hat eine ergonomische Form, so dass maximale Kraft aufgebracht werden kann, während sie noch bequem in der Hand liegt. Gesenkgeschmiedet aus Werkzeugstahl mit induktionsgehärteten Schneiden schneidet PowerShark bis zu 6 mm weichen Metalldraht, 3,5 mm harten Stahl und 3 mm vergüteten Klavierdraht oder Stahlfedern. Neben Draht schneidet PowerShark auch schnell und sauber Nägel, Schrauben, Bolzen und Nieten mit 4 mm Durchmesser.
- › geschmiedet aus Premium Hard Chrom-Vanadium-Stahl
- › rutschfeste Handgriffe aus 2-Lagen-Kunststoff für den starken, ergonomischen Griff

Vorteile:

- › Schneidkanten vollständig induktionsgehärtet auf 64 HRC
- › Schneidekopf korrosionsschutz durch Brünieren und Ölen, daher kein Oberflächenrost mehr
- › mittige Schneiden für beiderseits angefasste Schnittkante

Verwendung:

- › Präzises Ablängen von: weichem (bis 6 mm), hartem (bis 3,5 mm) und Pianodraht (bis 3,0 mm)
- › Schneidet auch Schrauben, Nägel, Nieten usw. bis 4 mm Stärke.



SKU	L	B	A	C	🔒
626490	250	30	12	24	389
<i>Schneidwerte (10N=1kg)</i>					
SKU	L	max 2150 N/mm ² ØI	max 1600 N/mm ² ØI	max 650 N/mm ² ØI	
626490	250	3	3,5	6	

469SHARK/4DP

Kraftschneider BoltShark mit Aussparung

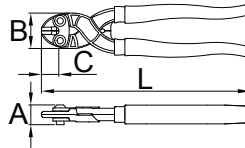

- › Dieser besonders leistungsstarke Kraftschneider dient dem einfachen Schneiden von Metalldraht (einschließlich gehärteter und vergüteter Legierungen) und anderen extrudierten Metallen. Dank seiner ergonomischen Form liegt er auch bei maximalem Kraftaufwand noch bequem in der Hand. Der aus Hartstahl gesenkgeschmiedete BoltShark mit induktionsgehärteten Schneiden durchtrennt bis zu 6 mm weichen Metalldraht, 4 mm harten Stahl und 3,6 mm vergüteten Pianodraht oder Federstahl. Neben Draht schneidet der BoltShark auch schnell und sauber Nägel, Schrauben und Nieten mit 5 mm Durchmesser. Die Aussparung an den Schneiden sorgt dafür, dass stärkere Drähte beim Schließen der Backen nicht abrutschen.
- › geschmiedet aus Premium Hard Chrom-Vanadium-Stahl
- › Schneidkanten vollständig induktionsgehärtet auf 64 HRC
- › Schneidekopf korrosionsschutz durch Brünieren und Ölen, daher kein Oberflächenrost mehr
- › rutschfeste Handgriffe aus 2-Lagen-Kunststoff für den starken, ergonomischen Griff

Vorteile:

- › Die Verbundwirkung des zweifach vernieteten Gelenks ermöglicht eine hohe Schneidkraft bei geringem Kraftaufwand.
- › Zu Beginn des Schnitts, wenn die Griffe am weitesten auseinander liegen, muss die meiste Kraft aufgewendet werden. Die Griffe des Kraftschneiders BoltShark liegen eng zusammen, so dass schon vom ersten Moment an die größtmögliche Kraft wirkt.
- › Beim Schließen der Backen kommt es häufig vor, dass besonders stärkere Drähte (über 2,5 mm) an den Schneiden abrutschen. Die zusätzliche Aussparung an den Schneiden verhindert diese Bewegung und fixiert das zu schneidende Material, damit Sie auch mit einer Hand sicher und effizient arbeiten können.
- › Tests haben gezeigt, dass das Schneiden von 2 mm Pianodraht mit dem BoltShark mit Aussparung nur 33 % der Kraft erfordert, die bei einem herkömmlichen Kraftschneider aufgewendet werden muss.
- › Mittige Schneiden sorgen für beidseitig angefasste Schnittkanten.
- › Die zusätzliche Aussparung fixiert stärkere Drähte.

Verwendung:

- › Ermöglicht präzises Schneiden von weichem (bis 6 mm), hartem (bis 4 mm) und Pianodraht (bis 3,6 mm).
- › Schneidet auch problemlos Schrauben, Nägel, Nieten usw. bis zu einem Durchmesser von 5 mm.



SKU	L	B	A	C	🔒
626500	200	34,8	19,5	16,5	347
<i>Schneidwerte (10N=1kg)</i>					
SKU	L	max 2150 N/mm ² ØI	max 1600 N/mm ² ØI	max 650 N/mm ² ØI	
626500	200	3,6	4,0	6	

582/3P

Universalschere



- › Material: Premium Flex Plus Kohlenstoffstahl
- › gesenkgeschmiedet
- › Schneiden induktiv gehärtet
- › vernickelt
- › Griffe tauchisoliert

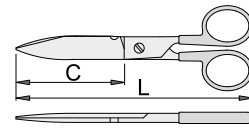

SKU	L	C	🔒
601127	145	52	81

583/6

PVC-Rohrschneider



- › Material: Klinge aus Premium Plus Kohlenstoffstahl

Vorteile:

- › mit Ratschen-System
- › rechtwinkliger Schnitt

Verwendung:

- › für PVC Rohre bis 1,5 Zoll

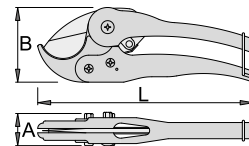

SKU	L	🔒	🔒
605418	195	1	295
609405	210	1,5	385



380

Automatik-Abisolierzange



› Material: Polyamid

Vorteile:

- › Einstellbarer Längenanschlag von 5-12 mm²
- › Integrierter, gut zugänglicher Seitenschneider bis max. 2 mm Ø

Verwendung:

- › Vollisolierte automatische Abisolierzange für alle gängigen flexiblen und massiven Leiter von 0, 2-6mm²

SKU	mm ²	L	kg
610925	0,2 - 6	117	

385G

Universal Kabelmesser



› Material: Polyamid

Vorteile:

- › Beschädigung der inneren Leiter ist durch stufenlose Einstellung der Schnitttiefe ausgeschlossen
- › Drehbare Klinge

Verwendung:

- › Präzises, schnelles und sicheres Abmanteln aller gängigen Rundkabel von 4-28mmØ

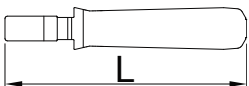

SKU	mm	L	kg
610931	4 - 28	170	92



385H

Universal Kabelmesser mit Hakenklinge



› Material: Polyamid

Vorteile:

- › Beschädigung der inneren Leiter ist durch stufenlose Einstellung der Schnitttiefe ausgeschlossen
- › Drehbare Klinge

Verwendung:

- › Präzises, schnelles und sicheres Abmanteln aller gängigen Rundkabel von 4-28mmØ

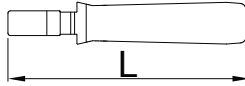

SKU	mm	L	kg
610930	4 - 28	170	91

478/1BI

Abisolierzange mit Stellschraube und Feder



- › Material: Premium Plus Kohlenstoffstahl
- › geschmiedet und vergütet
- › Schneiden induktiv gehärtet
- › Kopf poliert
- › verchromt nach Standard ISO 1456:2009
- › zwei Komponenten Kunststoffgriffe mit Abgleitschutz

Vorteile:

- › mit Feder
- › Abisolierbereich 0, 6 mm² - 10 mm²

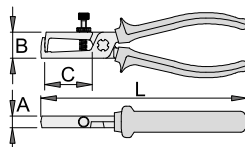

SKU	L	mm ²	B	A	C	kg
607882	160	0,6 - 10	18	9	40	178

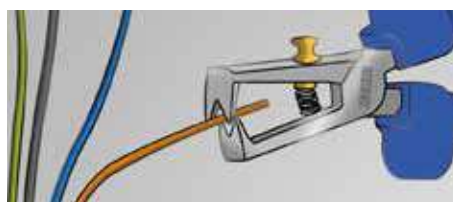

514/1BI

Multifunktionelle Elektriker Zange



- › Material: Premium Plus Kohlenstoffstahl
- › geschmiedet und vergütet
- › Schneiden induktiv gehärtet
- › Kopf poliert
- › verchromt gemäß Industriestandard ISO 1456:2009
- › zwei Komponenten Kunststoffgriffe mit Abgleitschutz

Vorteile:

- › 7 verschiedene Funktionen
- › mehr Einkerbungen
- › ergonomische Form des Griffes
- › extra starker Grip
- › Extra starker Halt durch das Design und die Form der Griffe, mehr Stabilität und sichere Übertragung der Kraft.
- › Hohe Haltbarkeit
- › Multi-gezahnte Backen verhindert das Abrutschen und ermöglicht einen besseren Halt von Kabeln, Leitungen usw.

Verwendung:

- › Das Greifen von empfindlichen Oberflächen – mit dem geschliffenen Teil der Backen.
- › Die Zange kann zum verpressen isolierter Kabelschuhe verwendet werden
- › Abziehen von Isolierungen Ø 2,2 mm bis Ø 3,0 mm.
- › Abziehen von Isolierungen Ø 3,5 mm bis Ø 4,0 mm.
- › Durchschneiden von Drähte Ø 2,2 mm bis Ø 4,0 mm.
- › Zusammendrücken von Kabelkontakten bis Ø 4,0 mm.

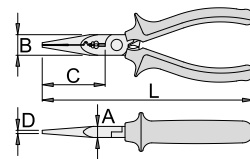

SKU	L	B	D	A	C	kg
612782	160	16	2,5	9	49	141

Schneidwerte (10N=1kg)

SKU	L	max 1600 N/mm ² ØI	max 650 N/mm ² ØI
612782	160	1,6	2,0

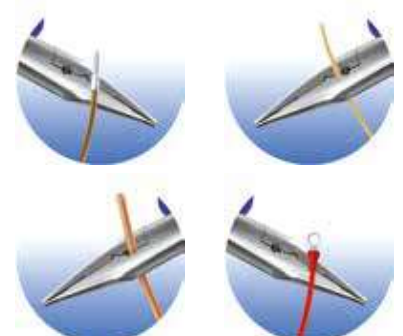

427/4AG

Crimp-Presszange



- › Material: Premium Chrom-Vanadium-Stahl
- › Oberfläche: phosphatiert nach Standard ISO 9717
- › zwei Komponenten Kunststoffgriffe mit Abgleitschutz

Vorteile:

- › Starkes Metall-Crimpprofil mit elektrischer Plattierung
- › Verstärkte Verbindungsfeder für längere Lebensdauer
- › Rechteckiger Crimp ermöglicht besseren Kontakt als übliches Crimpprofil

Verwendung:

- › Für Kabelendhülsen 0,08 - 10mm²/AWG28 - 7

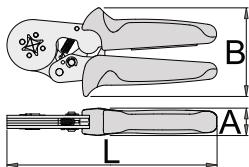

SKU	L	B	A	
621550	180	76	20	433



Automatische Selbstanpassung auf angeforderte Drahtlänge.



Quadratischer Crimpquerschnitt.



Hochpräzisions-Werkzeuggeometrie ermöglicht eine klar definierte Crimp-Form der Zwinge.



427/4CG

Crimp-Presszange



- › Material: Premium Plus Kohlenstoffstahl
- › Oberfläche: phosphatiert nach Standard ISO 9717
- › zwei Komponenten Kunststoffgriffe mit Abgleitschutz

Vorteile:

- › Speziell konstruierte Klemmbacken halten das Kabel sicher während dem Abziehprozess

Verwendung:

- › Drehknopf für Mikro-Einstellung für dünnere Kabel bis 30 AWG (0,05 mm²) oder dickere Kabel bis 8 AWG (8 mm²)
- › Pressen der nicht isolierten Anschlüsse 10-22 AWG (1,5 bis 6,0 mm²)
- › Pressen der isolierten Anschlüsse 10-22 AWG (1,5 bis 6,0 mm²)

SKU	
621552	378

427/4DG

Presszange für Telefonanschlüsse



- › Material: Premium Plus Kohlenstoffstahl
- › Oberfläche: phosphatiert nach Standard ISO 9717
- › zwei Komponenten Kunststoffgriffe mit Abgleitschutz

Vorteile:

- › Genauer Pressprozess aufgrund des parallelen Pressens

Verwendung:

- › Zum Pressen von 6- und 8-poligen westlichen Steckern Typ RJ 11/12 (9,65 mm Breite) und Typ RJ 45 (11,68 mm Breite)
- › Werkzeug für das Schneiden und Abziehen von ungeschmierten Telefonflachbandkabeln
- › Mit zusätzlicher Abziehvorrichtung für runde Kabel
- › Mit Längenschneider und Abziehmesser für Flachbandkabel 6 und 12 mm Breite

SKU	
621553	401

427/2FG

Crimp-Presszange



- › Material: Premium Plus Kohlenstoffstahl
- › Backen auf 30 - 48 HRC induktiv gehärtet
- › Sehr leichtes Bedienen

Vorteile:

- › Sechskantpressen
- › Der angemessene Querschnitt wird mit Hilfe der rotierenden Aufsätze eingestellt
- › Crimp-Presszange
- › Kraftübertragung durch Hebelübersetzung

SKU	
621555	6 - 50 1350

428/4

Hebel-Crimp-Presszange mit auswechselbaren Backen



- › Material: Premium Metallblech
- › Backen: Stahl- geschmiedet, vergütet
- › System mit Doppelgelenk ermöglicht hohe Presskraft
- › Kunststoffgriffe mit Abgleitschutz
- › auswechselbare Backen
- › Oberfläche: phosphatiert nach Standard ISO 9717

Verwendung:

- › für isolierte Kabelverbindungen (0,5-6 mm²)

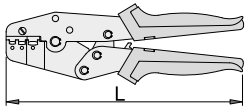

SKU	⊖	L	🔒
602327	0,5 - 6	226	575

428/4AGPB

Set von Crimp-Presszange mit austauschbaren Backen in der Kunststoffbox



- › Material: Premium Plus Kohlenstoffstahl
- › Oberfläche: phosphatiert nach Standard ISO 9717
- › zwei Komponenten Kunststoffgriffe mit Abgleitschutz
- › Dimension der Kunststoffbox: 307 x 260 x 55 mm

Vorteile:

- › Ratschen-Crimpsystem ermöglicht sicheres Arbeiten
- › Schneller Austauschsystem für 4 unterschiedlichen Backentypen

Verwendung:

- › Für isolierte Anschlüsse AWG 10-12/14-16/18-22 (4-6/1,5-2,5/0,5-1,0 mm²)
- › Für nicht isolierten Anschlüsse AWG 14-6 (0,2-16 mm²)
- › Für Beläge am Ende des Kabels AWG 22-6 (0,5-16 mm²)
- › Für Koaxialkabelanschlüsse RG-58, RG-59/62. Hex-Anschlüsse 0,255 (6,48 mm²), 0,213 (5,41 mm²), 0,068 (1,73 mm²)

SKU	🔒
621557	1315

424/4P

Crimp-Zangen



- › Material: Premium Plus Kohlenstoffstahl
- › geschmiedet und vergütet
- › Kopf geschliffen
- › Oberfläche: phosphatiert nach Standard ISO 9717
- › Griffe tauchisoliert

Verwendung:

- › für nicht isolierte Kabelschuhe
- › Zum Crimpen von nicht isolierten Kabelklemmen

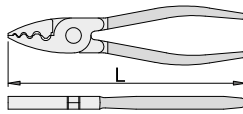

SKU	⊖	L	🔒
607949	0,5 - 2,5	140	144
607950	0,25 - 16	180	258

425/4AB

Presszange



- › Material: Premium Plus Kohlenstoffstahl
- › die Schneide ist zusätzlich gehärtet
- › Oberfläche: phosphatiert nach Standard ISO 9717
- › Kunststoffgriffe mit Abgleitschutz

Verwendung:

- › für nicht isolierte Kabelschuhe

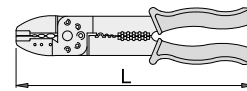

SKU	⊖	L	🔒
605806	1,5 - 6	240	320

425/4A

Presszange



- › Material: Premium Plus Kohlenstoffstahl
- › die Schneide ist zusätzlich gehärtet
- › Oberfläche: phosphatiert nach Standard ISO 9717
- › Kunststoffgriffe mit Abgleitschutz

Verwendung:

- › für isolierte Kabelschuhe und nicht isolierte geschlossene Kabelschuhe

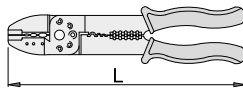

SKU	⊖	L	🔒
601136	1,5 - 6	240	320

425/4B

Presszange



- › Material: Premium Plus Kohlenstoffstahl
- › die Schneide ist zusätzlich gehärtet
- › Oberfläche: phosphatiert nach Standard ISO 9717
- › Kunststoffgriffe mit Abgleitschutz

Verwendung:

- › für isolierte und nicht isolierte Kabelschuhe

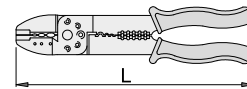

SKU	⊖	L	🔒
601137	1,5 - 6	240	320





VDE WERKZEUGE, SCHUTZISOLIERT

Wenn Sicherheit an erster Stelle steht!

Bei nach VDE isolierten Werkzeugen ist die Sicherheit auch unterhalb von 1000-Volt-Hochspannung von entscheidender Bedeutung, da hierfür äußerst strenge europäische Vorschriften gelten. Da Bewusstsein hierüber und Bedeutung hiervon gewachsen sind, haben wir bei Entwicklung und Herstellung von Unior VDE-Werkzeugen Verbesserungen vorgenommen und die Werkzeuge unter noch anspruchsvolleren Bedingungen getestet. Um Null Fehler erreichen, führen wir bereits in der Produktion eine 100%ige-Kontrolle der Produkte durch, die anspruchsvollsten Tests erfolgen stichprobenartig im Prüflabor. Die Möglichkeit einer lückenlosen Qualitätskontrolle ermöglicht es uns zudem, 100 % VDE-Werkzeuge herzustellen.



» **AUSSERGEWÖHNLICHE SICHERHEIT:** Mit isoliertem Unior-Werkzeug beim Arbeiten auch unter 1000 V Hochspannung. Jedes Werkzeug wird gründlich schlaggeprüft, zugeprüft, auf Flammhemmung und Isolationshaftung geprüft sowie eindringgeprüft. Jedes Werkzeug wird einzeln geprüft!

» Die Werkzeuge werden in Übereinstimmung mit der **NORM EN IEC 60900** hergestellt.

» **ZWEIFARBIGE ISOLIERUNG:** Gewährleistet zusätzliche Sicherheit

Langlebigkeit: Hand in Hand mit der Elektrifizierung von Produkten

Heutzutage sehen wir um uns herum zunehmende Elektrifizierung sowohl im Bereich der Mobilität als auch im Bereich der Maschinenentwicklung, der Schwermaschinen, der Robotik usw. Der Fortschritt hat hier in den letzten Jahren einen Höhepunkt erreicht. Umso wichtiger ist es, dass die Entwicklung bei den Werkzeugen Schritt hält.

SCHRAUBENSCHLÜSSEL, SCHUTZISOLIERT	122 - 123
STECKSCHLÜSSEL, ISOLIERT VDE	124 - 125
ZANGE, VDE SCHUTZISOLIERT	126 - 131
VDE SCHRAUBENDREHER	132 - 136
ANDERE ISOLATIONSWERKZEUGE	137
WERKZEUG-SET, SCHUTZISOLIERT	138 - 139

Schneiden ohne Kraftaufwand - Müheloses Schneiden

Der spezielle Kohlenstoffstahl weist in seiner Beschaffenheit neben Kohlenstoff, Mangan, Silizium und Chrom auch Vanadium auf, das durch seinen Einfluss auf die erhöhte Karbidhärte die Schneideigenschaften des Werkzeugs wesentlich verbessert. Zangen aus diesem Stahl beweisen ihre hervorragende Effizienz auch bei ihrer Verwendung an den härtesten Drähten. Der hohe Kohlenstoffgehalt ermöglicht neben der höheren Zugfestigkeit des Materials auch dessen Beständigkeit. Durch Verbesserungen werden nach dem induktiven Härten außerordentlich höhere Schneidhärten erreicht.

Spezieller Kohlenstoffstahl, gemäß der EU-Richtlinie 2000/53/EC und der Norm EN 10058

- › 0,80 % Kohlenstoff für eine höhere Zugfestigkeit und Beständigkeit
- › 0,70 % Mangan für eine höhere Zugfestigkeit und Zähigkeit
- › 0,30 % Silizium für eine höhere Elastizität
- › 0,25 % Chrom für eine höhere Zugfestigkeit und eine geringere Rissanfälligkeit

🟡 Orange als Warnsignal

Der doppelte Plastikschatz der VDE Werkzeuge bietet doppelte Sicherheit, da er die frühzeitige Erkennung von verschlissenen Werkzeugen ermöglicht. Wenn das Werkzeug Verschleißerscheinungen zeigt, wird die Farbe Orange sichtbar (die zweite Schutzschicht), was ein Zeichen dafür ist, dass das Werkzeug umgehend ausgetauscht werden sollte.



Spezielles Verfahren für die Herstellung von Schutzisolierten Werkzeugen

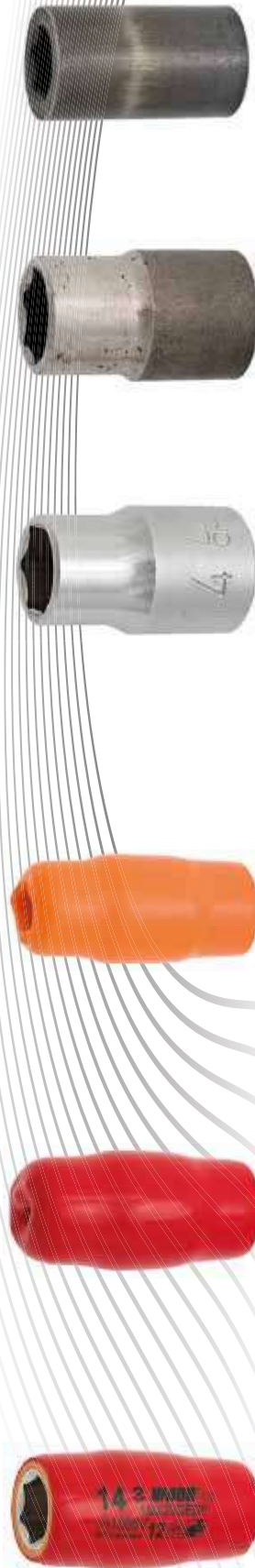

1. Kaltschmieden des Schlüssels: es umfasst den technologischen Zwei-Phasen-Vorgang, der das Glühen, Phosphatieren und Molykotieren sowie Kontrahieren beinhaltet.

2. CNC-Bearbeitung des Schlüssels: der Schlüssel wird an der CNC-Drehmaschine bearbeitet um die erforderlichen Maße zu erreichen, die mit der ISO-Norm in Einklang stehen.

3. Kennzeichnung eines Schraubenschlüssels: Durch das Glühen und Temperieren erhält der Schraubenschlüssel eine geeignete Mikrostruktur sowie die optimale Härte für bessere Drehmomentwerte und erhöhte Langlebigkeit.

4. Sandstrahlen: die Reinigung der Oberfläche vor der Verchromung ist für einen hochwertigen und beständigen Oberflächenschutz wichtig.

5. Verchromung: der Steckschlüssel wird mit einer dünnen, festen Beschichtung aus Chromoxid überzogen, die vor Korrosion und Abnutzung sowie anderen mechanischen Beschädigung schützt. Gleichzeitig verleiht diese dem gesamten Unior-Steckschlüssel ein attraktives, glänzendes und professionelles Aussehen.

Ummantelungsverfahren

6. Doppelte Kunststoffbeschichtung: Der Vorgang der mehrfachen Kunststoffbeschichtung von Werkzeugen für Hochspannungsarbeiten stellt eine Abfolge von Vorgängen dar, bei der die Ausführungsparameter exakt definiert sind und nicht von den Anforderungen abweichen dürfen. Nur auf diese Weise erhält man ein hochwertiges und vor allem sicheres Produkt. Vor der Kunststoffbeschichtung muss das Stück, das Metallteil des Werkzeuges, gut auf den Vorgang vorbereitet werden. Es wird in einem Behälter mit Aceton entfettet und anschließend getrocknet. Damit die Masse und das Metallteil des Werkzeuges an den erforderlichen Teilen gut aneinanderhaften, wird das Metallteil des Werkzeuges in eine Spezialflüssigkeit getaucht, die die Hafteigenschaften aktiviert. Es folgt die Anbringung des Stücks an speziellen, zweckmäßigen Halterungen. Es beginnt das Verfahren der Erhitzung in einem speziellen Kammerofen und sofort danach die erste Tauchung in die orangefarbene Masse. Das Herausziehen aus der Masse, die auf die entsprechende Temperatur erhitzt wird, muss aufgrund des Abtropfens der Masse in einer optimalen Geschwindigkeit erfolgen. Vor der zweiten Kunststoffbeschichtung werden die Stücke im Ofen bei der vorgeschriebenen Temperatur geliert. Es folgt der Vorgang der zweiten Kunststoffbeschichtung mit der Masse in roter Farbe, der Geliervorgang und schließlich die letzte Kunststoffbeschichtung (ebenfalls) mit roter Masse wird wiederholt, bis die Endstärke der doppelten bzw. dreifachen Schicht erreicht wird. Für den entsprechenden Glanz und das professionelle Aussehen werden die Stücke im Ofen bei der vorgeschriebenen Temperatur stabilisiert.

110/2VDEDP

Gabelschlüssel einseitig, schutzisoliert



- Material: Premium Chrom-Vanadium-Stahl
- Maul verchromt gemäß Industriestandard ISO 1456:2009
- gefertigt laut Standard ISO 7738 und EN IEC 60900:2018

Vorteile:

- Zweifarbige - Doppelte Schutzisolierung
- Endkontrolle erfolgt durch Standard EN IEC 60900

Wichtig!

- Wenn die zweite Schutzisolierung erkennbar ist, muss das Werkzeug ersetzt werden

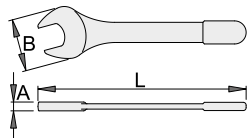

SKU	⌀	L	B	A	📦
618370	6	72	16	6.9	19
618331	7	82	16.1	6.9	26
617801	8	95	21	7	30
621575	9	100	24.5	7.5	35
612175	10	105	24.5	7.5	42
612176	11	112	26	7.5	51
612177	12	125	28	8	65
612178	13	132	30.5	8.5	76
612179	14	140	33	8.5	84
612180	15	150	35	9	96
621576	16	154	40	10	118
612181	17	157	40	10	137
621577	18	165	44	11	151
612182	19	170	44	11	170
618333	20	175	46.4	12.2	184
619201	21	180	48.8	12.5	213
612183	22	195	49	13	234
618335	23	210	52.8	13.1	251
612184	24	220	56	14	311
621578	26	235	59	15	361
617802	27	240	59	15	387
621579	28	245	66	15.8	440
618336	30	260	66.1	15.8	518
618337	32	275	71.4	17.6	620

110/2VDEDP

Gabelschlüssel einseitig, schutzisoliert, Set im Karton



Enthalten sind:

- 10x Gabelschlüssel-einseitig, Schutzisoliert (Artikel 110/2VDEDP) Dim. 10, 11, 12, 13, 14, 15, 17, 19, 22, 24



SKU	↔	↓
612676	10 - 24	10

250/1VDP

Einmaulschlüssel, verstellbar, schutzisoliert



- Material: Premium Chrom-Vanadium-Stahl
- verchromt gemäß Industriestandard ISO 1456:2009
- gefertigt laut Standard ISO 6787 und EN IEC 60900:2018

Vorteile:

- Zweifarbige - Doppelte Schutzisolierung
- Endkontrolle erfolgt durch Standard EN IEC 60900
- mit Maßskala

Wichtig!

- Wenn die zweite Schutzisolierung erkennbar ist, muss das Werkzeug ersetzt werden

Hinweis!

- Die Schlüsselweite vor Anwendung einstellen.

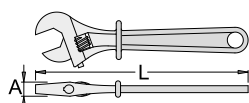

SKU	↔	L	A	⌀	📦
621917	150	165	35	23	182
616849	200	215	35	28	355
616850	250	265	35	32	579
616851	300	310	36	38	871
622065	380	390	35	50	1505

180/2VDEDP

Einringschlüssel, Schutzisoliert



- Material: Premium Chrom-Vanadium-Stahl
- Maul verchromt gemäß Industriestandard ISO 1456:2009
- gefertigt laut Standard ISO 10104 und EN IEC 60900:2018

Vorteile:

- Zweifarbige - Doppelte Schutzisolierung
- Endkontrolle erfolgt durch Standard EN IEC 60900

Wichtig!

- Wenn die zweite Schutzisolierung erkennbar ist, muss das Werkzeug ersetzt werden

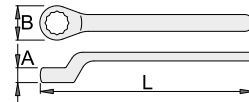

SKU	⌀	L	B	A	📦
621580	6	155	13.5	8.5	51
621581	7	155	15	9	57
621582	8	160	16.5	9.5	62
621583	9	160	17.5	10	72
612185	10	162	19.5	11	81
612186	11	175	20	11.5	97
612187	12	185	21.5	11.5	112
612188	13	185	23	12.5	113
612189	14	190	25.5	13	136
612190	15	195	27	13.5	146
621584	16	190	27.5	14.5	175
612191	17	208	30.5	15.5	185
621585	18	195	30	15.5	210
612192	19	227	33	15.5	233
621586	20	245	34.5	16.2	273
619202	21	244	36.4	13.2	307
612193	22	250	37.5	17.5	300
621587	23	250	39.8	16.8	333
612194	24	255	42	18.5	428
621588	26	265	44	18	450
621589	27	270	44.8	18	411
621590	28	280	36.5	18.5	488
621591	30	310	47	19	574
621592	32	325	51.5	19.5	647



250/1VDP



180/2VDEDPCB

Einringschlüssel, Schutzisoliert, Set im Karton



Enthalten sind:

- › 10x Einringschlüssel, Schutzisoliert (Artikel 180/2VDEDPCB) Dim. 10, 11, 12, 13, 14, 15, 17, 19, 22, 24



SKU	↔	↓
612677	10 - 24	10

196/2LVDP

Steckschlüssel mit T-Griff, lange Ausführung, Schutzisoliert



- › Material: Premium Chrom-Vanadium-Stahl
- › Vollkommen gehärtet und vergütet
- › Maul verchromt gemäß Industriestandard ISO 1456:2009
- › gefertigt laut Standard DIN EN IEC 60900

Vorteile:

- › Zweifarbige - Doppelte Schutzisolierung
- › Endkontrolle erfolgt durch Standard EN IEC 60900

Wichtig!

- › Wenn die zweite Schutzisolierung erkennbar ist, dann ersetzen Sie das Werkzeug

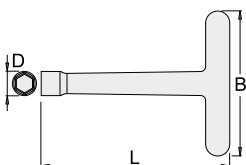

SKU	⊙	L	B	D	🔒
619143	10	300	160	20	439
619150	11	300	160	21	460
619151	12	300	160	24	495
619152	13	300	160	24	492
619153	14	300	160	27	422
619154	17	300	160	30	640
619155	19	300	160	32	757
619156	20	300	160	34	737
619157	21	300	160	34	772
619158	22	300	160	34	806
619159	23	300	160	45	780
619160	24	300	160	45	875

220/3LVDEDP

Sechskant Stiftschlüssel, Schutzisoliert



- › Material: Premium Chrom-Vanadium-Stahl
- › Vollkommen gehärtet und vergütet
- › gefertigt laut Standard ISO 2936 und EN IEC 60900:2018

Vorteile:

- › Zweifarbige - Doppelte Schutzisolierung
- › Endkontrolle erfolgt durch Standard EN IEC 60900

Wichtig!

- › Wenn die zweite Schutzisolierung erkennbar ist, dann ersetzen Sie das Werkzeug

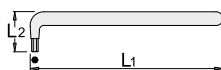

SKU	⊙	L1	L2	🔒
619136	3	130	26	20
619137	4	145	31	31
619138	5	165	36	53
619139	6	188	40	73
619140	8	206	49	135
619141	10	234	55	221
619142	12	262	58	346

220TV

Sechskant Stiftschlüssel mit T-Griff, Schutzisoliert



- › Endkontrolle erfolgt durch Standard EN IEC 60900
- › gefertigt laut Standard ISO 2936 und EN IEC 60900:2018

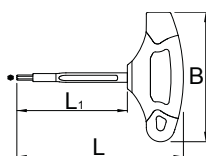

SKU	⊙	L	L1	B	🔒
619132	4	109.5	75	80	43
619133	5	109.5	75	80	50
619134	6	143	100	100	94
619135	8	143	100	100	123

220TV4PB

Sechskant Stiftschlüssel mit T-Griff, Schutzisoliert, Set in der Kunststoff-Box



Enthalten sind:

- › 4x Sechskant Stiftschlüssel mit T-Griff, Schutzisoliert (Artikel 220TV) Dim. 4, 5, 6, 8



SKU	↔	↓
621648	4 - 8	4



190/2VDEDP

Steckschlüssel 1/2 Zoll, schutzisoliert



- Material: Premium Flex Chrom-Vanadium-Stahl
- geschmiedet, gehärtet und vergütet
- Maul verchromt gemäß Industriestandard ISO 1456:2009
- gefertigt laut Standard ISO 2725-1 und EN IEC 60900:2018

Vorteile:

- Zweifarbige - Doppelte Schutzisolierung
- Endkontrolle erfolgt durch Standard EN IEC 60900

Wichtig!

- Wenn die zweite Schutzisolierung erkennbar ist, muss das Werkzeug ersetzt werden

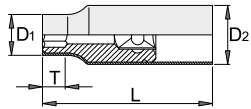

SKU	⊖	D1	D2	L	T	📦
617803	8	18	27	54	12	65
612195	10	19,5	27	54	12	72
612196	11	20,7	27	54	12	75
612197	12	22	27	54	12	74
612198	13	23,2	27	54	12	77
612199	14	24,5	27	54	12	72
621594	15	25,7	27	54	12	78
621595	16	27	27	54	12	82
612200	17	28,1	27	54	12	83
621596	18	29,5	27	54	12	94
612201	19	30,7	27	54	14	96
621597	20	32	27	54	14	106
621598	21	33,2	27	54	14	115
612202	22	34,5	27	54	14	108
612203	24	37	27	58	16	158
617804	27	41	27	59	18	176
621602	30	44,5	27	62	22	247
621603	32	47	27	62	22	284



190/2LVDEDP

Steckschlüssel 1/2 Zoll, schutzisoliert, lange Ausführung



- Material: Premium Flex Chrom-Vanadium-Stahl
- geschmiedet, gehärtet und vergütet
- Maul verchromt gemäß Industriestandard ISO 1456:2009
- gefertigt laut Standard ISO 2725-1 und EN IEC 60900:2018

Vorteile:

- Zweifarbige - Doppelte Schutzisolierung
- Endkontrolle erfolgt durch Standard EN IEC 60900

Wichtig!

- Wenn die zweite Schutzisolierung erkennbar ist, muss das Werkzeug ersetzt werden

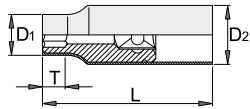

SKU	⊖	L	D1	D2	T	📦
619104	10	96	20.7	27	27	116
619105	11	96	21.6	27	27	116
619106	12	96	22.6	27	27	123
619107	13	96	23.3	27	27	127
619108	14	96	25.8	27	35	134
619109	15	96	26.8	27	35	132
619111	17	96	30	27	35	151
619113	19	96	32	27	35	170
619115	21	96	33	27	35	188
621604	22	96	33.6	29.6	35	213
621605	24	96	35.6	31.6	35	238



192/2HXVDEDP

Schraubendrehereinsatz 1/2 Zoll für Innensechskantschrauben, schutzisoliert



- Material: Kopf - Premium Flex Chrom-Vanadium-Stahl
- Klinge aus Premium Plus Kohlenstoffstahl, geölt-Korrosionsschutz
- Vollkommen gehärtet und vergütet
- vollständig gefertigt nach DIN 7422 und EN IEC 60900

Vorteile:

- Zweifarbige - Doppelte Schutzisolierung
- Endkontrolle erfolgt durch Standard EN IEC 60900

Wichtig!

- Wenn die zweite Schutzisolierung erkennbar ist, muss das Werkzeug ersetzt werden

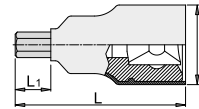

SKU	⊖	L	L1	D	📦
615173	4	76	8	27	76
615174	5	76	8	27	73
615175	6	76	8	27	80
615176	8	76	8	27	96
615177	10	76	8	27	110

190.1AVDEDP

Umschaltknarre 1/2 Zoll, schutzisoliert



- Material: Premium Chrom-Vanadium-Stahl
- Druckknöpfe für rechts/linkslauf
- gefertigt laut Standard ISO 3315 und EN IEC 60900:2018

Vorteile:

- Zweifarbige - Doppelte Schutzisolierung
- 75 Zähne
- 4,8 Grad Drehwinkel
- Endkontrolle erfolgt durch Standard EN IEC 60900

Wichtig!

- Wenn die zweite Schutzisolierung erkennbar ist, muss das Werkzeug ersetzt werden



SKU	■	L	B	A	📦
619119	1/2"	245	50	80	667

190.1VDE

Umschaltknarre 1/2 Zoll, schutzisoliert



- › Material: Premium Chrom-Vanadium-Stahl
- › 36 Zähne
- › Minimalster Winkel der Drehung 10 Grad;
- › Druckknöpfe für rechts/linkslauf
- › Endkontrolle erfolgt durch Standard EN IEC 60900
- › gefertigt laut Standard DIN EN IEC 60900

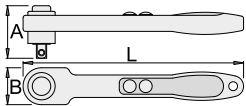

1/2" 1000V IEC 60900

SKU	■	L	B	A	📦
612206	1/2"	275	46	66	553



190.4/2VDEDP

Verlängerung 1/2 Zoll, schutzisoliert



- › Material: Premium Chrom-Vanadium-Stahl
- › geschmiedet, gehärtet und vergütet
- › Maul verchromt gemäß Industriestandard ISO 1456:2009
- › gefertigt laut Standard ISO 3316 und EN IEC 60900:2018

Vorteile:

- › Zweifarbige - Doppelte Schutzisolierung
- › Endkontrolle erfolgt durch Standard EN IEC 60900

Wichtig!

- › Wenn die zweite Schutzisolierung erkennbar ist, muss das Werkzeug ersetzt werden



1/2" 1000V IEC 60900

SKU	■	L	D	📦
612205	1/2"	125	27	209
612204	1/2"	250	28	380

190.5/2VDEDP

Winkelgriff 1/2 Zoll, schutzisoliert



- › Material: Premium Chrom-Vanadium-Stahl
- › geschmiedet, gehärtet und vergütet
- › verchromt gemäß Industriestandard ISO 1456:2009
- › gefertigt laut Standard ISO 3316 und EN IEC 60900:2018

Vorteile:

- › Zweifarbige - Doppelte Schutzisolierung
- › Endkontrolle erfolgt durch Standard EN IEC 60900

Wichtig!

- › Wenn die zweite Schutzisolierung erkennbar ist, muss das Werkzeug ersetzt werden

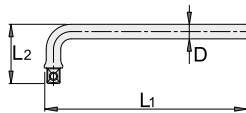

1/2" 1000V IEC 60900

SKU	L1	L2	📦
615178	250	72	408

190VDE6P10

Steckschlüssel-Sortiment 1/2 Zoll, schutzisoliert, in Kunststoffkassette



- › Dimension der Kunststoffbox: 307 x 260 x 70 mm

Enthalten sind:

- › 7x Steckschlüssel 1/2 Zoll, schutzisoliert (Artikel 190/2VDEDP) Dim. 13, 14, 17, 19, 22, 24, 27
- › 1x Umschaltknarre 1/2 Zoll, schutzisoliert
- › Zubehör 1/2 Zoll, schutzisoliert; 2x Verlängerung (125, 250mm)

1/2" 1000V IEC 60900

SKU	📏	📦
621646	13 - 27	10

190VDE6P11A

Steckschlüssel-Sortiment 1/2 Zoll, schutzisoliert, in Metallkassette



- › Dimension der Metallkassette: 321 x 198 x 54 mm

Enthalten sind:

- › 9x Steckschlüssel 1/2 Zoll, schutzisoliert (Artikel 190/2VDEDP) Dim. 10, 11, 12, 13, 14, 17, 19, 22, 24
- › 1x Umschaltknarre 1/2 Zoll, schutzisoliert
- › Zubehör 1/2 Zoll, schutzisoliert; 1x Verlängerung (125mm)

1/2" 1000V IEC 60900

SKU	📏	📦
612678	10 - 24	11

190VDE12P11L

Steckschlüssel-Sortiment 1/2 Zoll, lange Ausführung, schutzisoliert, in Metallkassette



- › Dimension der Metallkassette: 448 x 198 x 54 mm

Enthalten sind:

- › 9x Steckschlüssel 1/2 Zoll, lang, schutzisoliert (Artikel 190/2LVDEDP) Dim. 10, 11, 12, 13, 14, 17, 19, 22, 24
- › 1x Umschaltknarre 1/2 Zoll, schutzisoliert
- › Zubehör 1/2 Zoll, schutzisoliert; 1x Verlängerung (125mm)

1/2" 1000V IEC 60900

SKU	📏	📦
625166	10 - 24	11

190VDEDP6P13B

Steckschlüssel-Sortiment 1/2 Zoll, schutzisoliert, in Metallkassette



› Dimension der Metallkassette: 321 x 198 x 54 mm

Enthalten sind:

- › 11x Steckschlüssel 1/2 Zoll, schutzisoliert (Artikel 190/2VDEDP) Dim. 8, 10, 11, 12, 13, 14, 17, 19, 22, 24, 27
- › 1x Umschaltknarre 1/2 Zoll, schutzisoliert
- › Zubehör 1/2 Zoll, schutzisoliert; 1x Verlängerung (125mm)



SKU	↔	✋
619420	8 - 27	13



406/1VDEBI

Kombizange



- › Material: Premium Plus Kohlenstoffstahl
- › geschmiedet und vergütet
- › Schneiden induktiv gehärtet
- › Kopf poliert
- › verchromt nach Standard ISO 1456:2009
- › zwei Komponenten Kunststoffgriffe mit Abgleitschutz
- › gefertigt laut Standard ISO 5746 und EN IEC 60900

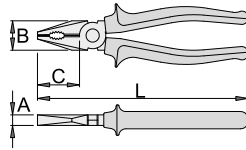

SKU	L	B	C	A	✋
610421	160	24	35	9.5	224
610422	180	27	38	10	274
610423	200	29	41	10.5	344
610424	220	32	47	11	424

Schneidwerte (10N=1kg)

SKU	L	max 1600 N/mm ² ØI	max 650 N/mm ² ØI
610421	160	1,6	2,0
610422	180	1,8	2,5
610423	200	2,0	2,5
610424	220	2,0	3,0

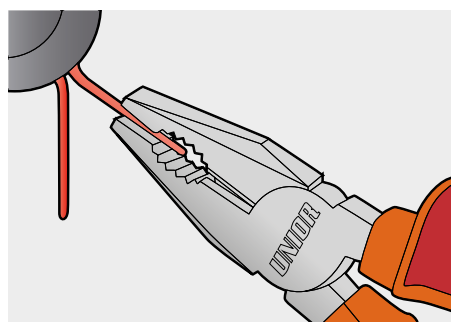
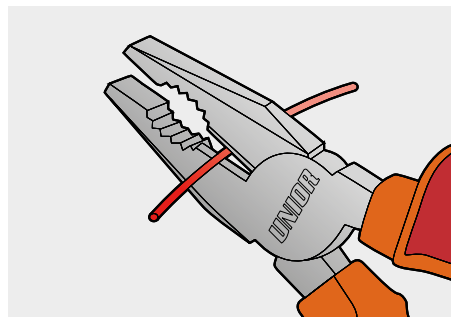
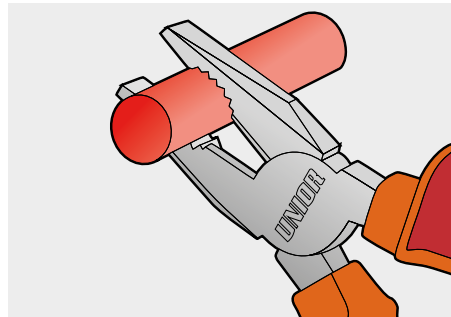

406/1VDEDP

Kombizange



- › Material: Premium Plus Kohlenstoffstahl
- › geschmiedet und vergütet
- › Schneiden induktiv gehärtet
- › Kopf poliert
- › verchromt nach Standard ISO 1456:2009
- › gefertigt laut Standard ISO 5746 und EN IEC 60900

Vorteile:

- › Doppelte, zweifarbige Schutzisolierung

Wichtig!

- › Wenn die zweite Schutzisolierung erkennbar ist, muss das Werkzeug ersetzt werden

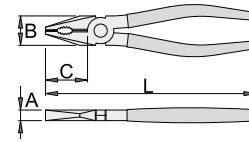

SKU	L	B	C	A	✋
619177	140	23	32	8	157
619178	160	24	35	9.5	219
619179	180	27	38	10	269
619180	200	29	41	10.5	321
619181	220	32	47	11	376

Schneidwerte (10N=1kg)

SKU	L	max 1600 N/mm ² ØI	max 650 N/mm ² ØI
619177	140	1,6	2,0
619178	160	1,6	2,0
619179	180	1,8	2,5
619180	200	2,0	2,5
619181	220	2,0	3,0



420/1VDEBI

Elektriker-Kombizange



- › Material: Premium Plus Kohlenstoffstahl
- › geschmiedet und vergütet
- › Schneiden induktiv gehärtet
- › Kopf poliert
- › verchromt nach Standard ISO 1456:2009
- › zwei Komponenten Kunststoffgriffe mit Abgleitschutz
- › gefertigt laut Standard EN IEC 60900

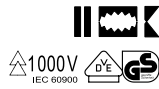
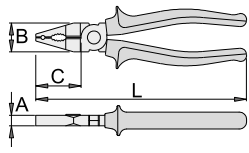

SKU	L	B	C	A	
610425	180	24	45	11	241
Schneidwerte (10N=1kg)					
SKU	L	max 1600 N/mm ² ØI	max 650 N/mm ² ØI		
610425	180	1,8	2,5		



420/1VDEDP

Elektriker-Kombizange



- › Material: Premium Plus Kohlenstoffstahl
- › geschmiedet und vergütet
- › Schneiden induktiv gehärtet
- › Kopf poliert
- › verchromt nach Standard ISO 1456:2009
- › gefertigt laut Standard EN IEC 60900

Vorteile:

- › Doppelte, zweifarbige Schutzisolierung

Wichtig!

- › Wenn die zweite Schutzisolierung erkennbar ist, muss das Werkzeug ersetzt werden

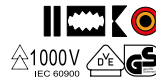
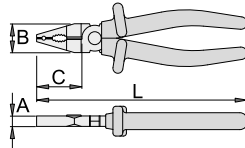

SKU	L	B	C	A	
619176	180	24	45	11	221
Schneidwerte (10N=1kg)					
SKU	L	max 1600 N/mm ² ØI	max 650 N/mm ² ØI		
619176	180	1,8	2,5		

447/1VDEDP

Wasserpumpenzange



- › Material: Premium Chrom-Vanadium-Stahl
- › geschmiedet und vergütet
- › Zähne induktiv gehärtet
- › verchromt nach Standard ISO 1456:2009
- › gefertigt laut Standard ISO 8976 und EN IEC 60900

Vorteile:

- › Doppelte, zweifarbige Schutzisolierung
- › 7-fach verstellbar
- › Die speziell geformten Griffe verhindern ein Einklemmen der Finger

Wichtig!

- › Wenn die zweite Schutzisolierung erkennbar ist, muss das Werkzeug ersetzt werden

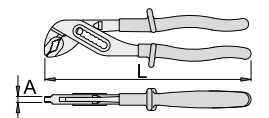
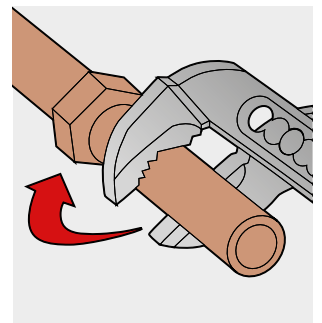
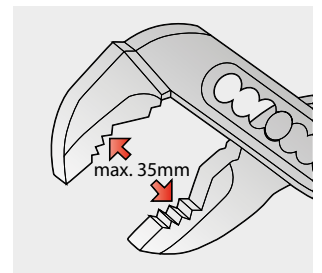

SKU	L	A	O ₁ max	
619199	240	6,5	35	382

447/1VDEBI

Wasserpumpenzange



- › Material: Premium Chrom-Vanadium-Stahl
- › geschmiedet und vergütet
- › Zähne induktiv gehärtet
- › verchromt nach Standard ISO 1456:2009
- › zwei Komponenten Kunststoffgriffe mit Abgleitschutz
- › gefertigt laut Standard ISO 8976 und EN IEC 60900

Vorteile:

- › 7-fach verstellbar
- › Die speziell geformten Griffe verhindern ein Einklemmen der Finger

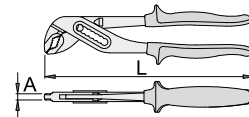

SKU	L	A	O ₁ max	
611993	240	6,5	35	367



461/1VDEBI

Diagonal-Seitenschneider



- › Material: Premium Plus Kohlenstoffstahl
- › geschmiedet und vergütet
- › Schneiden induktiv gehärtet
- › Kopf poliert
- › verchromt nach Standard ISO 1456:2009
- › zwei Komponenten Kunststoffgriffe mit Abgleitschutz
- › gefertigt laut Standard ISO 5749 und EN IEC 60900

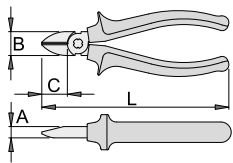

SKU	L	B	C	A	📦
610426	140	19	9,5	18	169
610427	160	22,5	10	22	214

Schneidwerte (10N=1kg)

SKU	L	max 1600 N/mm ² ØI	max 650 N/mm ² ØI
610426	140	1,6	2,0
610427	160	1,6	2,5

461/1VDEDP

Diagonal-Seitenschneider



- › Material: Premium Plus Kohlenstoffstahl
- › geschmiedet und vergütet
- › Schneiden induktiv gehärtet
- › Kopf poliert
- › verchromt nach Standard ISO 1456:2009
- › gefertigt laut Standard ISO 5749 und EN IEC 60900

Vorteile:

- › Doppelte, zweifarbige Schutzisolierung

Wichtig!

- › Wenn die zweite Schutzisolierung erkennbar ist, muss das Werkzeug ersetzt werden

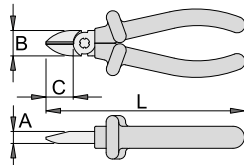

SKU	L	B	C	A	📦
619193	140	19	9,5	18	174
619194	160	22,5	10	22	224

Schneidwerte (10N=1kg)

SKU	L	max 1600 N/mm ² ØI	max 650 N/mm ² ØI
619193	140	1,6	2,0
619194	160	1,6	2,5

462/1VDEDP

Multifunktions-Diagonalseitenschneider



- › Material: Premium Plus Kohlenstoffstahl
- › geschmiedet und vergütet
- › Schneiden induktiv gehärtet
- › Kopf poliert
- › verchromt nach Standard ISO 1456:2009
- › gefertigt laut Standard EN IEC 60900

Vorteile:

- › Abziehen von Kabelisolierungen mit 1,5mm² und 2,5mm²
- › Doppelte, zweifarbige Schutzisolierung

Wichtig!

- › Wenn die zweite Schutzisolierung erkennbar ist, muss das Werkzeug ersetzt werden

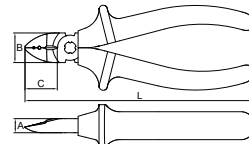

SKU	L	B	A	C	📦
624061	160	21	10	22	224

Schneidwerte (10N=1kg)

SKU	L	max 1600 N/mm ² ØI	max 650 N/mm ² ØI
624061	160	1,6	2,5

462/1VDEBI

Multifunktions-Diagonalseitenschneider



- › Material: Premium Plus Kohlenstoffstahl
- › geschmiedet und vergütet
- › Schneiden induktiv gehärtet
- › Kopf poliert
- › verchromt nach Standard ISO 1456:2009
- › zwei Komponenten Kunststoffgriffe mit Abgleitschutz
- › gefertigt laut Standard EN IEC 60900

Vorteile:

- › Abziehen von Kabelisolierungen mit 1,5mm² und 2,5mm²

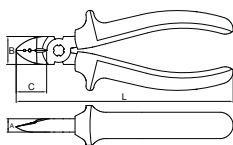

SKU	L	B	A	C	📦
624060	160	21	10	22	214

Schneidwerte (10N=1kg)

SKU	L	max 1600 N/mm ² ØI	max 650 N/mm ² ØI
624060	160	1,6	2,5



466/1VDEBI

Diagonal-Kraftseitenschneider



- Material: Premium Flex Plus Kohlenstoffstahl
- geschmiedet und vergütet
- Schneiden induktiv gehärtet
- Kopf poliert
- verchromt nach Standard ISO 1456:2009
- zwei Komponenten Kunststoffgriffe mit Abgleitschutz
- gefertigt laut Standard ISO 5749 und EN IEC 60900

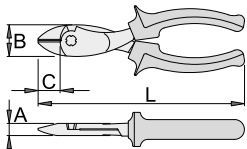

SKU	L	B	A	C	🔒
610428	180	28	11	20	316
611756	200	27	11	21	344

Schneidwerte (10N=1kg)

SKU	L	max 2150 N/mm ² Ø i	max 650 N/mm ² Ø i
610428	180	1,8	3,0
611756	200	2,0	3,5

466/1VDEDP

Diagonal-Kraftseitenschneider



- Material: Premium Flex Plus Kohlenstoffstahl
- geschmiedet und vergütet
- Schneiden induktiv gehärtet
- Kopf poliert
- verchromt nach Standard ISO 1456:2009
- gefertigt laut Standard ISO 5749 und EN IEC 60900

Vorteile:

- Doppelte, zweifarbige Schutzisolierung

Wichtig!

- Wenn die zweite Schutzisolierung erkennbar ist, muss das Werkzeug ersetzt werden

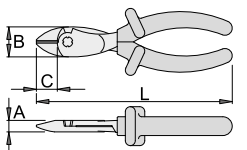

SKU	L	B	A	C	🔒
619195	180	28	11	20	303
619196	200	27	11	21	351

Schneidwerte (10N=1kg)

SKU	L	max 2150 N/mm ² Ø i	max 650 N/mm ² Ø i
619195	180	1,8	3,0
619196	200	2,0	3,5

472/1VDEBI

Flachzange mit langen Backen



- Material: Premium Plus Kohlenstoffstahl
- geschmiedet und vergütet
- Kopf poliert
- verchromt nach Standard ISO 1456:2009
- zwei Komponenten Kunststoffgriffe mit Abgleitschutz
- Greiffläche gezahnt
- gefertigt laut Standard ISO 5745 und EN IEC 60900

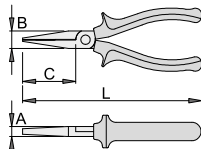

SKU	L	B	C	A	🔒
610430	160	16	49	9	146

472/1VDEDP

Flachzange mit langen Backen



- Material: Premium Plus Kohlenstoffstahl
- geschmiedet und vergütet
- Kopf poliert
- verchromt nach Standard ISO 1456:2009
- gefertigt laut Standard ISO 5745 und EN IEC 60900

Vorteile:

- Doppelte, zweifarbige Schutzisolierung
- Greiffläche gezahnt

Wichtig!

- Wenn die zweite Schutzisolierung erkennbar ist, muss das Werkzeug ersetzt werden

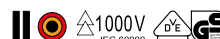
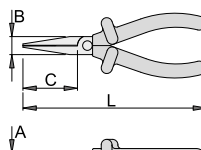

SKU	L	B	C	A	🔒
619182	140	15	39	8	114
619183	160	16	49	9	153

476/1VDEBI

Rundzange



- Material: Premium Plus Kohlenstoffstahl
- geschmiedet und vergütet
- Kopf poliert
- verchromt nach Standard ISO 1456:2009
- zwei Komponenten Kunststoffgriffe mit Abgleitschutz
- gefertigt laut Standard ISO 5745 und EN IEC 60900

Vorteile:

- lange Spitzen ermöglichen Arbeiten an schwer erreichbaren Stellen
- geringere Gefahr der Drahtbeschädigung

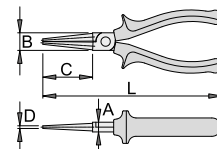

SKU	L	B	A	C	D	🔒
610431	140	15	9	39	2	116
610432	160	16	10	49	2,5	126

476/1VDEDP

Rundzange



- Material: Premium Plus Kohlenstoffstahl
- geschmiedet und vergütet
- Kopf poliert
- verchromt nach Standard ISO 1456:2009
- gefertigt laut Standard ISO 5745 und EN IEC 60900

Vorteile:

- Doppelte, zweifarbige Schutzisolierung
- lange Spitzen ermöglichen Arbeiten an schwer erreichbaren Stellen
- geringere Gefahr der Drahtbeschädigung

Wichtig!

- Wenn die zweite Schutzisolierung erkennbar ist, muss das Werkzeug ersetzt werden

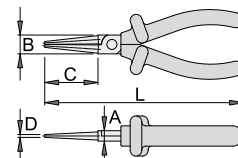

SKU	L	B	A	C	D	🔒
619184	140	15	9	39	2	114
619185	160	16	10	49	2,5	139

506/1VDEBI

Flachrundzange mit Schneide



- › Material: Premium Plus Kohlenstoffstahl
- › geschmiedet und vergütet
- › Schneiden induktiv gehärtet
- › Kopf poliert
- › verchromt nach Standard ISO 1456:2009
- › zwei Komponenten Kunststoffgriffe mit Abgleitschutz
- › gefertigt laut Standard ISO 5745 und EN IEC 60900

Vorteile:

- › Auch zum Zusammenpressen und Trennen von Kabeln und anderen empfindlichen Gegenständen
- › Greiffläche gezahnt

506/1VDEDP

Flachrundzange mit Schneide



- › Material: Premium Plus Kohlenstoffstahl
- › geschmiedet und vergütet
- › Schneiden induktiv gehärtet
- › Kopf poliert
- › verchromt nach Standard ISO 1456:2009
- › gefertigt laut Standard ISO 5745 und EN IEC 60900

Vorteile:

- › Doppelte, zweifarbige Schutzisolierung
- › Auch zum Zusammenpressen und Trennen von Kabeln und anderen empfindlichen Gegenständen
- › Greiffläche gezahnt

Wichtig!

- › Wenn die zweite Schutzisolierung erkennbar ist, dann ersetzen Sie das Werkzeug

508/1VDEBI

Flachrundzange mit Schneide und extra langen Backen, gerade



- › Material: Premium Plus Kohlenstoffstahl
- › geschmiedet und vergütet
- › Schneiden induktiv gehärtet
- › Kopf poliert
- › verchromt nach Standard ISO 1456:2009
- › zwei Komponenten Kunststoffgriffe mit Abgleitschutz
- › gefertigt laut Standard ISO 5745 und EN IEC 60900

Vorteile:

- › Auch zum Zusammenpressen und Trennen von Kabeln und anderen empfindlichen Gegenständen
- › Greiffläche gezahnt

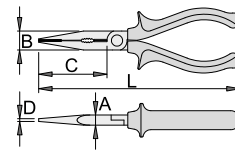
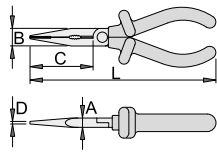
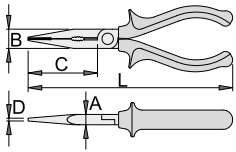

SKU	L	B	D	A	C	🔒
610434	140	15	2	8	39	115
610435	160	16	2.5	9	49	137

Schneidwerte (10N=1kg)

SKU	L	max 1600 N/mm ² ØI	max 650 N/mm ² ØI
610434	140	1,6	2,0
610435	160	1,6	2,0

SKU	L	B	D	A	C	🔒
619187	140	15	8	8	39	125
619188	160	16	2.5	9	49	157

Schneidwerte (10N=1kg)

SKU	L	max 1600 N/mm ² ØI	max 650 N/mm ² ØI
619187	140	1,6	2,0
619188	160	1,6	2,0

SKU	L	B	D	A	C	🔒
610436	170	17	2.5	9	61	156
610437	200	17	2.5	9	77	191

Schneidwerte (10N=1kg)

SKU	L	max 1600 N/mm ² ØI	max 650 N/mm ² ØI
610436	170	1,6	3,0
610437	200	1,8	3,0



508/1VDEDP

Flachrundzange mit Schneide und extra langen Backen



- › Material: Premium Plus Kohlenstoffstahl
- › geschmiedet und vergütet
- › Schneiden induktiv gehärtet
- › Kopf poliert
- › verchromt nach Standard ISO 1456:2009
- › gefertigt laut Standard ISO 5745 und EN IEC 60900

Vorteile:

- › Doppelte, zweifarbige Schutzisolierung
- › Auch zum Zusammenpressen und Trennen von Kabeln und anderen empfindlichen Gegenständen
- › Greiffläche gezahnt

Wichtig!

- › Wenn die zweite Schutzisolierung erkennbar ist, dann ersetzen Sie das Werkzeug

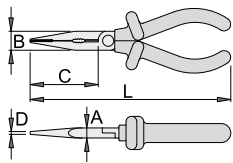

SKU	L	B	D	A	C	🔒
619189	170	17	2,5	9	61	162
619190	200	17	2,5	9	77	201

Schneidwerte (10N=1kg)

SKU	L	max 1600 N/mm ² Ø I	max 650 N/mm ² Ø I
619189	170	1,6	2,0
619190	200	1,8	2,5

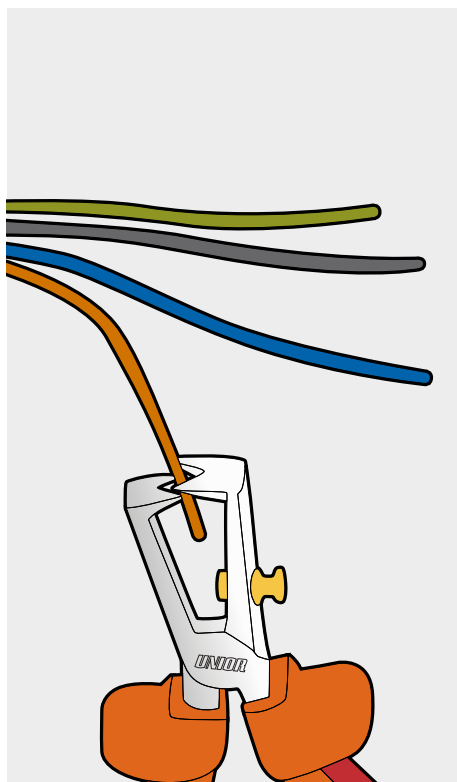

ZANGE, VDE SCHUTZISOLIERT

512/1VDEBI

Flachrundzange mit Schneide und extra langen Backen, 45 Grad gebogen



- › Material: Premium Plus Kohlenstoffstahl
- › geschmiedet und vergütet
- › Schneiden induktiv gehärtet
- › Kopf poliert
- › verchromt nach Standard ISO 1456:2009
- › zwei Komponenten Kunststoffgriffe mit Abgleitschutz
- › gefertigt laut Standard ISO 5745 und EN IEC 60900

Vorteile:

- › Die langen, gebogenen Backen ermöglichen einen einfachen und präzisen Halt von Muttern und Schrauben
- › Die gezahnten Greifflächen ermöglichen einen guten Halt
- › Backen um 45 Grad gebogen
- › Greiffläche gezahnt

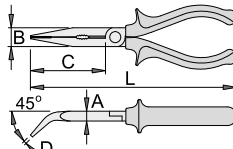

SKU	L	B	D	A	C	🔒
610438	170	17	2,5	9	61	152
610439	200	17	2,5	9	77	204

Schneidwerte (10N=1kg)

SKU	L	max 1600 N/mm ² Ø I	max 650 N/mm ² Ø I
610438	170	1,6	2,0
610439	200	1,8	2,5

478/1VDEBI

Abisolierzange mit Stellschraube und Feder



- › Material: Premium Plus Kohlenstoffstahl
- › geschmiedet und vergütet
- › Schneiden induktiv gehärtet
- › Kopf poliert
- › verchromt nach Standard ISO 1456:2009
- › zwei Komponenten Kunststoffgriffe mit Abgleitschutz
- › Abisolierbereich 0,6 mm² - 10 mm²
- › mit Feder
- › gefertigt laut Standard EN IEC 60900

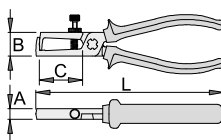

SKU	L	B	A	C	🔒
610433	160	0,6 - 10	18	9	40

512/1VDEDP

Flachrundzange mit Schneide und extra langen Backen, 45 Grad gebogen



- › Material: Premium Plus Kohlenstoffstahl
- › geschmiedet und vergütet
- › Schneiden induktiv gehärtet
- › Kopf poliert
- › verchromt nach Standard ISO 1456:2009
- › gefertigt laut Standard ISO 5745 und EN IEC 60900

Vorteile:

- › Doppelte, zweifarbige Schutzisolierung
- › Die langen, gebogenen Backen ermöglichen einen einfachen und präzisen Halt von Muttern und Schrauben
- › Die gezahnten Greifflächen ermöglichen einen guten Halt
- › Backen um 45 Grad gebogen
- › Greiffläche gezahnt

Wichtig!

- › Wenn die zweite Schutzisolierung erkennbar ist, muss das Werkzeug ersetzt werden

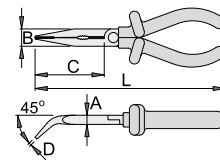

SKU	L	B	D	A	C	🔒
619191	170	17	2,5	9	61	156
619192	200	17	2,5	9	77	201

Schneidwerte (10N=1kg)

SKU	L	max 1600 N/mm ² Ø I	max 650 N/mm ² Ø I
619191	170	1,6	2,0
619192	200	1,8	2,5

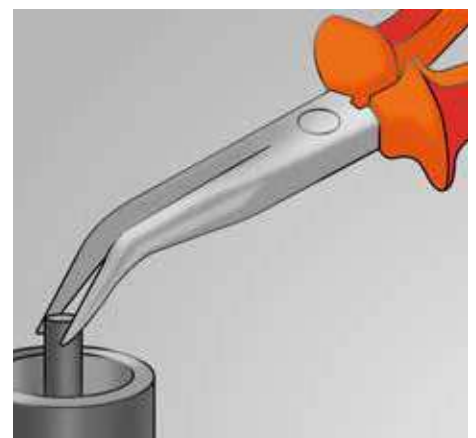

MADE
FOR
WORK.

478/1VDEDP

Abisolierzange mit Stellschraube und Feder



- › Material: Premium Plus Kohlenstoffstahl
- › geschmiedet und vergütet
- › Schneiden induktiv gehärtet
- › Kopf poliert
- › Abisolierbereich 0,6 mm² - 10 mm²
- › gefertigt laut Standard EN IEC 60900

Vorteile:

- › Doppelte, zweifarbige Schutzisolierung
- › mit Feder

Wichtig!

- › Wenn die zweite Schutzisolierung erkennbar ist, muss das Werkzeug ersetzt werden

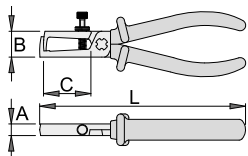

SKU	L	A	B	C	🔒
619186	160	0.6-10	18	9	40
					167

580/1VDEBI

Kabelschere



- › Material: Premium Plus Kohlenstoffstahl
- › geschmiedet und vergütet
- › Schneiden induktiv gehärtet
- › Kopf poliert
- › verchromt nach Standard ISO 1456:2009
- › zwei Komponenten Kunststoffgriffe mit Abgleitschutz
- › gefertigt laut Standard EN IEC 60900

Wichtig!

- › für Kabel ohne Stahldraht

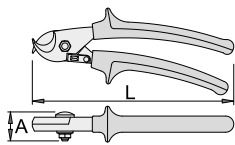

SKU	L	A	O _{max}	🔒
610440	170	18	10	339
610441	230	22	17	444



580/1VDEDP

Kabelschere



- › Material: Premium Plus Kohlenstoffstahl
- › geschmiedet und vergütet
- › Schneiden induktiv gehärtet
- › Kopf poliert
- › verchromt nach Standard ISO 1456:2009
- › gefertigt laut Standard EN IEC 60900

Vorteile:

- › Doppelte, zweifarbige Schutzisolierung

Wichtig!

- › Wenn die zweite Schutzisolierung erkennbar ist, muss das Werkzeug ersetzt werden
- › für Kabel ohne Stahldraht

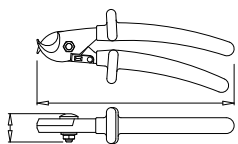

SKU	L	A	O _{max}	🔒
619197	170	18	10	226
619198	230	22	17	409

604VDETBI

Elektriker-Schraubendreher SLIM für Schlitzschrauben mit 3-Komponentengriff



- › Klinge: Premium Hard Chrom-Vanadium-Stahl, durchgehend gehärtet und vergütet
- › brünierte Spitze
- › Griff: ergonomisch geformt
- › Dreikomponenten Kunststoffmaterial
- › Loch zum Aufhängen
- › gefertigt laut Standard DIN EN IEC 60900 (VDE 0682-201):2019-04; EN IEC 60900:2018

Vorteile:

- › Modell mit dünner Klinge
- › Trotz der dünnen Klinge bietet der Schraubendreher Sicherheit und kann auch als isolierter Schraubendreher verwendet werden.
- › Mit dieser dünnen Klinge kann auch an schwer zugänglichen Stellen gearbeitet werden.

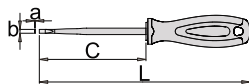

SKU	axb	C	L	🔒
624063	0.6 x 3.5	100	185	37
624064	0.8 x 4.0	100	185	39
624065	1.0 x 5.5	125	225	74



611VDE TBI

Elektriker-Schraubendreher SLIM für Schlitz- und Kreuz (PH) Schrauben mit 3-Komponentengriff



- › Klinge: Premium Hard Chrom-Vanadium-Stahl, durchgehend gehärtet und vergütet
- › brünierte Spitze
- › Griff: ergonomisch geformt
- › Dreikomponenten Kunststoffmaterial
- › Loch zum Aufhängen
- › gefertigt laut Standard DIN EN IEC 60900 (VDE 0682-201);2019-04; EN IEC 60900:2018

Vorteile:

- › Modell mit dünner Klinge
- › Trotz der dünnen Klinge bietet der Schraubendreher Sicherheit und kann auch als isolierter Schraubendreher verwendet werden.
- › Mit dieser dünnen Klinge kann auch an schwer zugänglichen Stellen gearbeitet werden.

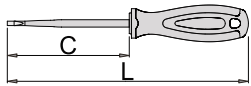

SKU	+	C	L	🔒
624071	SLPH 1	80	180	56
624072	SLPH 2	100	210	88

603VDE

Elektriker-Schraubendreher VDE



- › Klinge: Premium Hard Chrom-Vanadium-Stahl, durchgehend gehärtet und vergütet
- › brünierte Spitze
- › Griff: ergonomisch geformt
- › Griffe: Polypropylen
- › Loch zum Aufhängen
- › gefertigt laut Standard DIN EN IEC 60900 (VDE 0682-201);2019-04; EN IEC 60900:2018

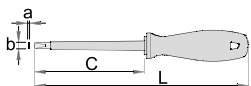

SKU	axb	C	L	🔒
616470	0.4 x 2.5	75	160	33
616471	0.5 x 3.0	100	185	37
616472	0.6 x 3.5	100	185	39
616473	0.8 x 4.0	100	185	43
616474	1.0 x 5.5	125	225	75
616475	1.2 x 6.5	150	260	113
616476	1.2 x 8.0	175	295	163
616477	1.6 x 10.0	200	320	115

603VDE TBI

Elektriker-Schraubendreher TBI, 3-Komponenten-Griff



- › Klinge: Premium Hard Chrom-Vanadium-Stahl, durchgehend gehärtet und vergütet
- › brünierte Spitze
- › Griff: ergonomisch geformt
- › Dreikomponenten Kunststoffmaterial
- › Loch zum Aufhängen
- › gefertigt laut Standard DIN EN IEC 60900 (VDE 0682-201);2019-04; EN IEC 60900:2018
- › gefertigt gemäß ISO 8764-1,2

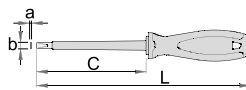

SKU	axb	C	L	🔒
616436	0.4 x 2.5	75	160	33
616437	0.5 x 3.0	100	185	37
616438	0.6 x 3.5	100	185	39
616439	0.8 x 4.0	100	185	43
621247	1.0 x 4.5	125	225	75
616440	1.0 x 5.5	125	225	75
616441	1.2 x 6.5	150	260	113
616442	1.2 x 8.0	175	295	163
621248	1.6 x 10.0	200	320	115

613VDE

Elektriker-Schraubendreher VDE PH



- › Klinge: Premium Hard Chrom-Vanadium-Stahl, durchgehend gehärtet und vergütet
- › brünierte Spitze
- › Griff: ergonomisch geformt
- › Griffe: Polypropylen
- › Loch zum Aufhängen
- › gefertigt laut Standard ISO 8764-1, 2 und EN IEC 60900

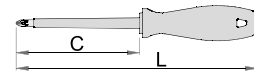

SKU	+	C	L	🔒
616478	PH0	60	145	34
616479	PH1	80	165	40
616480	PH2	100	200	94
616481	PH3	150	260	104

613VDE TBI

Elektriker-Schraubendreher PH, 3-Komponenten-Griff



- › Klinge: Premium Hard Chrom-Vanadium-Stahl, durchgehend gehärtet und vergütet
- › brünierte Spitze
- › Griff: ergonomisch geformt
- › Dreikomponenten Kunststoffmaterial
- › Loch zum Aufhängen
- › gefertigt laut Standard ISO 8764-1, 2 und EN IEC 60900

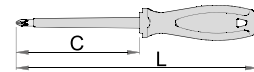

SKU	+	C	L	🔒
616443	PH0	60	145	34
616444	PH1	80	180	60
616445	PH2	100	210	94
616446	PH3	150	270	104
616447	PH4	200	320	230

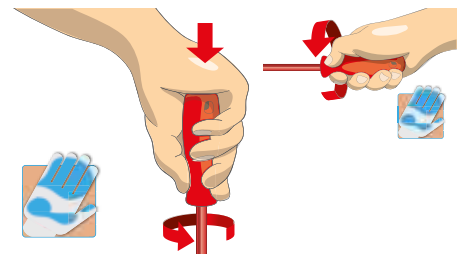

623VDE

Elektriker-Schraubendreher VDE PZ



- › Klinge: Premium Hard Chrom-Vanadium-Stahl, durchgehend gehärtet und vergütet
- › brünierte Spitze
- › Griff: ergonomisch geformt
- › Griffe: Polypropylen
- › Loch zum Aufhängen
- › gefertigt laut Standard ISO 8764-1, 2 und EN IEC 60900

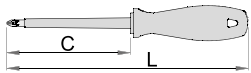

SKU	+	C	L	📦
616482	PZ0	60	145	34
616483	PZ1	80	165	60
616484	PZ2	100	200	93
616485	PZ3	150	260	156



623VDE TBI

Elektriker-Schraubendreher PZ, 3-Komponenten-Griff



- › Klinge: Premium Hard Chrom-Vanadium-Stahl, durchgehend gehärtet und vergütet
- › brünierte Spitze
- › Griff: ergonomisch geformt
- › Dreikomponenten Kunststoffmaterial
- › Loch zum Aufhängen
- › gefertigt laut Standard ISO 8764-1, 2 und EN IEC 60900

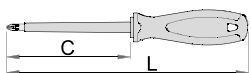

SKU	+	C	L	📦
616460	PZ0	60	145	34
616461	PZ1	80	180	60
616462	PZ2	100	210	93
616463	PZ3	150	270	156

620VDE TBI

Elektriker-Schraubendreher TBI für Innensechskantschrauben, 3-Komponenten-Griff



- › Klinge: Premium Hard Chrom-Vanadium-Stahl, durchgehend gehärtet und vergütet
- › brünierte Spitze
- › Griff: ergonomisch geformt
- › Dreikomponenten Kunststoffmaterial
- › Loch zum Aufhängen
- › gefertigt laut Standard DIN EN IEC 60900 (VDE 0682-201):2019-04; EN IEC 60900:2018

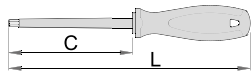

SKU	⬠	C	L	📦
616448	2.5	75	160	34
616449	3	75	175	37
616450	4	75	175	68
616451	5	75	185	93
616452	6	100	210	128
616453	8	100	210	203

621VDE TBI

Elektriker Schraubendreher VDE mit TX Profil, 3-Komponenten-Griff



- › Klinge: Premium Hard Chrom-Vanadium-Stahl, durchgehend gehärtet und vergütet
- › brünierte Spitze
- › Griff: ergonomisch geformt
- › Dreikomponenten Kunststoffmaterial
- › Loch zum Aufhängen
- › gefertigt laut Standard DIN EN IEC 60900 (VDE 0682-201):2019-04; EN IEC 60900:2018

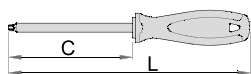

SKU	★	C	L	📦
616454	TX 10	60	140	35
616455	TX 15	80	180	37
616456	TX 20	80	180	43
616457	TX 25	80	180	63
616458	TX 27	100	210	76
616459	TX 30	100	210	98

629VDE TBI

Steckschlüssel VDE, 3-Komponenten-Griff



- › Klinge: Premium Hard Chrom-Vanadium-Stahl, durchgehend gehärtet und vergütet
- › Griff: ergonomisch geformt
- › Dreikomponentenmaterial
- › Loch zum Aufhängen
- › gefertigt laut Standard DIN EN IEC 60900 (VDE 0682-201):2019-04; EN IEC 60900:2018
- › gefertigt gemäß DIN 3125

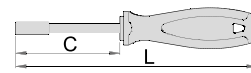

SKU	⬠	C	L	📦
616464	5.5	125	225	103
616465	6	125	225	103
616466	7	125	235	123
616467	8	125	235	140
623341	9	125	235	124
616468	10	125	235	157
623342	11	125	235	159
616469	13	125	245	186
623445	14	125	245	166

630VDE

Spannungsprüfer 220 - 250 V



- › Länge 140 mm mit Clip
- › gefertigt laut Standard DIN EN IEC 60900 (VDE 0682-201):2019-04; EN IEC 60900:2018

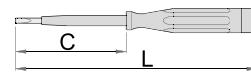

SKU	axb	C	L	📦
617659	0.5 x 3.0	60	140	13
617660	0.6 x 3.5	90	180	24



630VDE140ST

Spannungsprüfer im Kartondisplay



Enthalten sind:

- 18x Spannungsprüfer 220 - 250 V (Artikel 630VDE) Dim. 0.5x3.0x140

SKU	Hand icon
623907	18

631

Autolicht-Prüfer 6 - 12/24 Volt



- Nur zur Prüfung von KFZ Installationen bis zu 12V oder bis zu 24V, verwenden
- Für andere Zwecke und bei anderen Spannungen kann die Verwendung lebensgefährlich sein
- Das Produkt darf nicht zur Prüfung der Netzspannung verwendet werden!

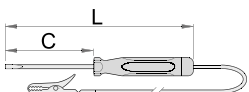

SKU	V'	axb	C	L	Hand icon
601688	6 - 12	0.5 x 3.0	60	140	25
601689	6 - 24	0.6 x 3.5	90	180	25

631B

Autolicht-Prüfer 6 - 12/24 Volt



- Unentbehrliches Werkzeug in jeder Autowerkstätte
- Sicherheitsabdeckung der Spitze schützt vor Verletzungen
- Zum Überprüfen von Elektrischen Leitungen im Kfz von 6-24 Volt

ANWENDUNG:

- Die Klemme an die Masse anklemmen
- Durchstechen der Schutzisolierung mit der Spitze des Testers um mit dem Leiter direkten Kontakt zu haben
- Wiederholen Sie diesen Vorgang entlang der Schutzisolierung so lange bis kein Signal der Prüflampe mehr zu sehen ist.
- Für andere Zwecke und bei anderen Spannungen kann die Verwendung lebensgefährlich sein
- Das Produkt darf nicht zur Prüfung der Netzspannung verwendet werden!

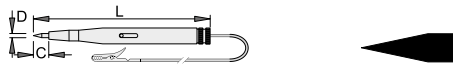

SKU	V'	C	D	L	Hand icon
619856	6 - 24	12	1.8	110	38

603CS6AVT

Schraubendreher-Set VDE TBI, im Sichtkarton



Enthalten sind:

- 4x Elektriker-Schraubendreher TBI, 3-Komponenten-Griff (Artikel 603VDE/TBI) Dim. 0.4x2.5x75, 0.5x3.0x100, 0.8x4.0x100, 1.0x5.5x125
- 2x Elektriker-Schraubendreher für Kreuz-PH mit 3-Komponentengriff with insulated blade (Artikel 613VDE/TBI) Dim. PH 1x80, PH 2x100



SKU	Hand icon
617653	6

603CS6ATVD

Schraubendreher-Set VDE mit Spannungsprüfer

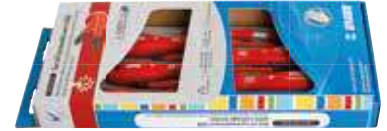

Enthalten sind:

- 3x Elektriker-Schraubendreher VDE (Artikel 603VDE) VDE Dim. 0.5x3.0x100, 0.8x4.0x100, 1.0x5.5x125
- 2x Elektriker-Schraubendreher PH, 3-Komponenten-Griff (Artikel 613VDE/TBI) Dim. PH 1x80, PH 2x100
- 1x Spannungsprüfer 220 - 250 V (Artikel 630VDE) Dim. 0.5x3.0x140



SKU	Hand icon
617656	6

603CS6ATVT

Schraubendreher-Set VDE TBI mit Spannungsprüfer, im Sichtkarton



Enthalten sind:

- 3x Elektriker-Schraubendreher TBI, 3-Komponenten-Griff (Artikel 603VDE/TBI) Dim. 0.5x3.0x100, 0.8x4.0x100, 1.0x5.5x125
- 2x Elektriker-Schraubendreher für Kreuz-PH mit 3-Komponentengriff with insulated blade (Artikel 613VDE/TBI) Dim. PH 1x80, PH 2x100
- 1x Spannungsprüfer 220 - 250 V (Artikel 630VDE) Dim. 0.5x3.0x140



SKU	Hand icon
617654	6

603CS6AVDE

Schraubendreher-Set VDE



Enthalten sind:

- 4x Elektriker-Schraubendreher VDE (Artikel 603VDE) VDE Dim. 0.4x2.5x75, 0.5x3.0x100, 0.8x4.0x100, 1.0x5.5x125
- 2x Elektriker-Schraubendreher PH, 3-Komponenten-Griff (Artikel 613VDE/TBI) Dim. PH 1x80, PH 2x100



SKU	Hand icon
617655	6

603CS6TVDE

Schraubendreher-Set VDE mit Spannungsprüfer



Enthalten sind:

- > 4x Elektriker-Schraubendreher VDE (Artikel 603VDE) Dim. 0.8x4.0x100, 1.0x5.5x125, 1.2x6.5x150
- > 2x Elektriker-Schraubendreher PH, 3-Komponenten-Griff (Artikel 613VDE) Dim. PH 1x80, PH 2x100
- > 1x Spannungsprüfer 220 - 250 V (Artikel 630VDE) Dim. 0.5x3.0x140



SKU	
617045	6

603CS6VDE TBI

Schraubendreher-Set VDE TBI, im Sichtkarton



Enthalten sind:

- > 4x Elektriker-Schraubendreher TBI, 3-Komponenten-Griff (Artikel 603VDE) Dim. 0.4x2.5x75, 0.8x4.0x100, 1.0x5.5x125, 1.2x6.5x150
- > 2x Elektriker-Schraubendreher für Kreuz-PH mit 3-Komponentengriff with insulated blade (Artikel 613VDE) Dim. PH 1x80, PH 2x100



SKU	
617042	6

629CS6VDE TBI

Steckschlüssel-Set VDE TBI



Enthalten sind:

- > 6x Steckschlüssel VDE, 3-Komponenten-Griff (Artikel 629VDE) Dim. 5.5, 6, 7, 8, 10, 13



SKU	
617050	5.5 - 13

603CS6TVDE TBI

Schraubendreher-Set VDE TBI mit Spannungsprüfer



Enthalten sind:

- > 3x Elektriker-Schraubendreher TBI, 3-Komponenten-Griff (Artikel 603VDE) Dim. 0.8x4.0x100, 1.0x5.5x125, 1.2x6.5x150
- > 2x Elektriker-Schraubendreher für Kreuz-PH mit 3-Komponentengriff with insulated blade (Artikel 613VDE) Dim. PH 1x80, PH 2x100
- > 1x Spannungsprüfer 220 - 250 V (Artikel 630VDE) Dim. 0.5x3.0x140



SKU	
617043	6

620CS6VDE TBI

Elektriker-Schraubendreher-Set VDE TBI für Innensechskantschrauben



Enthalten sind:

- > 6x Elektriker-Schraubendreher TBI für Innensechskantschrauben, 3-Komponenten-Griff (Artikel 620VDE) Dim. 2.5, 3, 4, 5, 6, 8



SKU	
617048	2.5 - 8

385AVDEDP

Kabelmesser, schutzisoliert



- > Klinge: Sonder-Werkzeugstahl
- > Zweifarbige - Doppelte Schutzisolierung
- > mit Klingenschutz

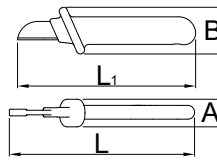

SKU	L	
619101	180	145

603CS6VDE

Schraubendreher-Set VDE



Enthalten sind:

- > 4x Elektriker-Schraubendreher VDE (Artikel 603VDE) Dim. 0.4x2.5x75, 0.8x4.0x100, 1.0x5.5x125, 1.2x6.5x150
- > 2x Elektriker-Schraubendreher PH, 3-Komponenten-Griff (Artikel 613VDE) Dim. PH 1x80, PH 2x100



SKU	
617044	6

621CS6VDE TBI

Schraubendreher-Set VDE TBI mit TX-Profil



Enthalten sind:

- > 6x Elektriker-Schraubendreher VDE mit TX-Profil, 3-Komponenten-Griff (Artikel 621VDE) Dim. TX10, TX15, TX20, TX25, TX27, TX30



SKU	
617049	TX 10 - TX 30



385CVDEDP

Kabelmesser, schutzisoliert



- › Klinge: Sonder-Werkzeugstahl
- › Zweifarbige - Doppelte Schutzisolierung
- › Oberfläche: phosphatiert nach Standard ISO 9717
- › mit Klingenschutz
- › Schneidhärte minimal 55 HRC
- › Die abgerundete Schneidklinge in einer Länge von 60 mm
- › Ergonomischer Griff mit Abgleitschutz
- › Griff mit hakenförmigem Verschluss für eine gute Kraftübertragung.
- › Das Material der Schneidklinge sorgt für maximale Schärfe und Haltbarkeit beim Kabelabziehen.
- › Schneidklinge geschützt mit einem PVC Schutz

Verwendung:

- › zum Entmanteln von PVC Kabelisolierungen

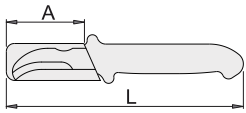

SKU	L	A	
625610	220	60	180

385VDEDP

Kabelmesser, Schutzisoliert



- › Klinge: Sonder-Werkzeugstahl
- › Zweifarbige - Doppelte Schutzisolierung
- › mit Klingenschutz

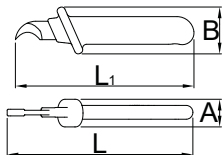

SKU	L	
615494	180	105

750VDP

Säge, schutzisoliert



- › gefertigt laut Standard DIN EN IEC 60900

Vorteile:

- › Doppelte, zweifarbige Schutzisolierung

Wichtig!

- › Wenn die zweite Schutzisolierung erkennbar ist, muss das Werkzeug ersetzt werden



SKU	L	L1	
619098	460	270	815

753VDP

Universalsäge, schutzisoliert



- › Austauschbares Sägeblatt
- › gefertigt laut Standard DIN EN IEC 60900

Vorteile:

- › Doppelte, zweifarbige Schutzisolierung

Wichtig!

- › Wenn die zweite Schutzisolierung erkennbar ist, muss das Werkzeug ersetzt werden

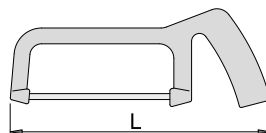

SKU	L	
615502	150	320

1340VDP

VDE-Pinzette, gerade, spitz



- › Material: Rostfreier Stahl
- › gefertigt laut Standard DIN EN IEC 60900

Vorteile:

- › Zweifarbige - Doppelte Schutzisolierung
- › Endkontrolle erfolgt durch Standard EN IEC 60900

Wichtig!

- › Wenn die zweite Schutzisolierung erkennbar ist, dann ersetzen Sie das Werkzeug

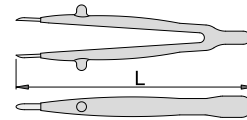

SKU	L	
616847	165	45

1341VDP

VDE-Pinzette, gebogen, spitz



- › Material: Rostfreier Stahl
- › gefertigt laut Standard DIN EN IEC 60900

Vorteile:

- › Zweifarbige - Doppelte Schutzisolierung
- › Endkontrolle erfolgt durch eine Elektrische Prüfung

Wichtig!

- › Wenn die zweite Schutzisolierung erkennbar ist, dann ersetzen Sie das Werkzeug

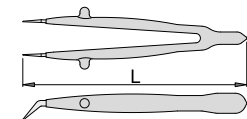

SKU	L	
616848	150	40



1351V

Kunststoffklemme



› Material: Kunststoff

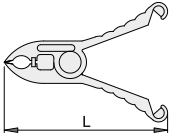

1000V
IEC 60900

SKU	L	
619099	160	77

1352V

Kunststoffklemme



› Material: Kunststoff

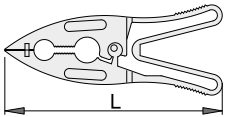

1000V
IEC 60900

SKU	L	
619100	140	54

906VDEBI

VDE-BI Werkzeug-Sortiment in Ledertasche mit Zipp-Verschuß



Enthalten sind:

- › 1x Kombizange (Artikel 406/1VDEBI) Dim. 180
- › 1x Diagonal-Seitenschneider (Artikel 461/1VDEBI) Dim. 160
- › 2x Elektriker-Schraubendreher TBI, 3-Komponenten-Griff (Artikel 603VDEBTBI) Dim. 0.4x2.5x75, 0.8x4.0x100
- › 1x Elektriker-Schraubendreher PH, 3-Komponenten-Griff (Artikel 613VDEBTBI) Dim. PH 2x100
- › 1x Spannungsprüfer 220 - 250 V (Artikel 630VDE) Dim. 0.5x3.0x140

1000V
IEC 60900

SKU	
617573	6

964VDE2

SOS Modul - Einringschlüssel-Set, schutzisoliert



- › Abmessungen Werkzeugeinsätze: 374 x 364 x 30 mm
- › Für die Schubladen Eurostyle, Eurovision, Europlus and Hercules (vorne Schubladen) linie geeignet

Enthalten sind:

- › 11x Einringschlüssel, Schutzisoliert (Artikel 180/2VDEDP) Dim. 10, 11, 12, 13, 14, 15, 17, 19, 21, 22, 24

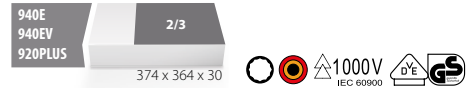

SKU		
621784	10 - 24	11

905VDEBI

VDE-BI Werkzeug-Sortiment in Ledertasche mit Zipp-Verschuß



› Enthalten sind:

- › 1x Kombizange (Artikel 406/1VDEBI) Dim. 180
- › 1x Diagonal-Seitenschneider (Artikel 461/1VDEBI) Dim. 160
- › 1x Abisolierzange mit Stellschraube und Feder (Artikel 478/1VDEBI) Dim. 160
- › 1x Flachzange mit langen Backen (Artikel 472/1VDEBI) Dim. 160
- › 3x electrician's screwdriver with insulated blade VDEBTBI (Artikel 603VDEBTBI) Dim. 0.4x2.5x75, 0.8x4.0x100, 1.0x5.5x125
- › 2x Elektriker-Schraubendreher für Kreuz-PH mit 3-Komponentengriff with insulated blade (Artikel 613VDEBTBI) Dim. PH 1x80, PH 2x100
- › 1x Spannungsprüfer 220 - 250 V (Artikel 630VDE) Dim. 0.5x3.0x140
- › 1x Rollmaßband (Artikel 710P) Dim. 3m
- › 1x Universalsäge, schutzisoliert (Artikel 753VDP) Dim. 150
- › 1x Kabelmesser, Schutzisoliert (Artikel 385VDEDP) Dim. 180

1000V
IEC 60900

SKU	
617571	13

964VDE1

SOS Modul - Gabelschlüssel-Set, einseitig, schutzisoliert



- › Abmessungen Werkzeugeinsätze: 374 x 364 x 30 mm
- › Für die Schubladen Eurostyle, Eurovision, Europlus and Hercules (vorne Schubladen) linie geeignet

Enthalten sind:

- › 15x Gabelschlüssel-einseitig, Schutzisoliert (Artikel 110/2VDEDP) Dim. 6, 7, 8, 10, 12, 13, 14, 15, 17, 19, 20, 21, 22, 23, 24

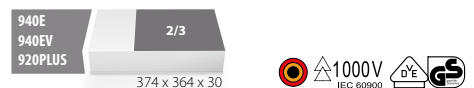

SKU		
621782	6 - 24	15

964VDE3

SOS Modul - Zangen-Set, schutzisoliert



- Abmessungen Werkzeugeinsätze: 564 x 364 x 30 mm
- Für die Schubladen Eurostyle, Eurovision, Europlus and Hercules (vorne Schubladen) linie geeignet

Enthalten sind:

- 1x Kombizange (Artikel 406/1VDEDP) Dim. 180
- 1x Elektriker-Kombizange (Artikel 420/1VDEDP) Dim. 180
- 1x Wasserpumpenzange (Artikel 447/1VDEDP) Dim. 240
- 1x Diagonal-Seitenschneider (Artikel 461/1VDEDP) Dim. 160
- 1x Diagonal-Kraftseitenschneider (Artikel 466/1VDEDP) Dim. 180
- 1x Flachzange mit langen Backen (Artikel 472/1VDEDP) Dim. 160
- 1x Rundzange (Artikel 476/1VDEDP) Dim. 160
- 1x Abisolierzange mit Stellschraube und Feder (Artikel 478/1VDEDP) Dim. 160
- 1x Flachrundzange mit Schneide (Artikel 506/1VDEDP) Dim. 160
- 1x Flachrundzange mit Schneide und extra langen Backen, gerade (Artikel 508/1VDEDP) Dim. 170
- 1x Flachrundzange mit Schneide und extra langen Backen, 45 Grad gebogen (Artikel 512/1VDEDP) Dim. 170
- 1x Kabelschere (Artikel 580/1VDEDP) Dim. 170

964VDE8A

SOS Modul - Elektriker-Schraubendreher-Set mit 3-K Griff, für Schlitzschrauben, schutzisoliert

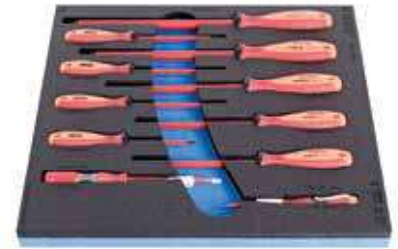

- Abmessungen Werkzeugeinsätze: 374 x 364 x 30 mm
- Für die Schubladen Eurostyle, Eurovision, Europlus and Hercules (vorne Schubladen) linie geeignet

Enthalten sind:

- 9x Elektriker-Schraubendreher TBI, 3-Komponenten-Griff (Artikel 603VDETB1) Dim. 0.4x2.5x75, 0.5x3.0x100, 0.6x3.5x100, 0.8x4.0x100, 1.0x4.5x125, 1.0x5.5x125, 1.2x6.5x150, 1.2x8.0x175, 1.6x10.0x200
- 2x Spannungsprüfer 220 - 250 V (Artikel 630VDE) Dim. 0.5x3.0x140, 0.6x3.5x180

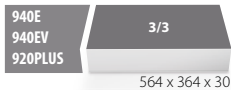

SKU

621786



12



SKU

621800



11

964VDE5

SOS Modul - Steckschlüssel-Set 1/2 Zoll, schutzisoliert



- Abmessungen Werkzeugeinsätze: 188 x 364 x 30 mm
- Für die Schubladen Eurostyle, Eurovision, Europlus and Hercules (vorne Schubladen) linie geeignet

Enthalten sind:

- 18x Steckschlüssel 1/2 Zoll, schutzisoliert (Artikel 190/2VDEDP) Dim. 8, 10, 11, 12, 13, 14, 15, 16, 17, 18, 19, 20, 21, 22, 24, 27, 30, 32

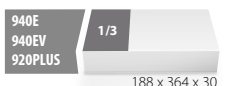

SKU

621790

8 - 32

18

964VDE7

SOS Modul - Sechskantstiftschlüssel-Set, schutzisoliert



- Abmessungen Werkzeugeinsätze: 188 x 364 x 30 mm
- Für die Schubladen Eurostyle, Eurovision, Europlus and Hercules (vorne Schubladen) linie geeignet

Enthalten sind:

- 7x Sechskant Stiftschlüssel, schutzisoliert (Artikel 220/3LVDEDP) Dim. 3, 4, 5, 6, 8, 10, 12



SKU

621789

3 - 12

7

964VDE8B

SOS Modul - Elektriker-Schraubendreher-Set mit 3-K Griff, für PH und PZ Schrauben, schutzisoliert



- Abmessungen Werkzeugeinsätze: 188 x 364 x 30 mm
- Für die Schubladen Eurostyle, Eurovision, Europlus and Hercules (vorne Schubladen) linie geeignet

Enthalten sind:

- 4x Elektriker-Schraubendreher PH, 3-Komponenten-Griff (Artikel 613VDETB1) Dim. PH 0x60, PH 1x80, PH 2x100, PH 3x150
- 4x Elektriker-Schraubendreher PZ, 3-Komponenten-Griff (Artikel 623VDETB1) Dim. PZ 0x60, PZ 1x80, PZ 2x100, PZ 3x150

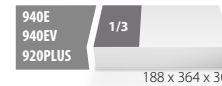

SKU

621802

8



BLECHSCHEREN, BOLZENSCHNEIDER UND GARTENSCHEREN

Hält und hält und hält ...

Eines der wichtigsten Merkmale von Scheren von Unior ist ihre Langlebigkeit. Da diese Scheren hauptsächlich auf Baustellen eingesetzt werden, sind Praxistauglichkeit und ständige Innovation von zentraler Bedeutung. So wird schnelles Arbeiten möglich, Praxisprobleme werden rasch gelöst. Daher ist dieses Werkzeug 10-mal länger nutzbar als andere Werkzeuge.



» **PRÄZISE SCHNEIDEN:** Die von Unior angebotenen Scheren schneiden jeweils zuverlässig und präzise Bleche, Bewehrungen, Drähte, Kabel und PVC-Rohre.

» **WENIGER KRAFTAUFWAND BEI DER ARBEIT:** Scheren von Unior ermöglichen einfaches und leichtes Schneiden von Blechen, Eisen und Drähten exakt auf Maß, da der Kraftfluss durch das Werkzeug von den Griffen über die Gelenke bis in die Klingen jeweils genau berechnet ist.

» **EINGESETZTE KLINGEN:** Durch diese Klingen wird das Werkzeug insgesamt fester und schneidet besser. Dadurch wird beim Zusammendrücken der Griffe Kraft gespart.



BEI DER VERWENDUNG VON WERKZEUGEN MÜSSEN GEEIGNETE VORSICHTSMASSNAHMEN GETROFFEN WERDEN.

Die falsche Verwendung von Werkzeugen kann gefährlich sein. Wir empfehlen Ihnen, unsere Leitfäden zu lesen, um Sicherheitstipps und Anweisungen zur korrekten Verwendung unserer Werkzeuge zu erhalten. Wir stellen Informationen zu häufigen Benutzerfehlern bereit, die bei der Verwendung unserer Tools auftreten. Befolgen Sie daher bitte immer unsere Empfehlungen und überprüfen Sie unsere Webseite auf aktuelle Informationen.

BLECHSCHEREN	144 - 145
ELEKTRIKER-SCHEREN	146 - 147
PVC-ROHRSCHEIDER	146
KABELSCHEREN	146
BOLZENSCHNEIDER	148 - 150
GARTENSCHEREN	151

Premium Hard+⁺

Premium Hard Plus carbon Kohlenstoffstahl

Müheloses Schneiden

Der spezielle Kohlenstoffstahl weist in seiner Beschaffenheit neben Kohlenstoff, Mangan, Silizium und Chrom auch Vanadium auf, das durch seinen Einfluss auf die erhöhte Karbidhärte die Schneideigenschaften des Werkzeugs wesentlich verbessert. Zangen aus diesem Stahl beweisen ihre hervorragende Effizienz auch bei ihrer Verwendung an den härtesten Drähten. Der hohe Kohlenstoffgehalt ermöglicht neben der höheren Zugfestigkeit des Materials auch dessen Beständigkeit. Durch Verbesserungen werden nach dem induktiven Härten außerordentlich höhere Schneidhärten erreicht.

Spezieller Kohlenstoffstahl, gemäß der EU-Richtlinie 2000/53/EC und der Norm EN 10058

- › 0,80 % Kohlenstoff für eine höhere Zugfestigkeit und Beständigkeit
- › 0,70 % Mangan für eine höhere Zugfestigkeit und Zähigkeit
- › 0,30 % Silizium für eine höhere Elastizität
- › 0,25 % Chrom für eine höhere Zugfestigkeit und eine geringere Rissanfälligkeit

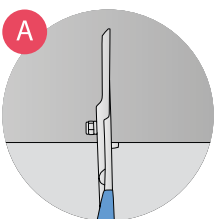

Für lange, gerade durchgehende Schnitte.

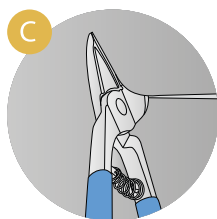

Für gerade durchgehende und Formschnitte.

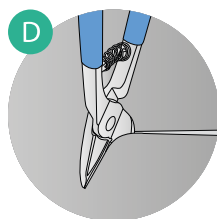

Für gerade durchgehende und Formschnitte.

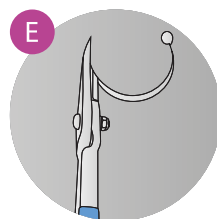

Für kurze, gerade und Formschnitte.

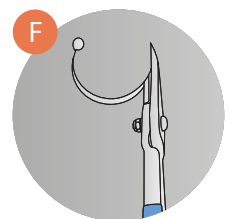

Für kurze, gerade und Formschnitte.

Spezielles Verfahren für die Herstellung von Scheren und Bolzenschneider



Backen

1. Zuschnitt: der Flachstahl wird mithilfe der Maschine in die entsprechende Form geschnitten, die Präzision des Zuschnitts gewährleistet einen minimalen Verbrauch des Qualitätsmaterials

2. Schmieden: Das Schmiedestück wird mittels Gesenkschmiedetechnologie hergestellt. Das Gesenkschmieden ermöglicht verschiedene ergonomische Produktformen. Durch geeignete Schmiedeverfahren wird der entsprechende Faserverlauf beibehalten, den die Walzrohlinge bereits zuvor hatten.

3. Beschnitt: Beseitigung von überschüssigem Material.

4. CNC-Bearbeitung: Die Backe wird in der Spannvorrichtung einer CNC-Maschine bearbeitet, um die erforderlichen Toleranzgrenzen bezüglich Größe und Position einzuhalten.

5. Thermische Bearbeitung (Vergütung): die thermische Bearbeitung mit Härtung und Temperierung ist für die Vergütung der Stahlstruktur, Gewährleistung einer größeren Festigkeit und Zähigkeit des Produktes sowie der anderen Eigenschaften bestimmt, die zur Überwindung der Belastungen erforderlich sind, die die Arbeit mit einem derartigen Produkt erfordert.

Gelenke

6. Schmiedestück: das Schmiedestück wird mittels Gesenkschmiedetechnologie hergestellt - Zuschnitt, Schmieden, Beschnitt, Kalibrierung.

7. CNC-Bearbeitung: die gesamte Bearbeitung der Backe erfolgt an CNC-Maschinen. Die Einspannvorrichtungen an den Maschinen gewährleisten die Präzision, die für eine hochwertige Scherenfunktion erforderlich ist.

Griff-Gelenk Montage

8. Aufsetzen des Griffs auf das Gelenk und Zusammenpressen: der Griff wird fest auf das Gelenk aufgesetzt. Darauf folgt der Vorgang des Zusammenpressens des Griffs auf dem Gelenk, das gewährleistet, dass sich der aufgesetzte Griff auch unter Höchstbelastungen nicht lösen kann.

9. Biegen der Griffe: durch Biegen der Griffe an einer speziellen Biegemaschine werden diese an den erforderlichen, funktionalen Winkel gekrümmt der dem Benutzer eine ergonomische Handhabung gewährt.

10. Lackieren: die Schutzfarbe, die dem Produkt ein professionelles Aussehen verleiht, gleichzeitig jedoch als Oberflächenschutz dient, wird mittels modernster Technologie aufgetragen.

11. Aufsetzen der Griffhülle: auf den Griff wird eine PVC-Hülle aufgesetzt um eine optimale Anwendung zu gewährleisten.

12. Herstellung der Verbindungsschrauben und Muttern: diese erfolgt an CNC-Maschinen, welche eine optimale Verbindungen zwischen den einzelnen Scherenelementen gewährleistet.

13. Endmontage: Qualifizierte Mitarbeiter die die Endmontage vornehmen, setzen den Bolzenschneider zusammen, die die Funktion und eine hohe Qualität gewährleisten.

563R-PLUS/7DP

Universal-Blehschere, rechtsschneidend



- › Material: Premium Hard Chrom-Vanadium-Stahl
- › gesenkgeschmiedet
- › Schneide auf 64 HRC induktiv gehärtet
- › Griffe doppelt tauchisoliert

Vorteile:

- › 10-mal höhere Lebensdauer
- › Schneide auf 64 HRC induktiv gehärtet
- › extra starke Eingesetzte Klinge
- › schnelleres und einfaches Arbeiten
- › großer Einsatzbereich
- › anatomische geformte Griffe für schnellere und weniger anstrengende Arbeit
- › Eingesetzte Klingen für eine längere Lebensdauer des Werkzeuges.

Verwendung:

- › zum Schneiden von beschichteten Materialien von 400N/mm² Stärke bis zu 1,5mm

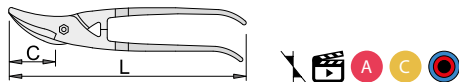

SKU	L	C	🔒
615039	280	47	582

592R-PLUS/7DP

Blehschere "Pelikan"



- › Material: Premium Hard Chrom-Vanadium-Stahl
- › gesenkgeschmiedet
- › Schneide auf 64 HRC induktiv gehärtet
- › Griffe doppelt tauchisoliert
- › lackiert

Vorteile:

- › 10-mal höhere Lebensdauer
- › Schneide auf 64 HRC induktiv gehärtet
- › extra starke Eingesetzte Klinge
- › schnelleres und einfaches Arbeiten
- › großer Einsatzbereich
- › anatomische geformte Griffe für schnellere und weniger anstrengende Arbeit
- › Eingesetzte Klingen für eine längere Lebensdauer des Werkzeuges.

Verwendung:

- › zum Schneiden von beschichteten Materialien von 400N/mm² Stärke bis zu 1,5mm

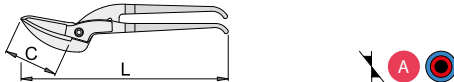

SKU	L	C	🔒
613196	350	65	880

563L/7PR

Universal-Blehschere, linksschneidend



- › Material: Premium Plus Kohlenstoffstahl
- › geschmiedet und vergütet
- › Schneide auf ca. 62 HRC induktiv gehärtet
- › rostgeschützt
- › Griffe tauchisoliert

Verwendung:

- › zum Schneiden von Stahlblech von 400N/mm² Stärke bis zu 1,5mm

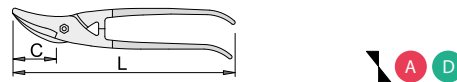

SKU	L	C	🔒
615038	280	47	567

563L-PLUS/7DP

Universal-Blehschere, linksschneidend



- › Material: Premium Hard Chrom-Vanadium-Stahl
- › gesenkgeschmiedet
- › Griffe doppelt tauchisoliert
- › Schneide auf 64 HRC induktiv gehärtet

Vorteile:

- › 10-mal höhere Lebensdauer
- › Schneide auf 64 HRC induktiv gehärtet
- › extra starke Eingesetzte Klinge
- › schnelleres und einfaches Arbeiten
- › großer Einsatzbereich
- › anatomische geformte Griffe für schnellere und weniger anstrengende Arbeit
- › Eingesetzte Klingen für eine längere Lebensdauer des Werkzeuges.

Verwendung:

- › zum Schneiden von beschichteten Materialien von 400N/mm² Stärke bis zu 1,5mm

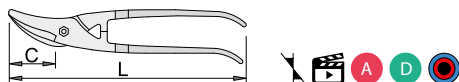

SKU	L	C	🔒
615040	280	47	577

563R/7PR

Universal-Blehschere, rechtsschneidend



- › Material: Premium Plus Kohlenstoffstahl
- › geschmiedet und vergütet
- › Schneide auf ca. 62 HRC induktiv gehärtet
- › rostgeschützt
- › Griffe tauchisoliert

Verwendung:

- › zum Schneiden von Stahlblech von 400N/mm² Stärke bis zu 1,5mm

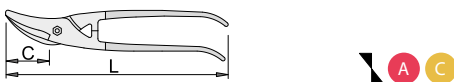

SKU	L	C	🔒
615037	280	47	567

572L/7PR

Figuren-Blehschere, linksschneidend



- › Material: Premium Plus Kohlenstoffstahl
- › geschmiedet und vergütet
- › Schneide auf ca. 62 HRC induktiv gehärtet
- › rostgeschützt
- › Griffe tauchisoliert

Verwendung:

- › zum Schneiden von Stahlblech von 400N/mm² Stärke bis zu 1,5mm

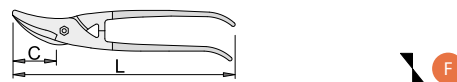

SKU	L	C	🔒
615042	280	48	502

592R/7PR

Blechscherer "Pelikan"



- › Material: Premium Plus Kohlenstoffstahl
- › geschmiedet und vergütet
- › Schneide auf ca. 62 HRC induktiv gehärtet
- › rostgeschützt
- › Griffe tauchisoliert

Verwendung:

- › zum Schneiden von Stahlblech von 400N/mm² Stärke bis zu 1,5mm

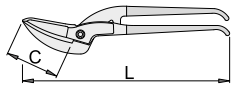

SKU	L	C	
615035	350	65	880

568R/7P

Ideal-Blechscherer, rechtsschneidend



- › Material: Premium Plus Kohlenstoffstahl
- › geschmiedet und vergütet
- › Schneide auf ca. 62 HRC induktiv gehärtet
- › Kopf geschliffen
- › rostgeschützt
- › Griffe tauchisoliert

Vorteile:

- › mit Feder

Verwendung:

- › zum Schneiden von Stahlblech von 400N/mm² Stärke bis zu 1,5mm

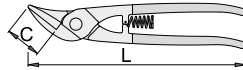

SKU	L	C	
609336	250	30	532

569R/7P

Blechscherer "Berliner Form"



- › Material: Premium Plus Kohlenstoffstahl
- › geschmiedet und vergütet
- › Schneide auf ca. 62 HRC induktiv gehärtet
- › Kopf geschliffen
- › rostgeschützt
- › Griffe tauchisoliert

Vorteile:

- › mit Feder

Verwendung:

- › zum Schneiden von Stahlblech von 400N/mm² Stärke bis zu 1,25mm

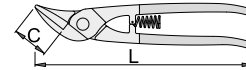

SKU	L	C	
609334	250	55	452

567R/7P

Blechscherer "Pelikan"



- › Material: Premium Plus Kohlenstoffstahl
- › geschmiedet und vergütet
- › Schneide auf ca. 62 HRC induktiv gehärtet
- › Kopf geschliffen
- › rostgeschützt
- › Griffe tauchisoliert

Vorteile:

- › mit Feder

Verwendung:

- › zum Schneiden von Stahlblech von 400N/mm² Stärke bis zu 1,5mm

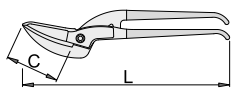

SKU	L	C	
609335	290	56	672

568L/7P

Ideal-Blechscherer, linksschneidend



- › Material: Premium Plus Kohlenstoffstahl
- › gesenkgeschmiedet
- › Schneide auf ca. 62 HRC induktiv gehärtet
- › geschmiedet und vergütet
- › Kopf geschliffen
- › rostgeschützt
- › Griffe tauchisoliert
- › mit Feder
- › zum Schneiden von Stahlblech von 400N/mm² Stärke bis zu 1,5mm

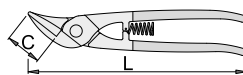

SKU	L	C	
610945	250	30	532

573/7P

Blechscherer



- › Material: Premium Plus Kohlenstoffstahl
- › gesenkgeschmiedet
- › Schneide auf ca. 62 HRC induktiv gehärtet
- › Griffe tauchisoliert

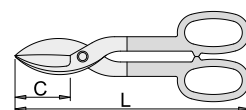

SKU	L	C	
615158	175	40	265
615159	200	40	318
615160	250	51	497
615161	300	70	627
615162	350	76	802

582/3P

Universalschere



- › Material: Premium Flex Plus Kohlenstoffstahl
- › gesenkgeschmiedet
- › Schneiden induktiv gehärtet
- › vernickelt
- › Griffe tauchisoliert

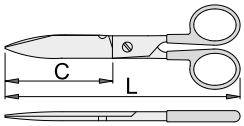

SKU	L	C	
601127	145	52	81

585/6P

Drahtseil Schere



- › Material: Premium Plus Kohlenstoffstahl
- › Schneidbacken auswechselbar
- › Schneide induktiv gehärtet
- › Stahlrohr-Griffe, lackiert, Kunststoff-Schutzgriffe

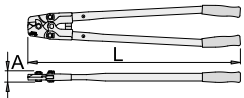

SKU	L	A	O _{max}	
617672	760	36	8	3475

585.1/7P

Ersatzkopf für 585/6P



SKU	L	
618622	765	643

583/6

PVC-Rohrschneider



- › Material: Klinge aus Premium Plus Kohlenstoffstahl

Vorteile:

- › mit Ratschen-System
- › rechtwinkliger Schnitt

Verwendung:

- › für PVC Rohre bis 1, 5 Zoll

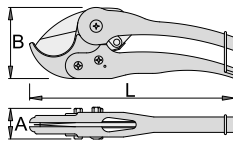

SKU	L		
605418	195	1	295
609405	210	1.5	385

583.1/7A

Ersatzmesser für 583/6



SKU		L	
605419	1	195	64

583.1/7B

Ersatzmesser für 583/6



SKU		L	
609406	1.5"	210	67

585.1/7

Ersatzkopf für 585/6



SKU	L		
618620	550	354	
618621	800	810	

580/1BI

Kabelschere



- › Material: Premium Plus Kohlenstoffstahl
- › geschmiedet und vergütet
- › Schneiden induktiv gehärtet
- › verchromt gemäß Industriestandard ISO 1456:2009
- › Kopf poliert
- › zwei Komponenten Kunststoffgriffe mit Abgleitschutz
- › Prägung UNIOR

Wichtig!

- › für Kabel ohne Stahldraht

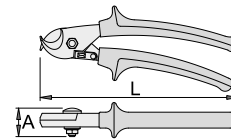

SKU	L	A	Øi	
609238	170	22	10	339
609239	230	22	17	444



585/6

Kabelschneider



- › Material: Schneidbacken aus Premium Plus Kohlenstoffstahl, geschmiedet und vergütet
- › Stahlrohr-Griffe, lackiert, Kunststoff-Schutzgriffe
- › Schneide induktiv gehärtet
- › Schneidbacken auswechselbar

Wichtig!

- › zum Schneiden für Kabel ohne Stahlleiter bzw. Stahlmantel

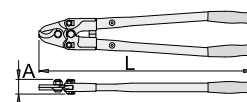

SKU	L	A	O _{max}	
615226	550	38	23	2080
616732	800	42	39	3660

Trennzange für Gewindestangen



- › Hergestellt aus spezial gesenkgeschmiedetem Werkzeugstahl mit austauschbaren Scherenblättern
- › Gesenkgeschmiedet, vollkommen gehärtet und vergütet
- › Die Schneidbacken der Schere sind zusätzlich gehärtet und haben dadurch eine höhere Standzeit
- › Die Stahlrohrgriffe sind pulverbeschichtet und mit Kunststoffgriffe ausgestattet.

Vorteile:

- › Möglichkeit zum trennen von drei verschiedenen Gewindestangendimensionen
- › Sauberer und gratfreier Schnitt
- › Gewindegewinnend
- › Korrosionsschutz
- › Einfache und schnelle Handhabung
- › Präzises und schnelles Trennen
- › Der lange Hebelarm ermöglicht ein Trennen der Gewindestangen mit kleinem Kraftaufwand.
- › Richtiges Öffnen der Trennzange
- › Die Zange muss komplett geöffnet werden um die Gewindestange in die entsprechende Schneideöffnung einsetzen zu können.

Trennen der Gewindestangen

1. Setzen Sie die Gewindestange in die dimensionsmäßig entsprechende Schneideöffnung
2. Die Gewindestange muss dann genau an das Scherenblattgewinde angepasst werden.

Wichtig bei der Verwendung der Trennzange

1. Bei der Verwendung am Fußboden beschweren Sie die Zange durch drauftreten mit Ihrem Fuß am Anschlagblech.
 2. Es können Gewindestangen mit M8, M10, M12 mit Code 620256 bzw. M6, M8, M10 mit Code 621479 getrennt werden.
 3. Nicht geeignet zum Trennen von gehärteten Schrauben und Gewindestangen.
 4. Bei Abnutzung der Scherenblätter ist es unbedingt notwendig beide zu ersetzen.
- › Beschädigte Scherenblätter können ausgetauscht werden.
 - › Material: Premium Plus Kohlenstoffstahl
 - › Schneiden von Gewindestangen M8, M10, M12 (Code 620256), M6, M8, M10 (Code 621479)
 - › Sauberer und gratfreier Schnitt
 - › Schonung der Gewinde
 - › einfache Handhabung

Hinweis!

- › Vor der Verwendung ist es zwingend notwendig die Gebrauchsanweisung zu lesen!
- › Bei der Arbeit immer Schutzkleidung tragen!

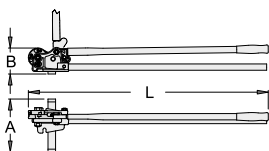

SKU	mm			L	B	A	mm
621479	M 6	M 8	M 10	945	95	210	5100
620256	M 8	M 10	M 12	945	95	210	5750

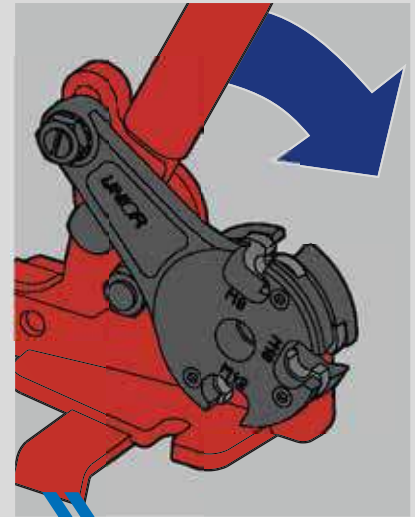

Die Zange muss komplett geöffnet werden um die Gewindestange in die entsprechende Schneideöffnung einsetzen zu können.

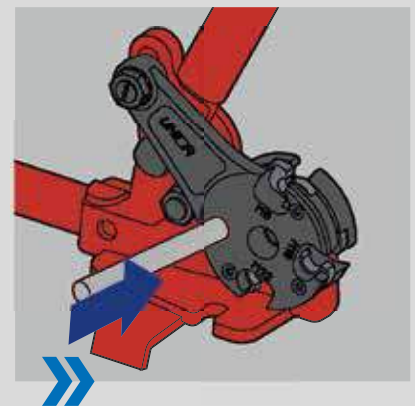

1. Setzen Sie die Gewindestange in die dimensionsmäßig entsprechende Schneideöffnung
2. Die Gewindestange muss dann genau an das Scherenblattgewinde angepasst werden.

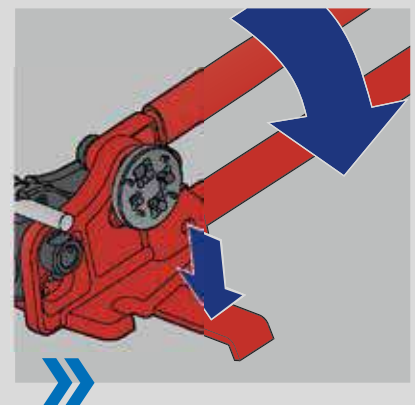

Wichtig bei der Verwendung der Trennzange! Bei der Verwendung am Fußboden beschweren Sie die Zange durch drauftreten mit Ihrem Fuß am Anschlagblech.

586.1/7

Scherenblätter für 586/6



SKU	↔	📦
621480	M6	31
620653	M8	32
620654	M10	36
620655	M12	38

586.2/4

Schrauben-Set 6 teilig für 586.1/7



SKU	📦
622705	18

586.3/7

Richtwerkzeug für Gewinde zu 586/6



SKU	📦
623121	112

596.1PLUS/7

Ersatzkopf für 596PLUS/6G



› Schneidbacken, 2 Schrauben, 2 Muttern

SKU	↔	📦
615258	750	1468
615259	900	1956

596PLUS/6G

Bolzenschneider mit Dreischneiden-Wendemesser



- › Material: Premium Hard Chrom-Vanadium-Stahl
- › Wendemesser auswechselbar und 3-fach verstellbar
- › Stahlrohr-Griffe, lackiert, Kunststoff-Schutzgriffe

Vorteile:

- › Extreme Kraftübertragung und minimales Gewicht
- › Extrem hohe Lebensdauer
- › vollkommener Schutz gegen Korrosion
- › leichte Führung und angenehme Handhabung
- › Schutz gegen Verletzungen
- › Dreischneiden Wechselschneider dadurch dreimal längere Standzeit
- › Einstellen der Schneidbacken

Wie werden die Schneiden eingestellt?

- › Lösen Sie die Sicherungsmutter.
- › Ziehen Sie die Schraube aus der Öffnung und drehen Sie sie bis die Klingen keine Luft mehr dazwischen haben, danach schieben Sie die Schraube zurück in die Öffnung.
- › Ziehen Sie die Sicherungsmutter fest.

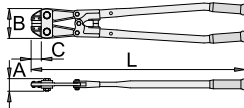

SKU	L	A	B	C	📦
615256	750	43	96	46	4060
615257	900	47	109	50	6300

Schneidwerte (10N=1kg)

SKU	L	max 1600 N/mm² Øi	max 650 N/mm² Øi
615256	750	8	13
615257	900	9	16

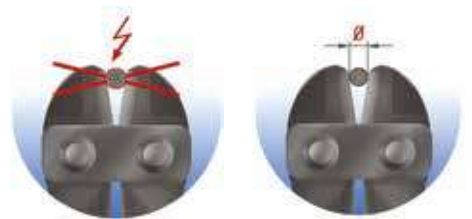

596.2PLUS/7

Wechselmesserset für 596PLUS/6G



- › Inhalt: 2 Messer, 4 Messerhalter, 4 Schrauben, 4 Muttern

SKU	↔	📦
615260	750	116
615261	900	126

596.3PLUS/7

Dreischneiden-Wechselmesser für 596PLUS/6G



- › zu 1 Stück verpackt

SKU	↔	📦
616521	750	22
616522	900	28



596/6A

Bolzenschneider



- › Material: Schneidbacken aus Premium Plus Kohlenstoffstahl, geschmiedet und vergütet
- › Schneide induktiv gehärtet
- › Stahlrohr-Griffe, lackiert, Kunststoff-Schutzgriffe

Vorteile:

- › Stoßdämpfer an den Stahlrohrgriffen; gelenkschonend.
- › 100%tiger Schutz gegen lösen der Schrauben durch Sicherungssperre

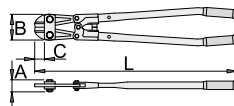

SKU	L	A	B	C	📦
610963	300	26	40	16	737
610964	350	26	55	24	805
610965	450	34	70	36	1500
610966	600	38	84	40	2600
610967	750	43	96	46	3950
610968	900	47	109	50	6300
612984	1050	48	120	46	6900

Schneidwerte (10N=1kg)

SKU	L	max 1600N/mm² ØI	max 650N/mm² ØI
610963	300	3	5
610964	350	3,5	5
610965	450	5	8
610966	600	7	10
610967	750	8	13
610968	900	9	16
612984	1050	10	19



596.1/7A

Ersatzkopf für 596/6A



› Schneidbacken, 2 Schrauben, 2 Muttern

SKU	↔	📦
610969	300	265
610970	350	265
610971	450	547
610972	600	877
610973	750	1391
610974	900	1887
613078	1050	2144

596.1/7B

Ersatzkopf für 596/6B



› Schneidbacken, 2 Schrauben, 2 Muttern

SKU	↔	📦
610977	450	542
610978	600	858

598.1/7

Ersatzkopf für 598/6



› Schneidbacken, 2 Schrauben, 2 Muttern

SKU	↔	📦
607968	600 - 1000	931

596/6B

Bolzenschneider

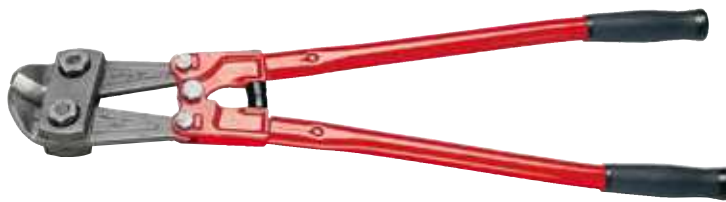

- › Material: Schneidbacken aus Premium Plus Kohlenstoffstahl, geschmiedet und vergütet
- › Schneide induktiv gehärtet
- › Stahlrohr-Griffe, lackiert, Kunststoff-Schutzgriffe

Vorteile:

- › Stoßdämpfer an den Stahlrohrgriffen; gelenkschonend.
- › 100%tiger Schutz gegen lösen der Schrauben durch Sicherungssperre

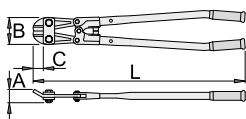

SKU	L	A	B	C	📦
610975	450	34	70	29	1500
610976	600	36	84	32	2600

Schneidwerte (10N=1kg)

SKU	L	max 1600 N/mm ² Øf	max 650 N/mm ² Øf
610975	450	5	8
610976	600	7	10

598/6

Bolzenschneider



- › Material: Schneidbacken aus Premium Plus Kohlenstoffstahl, geschmiedet und vergütet
- › Schneidbacken austauschbar und einstellbar
- › Schneide induktiv gehärtet
- › Stahlrohr-Griffe, lackiert, Kunststoff-Schutzgriffe

Vorteile:

- › Stoßdämpfer an den Stahlrohrgriffen; gelenkschonend.

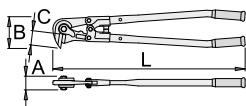

SKU	L	A	B	C	📦
608442	1000	46	100	43	4130

Schneidwerte (10N=1kg)

SKU	L	max 1600 N/mm ² Øf	max 650 N/mm ² Øf
608442	1000	11	13



555/6

Astschere



- › Material: Klinge aus Premium Plus Kohlenstoffstahl
- › Schneidbacken aus Aluminium, Stahlblech-Griffe
- › Backen aus 35 HRC vergütet
- › Klinge aus legiertem Stahl, gehärtet auf 50HRC mit Teflon Beschichtung
- › Kunststoff-Schutzgriffe

Vorteile:

- › Schneidekapazität bis 40 mm Durchmesser
- › System mit Doppelgelenk

Verwendung:

- › für Obstbaumschnitt

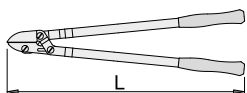

SKU	L	
603522	750	1895

550.2/9

Ersatzklinge für 550/3PR



SKU	
601592	28

555.1/9

Ersatzklinge für 555/6



SKU	
605214	225

550/3PR

Gartenschere



- › Material: Klinge aus Premium Plus Kohlenstoffstahl
- › Alu-Backen
- › Schneide gehärtet auf 50 HRC
- › Schneide Teflon-beschichtet
- › vernickelt
- › Griffe tauchisoliert

Vorteile:

- › Sicherheitssperre
- › Anti-Rutsch Sicherung

Verwendung:

- › für schneiden von Obstbäume und Weinreben geeignet

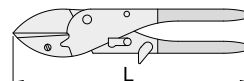

SKU	L	
601590	200	287

542/4PR

Gartenschere



- › Material: Premium Plus Kohlenstoffstahl
- › gesenkgeschmiedet
- › Schneiden induktiv gehärtet
- › Oberfläche: phosphatiert nach Standard ISO 9717
- › Griffe tauchisoliert

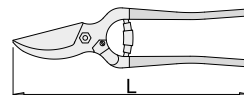

SKU	L	
601578	220	310



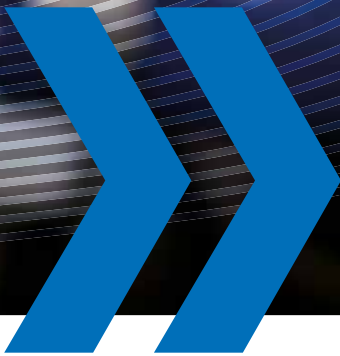

SCHRAUBENDREHER

Ein traditionelles Symbol für Handwerkzeuge!

Schraubendreher sind nach wie vor das perfekte Symbol für Handwerkzeuge und ihre vielfältigen Einsatzmöglichkeiten. Mit ihnen können wir schwierige Aufgaben erledigen und große Geräte bis hin zu sehr kleinen, wie z. B. einem Mobiltelefon, warten. Sie sind sicherlich die ältesten Vertreter der Handwerkzeuge und der Vater anderer Werkzeuge. Gerade deshalb nehmen Schraubendreher unter allen Handwerkzeugen eine besondere Stellung ein. Angesichts der Fortschritte sowohl im Bereich der Nachhaltigkeit als auch der zunehmenden Notwendigkeit der Elektrifizierung müssen auch Schraubendreher ständig weiterentwickelt und erneuert werden. Somit sind neue Profile, die heute verwendet werden, zusätzlich enthalten. Trotzdem bleibt die Grundform gleich.



» **DER INNOVATIVE PATENTIERTE 3-KOMPONENTEN-GRIFF** sorgt für hervorragendes Schraubverhalten bei bester Griffbarkeit.

» **LANGLEBIGKEIT DER SPITZEN:** Die Spitzen der Schraubendreher sind zusätzlich induktiv gehärtet und geschützt, damit sie sich präzise an das Profil der Schraubköpfe anpassen und Abrutschen und Verschleiß der Spitze beim Schrauben unterbunden wird.

» **DAS LOCH IM GRIFF** eignet sich zum Aufhängen an den verschiedensten Vorrichtungen.



BEI DER VERWENDUNG VON WERKZEUGEN MÜSSEN GEEIGNETE VORSICHTSMASSNAHMEN GETROFFEN WERDEN.

Die falsche Verwendung von Werkzeugen kann gefährlich sein. Wir empfehlen Ihnen, unsere Leitfäden zu lesen, um Sicherheitstipps und Anweisungen zur korrekten Verwendung unserer Werkzeuge zu erhalten. Wir stellen Informationen zu häufigen Benutzerfehlern bereit, die bei der Verwendung unserer Tools auftreten. Befolgen Sie daher bitte immer unsere Empfehlungen und überprüfen Sie unsere Webseite auf aktuelle Informationen.

SCHRAUBENDREHER FÜR SCHLITZSCHRAUBEN	156 - 157
SCHRAUBENDREHER FÜR KREUZSCHLITZSCHRAUBEN PH	158 - 161
SCHRAUBENDREHER MIT TX-PROFIL	162 - 163
VIERKANTSCHRAUBENDREHER UND STECKSCHLÜSSEL	163 - 164
DIVERSES	165
BITS	166 - 169
SCHLAGSCHRAUBER	169



Premium Hard

Premium Hard Chrom-Vanadium-Stahl - Langlebigkeit!

Handwerkzeuge, wie zum Beispiel Schraubendreher, bei denen Zuverlässigkeit, Sicherheit und eine langjährige Verwendbarkeit von der Elastizität und gleichzeitig von der Härte der Klingen abhängig sind, sind aus speziell legiertem Werkzeugstahl gefertigt, der durch den höheren Gehalt an auserwählten Elementen eine höhere Beständigkeit ermöglicht. Im Werkzeugstahl Premium Hard Chrom-Vanadium-Stahl ermöglicht der Molybdängehalt neben einer höheren Beständigkeit auch eine höhere Zugfestigkeit und Zähigkeit, der erhöhte Siliziumgehalt eine höhere Elastizität und eine geringere Rissanfälligkeit. Die angemessene Härte und die Verschleißbeständigkeit werden mit einem entsprechenden Kohlenstoffgehalt erreicht.

Speziell legierter Werkzeugstahl 73MoV52, gemäß der EU-Richtlinie 2000/53/EC

- › 0,6 % Molybdän für mehr Zugfestigkeit und Dehnbarkeit
- › 1,15 % Silizium für eine höhere Elastizität und eine geringere Rissanfälligkeit
- › 0,70 % Kohlenstoff für eine entsprechende Härte und Verschleißbeständigkeit

Die TBI Schraubendrehergriffe bestehen aus drei Schichten:

1. Schicht: Das schwarze PP (Polypropylen) mit hoher Festigkeitseigenschaft umgibt die Schraubendreherklinge und verhindert bei großen Drehmomenten das Durchrutschen oder das Herausfallen der Klinge.

2. Schicht: Das blaue PP (Polypropylen) umgibt die 1. Schicht des Griffes, ist sehr zäh und gewährleistet auch unter verschiedenen Umwelteinflüssen eine gleichbleibende Griffform.

3. Schicht: Das graue TPE umgibt teilweise, die 2. Schicht des Griffes, es ist ein mittelstarkes Material, das dem Griff die ergonomische Endform verleiht, einen angenehmen und rutschfesten Handgriff, wodurch ein großer Drehmoment erzielt wird.

Die Schraubendreher von Unior mit ihrer Anpassung an verschiedene Ausführungen von Schraubköpfen und mit patentierten Griffen aus Dreikomponentenkunststoff sichern besonders erfolgreiches Schrauben durch die Griffigkeit.

Die Schraubendreher von Unior sind aus Premium Hard Chrom-Vanadium-Stahl hergestellt mit zusätzlich verchromter oder vernickelter Oberfläche. Die hohe Qualität des Materials der Schraubendreher wird durch die durchdachte Griffausführung, die eine gute Griffigkeit ermöglicht, ergänzt.

Die neuen patentierten Dreikomponenten-Griffe sind ergonomisch geformt und passen sich während der Arbeitsverrichtung hervorragend der Hand an. Die Kombination aus harter und weicher Oberfläche des Griffes sorgt für bequemes Schrauben bei minimaler Belastung der Handgelenke.

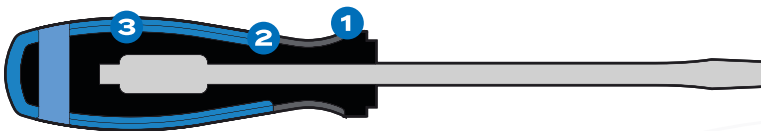

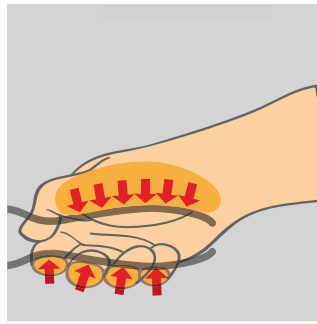
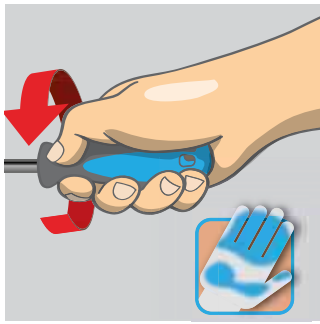

Ergonomischer Griff!

Die Kombination der harten und weichen Oberfläche des Griffes verbessert den Belastungsfaktor und gewährt ein angenehmes Schrauben ohne Schäden.

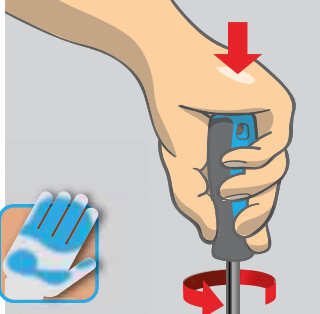

Große Handkontaktfläche = mehr Drehkraft

Ergonomisches Griffdesign = Schutz für Ihre Hände

Merkmale der Unior Schraubendreher

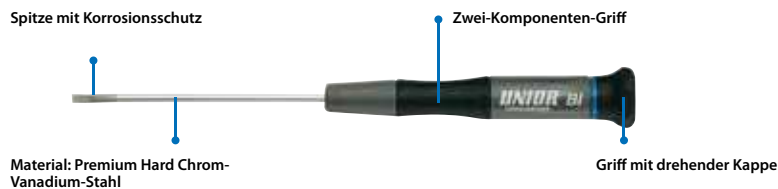
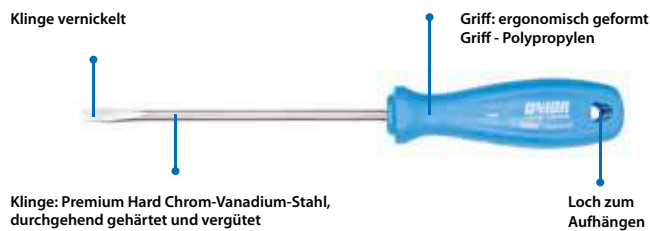
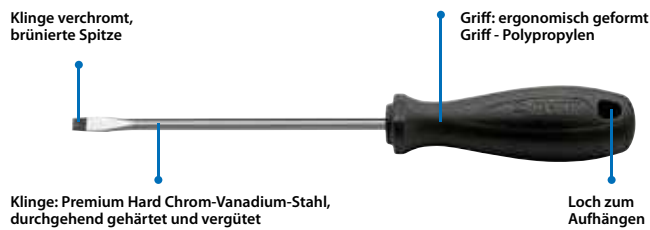
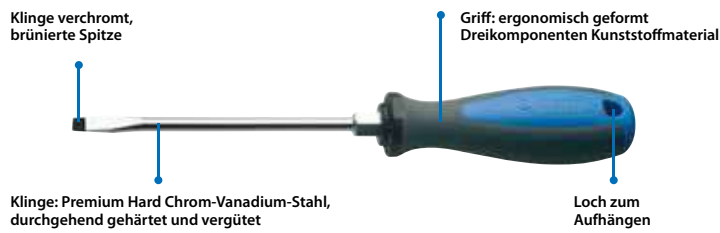

600TBI

Schraubendreher für Schlitzschrauben mit Sechskant, 3-Komponenten-Griff



- › Klinge: Premium Hard Chrom-Vanadium-Stahl, durchgehend gehärtet und vergütet
- › Klinge verchromt, brünierte Spitze
- › Griff: ergonomisch geformt
- › Dreikomponenten Kunststoffmaterial
- › Loch zum Aufhängen
- › nach DIN ISO 2380-1:2006 und DIN ISO 2380-2:2006

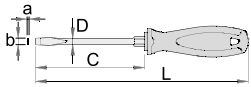

SKU	axb	C	L	D	⚙️	🔗
611680	1.0x5.5	100	200	5	8	68
611681	1.2x6.5	125	235	6	10	103
611682	1.2x8.0	150	270	7	13	143
611683	1.6x10.0	175	295	8	13	171



600CR

Schraubendreher für Schlitzschrauben mit Sechskant



- › Klinge: Premium Hard Chrom-Vanadium-Stahl, durchgehend gehärtet und vergütet
- › Klinge verchromt, brünierte Spitze
- › Griff: ergonomisch geformt
- › Griff - Polypropylen
- › Loch zum Aufhängen
- › nach DIN ISO 2380-1:2006 und DIN ISO 2380-2:2006

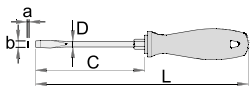

SKU	axb	C	L	D	⚙️	🔗
616322	1.0x5.5	100	200	5	8	68
616323	1.2x6.5	125	235	6	10	103
616324	1.2x8.0	150	270	7	13	143
616325	1.6x10.0	175	295	8	13	171

600CS5TBI

Schraubendreher-Set TBI, im Sichtkarton

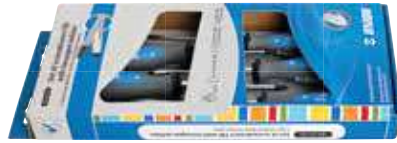

Enthalten sind:

- › 1x Schraubendreher für Schlitzschrauben mit 3-Komponentengriff (Artikel 605TBI) Dim. 0.8x4.0x100
- › 2x Schraubendreher für Schlitzschrauben mit Sechskant (Artikel 600TBI) Dim. 1.0x5.5x100, 1.2x6.5x125
- › 2x Schraubendreher für Schlitzschrauben mit Sechskant, 3-Komponenten-Griff (Artikel 616TBI) Dim. PH 1x80, PH 2x100

605TBI

Schraubendreher für Schlitzschrauben, 3-Komponentengriff



- › Klinge: Premium Hard Chrom-Vanadium-Stahl, durchgehend gehärtet und vergütet
- › Klinge verchromt, Spitze brüniert
- › Griff: ergonomisch geformt
- › Dreikomponentenmaterial
- › Loch zum Aufhängen
- › nach DIN ISO 2380-1:2006 und DIN ISO 2380-2:2006
- › gefertigt gemäß DIN 5264

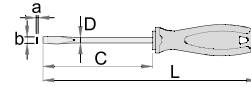

SKU	axb	C	L	D	⚙️
612810	0.4 x 2.5	60	145	2.5	33
611687	0.4 x 2.5	75	160	2.5	34
611688	0.5 x 3.0	80	165	3	35
612811	0.5 x 3.0	100	185	3	37
611689	0.5 x 3.0	125	210	3	37
612812	0.5 x 3.0	150	235	3	39
612813	0.6 x 3.5	75	160	3.5	37
611690	0.6 x 3.5	100	185	3.5	39
611691	0.6 x 3.5	125	210	3.5	40
611692	0.8 x 4.0	100	185	4	41
612814	0.8 x 4.0	125	210	4	44
611693	0.8 x 4.0	150	235	4	46
612815	0.8 x 4.0	200	285	4	53
612816	1.0 x 5.5	100	200	5	68
611694	1.0 x 5.5	125	225	5	70
611695	1.0 x 5.5	150	250	5	74
612817	1.2 x 6.5	100	210	6	93
612818	1.2 x 6.5	125	235	6	98
611696	1.2 x 6.5	150	260	6	103
611697	1.2 x 6.5	200	310	6	115
611698	1.2 x 8.0	175	295	7	143
612819	1.6 x 8.0	175	295	7	143
611699	1.6 x 10.0	200	320	8	173
611700	2.0 x 12.0	250	370	9	223

602TBI

Elektriker-Schraubendreher für Schlitzschrauben, 3-Komponenten-Griff



- › Klinge: Premium Hard Chrom-Vanadium-Stahl, durchgehend gehärtet und vergütet
- › Klinge verchromt, brünierte Spitze
- › Griff: ergonomisch geformt
- › Dreikomponenten Kunststoffmaterial
- › Loch zum Aufhängen

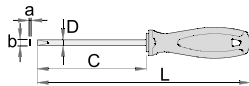

SKU	axb	C	L	D	⚙️
612797	0.4 x 2.5	60	145	2.5	33
612798	0.4 x 2.5	75	160	2.5	33
611684	0.5 x 3.0	100	185	3	37
612799	0.5 x 3.0	150	235	3	39
612800	0.6 x 3.5	100	185	3.5	39
612801	0.8 x 4.0	100	185	4	43
611685	0.8 x 4.0	125	210	4	45
612802	0.8 x 4.0	150	235	4	48
612803	0.8 x 4.0	250	335	4	56
612804	1.0 x 5.5	125	225	5.5	75
611686	1.0 x 5.5	150	250	5.5	81
616843	1.0 x 5.5	280	380	5.5	103
612805	1.2 x 6.5	150	260	6.5	113
616844	1.2 x 6.5	280	390	6.5	145
612806	1.2 x 8.0	175	295	8	163



605CR

Schraubendreher für Schlitzschrauben



- › Klinge: Premium Hard Chrom-Vanadium-Stahl, durchgehend gehärtet und vergütet
- › Klinge verchromt, brünierte Spitze
- › Griff: ergonomisch geformt
- › Griff - Polypropylen
- › Loch zum Aufhängen
- › nach DIN ISO 2380-1:2006 und DIN ISO 2380-2:2006
- › gefertigt gemäß DIN 5264

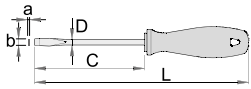

SKU	axb	C	L	D	📦
616338	0.4 x 2.5	60	145	2.5	33
616339	0.4 x 2.5	75	160	2.5	34
616340	0.5 x 3.0	80	165	3	35
616341	0.5 x 3.0	100	185	3	37
616342	0.5 x 3.0	150	235	3	39
616343	0.6 x 3.5	75	160	3.5	37
616344	0.6 x 3.5	100	185	3.5	39
616345	0.6 x 3.5	125	210	3.5	40
616346	0.8 x 4.0	100	185	4	41
616347	0.8 x 4.0	125	210	4	44
616348	0.8 x 4.0	150	235	4	46
616349	0.8 x 4.0	200	285	4	53
616350	1.0 x 5.5	100	200	5	68
616351	1.0 x 5.5	125	225	5	70
616352	1.0 x 5.5	150	250	5	74
616353	1.2 x 6.5	100	200	6	93
616354	1.2 x 6.5	125	225	6	98
616355	1.2 x 6.5	150	250	6	103
616356	1.2 x 8.0	175	285	7	143
616357	1.6 x 8.0	175	285	7	143
616358	1.6 x 10.0	200	320	8	173
616359	2.0 x 12.0	250	370	9	223



605NI

Schraubendreher für Schlitzschrauben



- › Klinge: Premium Hard Chrom-Vanadium-Stahl, durchgehend gehärtet und vergütet
- › Klinge vernickelt
- › Griff: ergonomisch geformt
- › Griff - Polypropylen
- › Loch zum Aufhängen
- › nach DIN ISO 2380-1:2006 und DIN ISO 2380-2:2006

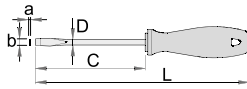

SKU	axb	C	L	D	📦
616419	0.4 x 2.0	60	145	2	33
616420	0.4 x 2.5	75	160	2.5	34
616421	0.5 x 3.0	80	165	3	35
616422	0.6 x 3.5	100	185	3.5	39
616423	0.8 x 4.0	100	185	4	41
616424	1.0 x 5.5	125	225	5	70
616425	1.2 x 6.5	150	250	6	103
616426	1.2 x 8.0	175	285	7	143
616427	1.6 x 10.0	200	320	8	173

627TBI

Schraubendreher für Schlitzschrauben, kurze Klinge, 3-Komponenten-Griff



- › Klinge: Premium Hard Chrom-Vanadium-Stahl, durchgehend gehärtet und vergütet
- › Klinge verchromt, brünierte Spitze
- › Griff: ergonomisch geformt
- › Dreikomponenten Kunststoffmaterial
- › Loch zum Aufhängen
- › nach DIN ISO 2380-1:2006 und DIN ISO 2380-2:2006

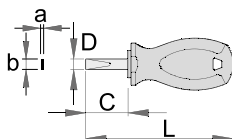

SKU	axb	C	L	D	📦
612832	0.6 x 3.5	25	87	3.5	33
612833	0.8 x 4.0	25	87	4	41
612834	1.0 x 5.5	25	87	5.5	40
612835	1.2 x 6.5	25	87	6.5	34
617092	1.2 x 6.5	35	97	6.5	36

627CR

Schraubendreher für Schlitzschrauben, kurze Klinge



- › Klinge: Premium Hard Chrom-Vanadium-Stahl, durchgehend gehärtet und vergütet
- › Klinge verchromt, brünierte Spitze
- › Griff: ergonomisch geformt
- › Griff - Polypropylen
- › Loch zum Aufhängen
- › nach DIN ISO 2380-1:2006 und DIN ISO 2380-2:2006

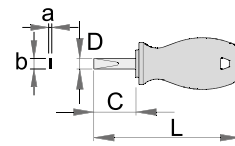

SKU	axb	C	L	D	📦
616399	0.8 x 4.0	25	86	4	37
616400	1.0 x 5.5	25	86	5.5	41
616401	1.2 x 6.5	25	86	6.5	43

606B5NI

Schraubendreher-Set NI, im Sichtkarton



Enthalten sind:

- › 5x Schraubendreher für Schlitzschrauben (Artikel 605NI) Dim. 0.4x2.0x60, 0.5x3.0x80, 0.8x4.0x100, 1.0x5.5x125, 1.2x6.5x150

SKU

617033



5

606CS5CR

Schraubendreher-Set CR, im Sichtkarton



Enthalten sind:

- › 5x Schraubendreher für Schlitzschrauben (Artikel 605CR) Dim. 0.5 x 3.0x80, 0.8 x 4.0x100, 1.0 x 5.5x125, 1.2 x 6.5x150, 1.6x8.0x175

SKU

617017



5

606CS5TBI

Schraubendreher-Set TBI, im Sichtkarton



Enthalten sind:

- › 5x Schraubendreher für Schlitzschrauben mit 3-Komponentengriff (Artikel 605TBI) Dim. 0.5x3.0x80, 0.8x4.0x100, 1.0x5.5x125, 1.2x6.5x150, 1.2x8.0x175

SKU	↓
616320	5

607B5CR

Schraubendreher-Set CR, im Sichtkarton



Enthalten sind:

- › 3x Schraubendreher für Schlitzschrauben (Artikel 605CR) Dim. 0.4x2.5x75, 0.8x4.0x100, 1.2x6.5x150
- › 2x Schraubendreher für Kreuzschlitzschrauben PHCR (Artikel 615CR) Dim. PH 1x80, PH 2x100

SKU	↓
617021	5

607B5NI

Schraubendreher-Set NI, im Sichtkarton



Enthalten sind:

- › 3x Schraubendreher für Schlitzschrauben (Artikel 605NI) Dim. 0.5x3.0x80, 0.8x4.0x100, 1.2x6.5x150
- › 2x Schraubendreher für Kreuzschlitzschrauben PHNI (Artikel 615NI) Dim. PH 1x80, PH 2x100

SKU	↓
617037	5

607CS5TBI

Schraubendreher-Set TBI, im Sichtkarton



Enthalten sind:

- › 3x Schraubendreher für Schlitzschrauben mit 3-Komponentengriff (Artikel 605TBI) Dim. 0.8x4.0x100, 1.0x5.5x125, 1.2x6.5x150
- › 2x Schraubendreher für Kreuz-PH mit 3-Komponentengriff (Artikel 615TBI) Dim. PH 1x80, PH 2x100

SKU	↓
611985	5

607CS7CR

Schraubendreher-Set CR, im Sichtkarton



Enthalten sind:

- › 4x Schraubendreher für Schlitzschrauben (Artikel 605CR) Dim. 0.8x4.0x100, 1.0x5.5x125, 1.2x6.5x150, 1.2x8.0x175
- › 3x Schraubendreher für Kreuzschlitzschrauben PHCR (Artikel 615CR) Dim. PH 1x80, PH 2x100, PH 3x150

SKU	↓
617026	7

607CS7TBI

Schraubendreher-Set TBI, im Sichtkarton



Enthalten sind:

- › 5x Schraubendreher für Schlitzschrauben mit 3-Komponentengriff (Artikel 605TBI) Dim. 0.5x3.0x80, 0.8x4.0x100, 1.0x5.5x125, 1.2x6.5x150, 1.2x8.0x175
- › 2x Schraubendreher für Kreuz-PH mit 3-Komponentengriff (Artikel 615TBI) Dim. PH 1x80, PH 2x100

SKU	↓
611986	7

607PB8TBI

Schraubendreher-Set TBI, in der Kunststoffbox



› Dimension der Kunststoffbox: 307 x 260 x 55 mm

Enthalten sind:

- › 1x Schraubendreher für Schlitzschrauben mit 3-Komponentengriff (Artikel 602TBI) Dim. 0.5x3.0x100
- › 3x Schraubendreher für Schlitzschrauben mit 3-Komponentengriff (Artikel 605TBI) Dim. 0.8x4.0x100, 1.0x5.5x125, 1.2x6.5x150
- › 2x Schraubendreher für Kreuz-PH mit 3-Komponentengriff (Artikel 615TBI) Dim. PH 1x80, PH 2x100
- › 2x Schraubendreher für Kreuz-PZ mit 3-Komponentengriff (Artikel 625TBI) Dim. PZ 1x80, PZ 2x100

SKU	↓
621445	8

607PB9TBI

Schraubendreher-Set TBI, in der Kunststoffbox



› Dimension der Kunststoffbox: 307 x 260 x 55 mm

Enthalten sind:

- › 4x Schraubendreher für Schlitzschrauben mit 3-Komponentengriff (Artikel 605TBI) Dim. 0.5x3.0x80, 0.8x4.0x100, 1.0x5.5x125, 1.2x6.5x150
- › 2x Schraubendreher für Kreuz-PH mit 3-Komponentengriff (Artikel 615TBI) Dim. PH 1x80, PH 2x100
- › 3x Schraubendreher für Kreuz-PZ mit 3-Komponentengriff (Artikel 625TBI) Dim. PZ 0x60, PZ 1x80, PZ 2x100

SKU	↓
621419	9

608CS5CR

Schraubendreher-Set CR, im Sichtkarton



Enthalten sind:

- › 5x Schraubendreher für Kreuzschlitzschrauben PHCR (Artikel 615CR) Dim. PH 0x60, PH 1x80, PH 2x100, PH 3x150, PH 4x200

SKU	↓
617028	5

608CS5NI

Schraubendreher-Set NI, im Sichtkarton



Enthalten sind:

- › 5x Schraubendreher für Kreuzschlitzschrauben PH (Artikel 615NI) Dim. PH 0x60, PH 1x80, PH 2x100, PH 3x150
- › 1x Schraubendreher für Kreuzschlitzschrauben PZ (Artikel 625NI) Dim. PZ 2x100



SKU	↓
617041	5

608CS5TBI

Schraubendreher-Set TBI, im Sichtkarton



Enthalten sind:

- › 4x Schraubendreher für Kreuzschlitzschrauben PHTBI (Artikel 615TBI) Dim. PH 0x60, PH 1x80, PH 2x100, PH 3x150
- › 1x Schraubendreher für Kreuz-PZ mit 3-Komponentengriff (Artikel 625TBI) Dim. PZ 2x100



SKU	↓
612326	5

609CS5TBI

Schraubendreher-Set TBI, im Sichtkarton



Enthalten sind:

- › 3x Schraubendreher für Schlitzschrauben mit 3-Komponentengriff (Artikel 605TBI) Dim. 0.8x4.0x100, 1.0x5.5x125, 1.2x6.5x150
- › 2x Schraubendreher für Kreuz-PZ mit 3-Komponentengriff (Artikel 625TBI) Dim. PZ 1x80, PZ 2x100



SKU	↓
611987	5

609CS7CR

Schraubendreher-Set CR, im Sichtkarton



Enthalten sind:

- › 4x Schraubendreher für Schlitzschrauben (Artikel 605CR) Dim. 0.8x4.0x100, 1.0x5.5x125, 1.2x6.5x150, 1.2x8.0x175
- › 3x Schraubendreher PZ (Artikel 625CR) Dim. PZ 1x80, PZ 2x100, PZ 3x150



SKU	↓
617030	7

615TBI

Schraubendreher für Kreuz-PH, 3-Komponentengriff



- › Klinge: Premium Hard Chrom-Vanadium-Stahl, durchgehend gehärtet und vergütet
- › Klinge verchromt, Spitze brüniert
- › Griff: ergonomisch geformt
- › Dreikomponentenmaterial
- › Loch zum Aufhängen
- › gefertigt gemäß ISO 8764-1,2
- › gefertigt gemäß DIN 5260-PH

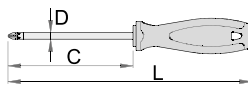

SKU	+	C	L	D	📦
611701	PH 0	60	145	3	34
611702	PH 1	80	180	4.5	60
611703	PH 1	200	300	4.5	74
611704	PH 2	100	210	6	94
611705	PH 2	150	260	6	104
611706	PH 2	200	310	6	114
611707	PH 3	150	270	8	154
611708	PH 4	200	320	10	230

615CR

Schraubendreher PH



- › Klinge: Premium Hard Chrom-Vanadium-Stahl, durchgehend gehärtet und vergütet
- › Klinge verchromt, brünierte Spitze
- › Griff: ergonomisch geformt
- › Griff - Polypropylen
- › Loch zum Aufhängen
- › nach DIN ISO 8764-1: 2006, DIN ISO 8764-2: 2006, DIN EN ISO 4757: 1994
- › gefertigt gemäß DIN 5260-PH

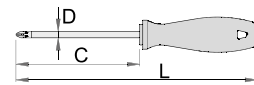

SKU	+	C	L	D	📦
616363	PH 0	60	145	3	34
616364	PH 1	80	165	4.5	60
616365	PH 1	200	285	4.5	74
616366	PH 2	100	200	6	94
616367	PH 2	150	250	6	104
616368	PH 3	150	260	8	154
616369	PH 4	200	320	10	230

612CR

Elektriker-Schraubendreher PH



- › Klinge: Premium Hard Chrom-Vanadium-Stahl, durchgehend gehärtet und vergütet
- › Klinge verchromt, brünierte Spitze
- › Griff: ergonomisch geformt
- › Griff - Polypropylen
- › Loch zum Aufhängen
- › gefertigt gemäß DIN 5260-PH

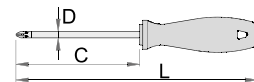

SKU	+	C	L	D	📦
616360	PH 1	280	365	4.5	67
616361	PH 2	200	300	6	98
616362	PH 2	280	380	6	113



615NI

Schraubendreher PH



- › Klinge: Premium Hard Chrom-Vanadium-Stahl, durchgehend gehärtet und vergütet
- › Klinge vernickelt
- › Griff: ergonomisch geformt
- › Griff - Polypropylen
- › Loch zum Aufhängen
- › gefertigt laut Standard ISO 8764-1, 2

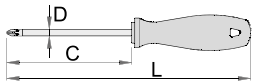

SKU	+	C	L	D	+	+
616428	PH 0	60	145	3	34	
616429	PH 1	80	165	4.5	60	
616430	PH 2	100	200	6	94	
616431	PH 3	150	260	8	154	

616CR

Schraubendreher PH mit Sechskant



- › Klinge: Premium Hard Chrom-Vanadium-Stahl, durchgehend gehärtet und vergütet
- › Klinge verchromt, brünierte Spitze
- › Griff: ergonomisch geformt
- › Griff - Polypropylen
- › Loch zum Aufhängen
- › gefertigt laut Standard ISO 8764-1, 2

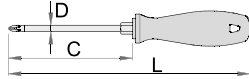

SKU	+	C	L	D	+	+
616370	PH 1	80	180	4.5	8	60
616371	PH 2	100	210	6	10	94
616372	PH 3	150	270	8	13	154

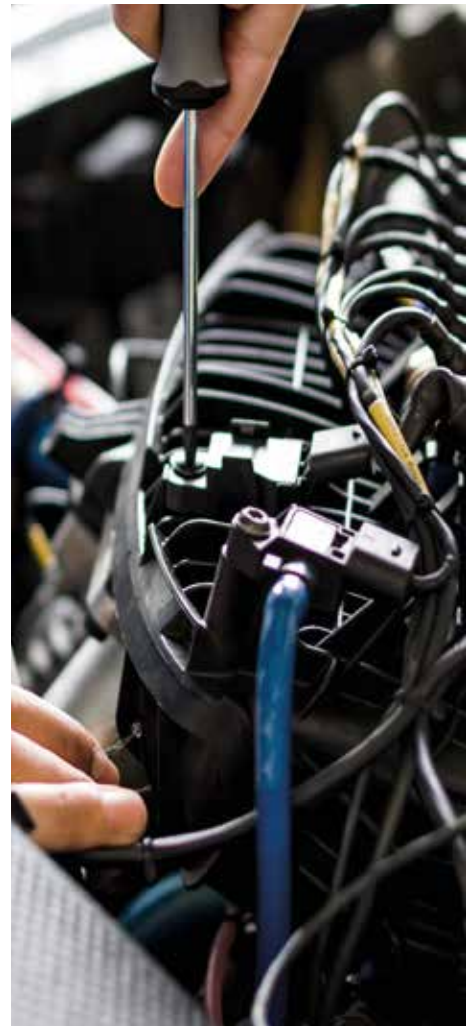

616TBI

Schraubendreher PH mit Sechskant, 3-Komponenten-Griff



- › Klinge: Premium Hard Chrom-Vanadium-Stahl, durchgehend gehärtet und vergütet
- › Klinge verchromt, brünierte Spitze
- › Griff: ergonomisch geformt
- › Dreikomponenten Kunststoffmaterial
- › Loch zum Aufhängen
- › gefertigt laut Standard ISO 8764-1, 2

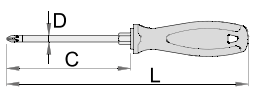

SKU	+	C	L	D	+	+
611709	PH 1	80	180	4.5	8	60
611710	PH 2	100	210	6	10	94
611711	PH 3	150	270	8	13	154

626TBI

Schraubendreher PH, kurze Klinge, 3-Komponenten-Griff



- › Klinge: Premium Hard Chrom-Vanadium-Stahl, durchgehend gehärtet und vergütet
- › Klinge verchromt, brünierte Spitze
- › Griff: ergonomisch geformt
- › Dreikomponenten Kunststoffmaterial
- › Loch zum Aufhängen
- › nach DIN ISO 8764-1: 2006, DIN ISO 8764-2: 2006, DIN EN ISO 4757: 1994

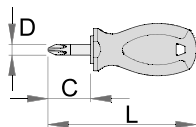

SKU	+	C	L	D	+	+
612830	PH 1	25	87	4.5	37	
612831	PH 2	25	87	6	41	
617088	PH 2	35	97	6.0	43	

626CR

Schraubendreher PH, kurze Klinge



- › Klinge: Premium Hard Chrom-Vanadium-Stahl, durchgehend gehärtet und vergütet
- › Klinge verchromt, brünierte Spitze
- › Griff: ergonomisch geformt
- › Griff - Polypropylen
- › Loch zum Aufhängen
- › gefertigt laut Standard ISO 8764-1, 2

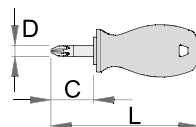

SKU	+	C	L	D	+	+
616397	PH 1	25	86	4.5	37	
616398	PH 2	25	86	6	41	

636

Umsteck-Schraubendreher



- › Klinge: Premium Hard Chrom-Vanadium-Stahl, durchgehend gehärtet und vergütet
- › Klinge vernickelt
- › Griff: ergonomisch geformt
- › Griff - Polypropylen

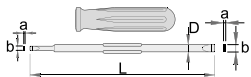

SKU	axb	+	L	D	🔒
608922	1.0 x 6.0	PH 2	140	6	42

636A

Umsteck-Schraubendreher



- › mit 2 Klingen, PH2 - PH3 und 0,8 x 4,0 - 1,2 x 7,0

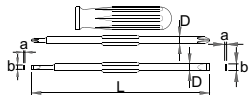

SKU	+	+	axb	axb	L	D	🔒
615049	PH 2	PH 3	0.8 x 4.0	1.2 x 7.0	180	7	127

636PH

Umsteck Klinge für Kreuzschrauben



SKU	+	+	🔒
615048	PH 2	PH 3	50

636PL

Umsteck Klinge für Schlitzschrauben



SKU	axb	🔒	axb
615047	0.8 x 4.0	46	1.2 x 7.0

636TX

Umsteck Klinge mit TX-Profil



SKU	🔒	★	🔒
620399	TX 20	TX 25	29

625TBI

Schraubendreher PZ, 3-Komponenten-Griff



- › Klinge: Premium Hard Chrom-Vanadium-Stahl, durchgehend gehärtet und vergütet
- › Klinge verchromt, brünierte Spitze
- › Griff: ergonomisch geformt
- › Dreikomponenten Kunststoffmaterial
- › Loch zum Aufhängen
- › gefertigt laut Standard ISO 8764-1, 2

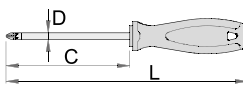

SKU	+	C	L	D	🔒
611741	PZ 0	60	145	3	34
611742	PZ 1	80	180	4.5	60
611743	PZ 2	100	210	6	93
611744	PZ 3	150	270	8	156

625CR

Schraubendreher PZ



- › Klinge: Premium Hard Chrom-Vanadium-Stahl, durchgehend gehärtet und vergütet
- › Klinge verchromt, brünierte Spitze
- › Griff: ergonomisch geformt
- › Griff - Polypropylen
- › Loch zum Aufhängen
- › gefertigt laut Standard ISO 8764-1, 2

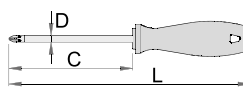

SKU	+	C	L	D	🔒
616393	PZ 0	60	145	3	34
616394	PZ 1	80	165	4.5	60
616395	PZ 2	100	200	6	93
616396	PZ 3	150	260	8	156

625NI

Schraubendreher PZ



- › Klinge: Premium Hard Chrom-Vanadium-Stahl, durchgehend gehärtet und vergütet
- › Klinge vernickelt
- › Griff: ergonomisch geformt
- › Griff - Polypropylen
- › Loch zum Aufhängen
- › gefertigt laut Standard ISO 8764-1, 2

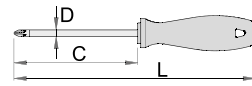

SKU	+	C	L	D	🔒
616433	PZ 1	80	165	4.5	60
616434	PZ 2	100	200	6	93

628TBI

Schraubendreher PZ, kurze Klinge, 3-Komponenten-Griff



- › Klinge: Premium Hard Chrom-Vanadium-Stahl, durchgehend gehärtet und vergütet
- › Klinge verchromt, brünierte Spitze
- › Griff: ergonomisch geformt
- › Dreikomponenten Kunststoffmaterial
- › Loch zum Aufhängen
- › nach DIN ISO 8764-1: 2006, DIN ISO 8764-2: 2006, DIN EN ISO 4757: 1994

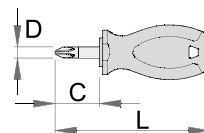

SKU	+	C	L	D	🔒
612837	PZ 1	25	87	4.5	37
612838	PZ 2	25	87	6	41
617095	PZ 2	35	97	6.0	43

**MADE
FOR
WORK.**

628CR

Schraubendreher PZ, kurze Klinge



- › Klinge: Premium Hard Chrom-Vanadium-Stahl, durchgehend gehärtet und vergütet
- › Klinge verchromt, brünierte Spitze
- › Griff: ergonomisch geformt
- › Griff - Polypropylen
- › Loch zum Aufhängen
- › nach DIN ISO 8764-1: 2006, DIN ISO 8764-2: 2006, DIN EN ISO 4757: 1994

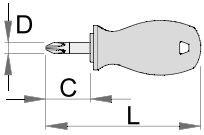

SKU	+	C	L	D	📦
616402	PZ 1	25	85	4,5	37
616403	PZ 2	25	85	6	41

620TBI

Schraubendreher, 3-Komponenten Griff, mit Kugelkopf für Innensechskantschrauben



- › Klinge: Premium Hard Chrom-Vanadium-Stahl, durchgehend gehärtet und vergütet
- › Klinge verchromt, brünierte Spitze
- › Griff: ergonomisch geformt
- › Dreikomponenten Kunststoffmaterial
- › Loch zum Aufhängen

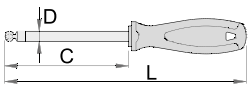

SKU	+	C	L	D	📦
611715	2	65	150	3	31
611716	2.5	75	160	3	34
611717	3	75	160	3,5	37
611718	4	100	200	5	68
611719	5	100	210	6	93
611720	6	125	245	7	128
611721	8	150	270	10	203

620/1CR

Schraubendreher mit Sechskant



- › Klinge: Chrom Vanadium-Molybdän Stahl, durchgehend gehärtet und vergütet
- › Brünierte Klinge
- › Griff: ergonomisch geformt
- › Griff - Polypropylen
- › Loch zum Aufhängen

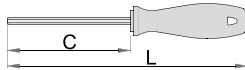

SKU	+	C	L	📦
617128	2	60	145	34
617129	2.5	60	145	34
617130	3	75	160	37

621TBI

Schraubendreher, 3-Komponenten Griff, für Innen-TX-Schrauben



- › Klinge: Premium Hard Chrom-Vanadium-Stahl, durchgehend gehärtet und vergütet
- › Klinge verchromt, brünierte Spitze
- › Griff: ergonomisch geformt
- › Dreikomponenten Kunststoffmaterial
- › Loch zum Aufhängen

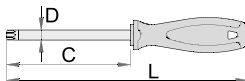

SKU	+	C	L	D	📦
611722	TX 6	60	145	3	34
611723	TX 7	60	145	3	34
611724	TX 8	60	145	3	34
611725	TX 9	60	145	3	34
611726	TX 10	80	165	3	35
611727	TX 15	80	165	3,5	37
611728	TX 20	100	185	4	43
611729	TX 25	100	200	4,5	63
611730	TX 27	115	215	5,5	76
611731	TX 30	115	225	6	98
611732	TX 40	130	250	7	130
611733	TX 45	130	250	8	148

621CR

Schraubendreher mit TX-Profil



- › Klinge: Premium Hard Chrom-Vanadium-Stahl, durchgehend gehärtet und vergütet
- › Klinge verchromt, brünierte Spitze
- › Griff: ergonomisch geformt
- › Griff - Polypropylen
- › Loch zum Aufhängen

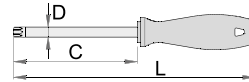

SKU	+	C	L	D	📦
616379	TX 6	60	145	3	34
616380	TX 7	80	165	3	34
616381	TX 8	80	165	3	34
616382	TX 9	80	165	3	34
616383	TX 10	80	165	3	35
616384	TX 15	80	165	3,5	37
616385	TX 20	100	185	4	43
616386	TX 25	100	185	4,5	63
616387	TX 27	115	215	5,5	76
616388	TX 30	115	215	6	98
616389	TX 40	130	240	7	130

621CS7CR

Schraubendreher-Set CR mit TX Profil, im Sichtkarton



Enthalten sind:

- › 7x Schraubendreher mit TX-Profil (Artikel 621CR) Dim. TX 10, TX 15, TX 20, TX 25, TX 27, TX 30, TX 40

SKU	↔	📦
617031	TX 10 - TX 40	7

621CS7TBI

Schraubendreher-Set TBI mit TX Profil, im Sichtkarton



Enthalten sind:

- › 7x Schraubendreher mit 3-Komponenten Griff für Innen-TX-Schrauben (Artikel 621TBI) Dim. TX 10, TX 15, TX 20, TX 25, TX 27, TX 30, TX 40

SKU	↔	📦
612300	TX 10 - TX 40	7

621/1TBI

Schraubendreher, 3-Komponenten Griff, mit TX-Profil, Antriebsspitze mit Bohrung



- › Klinge: Premium Hard Chrom-Vanadium-Stahl, durchgehend gehärtet und vergütet
- › Klinge verchromt, brünierte Spitze
- › Griff: ergonomisch geformt
- › Dreikomponenten Kunststoffmaterial
- › Loch zum Aufhängen

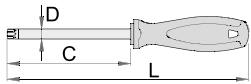

SKU	⚙️	C	L	D	📦
611734	TR 10	80	165	3	35
611735	TR 15	80	165	3,5	37
611736	TR 20	100	185	4	43
611737	TR 25	100	200	4,5	63
611738	TR 27	115	215	5,5	76
611739	TR 30	115	225	6	98
611740	TR 40	130	250	7	130



621/1CS7TBI

Schraubendreher-Set TBI mit TX Profil, im Sichtkarton



Enthalten sind:

- › 7x Schraubendreher mit TX-Profil, Antriebsspitze mit Bohrung, 3-Komponenten-Griff (Artikel 621/1TBI) Dim. TR 10, TR 15, TR 20, TR 25, TR 27, TR 30, TR 40

SKU	↔	📦
612308	TR 10 - TR 40	7

629TBI

Sechskantsteckschlüssel, 3-Komponentengriff



- › Klinge: Premium Hard Chrom-Vanadium-Stahl, durchgehend gehärtet und vergütet
- › Klinge verchromt
- › Griff: ergonomisch geformt
- › Dreikomponentenmaterial
- › Loch zum Aufhängen
- › gefertigt gemäß DIN 3125

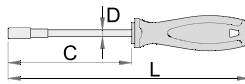

SKU	⊖	C	L	D	📦
611746	5	125	235	5,2	92
612672	5.5	125	235	5,2	103
611747	6	125	235	5,2	103
611748	7	125	245	6,2	123
611749	8	125	245	6,2	140
611750	9	125	245	6,2	155
611751	10	125	245	8,2	157
611752	11	125	245	8,2	166
611753	12	125	245	9,2	184
611754	13	125	245	9,2	186

629CR

Sechskant Steckschlüssel mit Griff



- › Klinge: Premium Hard Chrom-Vanadium-Stahl, durchgehend gehärtet und vergütet
- › Klinge verchromt, brünierte Spitze
- › Griff: ergonomisch geformt
- › Griff - Polypropylen
- › Loch zum Aufhängen
- › gefertigt laut Standard DIN 3125

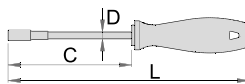

SKU	⊖	C	L	D	📦
616404	4	125	225	5	73
616406	5	125	225	5,2	92
616407	5.5	125	225	5,2	103
616408	6	125	225	5,2	103
616409	7	125	235	6,2	123
616410	8	125	235	6,2	140
616411	10	125	235	8,2	157
616413	12	125	245	9,2	184
616414	13	125	245	9,2	186
616415	14	125	245	9	193
616418	17	125	245	9	210

629CS5TBI

Steckschlüssel-Set im Sichtkarton



Enthalten sind:

- › 5x Sechskantsteckschlüssel mit 3-Komponentengriff (Artikel 629TBI) Dim. 6, 8, 10, 12, 13

SKU	↔	📦
612318	6 - 13	5

629CS7CR

Steckschlüssel-Set mit Griff, im Sichtkarton



Enthalten sind:

- › 7x Sechskant Steckschlüssel mit Griff (Artikel 629CR) Dim. 6, 8, 10, 12, 13, 14, 17

SKU	↔	📦
617032	6 - 17	7

605E

Elektronik-Schlitzschraubendreher



- › Material: Premium Hard Chrom-Vanadium-Stahl
- › Zwei-Komponenten-Griff
- › Spitze mit Korrosionsschutz
- › Griff mit drehender Kappe

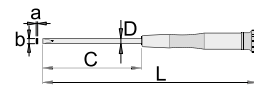

SKU	axb	C	L	D	📦
608296	0.25 x 1.2	60	153	2,5	10
608297	0.23 x 1.5	60	153	2,5	11
608298	0.3 x 1.8	60	153	2,5	12
608299	0.4 x 2.5	75	168	2,5	12
608300	0.5 x 3.0	100	193	3	13
608301	0.5 x 3.0	150	243	3	18
608302	0.8 x 4.0	100	193	4	23
608303	0.8 x 4.0	150	243	4	28

606CS5E

Elektronik-Schraubendreher-Set im Sichtkarton



- › 5x Flachschraubendreher für Elektronik (Art. 605E) Dim. 0,23 x 1,5 x 60, 0,3 x 1,8 x 60, 0,4 x 2,5 x 75, 0,5 x 3,0 x 100, 0,8 x 4,0 x 100

SKU	👤
620959	5

607CS7E

Elektronik-Schraubendreher-Set im Sichtkarton



- › 4x Flachschraubendreher für Elektronik (Art. 605E) Dim. 0,3 x 1,8 x 60, 0,4 x 2,5 x 75, 0,5 x 3,0 x 100, 0,8 x 4,0 x 100
- › 3x Kreuzschlitzschraubendreher (PH) für Elektronik (Art. 615E) Dim. PH 00x60, PH 0x60, PH 1x80

SKU	👤
620960	7

608CS5E

Elektronik-Schraubendreher-Set im Sichtkarton



- › 4x Kreuzschlitzschraubendreher (PH) für Elektronik (Art. 615E) Dim. PH 000x60, PH 00x60, PH 0x60, PH 1x80
- › 1x Kreuzschlitzschraubendreher (PZ) für Elektronik (Art. 625E) Dim. PZ 0x60

SKU	👤
623062	5

615E

Elektronik-Kreuzschraubendreher PH



- › Material: Premium Hard Chrom-Vanadium-Stahl
- › Zwei-Komponenten-Griff
- › Spitze mit Korrosionsschutz
- › Griff mit drehender Kappe

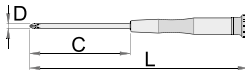

SKU	+	C	L	D	🔒
608304	PH 000	60	153	2.5	12
608305	PH 00	60	153	2.5	12
608306	PH 0	60	153	3	14
608307	PH 1	80	173	4.5	22



619E

Elektronik-Schraubendreher für Innen-TS-Schrauben



- › Material: Premium Hard Chrom-Vanadium-Stahl
- › Zwei-Komponenten-Griff
- › Spitze mit Korrosionsschutz
- › Griff mit drehender Kappe
- › für Pentalob-Schrauben
- › Verwendung: für neuere Modelle von Apple iPhones

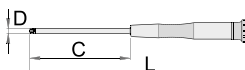

SKU	🔒	C	L	D	🔒
623364	TS 1	60	153	2,5	12,6

621E

Elektronik-Schraubendreher mit TX-Profil



- › Material: Premium Hard Chrom-Vanadium-Stahl
- › Zwei-Komponenten-Griff
- › Spitze mit Korrosionsschutz
- › Griff mit drehender Kappe

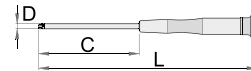

SKU	★	C	L	D	🔒
604546	TX 4	60	153	3	12
604547	TX 5	60	153	3	12
608310	TX 6	60	153	3	13
608311	TX 7	60	153	3	14
608312	TX 8	60	153	3	12
608313	TX 9	60	153	3	15
608314	TX 10	60	153	3	14
608315	TX 15	60	153	3,5	17
608316	TX 20	80	173	4	19

621CS7E

Elektronik-Schraubendreher-Set im Sichtkarton



- › 7x Torx-Schraubendreher für Elektronik (Artikel 621E) Dim. TX 6, TX 7, TX 8, TX 9, TX 10, TX 15, TX 20

SKU	↔	👤
620961	TX 6 - TX 20	7

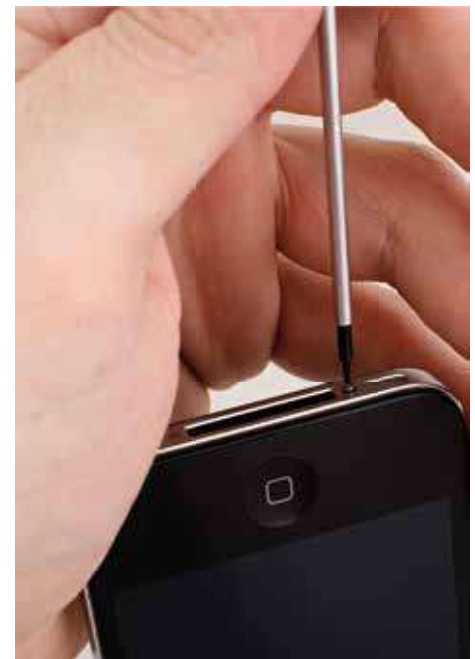

625E

Elektronik-Kreuzschraubendreher PZ



- › Material: Premium Hard Chrom-Vanadium-Stahl
- › Zwei-Komponenten-Griff
- › Spitze mit Korrosionsschutz
- › Griff mit drehender Kappe

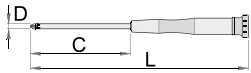

SKU	+	C	L	D	📦
608308	PZ 0	60	153	3	13
608309	PZ 1	80	173	4.5	26

633

Magnetisier-/Entmagnetisiergerät

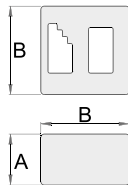

- › Material: ABS
- › blaue Farbe

Verwendung:

- › Verwenden Sie den Magnetisierer, um die Spitze des Schraubendrehers zu magnetisieren, sodass die Schrauben an der Spitze haften bleiben. Magnetisieren Sie die Spitze, indem Sie die Spitze und den Schaft des Schraubendrehers durch die mit + gekennzeichnete Öffnung des Magnetisierers schieben. Die Spitze des Schraubendrehers wird sofort magnetisiert.
- › Die Spitze kann entmagnetisiert werden, indem die Spitze und der Schaft in die mit - gekennzeichnete Öffnung des Magnetisierers geschoben und an der Innenwand der Öffnung leicht gerieben wird. Die Dauer der Magnetisierung hängt vom Einsatzgebiet ab. Wird ein magnetisierter Schraubendreher in einem Raum verwendet, in dem die magnetischen Feldlinien stärker sind (z. B. Elektroschrank), entmagnetisiert sich die Spitze schneller. In einer normalen Umgebung hält die Magnetisierung länger an.
- › Durch das Magnetisieren heften die Schrauben an der Schraubendreherspitze und das Arbeiten wird bei beengten Stellen, in der wir die Schrauben nicht mit der Hand ansetzen können, erleichtert. Die magnetisierte Spitze kann auch zum Aufnehmen kleiner Metallgegenstände an schwer zugänglichen Stellen dienen, die sonst mit den Händen nicht erreichbar sind.
- › Der Magnetiseur wird beim Verschrauben mit einem Schraubendreher verwendet, bei dem man die Schraube nicht direkt im Loch festhalten kann, sondern bei dem die Schraube ins Loch oder am Ort der Verschraubung mit der Spitze des Schraubendrehers angelegt werden muss. Auch beim Aufschrauben kann man die Schraube leicht aus diesen engen Räumen entnehmen. Mit der magnetisierten Spitze können auch kleine Metallgegenstände von schwer erreichbaren Orten, die nicht mit den Händen zu erreichen sind, aufgenommen werden.

Wichtig!

- › Der magnetisierte Schraubendreher kann nicht zum Greifen von Edelstahlschrauben verwendet werden.

SKU	B	A	📦
612866	52	30	91

638TB16,3

Schraubendreher für Bits 6,3, 3-Komponenten-Griff



- › Klinge: Premium Hard Chrom-Vanadium-Stahl, durchgehend gehärtet und vergütet
- › Griff: ergonomisch geformt
- › Dreikomponentenmaterial
- › mit Magnet
- › Loch zum Aufhängen

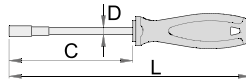

SKU	+	C	D	L	📦
625356	6,3	100	10	210	103

6460C6,3

Bit Schlitz, 3 Stück im Set



- › Material: Premium Hard Chrom-Vanadium-Stahl
- › grosse Belastbarkeit
- › Anti-Korrosionsschutz
- › für Hand- und Kraftantrieb
- › mit und ohne Magnet
- › gefertigt laut Standard ISO 2351

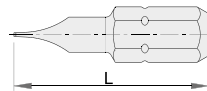

SKU	axb	L	📦
602371	0.5 x 4.0	25	9
602372	0.6 x 3.5	25	10
602373	0.6 x 4.5	25	10
602377	1.2 x 6.5	25	11
602378	1.2 x 8.0	25	12

6463C6,3

Bit PH, 3 Stück im Set



- › Material: Premium Hard Chrom-Vanadium-Stahl
- › große Belastbarkeit
- › Anti-Korrosionsschutz
- › für Hand- und Kraftantrieb
- › mit und ohne Magnet
- › gefertigt laut Standard ISO 2351

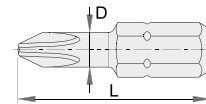

SKU	+	D	L	📦
602389	PH 1	4.5	25	10
602390	PH 2	6	25	10
602391	PH 3	8	25	12

6465C6,3

Bit PH, 3 Stück im Set



- › Material: Premium Hard Chrom-Vanadium-Stahl
- › große Belastbarkeit
- › Anti-Korrosionsschutz
- › für Hand- und Kraftantrieb
- › mit und ohne Magnet
- › gefertigt laut Standard ISO 2351

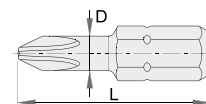

SKU	+	D	L	📦
602395	PH 2	6	50	16
602396	PH 3	8	50	22



6466C6,3

Bit PZ, 3 Stück im Set



- › Material: Premium Hard Chrom-Vanadium-Stahl
- › große Belastbarkeit
- › Anti-Korrosionsschutz
- › für Hand-und Kraftantrieb
- › mit und ohne Magnet
- › gefertigt laut Standard ISO 2351

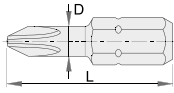

SKU	+	D	L	🔒
602397	PZ 1	4,5	25	10
602398	PZ 2	6	25	10
602399	PZ 3	8	25	11

6469C6,3

Bit Sechskant, 3 Stück im Set



- › Material: Premium Hard Chrom-Vanadium-Stahl
- › große Belastbarkeit
- › Anti-Korrosionsschutz
- › für Hand-und Kraftantrieb
- › mit und ohne Magnet
- › gefertigt laut Standard ISO 2351



SKU	🔒	D	🔒
602400	2,5	25	9
602401	3	25	9
602402	4	25	10
602403	5	25	12
602404	6	25	12

6472TINC6,3

Bit mit TX-Profil, 3 Stück im Set



- › Material: Premium Hard Chrom-Vanadium-Stahl
- › große Belastbarkeit
- › Anti-Korrosionsschutz
- › für Hand-und Kraftantrieb
- › mit und ohne Magnet
- › Titanisiert

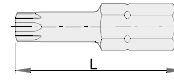

SKU	★	L	🔒
604701	TX 20	25	10
604702	TX 25	25	10
604825	TX 30	25	10

6463TINC6,3

Bit PH, 3 Stück im Set



- › Material: Premium Hard Chrom-Vanadium-Stahl
- › große Belastbarkeit
- › Anti-Korrosionsschutz
- › für Hand-und Kraftantrieb
- › mit und ohne Magnet
- › Titanisiert
- › gefertigt laut Standard ISO 2351

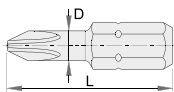

SKU	+	D	L	🔒
604692	PH 2	6	25	10

6472C6,3

Bit mit TX-Profil, 3 Stück im Set



- › Material: Premium Hard Chrom-Vanadium-Stahl
- › große Belastbarkeit
- › Anti-Korrosionsschutz
- › für Hand-und Kraftantrieb
- › mit und ohne Magnet

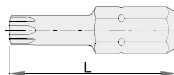

SKU	★	L	🔒
602406	TX 7	25	9
602407	TX 8	25	9
602408	TX 9	25	9
602409	TX 10	25	9
602410	TX 15	25	9
602411	TX 20	25	10
602412	TX 25	25	10
621283	TX 27	25	10
621284	TX 30	25	10
621285	TX 40	25	10

6480C8

Bit Schlitz, 3 Stück im Set



- › Material: Premium Hard Chrom-Vanadium-Stahl
- › große Belastbarkeit
- › Anti-Korrosionsschutz
- › für Hand-und Kraftantrieb
- › mit und ohne Magnet
- › gefertigt laut Standard ISO 2351

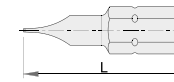

SKU	axb	L	🔒
602414	1.0 x 5.5	41	15
602415	1.2 x 6.5	41	18
602417	1.6 x 8.0	41	19
602418	1.6 x 10.0	41	24
602419	2.0 x 12.0	41	27

6466TINC6,3

Bit PZ, 3 Stück im Set



- › Material: Premium Hard Chrom-Vanadium-Stahl
- › große Belastbarkeit
- › Anti-Korrosionsschutz
- › für Hand-und Kraftantrieb
- › mit und ohne Magnet
- › Titanisiert
- › gefertigt laut Standard ISO 2351

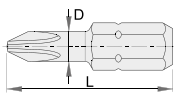

SKU	+	D	L	🔒
604695	PZ 2	6	25	10
604696	PZ 3	8	25	10

MADE FOR WORK.

6483C8

Bit PH, 3 Stück im Set



- › Material: Premium Hard Chrom-Vanadium-Stahl
- › große Belastbarkeit
- › Anti-Korrosionsschutz
- › für Hand-und Kraftantrieb
- › mit und ohne Magnet
- › gefertigt laut Standard ISO 2351

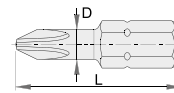

SKU	+	D	L	🔒
602423	PH 2	6	32	14
602424	PH 3	8	32	16

6484C8

Bit PH, 3 Stück im Set



- › Material: Premium Hard Chrom-Vanadium-Stahl
- › große Belastbarkeit
- › Anti-Korrosionsschutz
- › für Hand- und Kraftantrieb
- › mit und ohne Magnet
- › gefertigt laut Standard ISO 2351



SKU	+	D	L	🔒
602425	PH 4	10	38	22

6486C8

Bit PZ, 3 Stück im Set



- › Material: Premium Hard Chrom-Vanadium-Stahl
- › große Belastbarkeit
- › Anti-Korrosionsschutz
- › für Hand- und Kraftantrieb
- › mit und ohne Magnet
- › gefertigt laut Standard ISO 2351



SKU	+	D	L	🔒
602427	PZ 2	6	32	14
602428	PZ 3	8	32	16

6489C8

Bit Sechskant, 3 Stück im Set



- › Material: Premium Hard Chrom-Vanadium-Stahl
- › große Belastbarkeit
- › Anti-Korrosionsschutz
- › für Hand- und Kraftantrieb
- › mit und ohne Magnet
- › gefertigt laut Standard ISO 2351

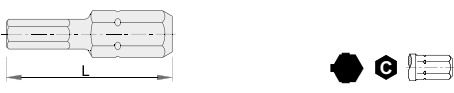

SKU	⬡	L	🔒
602431	5	30	14
602432	6	30	16

6492C8

Bit mit TX-Profil, 3 Stück im Set



- › Material: Premium Hard Chrom-Vanadium-Stahl
- › große Belastbarkeit
- › Anti-Korrosionsschutz
- › für Hand- und Kraftantrieb
- › mit und ohne Magnet



SKU	★	L	🔒
605518	TX 20	30	13
602436	TX 25	30	13
602438	TX 30	30	14
602439	TX 40	30	15
602440	TX 45	30	16
602441	TX 50	30	18

6503E6,3

Bit PH, 3 Stück im Set



- › Material: Premium Hard Chrom-Vanadium-Stahl
- › große Belastbarkeit
- › Anti-Korrosionsschutz
- › für Hand- und Kraftantrieb
- › mit und ohne Magnet
- › gefertigt laut Standard ISO 2351



SKU	+	D	L	🔒
602519	PH 1	4.5	50	15
602520	PH 2	6	50	15
602521	PH 3	8	50	18

6506E6,3

Bit PZ, 3 Stück im Set



- › Material: Premium Hard Chrom-Vanadium-Stahl
- › große Belastbarkeit
- › Anti-Korrosionsschutz
- › für Hand- und Kraftantrieb
- › mit und ohne Magnet
- › gefertigt laut Standard ISO 2351



SKU	+	D	L	🔒
602522	PZ 1	4.5	50	14
602523	PZ 2	6	50	17
602524	PZ 3	8	50	19

6509E6,3

Bit Sechskant



- › Material: Premium Hard Chrom-Vanadium-Stahl
- › große Belastbarkeit
- › Anti-Korrosionsschutz
- › für Hand- und Kraftantrieb
- › mit und ohne Magnet
- › gefertigt laut Standard ISO 2351



SKU	⬡	L	🔒
602525	2.5	50	13
602526	3	50	14
602527	4	50	16
602528	5	50	17
602529	6	50	18

6515E6,3

Bit Vierkant, 3 Stück im Set



- › Material: Premium Hard Chrom-Vanadium-Stahl
- › große Belastbarkeit
- › Anti-Korrosionsschutz
- › für Hand- und Kraftantrieb
- › mit und ohne Magnet



SKU	■	L	🔒
603418	SQ 2	75	23





6715E6,3

Universal-Magnethalter

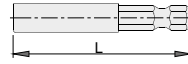

SKU	■	L	⏏
624053	E6.3(1/4")	50	18
603028	E6.3 (1/4")	75	32

6776PB21

Bitsortiment in Kunststoffbox



› Dimension der Kassette: 145 x 85 x 40

Enthalten sind:

- › 1x Universal-Magnethalter E6, 3 (1/4") (Artikel 6715E6,3) Dim. 75
- › 4x Bit Sechskant (Artikel 6469C6,3) Dim. 3, 4, 5, 6
- › 9x Bit mit TX-Profil (Artikel 6472C6,3) Dim. TX8, TX9, TX10, TX15, TX20, TX25, TX27, TX30, TX40
- › 3x Bit PZ (Artikel 6466C6,3) Dim. PZ1, PZ2, PZ3
- › 2x Bit PH (Artikel 6463C6,3) Dim. PH1, PH2
- › 2x Bit Schlitz (Artikel 6460C6,3) Dim. 0.5x4.0, 1.2x6.5



SKU	⏏
621650	21

6762.1

Schlagschrauber

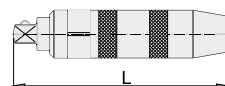

SKU	■	L	⏏
605062	1/2"	144	661

6778FBS1

Bits-Sortiment



Enthalten sind:

- › 1x Universal-Magnethalter E6, 3 (1/4") (Artikel 6715E6,3) Dim. 50
- › 4x Bit PZ (Artikel 6466C6,3) Dim. PZ1, PZ2 (2x), PZ3
- › 4x Bit PH bit (Artikel 6463C6,3) Dim. PH1, PH2 (2x), PH3
- › 2x Bit Schlitz (Artikel 6460C6,3) Dim. 0.8x5.5, 1.2x6.5



SKU	↓
624050	10

6778FBS2

Bits-Sortiment



› Enthalten sind:

- › 1x Universal-Magnethalter E6, 3 (1/4") (Artikel 6715E6,3) Dim. 50
- › 3x Bit PZ (Artikel 6466C6,3) Dim. PZ1, PZ2, PZ3
- › 3x Bit PH (Artikel 6463C6,3) Dim. PH1, PH2, PH3
- › 4x Bit mit TX-Profil (Artikel 6472C6,3) Dim. TX15, TX20, TX25, TX30



SKU	↓
624051	11

6762.2

Verbindungsstück 1/2 Zoll-5/16 Zoll

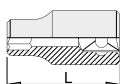

SKU	L	L	↓
605063	1/2" - 5/16"	37	60

6762

Schlagschrauber-Set in Metallkassette



› Dimension der Metallkassette: 197 x 105 x 38

Enthalten sind:

- › 1x Schlagschrauber (Artikel 6762.1) Dim. 1/2"
- › 1x Verbindungsstück 1/2 Zoll-5/16 Zoll (Artikel 6762.2) Dim. 1/2"-5/16"
- › 2x Bit Sechskant (Artikel 6489C8) Dim. 5, 6
- › 4x Bit mit TX-Profil (Artikel 6492C8) Dim. TX20, TX25, TX30, TX40
- › 1x Bit PH (Artikel 6484C8) Dim. PH4
- › 2x Bit PH (Artikel 6483C8) Dim. PH2, PH3
- › 3x Bit Schlitz (Artikel 6480C8) Dim. 1.2x6.5x41, 1.6x8.0x41, 2.0x12.0x41



SKU	↓
605061	14



Wir bringen den Schlagschrauber näher an die gewünschte Schraube, die wir festziehen (Etikett R) oder lösen (Etikett L).



Markierung L, zeigt das Herausdrehen der Schraube.

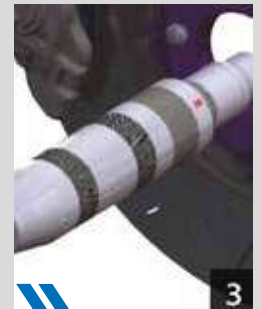

Markierung R, zeigt das Anziehen der Schraube.



Beim Anziehen oder Lösen der Schraube muss das Werkzeug senkrecht zur Schraube angesetzt werden!



Wir setzen das Werkzeug auf die Schraube und drücken es vor Gebrauch nicht in die Endposition. Mit dem Hammerschlag erfolgt ein automatisches Zusammendrücken und Lösen/Anziehen der Schraube.



Wenn sich das Werkzeug in der komprimierten bzw. zusammengedrückter Position befindet und wir mit einem Hammer darauf schlagen, wird der innere Mechanismus zerstört. Schlagen Sie niemals mit dem Hammer auf das Werkzeug, wenn sich das Werkzeug in komprimierter Position befindet!



ABZIEHER

Ein ausschließlich für den gewerblichen Gebrauch gemachtes Werkzeug!

Ausschließlich für den professionellen Anwender konzipiert. Für ihn ist dieses Werkzeug unverzichtbar bei seiner täglichen Arbeit. Es ist ein unersetzliches Gerät, ohne das kein Handwerker richtig arbeiten kann. Das laufende Anpassen an die immer präziser und anspruchsvoller werdenden Konstruktionen von Baumaschinen, Transportmitteln und dergleichen führt sicherlich zur ständigen Notwendigkeit, solche Werkzeuge und deren Einsatzmöglichkeiten zu verbessern. Aus diesem Grund haben wir bei Unior im Laufe der Jahre viele Modelle für verschiedene Zwecke entwickelt, die Jahr für Jahr ständig aktualisiert werden, um den Bedürfnissen und Erwartungen des gewerblichen Anwenders gerecht zu werden.



» **AUSSERGEWÖHNLICHE LANGE NUTZUNGSDAUER VON ZIEHGERÄTEN:** Diese ergibt sich aus dem ausgewählten Material mit seinen Zusatzstoffen und dem zusätzlichen Härten besonders beanspruchter Teile.

» **ZUSÄTZLICHE PRÄZISION:** An der Spindel befindet sich eine Spitze, die genaues Ansetzen ohne Rutschen ermöglicht.

» **VIELFALT:** Das Lieferprogramm ist vielfältig, es gibt eine Vielzahl von Abziehern für Lager, Lagerringe, Riemenscheiben und Gelenke sowie andere speziellen Bauelemente.

Premium Flex+

Premium Flex Plus Kohlenstoffstahl

Effizienz und Beständigkeit bei erheblichem Pressen und Formen

Konstruktions- und Handwerkstähle gewährleisten mit ihrer besonderen Beschaffenheit eine entsprechende Härte, Zähigkeit und Elastizität, wie dies bei Werkzeugen, wie zum Beispiel Abziehwerkzeugen, Hämmern und Schraubzwingen, die bei Schlägen und beim Pressen großen Kräften ausgesetzt sind, notwendig ist. Mittlere Kohlenstoffstähle, aus denen Werkzeuge gefertigt sind, haben einen erhöhten Kohlenstoffgehalt, der eine höhere Beständigkeit ermöglicht. Ein geeigneter Mangengehalt erhöht die Zugfestigkeit und Zähigkeit des Materials, was bei größeren Belastungen besonders wichtig ist. Der Chromgehalt mindert die Rissanfälligkeit, der Siliziumgehalt erhöht die Elastizität von größeren Kräften ausgesetzten Werkzeugmaterialien.

Mittlerer Kohlenstoffstahl C45R, gemäß der EU-Richtlinie 2000/53/EC und der Norm EN 10083-2

- › 0,45 % Kohlenstoff für eine höhere Zugfestigkeit und Durchhärtung
- › 0,70 % Mangan für eine höhere Zugfestigkeit und Zähigkeit
- › 0,35 % Chrom für eine höhere Zugfestigkeit und eine geringere Rissanfälligkeit
- › 0,20 % Silizium für eine höhere Elastizität

ABZIEHER MIT ZWEI ARMEN 174 - 175

ABZIEHER MIT DREI ARMEN 176

DIVERSE ABZIEHER 177 - 179

Spezielles Verfahren für die Herstellung von Abzieher

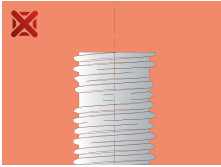

Verwenden Sie keine beschädigte Spindel.

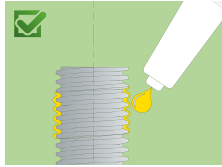

Ölen Sie immer die Abzieherspindel.

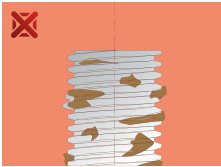

Verwenden Sie keinen Abzieher mit einer verschmutzten Spindel. Reinigen Sie Ihre Werkzeuge immer ordnungsgemäß.

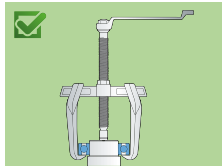

Verwenden Sie stets das richtige Werkzeug für die Arbeit.

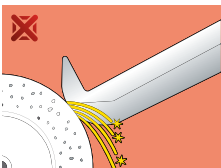

Abzieharme dürfen nicht geschliffen, geschweißt oder nacherhitzt werden.

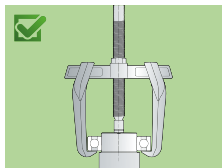

Zentrieren Sie die Abzieherspindel immer in der Mitte des Objekts, damit die Haltearme gleichmäßig auf dem Körper verteilt sind.

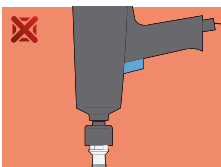

Verwenden Sie keine Druckluftwerkzeuge mit Abziehern.

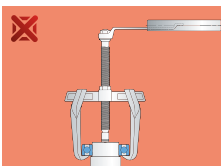

Verwenden Sie niemals eine Rohrverlängerung oder einen anderen Hebel, um die Hebelwirkung zu erhöhen.

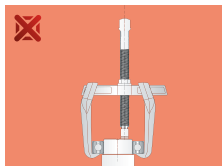

Stellen Sie die Abzieherspindel niemals außermittig auf, da sonst ein Abrutschen des Abzieherarms auftreten kann.

Kopf

1. Zuschnitt: Der hochwertige Flachstahl wird mit Hilfe einer Jelsin Grad Maschine präzise zugeschnitten.

2. Schmieden: Der Zuschnitt wird erhitzt und im Gesenkwerkzeug mithilfe des Schlagens einer Schmiedemaschine in die gewünschte Form bzw. ein Paar Zangenbacken geformt, der nach dem Schmieden noch von überschüssigem bzw. Ersatzmaterial umgeben ist. Beim Schmieden werden mehrere Schläge ausgeführt bzw. das Material heiß derart geformt, dass die Feldlinien des Materials derart ausgerichtet sind, dass das geschmiedete Erzeugnis die günstigsten Härteeigenschaften für anspruchsvolle dynamische Belastungen aufweist.

3. Beschnitt: Die Beseitigung des überschüssigen Materials von den Schmiedestücken der Erzeugnisse erfolgt mithilfe von Spezialwerkzeug, das die Erzeugnisse teilförmig beschneidet. Einige Erzeugnisse werden auch in heißem Zustand beschnitten, was eine möglichst geringe mechanische Deformation der Oberfläche am beschnittenen Teil gewährleistet, was eine hochwertige Grundlage für eine reibungslose mechanische Bearbeitung bietet.

4. CNC-Bearbeitung: um eine formschlüssige Verbindung zwischen den Gleitarmen und dem Kopf herzustellen, wird dieser an einer CNC-Maschine präzise nachbearbeitet.

5. Gewindeschneiden: für die Spindel wird im Kopf des Abziehers das Gewinde geschnitten welches für die Verstellung notwendig ist.

6. Thermische Bearbeitung (Vergütung): die thermische Bearbeitung mit Härtung und Temperierung ist für die Vergütung der Stahlstruktur, Gewährleistung einer größeren Festigkeit und Zähigkeit des Produktes sowie der anderen Eigenschaften bestimmt, die zur Überwindung der Belastungen erforderlich sind, die die Arbeit mit einem derartigen Produkt erfordert.

7. Sandstrahlen: die Reinigung der Oberfläche vor der Verchromung ist für einen hochwertigen und beständigen Oberflächenschutz wichtig.

8. Verchromung: die Abzieharme des Abziehers werden mit einer dünnen und festen Beschichtung aus Chromoxid überzogen, die vor Korrosion und Abnutzung sowie anderen mechanischen Beschädigung schützt. Gleichzeitig verleiht diese dem gesamten Unior-Abzieher ein attraktives, glänzendes Aussehen.

Spindel

9. Schmiedestück: der Schmiedeteil ergibt sich durch Warmstauchen, wodurch die Form des Spindelkopfes zustande kommt

10. CNC-Bearbeitung: präzise Vorbereitung der Spindel an einer CNC-Maschine ist die Grundlage für das Gewinderollen.

11. Gewinderollen: wird auf einer speziellen Maschine ausgeführt. Das daraus resultierende Trapezgewinde hält auch den höchsten Belastungen stand.

12. Thermische Bearbeitung (Vergütung): die thermische Bearbeitung mit Härtung und Temperierung ist für die Vergütung der Stahlstruktur, Gewährleistung einer größeren Festigkeit und Zähigkeit des Produktes sowie der anderen Eigenschaften bestimmt, die zur Überwindung der Belastungen erforderlich sind, die die Arbeit mit einem derartigen Produkt erfordert.

13. Sandstrahlen: die Reinigung der Oberfläche vor der Verchromung ist für einen hochwertigen und beständigen Oberflächenschutz wichtig.

14. Oberflächenschutz: die Spindel erhält mit dem richtigen Öl den benötigten Oberflächenschutz und das professionelle Aussehen.



BEI DER VERWENDUNG VON WERKZEUGEN MÜSSEN GEEIGNETE VORSICHTSMASSNAHMEN GETROFFEN WERDEN.

Die falsche Verwendung von Werkzeugen kann gefährlich sein. Wir empfehlen Ihnen, unsere Leitfäden zu lesen, um Sicherheitstipps und Anweisungen zur korrekten Verwendung unserer Werkzeuge zu erhalten. Wir stellen Informationen zu häufigen Benutzerfehlern bereit, die bei der Verwendung unserer Tools auftreten. Befolgen Sie daher bitte immer unsere Empfehlungen und überprüfen Sie unsere Webseite auf aktuelle Informationen.



Abzieherarme

15. Schmieden und Beschneiden eines Abzieharms: Mithilfe der Gesenkschmiedetechnologie werden Schmiedeteile in verschiedenen ergonomischen Produktformen hergestellt. Durch geeignete Schmiedeverfahren wird der Faserverlauf der Walzrohlinge beibehalten. Überschüssiges Material wird mithilfe eines speziellen Werkzeugs vom Schmiedeteil entfernt, um die gewünschte Form zu erreichen. Der Beschnitt wird so gering wie möglich gehalten.

16. Bohren: die Löcher für die Verbindung zum Kopf des Abziehers werden gebohrt.

17. CNC-Bearbeitung: Die CNC-Bearbeitung der Abzieharme gewährleistet Präzision und dadurch die Funktionalität des Abziehers.

18. Thermische Bearbeitung (Vergütung): die thermische Bearbeitung mit Härtung und Temperierung ist für die Vergütung der Stahlstruktur, Gewährleistung einer größeren Festigkeit und Zähigkeit des Produktes sowie der anderen Eigenschaften bestimmt, die zur Überwindung der Belastungen erforderlich sind, die die Arbeit mit einem derartigen Produkt erfordert.

19. Sandstrahlen: die Reinigung der Oberfläche vor der Verchromung ist für einen hochwertigen und beständigen Oberflächenschutz wichtig.

20. Verchromung: die Abzieharme des Abziehers werden mit einer dünnen und festen Beschichtung aus Chromoxid überzogen, die vor Korrosion und Abnutzung sowie anderen mechanischen Beschädigung schützt. Gleichzeitig verleiht diese dem gesamten Unior-Abzieher ein attraktives, glänzendes Aussehen.

Montage

21. Endmontage: Qualifizierte Mitarbeiter die die Endmontage vornehmen, setzen die Einzelteile zusammen, die die Funktion und eine hohe Qualität des Unior-Abziehers gewährleistet.



Abzieher mit zwei Armen



- › Material: Körper aus Premium Flex Plus Kohlenstoffstahl, Arm aus Premium Chrom-Vanadium-Stahl
- › geschmiedet, gehärtet und vergütet
- › Oberfläche verchromt nach Standard ISO 1456:2009, Schraube brüniert
- › Arme in zwei Richtungen verstellbar
- › Selbstspannend

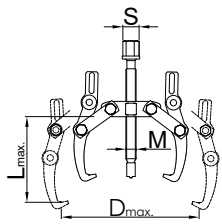

SKU	Nº	Li	Di	iFmax→	itmax→	M	S	
612603	0	90	90	20	2	M 10 x 1	13	405
601762	1	160	130	30	3	M 14 x 1,5	17	915
601763	2	230	190	40	4	M 20 x 2	22	2078
601764	3	300	250	60	6	M 22 x 2	24	4075

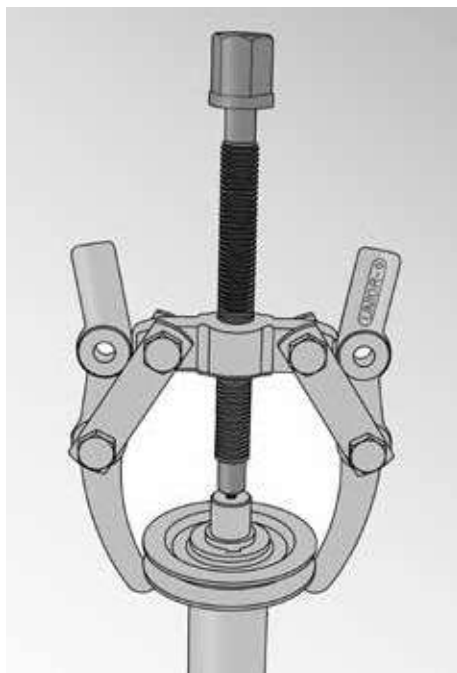

Abzieher mit zwei Gleit-Umkehrarmen



- › Material: Körper aus Premium Flex Plus Kohlenstoffstahl, Arm aus Premium Chrom-Vanadium-Stahl
- › geschmiedet, gehärtet und vergütet
- › Oberfläche verchromt nach Standard ISO 1456:2009, Schraube brüniert

Vorteile:

- › innen und außen verwendbar
- › robuste Ausführung für große Zugkraft

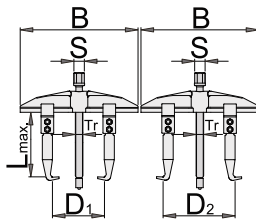

SKU	Nº	B	D1	D2	Li	iFmax→	itmax→	M	S	
601765	300	280	70 - 220	110 - 260	150	65	6,5	M 20 x 2	22	3355
601766	400	450	110 - 360	190 - 450	200	110	11	M 22 x 2	32	8725

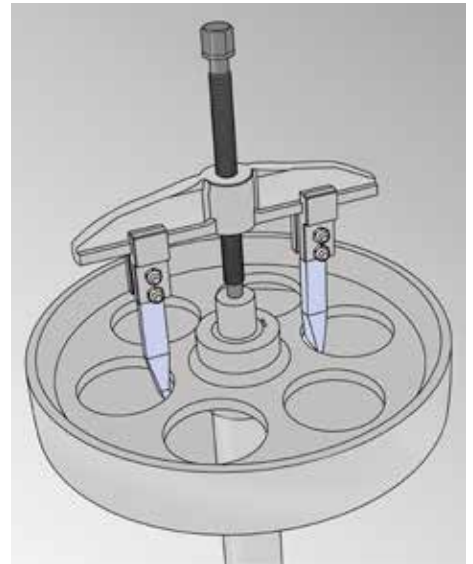

Abzieher mit zwei Gleit-Umkehrarmen



- Material: Körper aus Premium Flex Plus Kohlenstoffstahl, Arm aus Premium Chrom-Vanadium-Stahl
- geschmiedet, gehärtet und vergütet
- Oberfläche verchromt nach Standard ISO 1456:2009, Schraube brüniert
- Selbstspannend

Vorteile:

- innen und außen verwendbar

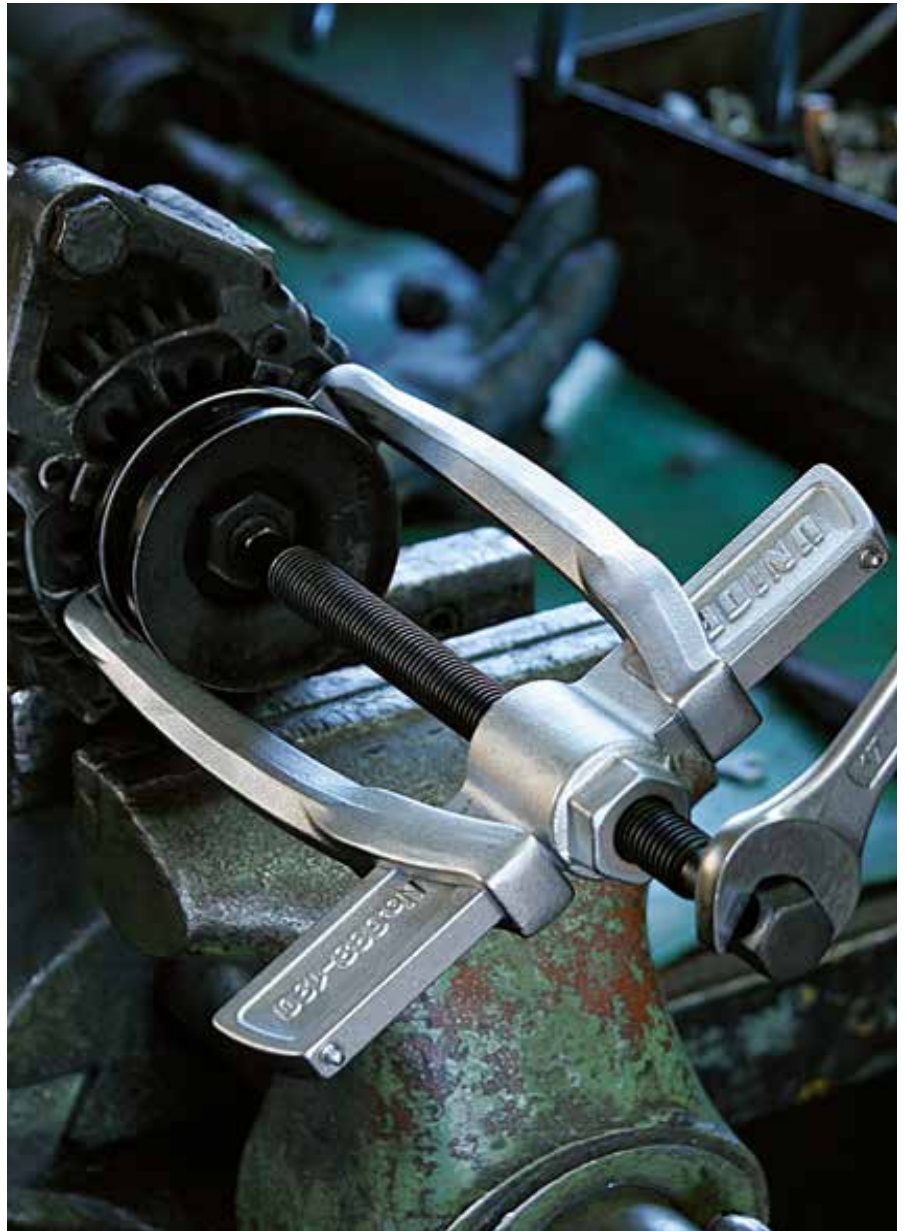
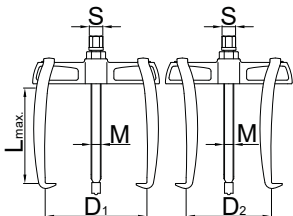

SKU	Nº	Li	D1	D2	ifmax→	ifmax→	M	S	📦
615076	60	90	65	50 - 90	25	2,5	M 10x1	13	325
615077	90	90	90	50 - 110	25	2,5	M 10x1	13	395
615078	130	140	130	80 - 140	50	5	M 14x1,5	17	1125
615079	180	140	180	80 - 180	50	5	M 14x1,5	17	1225
615080	250	195	250	130 - 250	75	7,5	M 22x2	24	4025
615081	350	195	350	130 - 350	75	7,5	M 22x2	24	4525

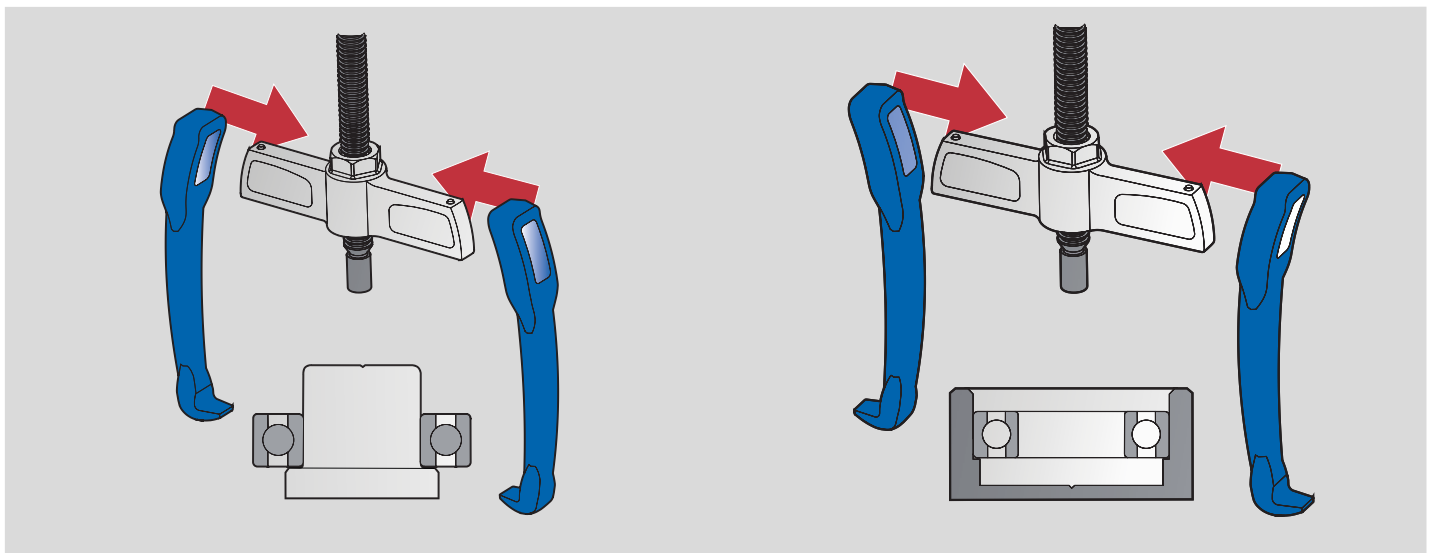

Abzieher mit drei Armen



- › Material: Körper aus Premium Flex Plus Kohlenstoffstahl, Arm aus Premium Chrom-Vanadium-Stahl
- › geschmiedet, gehärtet und vergütet
- › Oberfläche verchromt nach Standard ISO 1456:2009, Schraube brüniert
- › Arme in zwei Richtungen verstellbar
- › Selbstspannend

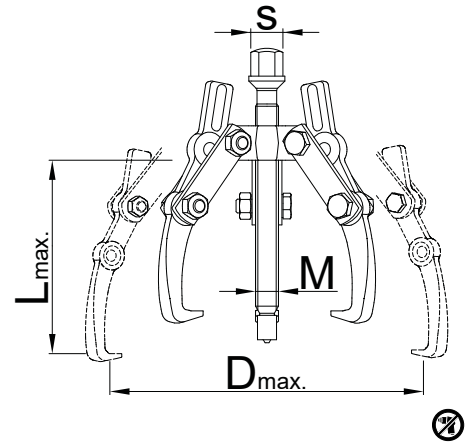

SKU	Nº	L _i	D _i	l _{fmax}	l _{amax}	M	S	⚙
612604	0	90	90	25	2,5	M 10 x 1	13	305
601767	1	130	160	40	4	M 14 x 1,5	17	1725
601768	2	190	230	50	5	M 20 x 2	22	2570
601769	3	250	300	80	8	M 22 x 2	24	5100

689/2BI

Innenlager-Abzieher



- › Material: Premium Chrom-Vanadium-Stahl
- › gesenkgeschmiedet, vollkommen gehärtet und vergütet
- › verchromt gemäß EN12540
- › Zweikomponentengriff, ergonomisch

Vorteile:

- › Set enthält 6 Stück von Abnahmehebel für Innenlager-Dimensions 6,5-8,10-12, 12-15, 17-20, 22-28, 30-36

Verwendung:

- › Abzieher für verschiedene Kugellager und Lagerbüchsen. Die Arme pressen sich hinter das zu entfernende Teil und somit kann dieses herausgezogen werden
- › Zugkraft 1 kg

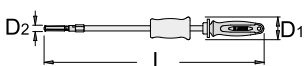

SKU	D1	D2 _i	D2 _f	L _i	L _f	⚙
622587	52	6,5	36	495	555	3300



›› Schrauben Sie vor der Anwendung den Abzieher mit der richtigen Größe auf den Handgriff.

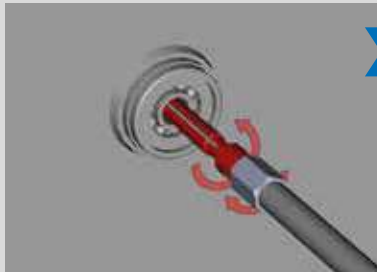

›› Schieben Sie den Abzieher durch die Bohrung des abziehenden Lagers. Schrauben Sie danach den Dorn fest, der den Körper des Abziehers öffnet, der sich an die Bohrung des Lagers anpasst.

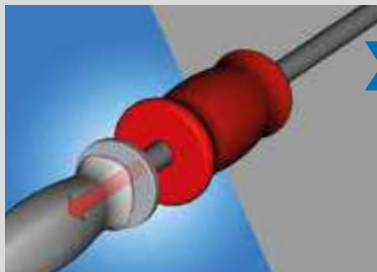

›› Schlagen Sie das Lager mit einigen Schlägen mit dem Schlaghammer aus dem Gehäuse.

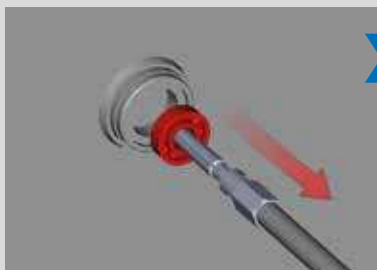

›› Das Lager wird nach einigen Schlägen schnell und einfach ohne Beschädigungen aus dem Gehäuse geschlagen.

689.1/4

Arm für 689/2BI

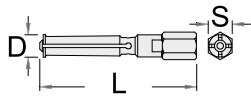

SKU	D"	L	S	🔒
623089	6,5 - 8	81	14	38
623090	10 - 12	83	14	53
623091	12 - 15	92	14	65
623092	17 - 20	102,5	14	125
623093	22 - 28	125	17	269
623094	30 - 36	140	22	525

2026/2

Separator Abzieher



- Material: Körper aus Premium Flex Plus Kohlenstoffstahl, Arm aus Premium Chrom-Vanadium-Stahl
- Schraubenoberfläche brüniert, andere Teile verchromt
- Der Abzieher ist ein Werkzeug, welches eine effiziente Abnahme von Kugellagern und Lagerbuchsen mit Bett ermöglicht.
- Es ist ein unentbehrliches Hilfsmittel, dort wo es erforderlich ist, schwer abnehmbare Lager bzw. Lagerbuchsen sicher und ohne Deformationen zu entfernen.
- Der Abzieher ist in 3 Größen erhältlich (Spannweite von min. Ø 5mm bis max. Ø 115mm), wodurch ein sehr breiter Einsatzbereich abgedeckt wird.

Vorteile:

- Der Abzieher besteht aus einem Joch, einer Spindel, zwei Armen und einer Abziehbrücke, die als Ganzes eine gleichmäßige Abnahme ermöglichen.
- Leichtes und sicheres Arbeiten

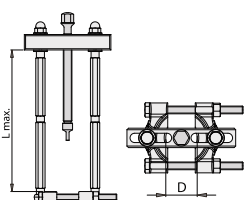

SKU	D	Li	ifmax→	itmax→	🔒
619273	5 - 60	229	20	2	2160
619274	12 - 75	234	35	3,5	2930
619275	22 - 115	325	50	5	7180

2032/2

Kugelgelenk-Abzieher



- Material: Premium Flex Plus Kohlenstoffstahl
- Maulbreite: 23 mm
- maximale Höhe: 53 mm
- wird zur Demontage verschiedener Arten von Kugelgelenken an Pkw's verwendet

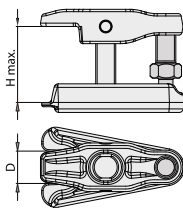

SKU	D	Hi	ifmax→	itmax→	🔒
619736	23	53	30	3	780



2051/4

Federspanner



- Der Professionelle Federspanner Art. 2051 von Unior ist für den Ein- und Ausbau von Federbeinsystemen. Weil heute immer mehr Ausführungen von Federbeinsystemen im Angebot sind, gibt es im Werkzeugsatz drei verschiedene Federhalter, die den größten Teil der am Markt erhältlichen Federbeine abdeckt. Im Werkzeugsatz befindet sich auch ein Abstandshalter für konische Federn, was die Einsatzmöglichkeit des Federspanners erhöht. Bei der Entwicklung wurde vor allem auf die Sicherheit geachtet, da es auf Grund von großen Federkräften zu Verletzungen des Monteurs kommen kann, darum ist bei allen Federhaltern der Greifrand der die Feder fest in der Schale hält, zusätzlich vergrößert, wodurch ein Abrutschen und dadurch die Verletzungsgefahr verhindert wird. Empfohlene Arbeitskraft bis 9.275 N. Maximal getestete Kraft ist 37.100 N. Die Lieferung erfolgt in einem strapazierfähigen PVC-Koffer, was einen einfacheren und sicheren Transport ermöglicht.
- im Satz 2 Halter 80 - 115, 2 Halter 110 - 150 in 2 Halter 140 - 195

Wie das Werkzeug benutzt wird:

1. Wählen Sie den richtigen Federhalter für Ihre Feder.
2. Setzen Sie den Abzieher an die Feder.
3. Fangen Sie an, die Schalldämpferfeder zu drücken.

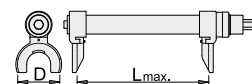

SKU	Li	⊖	D	🔒
619279	300	21	80 - 195	14600



2210/2

Abzieher für Riemenscheiben



- › Material: Premium Flex Plus Kohlenstoffstahl
- › Vollkommen gehärtet und vergütet
- › Verchromt gemäß 12329, Schraube brüniert
- › zum Abziehen der Zahnriemenräder mit 3, 6 und 9 Öffnungen
- › Das Werkzeug wird zum Abziehen der Antriebsriemen mit Rillen auf der vorderen Seite verwendet. Das Werkzeug zieht die Riemenscheiben vollkommen ohne Beschädigungen ab. Das Werkzeug ist durch die einstellbaren Abziehschenkel an unterschiedliche Riemenscheibendurchmesser anpassbar.

2210/2A

Universeller Abzieher für Zahnriemenräder



- › Material: Premium Flex Plus Kohlenstoffstahl
- › Vollkommen gehärtet und vergütet
- › Verchromt gemäß 12329, Schraube brüniert
- › Zum Abziehen aller Typen mit 2,3, 4, 5, 6, 7, 8 und 9 Öffnungen
- › Das Werkzeug wird zum Abziehen der Antriebsriemen mit Rillen auf der vorderen Seite verwendet. Das Werkzeug zieht die Riemenscheiben vollkommen ohne Beschädigungen ab. Das Werkzeug ist durch die einstellbaren Abziehschenkel an unterschiedliche Riemenscheibendurchmesser anpassbar.

1976/2

Ölfilterkralle



- › Material der Krallen: Kohlenstoff Werkzeugstahl
- › zum Lösen und Festziehen der Ölfilter
- › zum Lösen und Festziehen aller Arten von Ölfilter mit Durchmesser von 60 bis 120 mm

Vorteile:

- › die Krallen sind geriffelt um einen besseren Sitz am Filter zu gewährleisten

Wie das Werkzeug benutzt wird:

- › Da Autoreparaturwerkstätten verschiedene Ölfiltertypen wechseln, wurde zu diesem Zweck ein Werkzeug entwickelt, das für die meisten Standardfilter verwendbar ist. Durch die beweglichen Krallen passt sich der Schlüssel dem Filter an und ist für alle Filter mit dem Durchmesser von 60 bis 120 mm geeignet. Da beim wechseln des Ölfilters nur ein begrenzter Platz vorhanden ist, wurde die Ölfilterkralle kleinst möglich konzipiert um diese auch an engen Stellen einsetzen zu können. Die geriffelten Krallen sind sehr nützlich bei Filtern mit glattem Rand die eben durch die Riffelung leichter zu entfernen sind. Die Ölfilterkralle ist sowohl zum Lösen als auch zum Festziehen bestens geeignet, denn sie passt sich in beiden Fällen dem Filter an.

Wichtig!

- › Verwendbar mit einer 3/8 Zoll Knarre oder einem passenden Aufsatz

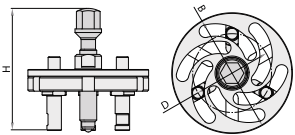

SKU	B	D	H	🔒
620226	100	48 - 82	135	1085

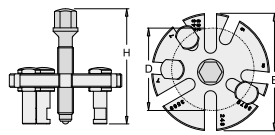

SKU	B	D	H	🔒
621780	100	48 - 82	135	800

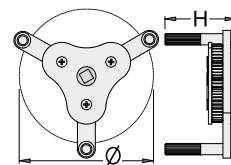

SKU	Ø1	Ø2	3/8"	H	🔒
619257	60	120	3/8"	60	635



Setzen Sie die Abzieharms in die Löcher der Riemenscheibe.

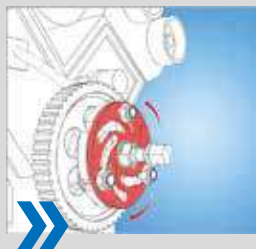

Durch drehen der Drehplatte werden die Abzieharms ineinandergedrückt, so dass diese fest die Riemenscheibe greifen können.

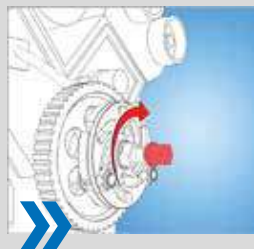

Drehen Sie die Spindel des Abziehers im Uhrzeigersinn, bis die Riemenscheibe entfernt ist.



Nach der Arbeit entfernen Sie den Abzieher von der Riemenscheibe.

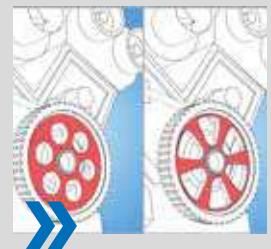

Kann verwendet werden für...

Tankgeberschlüssel



- › Material der Backen: Kohlenstoff Werkzeugstahl
- › zum Lösen und Festziehen des Kunststoff-Verschlussringes vom Tankgeber am Kraftstofftank
- › wird zum Festziehen und Lösen verwendet

Vorteile:

- › schnelle Anbringung des Schlüssels

Wie das Werkzeug benutzt wird:

- › Der Schlüssel hat drei verstellbare Arme, die den Verschlussring greifen. Der Zugang zum erwähnten Verschlussring ist meist erschwert, deshalb wurde der Schlüssel kleinst möglich konzipiert um diesen optimal einsetzen zu können. Dieser wird einfach angesetzt und in die entsprechende Richtung gedreht. Er passt sich selbst dem Verschlussring an, der danach äußerst schnell gelöst werden kann. Ebenso einfach ist auch das Festziehen Ringes. Der Tankgeberschlüssel gewährleistet ein sicheres Arbeiten und hat eine hohe Lebensdauer.

Wichtig!

- › verwendbar mit einem Steckschlüssel oder Gabelschlüssel der Dim. 22 mm

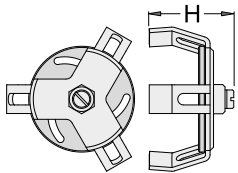

SKU	D!	Df	H	L
619266	120	155	22	73

Vorderer Wischerarmenferner



- › Material des Gehäuses und der Spindel: Kohlenstoff Werkzeugstahl
- › zur Entfernung der vorderen Wischerarme
- › für fast alle Pkw-Typen

Vorteile:

- › schützt die Kunststoffbeschichtung der Wischerarme

Wie das Werkzeug benutzt wird:

- › Robuste Ausführung, was eine hohe Kraftanwendung und Lebensdauer ermöglicht. Die Ausführung ermöglicht ein einfaches und schnelles Arbeiten.
- › verwendbar mit einem Schlüssel der Dim. 17 mm

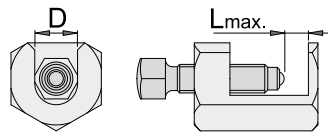

SKU	L	Df	L
619270	120	155	670

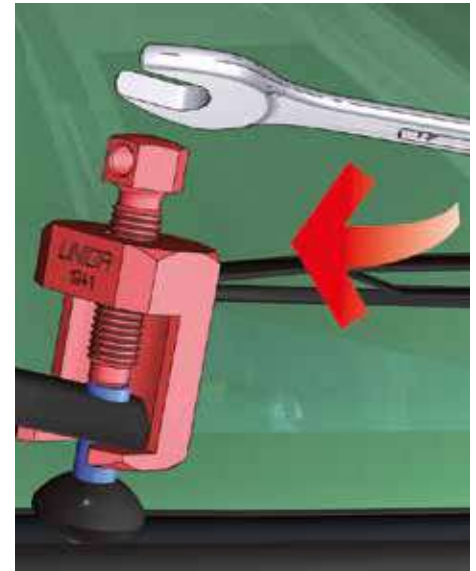



HÄMMER, DURCHSCHLÄGER UND MEISSEL

Das erste Handwerkzeug der Welt!

Wir können mit Sicherheit sagen, dass der Hammer das erste Werkzeug der Welt war. Heute verwendet ihn jeder von uns – von der Hausfrau bis zum Mechaniker. Trotz wenig offensichtlicher Weiterentwicklungen ist der Fortschritt auch im Bereich der Hämmer sehr spürbar. Inzwischen gibt es unterschiedliche Formen mit unterschiedlichen Eigenschaften für unterschiedliche Anwendungen. Die Verwendung bleibt sich gleich, aber Form, Gewicht und die Eigenschaften sind leicht unterschiedlich. Heute geht die Entwicklung der Hämmer in Richtung sehr spezialisierter Formen für sehr spezielle Zwecke, wie beispielsweise Hämmer aus Kunststoff, Hämmer mit sehr genau definiertem Gewicht, Rückschlaghämmer und dergleichen. Es ist eine kontinuierliche und umfassende Entwicklung, die von den Bedürfnissen und Entwicklungen des Marktes diktiert wird.



SICHERHEIT UND ARBEITSSCHUTZ:

Der Anwender wird vor dem Abspringen des metallischen Kopfes durch einen hochwertigen Passgriff geschützt, der seinerseits durch einen ovalen Keil aus Metall / Stahl gesichert ist. Ferner verhindert Härten des Kopfes, dass dieser bei richtiger Anwendung bricht.



RÜCKSCHLAGSCHUTZ: Bei

Kunststoffhämmern befinden sich Stahlkugeln im Metallteil des Kopfes, die den Schlag beim Aufprall verstärken und Rückprall von der Oberfläche verhindern.



VIELSEITIGKEIT IN DER ANWENDUNG:

Meißel und Spitzen ermöglichen in Verbindung mit Hämmern vielfältige Arten von Arbeiten mit Metallen oder Stein.



BEI DER VERWENDUNG VON WERKZEUGEN MÜSSEN GEEIGNETE VORSICHTSMASSNAHMEN GETROFFEN WERDEN.

Die falsche Verwendung von Werkzeugen kann gefährlich sein. Wir empfehlen Ihnen, unsere Leitfäden zu lesen, um Sicherheitstipps und Anweisungen zur korrekten Verwendung unserer Werkzeuge zu erhalten. Wir stellen Informationen zu häufigen Benutzerfehlern bereit, die bei der Verwendung unserer Tools auftreten. Befolgen Sie daher bitte immer unsere Empfehlungen und überprüfen Sie unsere Webseite auf aktuelle Informationen.

SCHLOSSERHAMMER MIT HOLZSTIEL **184**

LATTHÄMMER **184**

FÄUSTEL **185**

SCHONHAMMER MIT HOLZSTIEL MIT AUSWECHSELBAREN AUFSÄTZEN **185 - 186**

KÖRNER **186 - 188**

MEISSEL **188 - 189**



Premium Flex+

Premium Flex Plus Kohlenstoffstahl

Effizienz und Beständigkeit bei erheblichem Pressen und Formen

Konstruktions- und Handwerkstähle gewährleisten mit ihrer besonderen Beschaffenheit eine entsprechende Härte, Zähigkeit und Elastizität, wie dies bei Werkzeugen, wie zum Beispiel Abziehwerkzeugen, Hämmern und Schraubzwingen, die bei Schlägen und beim Pressen großen Kräften ausgesetzt sind, notwendig ist. Mittlere Kohlenstoffstähle, aus denen Werkzeuge gefertigt sind, haben einen erhöhten Kohlenstoffgehalt, der eine höhere Beständigkeit ermöglicht. Ein geeigneter Mangengehalt erhöht die Zugfestigkeit und Zähigkeit des Materials, was bei größeren Belastungen besonders wichtig ist. Der Chromgehalt mindert die Rissanfälligkeit, der Siliziumgehalt erhöht die Elastizität von größeren Kräften ausgesetzten Werkzeugmaterialien.

Mittlerer Kohlenstoffstahl C45R, gemäß der EU-Richtlinie 2000/53/EC und der Norm EN 10083-2

- › 0,45 % Kohlenstoff für eine höhere Zugfestigkeit und Durchhärtung
- › 0,70 % Mangan für eine höhere Zugfestigkeit und Zähigkeit
- › 0,35 % Chrom für eine höhere Zugfestigkeit und eine geringere Rissanfälligkeit
- › 0,20 % Silizium für eine höhere Elastizität

Spezielles Verfahren für die Hammerherstellung



Hammer

1. Zuschnitt: der Flachstahl wird mithilfe der Maschine in die entsprechende Form geschnitten, die Präzision des Zuschnitts gewährleistet einen minimalen Verbrauch des Qualitätsmaterials.

2. Schmieden: Das Schmiedestück wird mittels Gesenkschmiedetechnologie hergestellt. Das Gesenkschmieden ermöglicht verschiedene ergonomische Produktformen. Durch geeignete Schmiedeverfahren wird der entsprechende Faserverlauf beibehalten, den die Walzrohlinge bereits zuvor hatten.

3. Beschnitt: Beseitigung von überschüssigem Material.

4. Erstellen der Schlüsselweite: durch den Nachbildungsvorgang erhält man die entsprechende Hammergröße.

5. Induktionshärten: die lokale Erhitzung und Temperierung des Hammers an den Schlagteilen gewährleistet eine große Härte des funktionellen Teils der Unior-Hammer. Durch das Härten wird eine optimale Mikrostruktur und die notwendige Härte erzielt, die eine lange Lebensdauer der Hammer selbst gewährleistet.

6. Lackieren: die Oberfläche wird mittels elektrostatischer Lackierung geschützt.

Griff

Der Griff ist aus erlesenem Eschenholz und mit den erforderlichen Eigenschaften gemäß der DIN Norm 68340 hergestellt. Er ist mit Wachs geschützt.

7. Kennzeichnung eines Griffs: Erstellung der blauen Aufschrift, die den Benutzer auch auf die richtige Handhabung des Hammers hinweist.

Montage

8. Endmontage: qualifizierte, geübte und genaue Mitarbeiter, die die Endmontage vornehmen, setzen das Produkt zu einer festen Verbindung zusammen, die die Funktion und eine hohe Qualität der Unior-Hammer gewährleistet.

812

Schlosserhammer mit Holzstiel



- › Material: Premium Flex Plus Kohlenstoffstahl
- › gesenkgeschmiedet
- › Hammerbahn und Pinne induktiv gehärtet
- › lackiert
- › Holzstiel mit speziellem ovalen Sicherungskeil
- › gefertigt gemäß DIN 1041

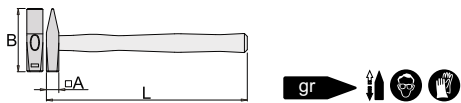

SKU	gr	A	L	B	📦
601796	100	15	260	82	145
601797	150	17,5	280	88	225
601799	200	19	280	95	280
601801	250	21	300	100	340
601802	300	22,5	300	105	380
601803	400	25	310	112	487
601804	500	27,5	320	118	625
601805	600	30	330	122	720
601806	800	33	350	130	955
601807	1000	36	360	135	1150
601809	1500	42	380	145	1690
601810	2000	47	400	155	2195

812A

Schlosserhammer mit Holzstiel und Schlagschutz LSI SUPER



- › Material: Premium Flex Plus Kohlenstoffstahl
- › gesenkgeschmiedet
- › Hammerbahn und Pinne induktiv gehärtet
- › Lackiert
- › Eschenstiel mit Kunststoffschlagschutz, Spannstift und Ringkeil
- › gefertigt laut Standard DIN 1041

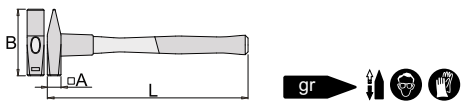

SKU	gr	A	L	B	📦
602537	300	22,5	300	105	380
602538	500	27,5	320	118	646
602539	800	33	350	130	960
603164	1000	36	360	135	1170

805A

Latthammer mit Stahlrohr-Stiel und Magnet



- › Material: Premium Flex Plus Kohlenstoffstahl
- › gesenkgeschmiedet
- › Hammerbahn und Pinne induktiv gehärtet
- › Lackiert
- › Stahlrohrstiel verchromt mit Kunststoffgriff
- › gefertigt laut Standard DIN 7239

Vorteile:

- › mit Magnet

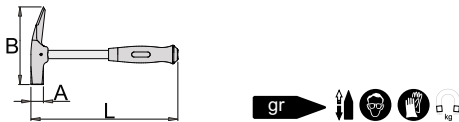

SKU	gr	A	L	B	📦
605516	550	27	320	168	825

805

Latthammer mit Stahlrohr-Stiel



- › Material: Premium Flex Plus Kohlenstoffstahl
- › gesenkgeschmiedet
- › Hammerbahn und Pinne induktiv gehärtet
- › Lackiert
- › Stahlrohrstiel verchromt mit Kunststoffgriff
- › gefertigt laut Standard DIN 7239

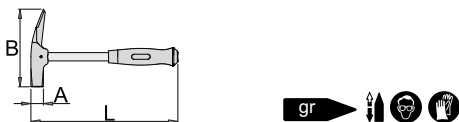

SKU	gr	A	L	B	📦
601824	550	27	320	168	825



806

Ausbeulhammer



- › Material: Premium Flex Plus Kohlenstoffstahl
- › gesenkgeschmiedet
- › Hammerbahn und Pinne induktiv gehärtet
- › Eschenstiel

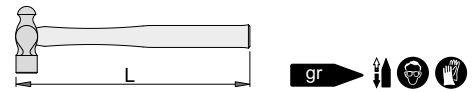

SKU	gr	L	📦
612221	340	323	470
612222	454	348	605
612223	680	398	960
612224	910	398	1165

816

Vorschlaghammer



- › Material: Premium Flex Plus Kohlenstoffstahl
- › gesenkgeschmiedet
- › Hammerbahn und Pinne induktiv gehärtet
- › Lackiert
- › Holzstiel mit speziellem ovalen Keil, Artikel 809, 805/1 und 813 mit Stahlrohrstiel, verchromt und mit Kunststoffgriff
- › gefertigt laut Standard DIN 1042

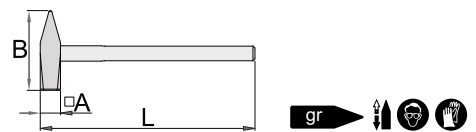

SKU	gr	A	L	B	📦
601812	3000	56	600	160	3395
601813	4000	62	700	174	4395
601814	5000	68	800	184	5595
601816	8000	80	900	208	8390

817

Handfäustel mit Holzstiel



- › Material: Premium Flex Plus Kohlenstoffstahl
- › gesenkgeschmiedet
- › Schlagfläche induktiv gehärtet
- › Lackiert
- › Holzstiel mit speziellem ovalem Keil
- › gefertigt laut Standard DIN 6475

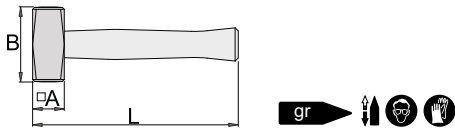

SKU	gr	A	L	B	📦
601840	1000	40	260	95	1065
601841	1250	43	260	100	1305
601842	1500	45	280	115	1525
601843	2000	50	300	120	2050

818

Schlegel mit Holzstiel



- › Material: Premium Flex Plus Kohlenstoffstahl
- › gesenkgeschmiedet
- › Schlagfläche induktiv gehärtet
- › Lackiert
- › Holzstiel mit speziellem ovalem Keil
- › gefertigt laut Standard DIN 6475

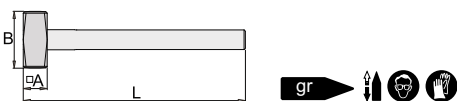

SKU	gr	A	L	B	📦
601844	3000	57	600	140	3455
601845	4000	62	700	150	4595
601847	5000	68	800	160	5720
601848	6000	72	800	170	6570
601849	8000	82	900	180	9195
601850	10000	85	900	200	10595

819A

Rückschlagfreier Schonhammer



- › Stahlgranulat im Hammerkopf
- › Dieses Granulat absorbiert den Aufschlagstoß.
- › Gehäuse aus Metall, lackiert
- › ergonomisch geformter Gummigriff
- › Die Schlagflächen aus Polyurethan sind nicht auswechselbar.
- › sichere Anwendung

Vorteile:

- › Der Vorteil dieses speziellen Hammers gegenüber einem gewöhnlichen Hammer mit Hartkunststoff Aufsatzköpfen ist, dass beim Aufschlag ein Abprallen von der Oberfläche verhindert und damit die Schlagkraft des Hammers erhöht wird.
- › Die Stahlgranulatfüllung des Hammerkopfs unterbindet Rückprallen nach dem Aufschlag und verstärkt diesen hierdurch.
- › Weniger Vibrationen am Griff beim Schlag!

Verwendung:

- › Der Hammer dient zur Montage von Lagern, zur Montage von Möbeln sowie zur Verlegung von Bodenbelägen und Fußböden im Innen- und Außenbereich.
- › Vom Schlagen auf scharfkantige Oberflächen wird abgeraten, da hierdurch die PU-Schlagfläche des Hammers beschädigt werden kann.

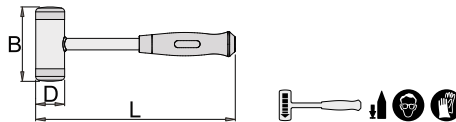

SKU	D	L	B	📦
615034	45	315	116	866
628815	55	345	114	1250

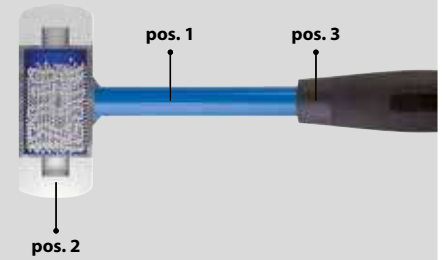

STRUKTUR UND MATERIAL:

- › Der Hammer besteht aus einem Gehäuse mit Handgriff (Pos. 1), Schlagkopf (Pos. 2), Griff (Pos.3)
- › Das Gehäuse mit Handgriff besteht aus massiven Röhren (legierter Stahl), die sehr belastbar und widerstandsfähig gegen mechanische Beschädigungen sind. Die Oberfläche ist mit einer Pulverlackierung versehen, die die Oberfläche vor Beschädigungen schützt.
- › Der Schlagkopf besteht aus Kunststoff, der allen Wetterbedingungen trotzt und großen Druck aushalten kann.
- › Der Griff ist aus Kunststoff, der gut in der Hand liegt und sich angenehm anfühlt.
- › Sie ist ergonomisch geformt und ermöglicht so einen guten Griff.

VERWENDUNGSZWECK:

- › Flächenschonendes Arbeiten durch sattes Aufschlagverhalten auf empfindliche Kanten und Schlagflächen.



820

Schonhammer mit Holzstiel und austauschbaren Köpfen



- › Material: Cellidor, Härte: 60-70 SHORE, Reihe D
- › ölbeständig
- › Mittelstück aus Grauguß
- › Holzstiel, lackiert
- › für schonenden Schlag bei weichen Materialien

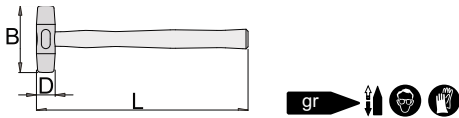

SKU	D	L	B	🔒
601832	22	260	80	165
601833	27	280	90	245
601834	32	300	100	321
601835	40	320	112	565
601836	50	360	120	830

820A

Schonhammer mit Holzstiel und austauschbaren Köpfen



- › Material: Polyurethan, Härte: 45-55 SHORE, Reihe D
- › ölbeständig
- › Mittelstück aus Grauguß
- › Holzstiel, lackiert
- › sehr widerstandsfähiges und elastisches Material

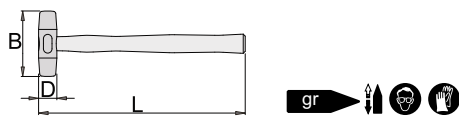

SKU	D	L	B	🔒
605491	22	260	80	160
605492	27	280	90	230
605493	32	300	100	335
605494	40	320	112	535
605495	50	360	120	870

640/6

Durchschläger



- › Material: Premium Chrom-Vanadium-Stahl
- › ganz vergütet
- › Spitze induktiv gehärtet
- › Kegel- und Zylinderschäfte poliert
- › gefertigt laut Standard DIN 6458

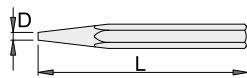

SKU	D	L	🔒	🔒
601702	1	120	10	64
601703	2	120	10	69
601704	3	120	10	70
601705	4	120	10	72
601706	5	120	10	73

641/6

Splintentreiber



- › Material: Premium Chrom-Vanadium-Stahl
- › ganz vergütet
- › Spitze induktiv gehärtet
- › Kegel- und Zylinderschäfte poliert
- › gefertigt laut Standard DIN 6450

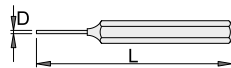

SKU	D	L	🔒	🔒
601711	2	150	10	65
601712	3	150	10	44
601713	4	150	10	73
601714	5	150	10	73
601715	6	150	10	78
601716	7	150	12	108
601717	8	150	12	115
601719	10	150	12	126

641/6HS

Splintentreiber mit Handschutz



- › Material: Premium Chrom-Vanadium-Stahl
- › ganz vergütet
- › Spitze induktiv gehärtet
- › Kegel- und Zylinderschäfte poliert
- › Zwei-Komponenten-Griff
- › gefertigt laut Standard DIN 6450

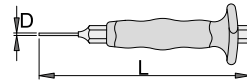

SKU	D	L	🔒	🔒
619759	2	150	10	81
619760	3	150	10	76
619761	4	150	10	79
619762	5	150	10	83
619763	6	150	10	86
619764	8	150	12	99



641/6HSPB

Splintentreiber-Set mit Handschutz in Kunststoffbox



- › Dimension der Kunststoffbox: 197 x 167 x 47 mm

Enthalten sind:

- › 6x Splintentreiber mit Handschutz (Artikel 641/6HS) Dim. 2, 3, 4, 5, 6, 8

SKU	↔	👤
620066	2 - 8	6

MADE
FOR
WORK.



642/6

Körner



- › Material: Premium Chrom-Vanadium-Stahl
- › ganz vergütet
- › Spitze induktiv gehärtet
- › Kegel- und Zylinderschäfte poliert
- › gefertigt laut Standard DIN 7250

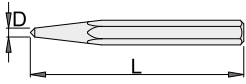

SKU	D	L	⚙️	📦
601724	3	100	8	38
601725	4	120	10	70
601726	5	120	10	93

642/6HS

Körner mit Handschutz



- › Material: Premium Chrom-Vanadium-Stahl
- › ganz vergütet
- › Spitze induktiv gehärtet
- › Kegel- und Zylinderschäfte poliert
- › Zwei-Komponenten-Griff
- › gefertigt laut Standard DIN 7250

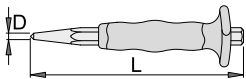

SKU	D	L	⚙️	📦
620118	5	120	10	83

642A

Automatischer Körner



- › aus Werkzeugstahl
- › mit auswechselbarer, gehärteter Spitze
- › vernickelt

Vorteile:

- › Robuster Schlagmechanismus
- › Schlagkraft einstellbar

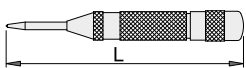

SKU	↕	L	📦
616810	60 - 130	125	70

645

Meißel und Durchschläger-Set



Enthalten sind:

- › 3x Durchschläger (Artikel 640/6) in Dim. 2, 4, 6
- › 1x Körner (Artikel 642/6) in Dim. 3
- › 1x Maurer-Flachmeißel (Artikel 660/6A) Dim. 125
- › 1x Spitzmeißel (Artikel 670/6A) Dim. 125

SKU	📦
601739	6

646

Durchschläger und Körner-Set



Enthalten sind:

- › 5x Durchschläger (Artikel 640/6) in Dim. 2, 3, 4, 5, 6
- › 1x Körner (Artikel 642/6) in Dim. 3

SKU	📦
601737	6

646A

Durchschläger und Körner-Set



Enthalten sind:

- › 1x Durchschläger (Artikel 640/6) in Dim. 4
- › 2x Körner (Artikel 642/6) in Dim. 3, 4

SKU	📦
620178	3

647

Splintentreiber-Set



Enthalten sind:

- › 6x Splintentreiber (Artikel 641/6) Dim. 2, 3, 4, 5, 6, 8)

SKU	↔	📦
601738	2 - 8	6

647A

Splintentreiber-Set



Enthalten sind:

- › 3x Splintentreiber (Artikel 641/6) Dim. 3, 4, 5

SKU	↔	📦
620176	3 - 5	3

647B

Splintentreiber-Set



Enthalten sind:

- › 3x Splintentreiber (Artikel 641/6) Dim. 6, 8, 10

SKU	↔	📦
620177	6 - 10	3

642LPB

Schlagbuchstabenset



- › Material: Premium Flex Plus Kohlenstoffstahl
- › geölt für Langzeitrostschutz
- › Set aus 27 Stempeln mit Buchstaben von A bis Z und dem Zeichen &
- › gefertigt gemäß DIN 1451

SKU	↔	📦
620945	6	1240
620946	8	1850
620947	10	2405



642NPB

Schlagzahlnset



- › Material: Premium Flex Plus Kohlenstoffstahl
- › geölt für Langzeitrostschutz
- › Set aus 9 Stempeln mit Zahlen von 0 bis 8
- › gefertigt gemäß DIN 1451

SKU	L	B
620941	6	420
620942	8	643
620943	10	800

660/6

Flachmeissel



- › Material: Premium Chrom-Vanadium-Stahl
- › geschmiedet
- › ganz vergütet
- › Schneide induktiv gehärtet
- › Kegel- und Zylinderschäfte poliert
- › gefertigt laut Standard DIN 6453

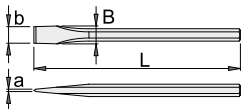

SKU	L	b x a	B	B
604267	100	16 x 3	16	90
601732	150	19 x 3	19	183
604242	175	22 x 3	22	283
601733	200	25 x 3	24	388
601734	250	26 x 4	24	506

660/6HS

Flachmeissel mit Handschutz



- › Material: Premium Chrom-Vanadium-Stahl
- › geschmiedet
- › ganz vergütet
- › Schneide induktiv gehärtet
- › Kegel- und Zylinderschäfte poliert
- › gefertigt laut Standard DIN 6453

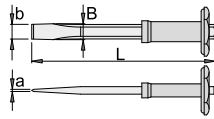

SKU	L	a x b	B	B
608484	250	4 x 26	24	615

670/6

Kreuzmeissel



- › Material: Premium Chrom-Vanadium-Stahl
- › geschmiedet
- › ganz vergütet
- › Schneide induktiv gehärtet
- › Kegel- und Zylinderschäfte poliert
- › gefertigt laut Standard DIN 6451

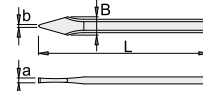

SKU	L	a x b	B	B
601747	150	7 x 3	23	172
601748	200	10 x 3	28	302

670/6HS

Kreuzmeissel mit Handschutz



- › Material: Premium Chrom-Vanadium-Stahl
- › geschmiedet
- › ganz vergütet
- › Schneide induktiv gehärtet
- › Kegel- und Zylinderschäfte poliert
- › gefertigt laut Standard DIN 6451

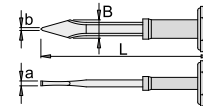

SKU	L	a x b	B	B
608485	250	10 x 3	30	545

MADE
FOR
WORK.

660/6A

Maurer-Flachmeissel



- › Material: Premium Chrom-Vanadium-Stahl
- › geschmiedet
- › ganz vergütet
- › Schneide induktiv gehärtet
- › Kegel-und Zylinderschäfte poliert
- › gefertigt laut Standard DIN 7254

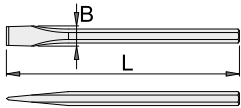

SKU	L	Ø	B	🔒
608554	125	10	12	76
608492	250	16	23	403
608493	300	18	26	612

670/6AHS

Spitzmeissel mit Handschutz



- › Material: Premium Chrom-Vanadium-Stahl
- › geschmiedet
- › ganz vergütet
- › Spitze induktiv gehärtet
- › Kegel-und Zylinderschäfte poliert
- › gefertigt laut Standard DIN 7256

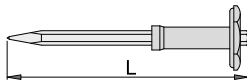

SKU	L	Ø	🔒
608489	250	16	532
608490	300	18	713
608491	350	18	784

665/6A

Elektriker-Meissel



- › Material: Premium Chrom-Vanadium-Stahl
- › geschmiedet
- › ganz vergütet
- › Schneide induktiv gehärtet
- › Kegel-und Zylinderschäfte poliert

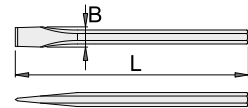

SKU	L	Ø	B	🔒
608500	250	8	11	110
608501	250	10	12	160

660/6AHS

Maurer-Flachmeissel mit Handschutz



- › Material: Premium Chrom-Vanadium-Stahl
- › geschmiedet
- › ganz vergütet
- › Spitze induktiv gehärtet
- › Kegel-und Zylinderschäfte poliert
- › gefertigt laut Standard DIN 7254

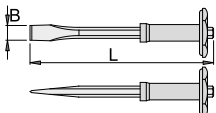

SKU	L	Ø	B	🔒
608497	250	16	23	529
608498	300	18	26	758
608499	350	18	26	848

667/6A

Fugenmeissel



- › Material: Premium Chrom-Vanadium-Stahl
- › geschmiedet
- › ganz vergütet
- › Schneide induktiv gehärtet
- › Kegel-und Zylinderschäfte poliert

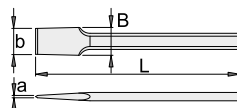

SKU	L	a x b	B	🔒
608671	250	4 x 49	49	480

666/6A

Schlitzmeissel



- › Material: Premium Chrom-Vanadium-Stahl
- › geschmiedet
- › ganz vergütet
- › Schneide induktiv gehärtet
- › Kegel-und Zylinderschäfte poliert

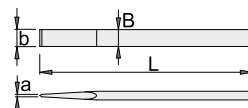

SKU	L	a x b	B	🔒
603477	240	3 x 28	28	315

670/6A

Spitzmeissel



- › Material: Premium Chrom-Vanadium-Stahl
- › geschmiedet
- › ganz vergütet
- › Spitze induktiv gehärtet
- › Kegel-und Zylinderschäfte poliert
- › gefertigt laut Standard DIN 7256



SKU	L	Ø	🔒
604174	250	16	390
608486	300	18	578

667/6AHS

Fugenmeissel mit Handschutz



- › Material: Premium Chrom-Vanadium-Stahl
- › geschmiedet
- › ganz vergütet
- › Schneide induktiv gehärtet
- › Kegel-und Zylinderschäfte poliert

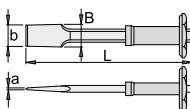

SKU	L	a x b	B	🔒
609286	250	4 x 49	49	625

666/6AHS

Schlitzmeissel mit Handschutz



- › Material: Premium Chrom-Vanadium-Stahl
- › geschmiedet
- › ganz vergütet
- › Schneide induktiv gehärtet
- › Kegel-und Zylinderschäfte poliert

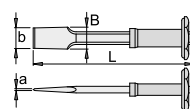

SKU	L	a x b	B	🔒
608503	240	3 x 28	28	459

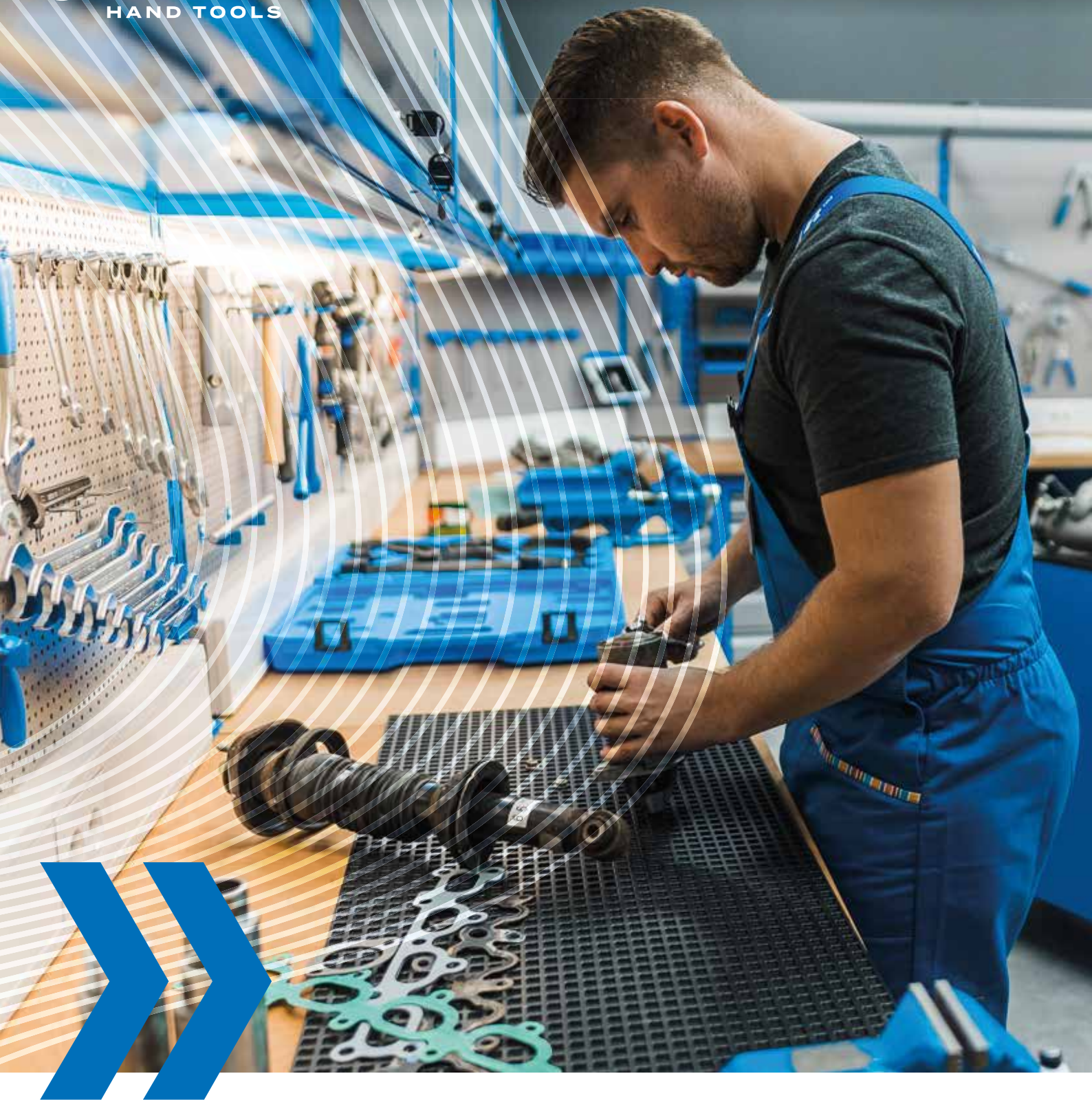

WERKSTATTEINRICHTUNGEN

Ein gepflegtes Arbeitsumfeld war noch nie so wichtig wie heute!

Ging man einst davon aus, dass es für einen wahren Handwerker nur wichtig ist, eine eigene Werkstatt zu haben, so gilt heute, dass diese auch umfassend eingerichtet und gestaltet sein muss. Die Sorge um einen aufgeräumten Arbeitsplatz wird immer wichtiger, da Arbeitsumgebungen mittlerweile vielerorts im Blickpunkt der Öffentlichkeit stehen. Genau aus diesem Grund bietet Unior umfassende Lösungen an von der Werkstattgestaltung bis zum Layout, wobei Layout und Ausstattung zu 100% an individuelle Bedürfnisse und Wünsche angepasst werden können.



» **BELASTBARKEIT:** Wägen und andere Werkstattgeräte zeichnen sich durch eine hohe zulässige dynamische und statische Belastbarkeit aus, die das Ergebnis der Auswahl hochwertiger Bleche sowie der präzisen Ausführung und Montage ist.

» **TRANSPARENZ:** Die Wägen und die anderen Werkstatteinrichtungen haben vollständig ausziehbare Schubladen, die zusammen mit den Einsätzen dem Anwender vollständige Übersicht über die Inhalte der Schubladen geben.

» **VOLLSTÄNDIGKEIT:** Eine breite Palette unterschiedlicher Produkte ermöglicht es jedem Anwender, jedem Servicezentrum und jeder Industriewerkstatt Geräte so zusammenzustellen, dass sie den Wünschen jedes Anwenders vollständig genügen. Die jeweilige Idealwerkstatt lässt sich auch mit dem Konfigurator einrichten.

WERKZEUGWAGEN	196 - 213
WERKBANK	214 - 235
SCHLANKES FERTIGUNGSSYSTEM	217 - 221
WERKZEUGTRUHEN	236 - 237
WERKZEUGKOFFER	238 - 241
WERKZEUGSCHRANK	242 - 243
WERKZEUGKOFFER UND WERKZEUGTASCHEN	243 - 244
ZUBEHÖR	245



Unior 3D Configurator: Für die vollständige Realisierung aller Wünsche und Bedürfnisse, für eine geordnete Arbeitsumgebung!

Aus diesem Grund haben wir bei Unior den 3D-Konfigurator entwickelt, der es gewerblichen und Heimanwendern ermöglicht, ihren Arbeitsplatz umfassend nach eigenen Wünschen und Bedürfnissen zu gestalten. Zusätzlich zu individuell zugeschnittenen Lösungen steht die Sicherheit im Vordergrund, die durch die Verriegelung der Arbeitsplatten und die Anordnung der Einsätze in den Schubladen ermöglicht wird.

Der Unior 3D-Konfigurator ist ein perfektes Tool, um Ihre Werkstatt in 3D einzurichten. Er bietet unseren Partnern und Kunden ein einfacheres und transparenteres Einkaufserlebnis. Er ist einfach zu bedienen und bietet Ihnen alle notwendigen Gestaltungstools.



Konfigurator für Geschäftskunden

Für unsere Geschäftspartner haben wir eine spezielle lizenzierte Version des Unior 3D-Konfigurators entwickelt.

Als registrierte Benutzer können sie das Projekt über das sogenannte "Ticketing"-System exportieren und ein Angebot direkt an den Kunden erstellen. Das gibt dem Verkaufspersonal die Möglichkeit, dem Kunden ein komplettes Angebot mit einem 3D-Layout des zukünftigen Geschäfts zu erstellen.

Für weitere Informationen, besuchen Sie bitte:
www.uniortools.com





 **UNIOR**[®]
HAND TOOLS



FÜR ENDVERBRAUCHER
UND HÄNDLER.



KOSTENLOSE NUTZUNG
AUF LEBENSZEIT.



ERMÖGLICHT DIE
ERSTELLUNG EINES
PRÄZISEN 3D-ABBILDS
DES VERFÜGBAREN
RAUMS.



DIE GESAMTE
WERKSTATTANRÜSTUNG
IM MASSSTAB 1:1.



EINFACHE
BEDIENUNG.



LAYOUT UND
ARTIKELLISTE KÖNNEN
AUF IHREM COMPUTER
EXPORTIERT WERDEN.

Probieren Sie den Unior 3D Konfigurator noch heute aus und seien Sie einer der Ersten, die einen völlig individuell gestalteten Arbeitsplatz erleben!

 **UNIOR**[®]

193

**MADE
FOR
WORK.**

**Premium⁺
QualiCoat**

Premium Plus Metallblech - Hervorragende mechanische Eigenschaften!

Werkzeugwagen und Werkbänke von Unior sind so konzipiert, dass Werkzeuge leicht zugänglich sind und effektiv sowie sicher aufbewahrt werden können. Die Werkzeugwagen und Werkbänke sind aus kaltgewalztem Blech von hoher Qualität gefertigt. Kaltgewalzte Stahlbleche zeichnen sich durch glatte Oberflächen und eine verbesserte Festigkeitstoleranz aus. Das hochwertige Stahlblech und Konstruktionstechniken wie eine optimale Verstärkung der am höchsten belasteten Teile sorgen für eine hohe Stabilität.

Qualitätslackierung nach Qualicoat standard - Umwelt- und gesundheitsfreundlich!

Unior Produkte sind vor Korrosion geschützt. Mittels Pulverlackierung werden hochwertige ökologische Farben aufgetragen. Diese Farben sind umweltfreundlich, beinhalten keine Schwermetalle und sind unbedenklich für Menschen, was auch durch eine Bescheinigung des Internationalen Instituts für öffentliche Gesundheit bestätigt wird.



Ein spezielles Verfahren zur Herstellung des Wagens

1. Vorbereitung der Elemente für den Korpus des

Werkzeugwagens: Der Kopfteil, die Bodenplatte, der rechte und der linke Seitenteil sowie die Rückwand werden zunächst an der CNC-Stanzmaschine aus einer Platte ausgestanzt, anschließend erfolgt die Biegung an einer CNC-Biegemaschine.

2. Herstellung von Radträgern und Verstärkung des Griffs: Der Radträger wird zunächst mit der Schere zugeschnitten, mittels Werkzeug (in zwei Phasen) gebogen, gelocht und die Gewinde für die Räder werden geschnitten. Der Handgriff wird an der CNC-Stanzmaschine aus einer Platte ausgestanzt, anschließend erfolgt die Biegung an einer CNC-Biegemaschine und Vernietung am linken Seitenteil.

3. Schweißen des Gehäuses: Anschließend werden alle Einzelteile in eine Roboterzelle zum Schweißen des fertigen Korpus gegeben, danach wird dieser zum Lackieren gebracht.

Herstellung der schubladen

Die Schublade 70 wird an der CNC-Stanzmaschine aus einer Platte ausgestanzt, an der CNC-Biegemaschine gebogen, in die richtige Form gebracht und punktgeschweißt. Die Schublade ist bereit für die Lackierung.

Die Schublade 160 wird an der CNC-Stanzmaschine aus einer Platte ausgestanzt, an der CNC-Biegemaschine gebogen, in die richtige Form gebracht und punktgeschweißt. Die Schublade ist bereit für die Lackierung.

Die Griffleiste wird an der Laserschneidmaschine ausgeschnitten, an der CNC-Biegemaschine gebogen und anschließend zum Lackieren gebracht. Nach dem Lackieren sind alle Einzelteile bereit für den Zusammenbau des Werkzeugwagens, der in der Fertigungsstraße erfolgt.

Die Montage umfasst folgende Vorgänge:

- › Siebdruck an den Schubladen
- › Zusammensetzung der Schubladen (die Griffleiste und die Schubladenführungen werden an der Schublade vernietet und es wird eine Schutzmatte eingelegt)
- › Siebdruck am Korpus
- › Anbringung einer Schutzmatte und der Kunststoffumrandung am Werkzeugwagen
- › Montage vom Schloss und des Schließmechanismus
- › Vernietung der Schubladenführungen am Gehäuse
- › Einsetzen der Schubladen
- › Überprüfung des Werkzeugwagens und beilegen der Räder und des Handgriffes in die Schublade
- › Verpacken des Werkzeugwagens mit einer Styropor-Verpackungsmaschine
- › Verpacktes Endprodukt

Werkstattwagen Jumbo

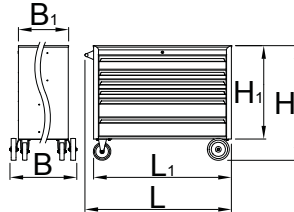

- › Material: Premium Plus Metallblech
- › Zentralverriegelung mit Schloss und Faltschlüssel
- › Schloss und Schlüssel ist mit Schlüsselanhänger lieferbar
- › Das neue Block-Sicherheitssystem verhindert das Öffnen von mehr als einer Schublade auf einmal. Wenn eine Schublade geöffnet wird, werden alle anderen Schubladen verriegelt und können nicht geöffnet werden.
- › Öl- und säurebeständige Rollen DM 160 mm, 2 brems- und drehfeststellbar, sowie feststehende Rollen DM 200 mm
- › Schubladen mit kugelgelagerten Vollauszügen
- › Schubladenöffnen durch Greifen von oben
- › Schutzmatte in Schubladen
- › umweltfreundlicher Lack mit Qualitätsstandard „Qualicoat“
- › 6 Schubladen mit Innenmaßen: 1x 1126 x 570 x 110 mm (LxBxH), 3x 1126 x 570 x 70 mm (LxBxH), 2x 1126 x 605 x 150 mm (LxBxH)
- › Grundabmessungen mit Griff und Rollen 1337 (L) x 825 (B) x 1047 (H) mm
- › Gesamtvolumen der Schubladen: 400 Liter
- › Zulässiges Gesamtgewicht ohne Rollen: 2300 kg
- › Dynamische Tragfähigkeit des Wagens: 600 kg
- › Maximale Belastung der Schubladen: 90 kg
- › Schubladen kompatibel mit SOS-Moduleinsätzen 1/3, 2/3, 3/3

Vorteile:

- › Besonders große Arbeitsfläche 1250 x 670 mm
- › Besonders große Schubladen
- › Arbeitsfläche oben mit hochgezogenen Rändern (35 mm hoch), die Werkzeuge und Werkstücke gegen Herabfallen sichern
- › leichte Fahrweise durch besonders große Räder
- › Ausführung mit Schubladen
- › Die hochgezogene oberste Schublade nimmt alle und auch lange Einsätze in senkrechter Stellung auf. Dadurch wird der Platz besonders gut genutzt und es lassen sich im Gegensatz zu flachen Laden mehr Werkzeuge unterbringen. Es sind auch alle größeren Werkzeuge bis 110 mm Höhe aufrecht lagerbar.



SKU	L	L1	L2	B	B1	H	H1	🔒
628931	1337	1258	1080	825	680	1047	856	156500



160 mm



200 mm



Werkstattwagen Jumbo

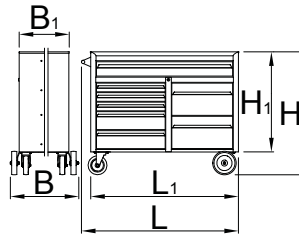

- ▶ Material: Premium Plus Metallblech
- ▶ Zentralverriegelung mit Schloss und Faltschlüssel
- ▶ Schloss und Schlüssel ist mit Schlüsselanhänger lieferbar
- ▶ Das neue Block-Sicherheitsystem verhindert das Öffnen von mehr als einer Schublade auf einmal. Wenn eine Schublade geöffnet wird, werden alle anderen Schubladen verriegelt und können nicht geöffnet werden.
- ▶ Öl- und säurebeständige Rollen DM 160 mm, 2 brems- und drehfeststellbar, sowie feststehende Rollen DM 200 mm
- ▶ Schubladen mit kugelgelagerten Vollauszügen
- ▶ Schubladenöffnen durch Greifen von oben
- ▶ Schutzmatte in Schubladen
- ▶ umweltfreundlicher Lack mit Qualitätsstandard „Qualicoat“
- ▶ 8 Schubladen mit Innenmaßen: 1x 1126 x 570 x 110 mm (LxBxH), 3x 563 x 570 x 70 mm (LxBxH), 2x 563 x 605 x 150 mm (LxBxH), 2x 484 x 605 x 265 mm (LxBxH)
- ▶ Grundabmessungen mit Griff und Rollen 1337 (L) x 825 (B) x 1047 (H) mm
- ▶ Gesamtvolumen der Schubladen: 400 Liter
- ▶ Zulässiges Gesamtgewicht ohne Rollen: 2300 kg
- ▶ Dynamische Tragfähigkeit des Wagens: 600 kg
- ▶ Maximale Belastung der vorderen Schubladen: 90 kg
- ▶ Schubladen kompatibel mit SOS-Moduleinsätzen 1/3, 2/3, 3/3

Vorteile:

- ▶ Besonders große Arbeitsfläche 1250 x 670 mm
- ▶ Arbeitsfläche oben mit hochgezogenen Rändern (35 mm hoch), die Werkzeuge und Werkstücke gegen Herabfallen sichern
- ▶ mit besonders großer Schublade
- ▶ leichte Fahrweise durch besonders große Räder
- ▶ Ausführung mit Schubladen
- ▶ Die hochgezogene oberste Schublade nimmt alle und auch lange Einsätze in senkrechter Stellung auf. Dadurch wird der Platz besonders gut genutzt und es lassen sich im Gegensatz zu flachen Laden mehr Werkzeuge unterbringen. Es sind auch alle größeren Werkzeuge bis 110 mm Höhe aufrecht lagerbar.



SKU	L	L1	L2	B	B1	H	H1	🔒
628932	1337	1258	1080	825	680	1047	856	140400



Werkzeugwagen JUMBO3

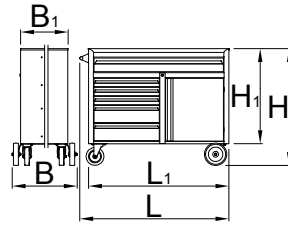

- › Material: Premium Plus Metallblech
- › Zentralverriegelung mit Schloss und Faltschlüssel
- › Schloss und Schlüssel ist mit Schlüsselanhänger lieferbar
- › Das neue Block-Sicherheitssystem verhindert das Öffnen von mehr als einer Schublade auf einmal. Wenn eine Schublade geöffnet wird, werden alle anderen Schubladen verriegelt und können nicht geöffnet werden.
- › Öl- und säurebeständige Rollen DM 160 mm, 2 brems- und drehfeststellbar, sowie feststehende Rollen DM 200 mm
- › Schubladen mit kugelgelagerten Vollauszügen
- › Schubladenöffnen durch Greifen von oben
- › Schutzmatte in Schubladen
- › umweltfreundlicher Lack mit Qualitätsstandard „Qualicoat“
- › 6 Schubladen mit Innenmaßen: 1x 1126 x 570 x 110 mm (LxBxH), 3x 563 x 570 x 70 mm (LxBxH), 2x 563 x 605 x 150 mm (LxBxH), 1 Tür, absperbar, mit 2 ausziehbaren Fachböden (nicht höhenverstellbar)
- › Grundabmessungen mit Griff und Rollen 1337 (L) x 825 (B) x 1047 (H) mm
- › Gesamtvolumen der Schubladen: 322 l
- › Zulässiges Gesamtgewicht ohne Rollen: 2300 kg
- › Dynamische Tragfähigkeit des Wagens: 600 kg
- › Maximale Belastung der vorderen Schubladen: 90 kg
- › Schubladen kompatibel mit SOS-Moduleinsätzen 1/3, 2/3, 3/3

Vorteile:

- › Besonders große Arbeitsfläche 1250 x 670 mm
- › Arbeitsfläche oben mit hochgezogenen Rändern (35 mm hoch), die Werkzeuge und Werkstücke gegen Herabfallen sichern
- › mit besonders großer Schublade
- › leichte Fahrweise durch besonders große Räder
- › Ausführung mit Schubladen und Schrank mit zwei ausziehbaren Regalböden
- › Die hochgezogene oberste Schublade nimmt alle und auch lange Einsätze in senkrechter Stellung auf. Dadurch wird der Platz besonders gut genutzt und es lassen sich im Gegensatz zu flachen Laden mehr Werkzeuge unterbringen. Es sind auch alle größeren Werkzeuge bis 110 mm Höhe aufrecht lagerbar.



SKU	L	L1	L2	B	B1	H	H1	
626250	1337	1258	1080	825	680	1047	856	156000

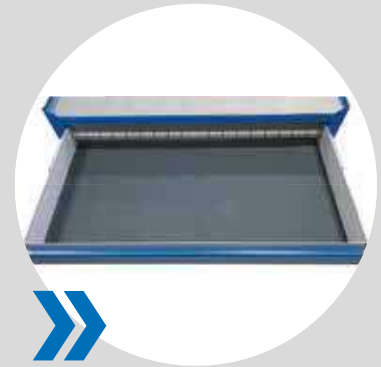
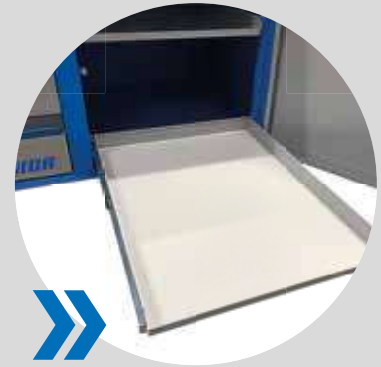
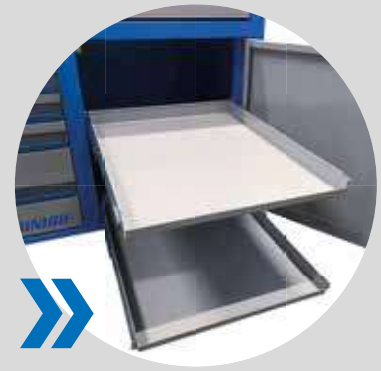

MADE FOR WORK.



991HD

Hochbelastbarer Schubladenschrank



- Haltbarer, stabiler und robuster Schrank
- Abmessungen: 1221 x 700 x 1304 mm
- 6 Schubladen: 2 x 1106 x 596 x 72 mm mit 90 kg Tragkraft, 4 x 1106 x 596 x 198 mm mit 180 kg Tragkraft
- Gesamtvolumen der Schubladen: 552 l
- Schubladen mit kugelgelagerten Vollauszügen
- Zentralverriegelung mit Schloss und Faltschlüssel
- Blocksicherungssystem verhindert gleichzeitiges Öffnen von mehr als einer Schublade: beim Öffnen einer Lade sperren alle anderen, dadurch kann die Lade nicht wegkippen
- Individuelle Einteilung durch Trenneinschiebe
- aus Premium PLUS-Stahlblech
- Umweltfreundlicher Lack im „Qualicoat“-Qualitätsstandard

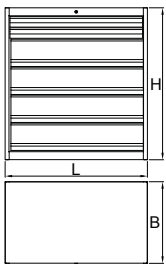

SKU	L	B	H	🔒
628257	1121	700	1304	215000



991HD.BASE

Transportsockel für 991HD

***NEW**



- Material: Premium Plus Metallblech
- Der Unterbaurahmen kann unter dem Schwerlast-Schubladenschrank montiert werden, um so den Schrank mit Gabelstapler oder Paletten Transporter zu bewegen.

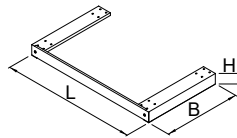

SKU	L	🔒	B	H
628824	1218	8800	697	100



991.1HDS

Satz Längsteiler, Höhe 72 mm Schublade 991HD, 3 Stück

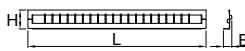

SKU	L	B	H	🔒
628266	596	28.2	63	1150

991.1HDS

Satz Querteiler, Höhe 72 mm Schublade 991HD, 5 Stück

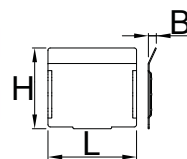

SKU	L	B	H	🔒
628267	74.7	7	68	162



991.12HDS

Satz Querteiler, Höhe 72 mm Schublade 991HD, 5 Stück

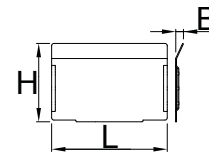

SKU	L	B	H	🔒
628268	100.5	7	68	220

991.13HDS

Satz Querteiler, Höhe 72 mm Schublade 991HD, 5 Stück

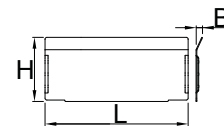

SKU	L	B	H	🔒
628269	152	7	68	339

991.2HDS

Satz Längsteiler, Höhe 198 mm Schublade 991HD, 3 Stück

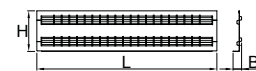

SKU	L	B	H	🔒
628270	596	28	134	2147

991.21HDS

Satz Querteiler, Höhe 198 mm
Schublade 991HD, 5 Stück

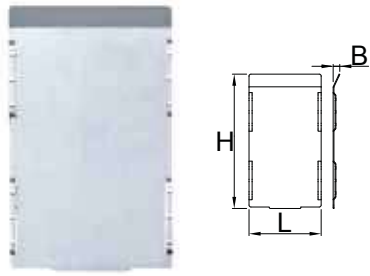

991.22HDS

Satz Querteiler, Höhe 198 mm
Schublade 991HD, 5 Stück

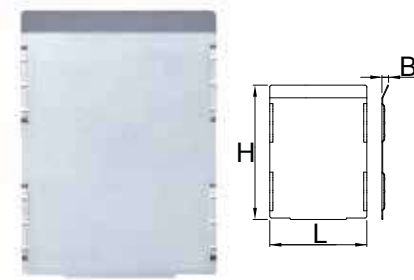

991.23HDS

Satz Querteiler, Höhe 198 mm
Schublade 991HD, 5 Stück

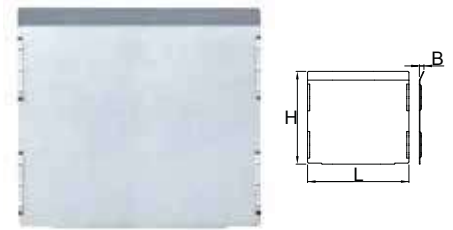

SKU	L	B	H	🔒
628271	74.4	7	139	332

SKU	L	B	H	🔒
628272	100.5	7	139	450

SKU	L	B	H	🔒
628273	152	7	139	696

991LMS.T1

Servicewagen



- › Tragen schwerer Lasten oder Einsätze wird unnötig: dieser Werkzeugwagen mit 300 kg Tragfähigkeit nimmt zwei Einsätze gleichzeitig zusammen mit weiterem Material auf. Dies gestattet zügigeres Arbeiten.
- › Material: Premium Plus Metallblech
- › für den Transport von zwei Tablets mit SOS-Einsätzen, die wir in eine Schublade legen, und zwei Ablageflächen für den Transport verschiedener Teile mit einer Gesamttragfähigkeit von 300 kg
- › mit Kugelgelagerten Rädern, Durchmesser 200 mm
- › mit Griff für eine einfachere Handhabung
- › die obere Arbeitsfläche mit 25 mm erhöhten Abrollschutzkanten
- › die Schubladen haben zwei schräg stehende Auflagen, die Tablets mit Einsätzen aufnehmen sollen
- › Tragkraft der Schublade: 30 kg
- › umweltfreundlicher Lack mit Qualitätsstandard „Qualicoat“

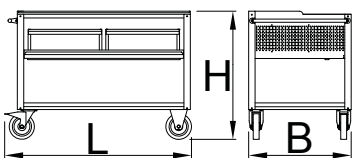

SKU	L	B	H	L1	H1	🔒
628540	1350	800	1000	1423	767	123000

Dokumentenschrank

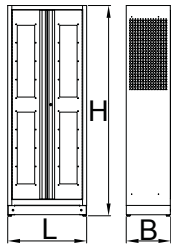

- › Der Dokumentenschrank für Unterlagen ist die ideale Lösung zum systematisierten Ablegen von Unterlagen. Diese werden hinter transparenten Türen sicher und gut sichtbar abgelegt. Er hat vier einstellbare Regalebenen. Die Türen lassen sich weit öffnen, die Wände sind Lochwände, an denen weiteres Zubehör aufgehängt werden kann. So ist der Schrank optimal nutzbar.
- › Material: Premium Plus Metallblech
- › Tür mit Schloss und Klappschlüssel
- › Plexiglas-Tür zum Betrachten des Schrankinneren
- › die Türen öffnen sich 180°
- › entspernte Türen werden von Magneten gehalten
- › enthält 4 Fachböden, die in 9 verschiedenen Höhenpositionen angepasst werden können
- › der Fachbodenabstand beträgt in der Grundeinstellung 342mm
- › der Schrankboden dient als fünfter Fachboden
- › die Fachböden sind verstärkt
- › die oberen Seitenteile des Schrankes sind zur Befestigung von Zubehör perforiert
- › der Schrank kann mit handelsüblichen Transportmitteln wie Gabelstapler oder Handhubwagen bewegt werden
- › Schrankdimension L 770 x B 430 x H 2052 mm
- › umweltfreundlicher Lack mit Qualitätsstandard „Qualicoat“



SKU	L	B	H	🔒
628541	770	430	2052	80000



Werkzeugmodulschrank

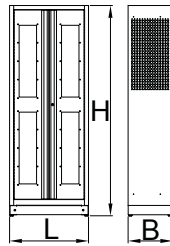

- › Der Werkzeugmodulschrank für Werkzeugetabets mit neun Regalebenen ermöglicht das gut sichtbare und strukturierte Ablegen von Werkzeugen. Die Einsätze sind schräggestellt und dadurch besser einsehbar. Sie lassen sich aber auch horizontal einstellen. Die Einsätze passen für die Standard-3/3-Module mit Plätzen für verschiedene Handwerkzeuge. Die Einsätze passen auch in die Wägen und sind leicht herausnehmbar.
- › Material: Premium Plus Metallblech
- › Tür mit Schloss und Klappschlüssel
- › Plexiglas-Tür zum Betrachten des Schrankinneren
- › die Türen öffnen sich 180°
- › entspernte Türen werden von Magneten gehalten
- › enthält 9 Fachböden unter 20° Winkel für eine bessere Übersicht über die Werkzeuge in SOS-Modulen
- › 9 Metalleinsätze zur Aufbewahrung und zum Transport von 3/3 SOS-Schaumstoffeinlagen sind im Lieferumfang des Schrankes enthalten
- › Regal mit einer Vorderkante zur Begrenzung des Tablets
- › der Fachbodenabstand beträgt in der Grundeinstellung 170mm
- › die Fachböden sind verstärkt
- › die oberen Seitenteile des Schrankes sind zur Befestigung von Zubehör perforiert
- › der Schrank kann mit handelsüblichen Transportmitteln wie Gabelstapler oder Handhubwagen bewegt werden
- › Schrankdimension L 770 x B 430 x H 2052 mm
- › umweltfreundlicher Lack mit Qualitätsstandard „Qualicoat“



SKU	L	B	H	🔒
628542	770	430	2052	116000



991LMS.PS1

Werkzeug-Ladestation



- Die Ladestation ist unmittelbar an das Stromnetz angeschlossen. Auf vier Regalebenen können Akkuwerkzeuge geladen und Elektrogeräte wie Telefone, Laptops und andere intelligente Geräte angeschlossen werden. Ein unabdingbares Element jeder modernen Werkstatt.
- Material: Premium Plus Metallblech
- Tür mit Schloss und Klappschlüssel
- Plexiglas-Tür zum Betrachten des Schrankinneren
- die Türen öffnen sich 180°
- entsperrte Türen werden von Magneten gehalten
- beinhaltet 4 Fachböden, die oberen 2 sind fest, die unteren zwei sind verstellbar
- Die beiden oberen Einlegeböden sind zum Befüllen von Batterien bestimmt und enthalten jeweils einen Verteiler mit 12 Steckdosen (230V) mit Überspannungsschutz und eine Reset-Taste. Das grüne Licht zeigt den korrekten Betrieb des Verteilers an.
- die oberen Einlegeböden sind perforiert, damit die Heißluft entweichen kann
- die Fachböden sind verstärkt
- die Seitenteile des Gehäuses im oberen Bereich sind perforiert, damit die Heißluft besser entweichen kann. Die Perforation dient auch zum Anbringen von Zubehör
- im oberen Schrankteil befindet sich der Bereich mit dem Netzschalter, Schutzschalter für die Verteiler und einen Thermostat, der zwischen 0 und 60 °C reguliert werden kann
- Auf der Abdeckung ist ein Lüfter, mit einer max. Kapazität von 160 m³/h. Dieser aktiviert sich bei der eingestellten Temperatur und entfernt die Heißluft aus dem Schrank. Vor dem Lüfter ist ein Schutzgitter und Filter angebracht. Auf der Abdeckung über dem Lüfter ist das Anschlussstück zum Heißluft entfernen angebracht
- Anschlusskabel 5 m lang, 5x16A 400V
- die Kabel werden in Kabelkanälen geführt
- alle elektronischen Bauteile sind mit entsprechenden Aufklebern gekennzeichnet
- alle Gehäuseteile sind geerdet
- der Schrank kann mit handelsüblichen Transportmitteln wie Gabelstapler oder Handhubwagen bewegt werden
- Schrankdimension L 770 x B 430 x H 2052 mm
- umweltfreundlicher Lack mit Qualitätsstandard „Qualicoat“



SKU	L	B	H	
628543	770	430	2052	90000

994

Universal-Pult



- Material: Premium Plus Metallblech
- Arbeitsfläche mit tragbarer, widerstandsfähiger Platte mit Schnalle, Größe Querformat A3
- Erhöhte Kante zur Vermeidung von Verrutschen der Platte
- Halterung für Handy
- Ablage für Schreibutensilien
- vertiefte Ablagefläche für Zubehör
- 2 Schubladen L 563 x B 365 x H 70 mm
- Schubladen können mit den Trennwänden 940ES3A oder 940ES3 modifiziert werden
- 2 Ablageflächen im unteren Teil des Wagens
- ergonomischer Griff
- Zentralverriegelung mit Schloss und Faltschlüssel
- säure- und ölbeständige Räder 100 mm Ø, zwei davon mit Roll- und Drehbremse
- Schubladen mit kugelgelagerten Vollauszügen
- Schutzmatte in Schubladen
- umweltfreundlicher Lack mit Qualitätsstandard „Qualicoat“
- Dimension mit Griff und Rollen L 770 x B 460 x H 1252 mm
- maximale Belastung je Schublade: 45 kg
- Schubladen kompatibel mit SOS-Moduleinsätzen 1/3, 2/3, 3/3

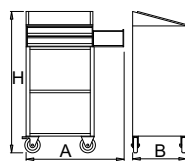

SKU	L	L1	B	B1	H	H1	
612208	770	673	460.5	440	1252	1125	39000

994-BLACK

Universal-Pult



- Material: Premium Plus Metallblech
- Arbeitsfläche mit tragbarer, widerstandsfähiger Platte mit Schnalle, Größe Querformat A3
- Erhöhte Kante zur Vermeidung von Verrutschen der Platte
- Halterung für Handy
- Ablage für Schreibutensilien
- vertiefte Ablagefläche für Zubehör
- 2 Schubladen L 563 x B 365 x H 70 mm
- Schubladen können mit den Trennwänden 940ES3A oder 940ES3 modifiziert werden
- 2 Ablageflächen im unteren Teil des Wagens
- ergonomischer Griff
- Zentralverriegelung mit Schloss und Faltschlüssel
- säure- und ölbeständige Räder 100 mm Ø, zwei davon mit Roll- und Drehbremse
- Schubladen mit kugelgelagerten Vollauszügen
- Schutzmatte in Schubladen
- umweltfreundlicher Lack mit Qualitätsstandard „Qualicoat“
- Dimension mit Griff und Rollen L 770 x B 460 x H 1252 mm
- maximale Belastung je Schublade: 45 kg
- Schubladen kompatibel mit SOS-Moduleinsätzen 1/3, 2/3, 3/3

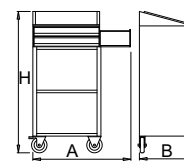

SKU	L	L1	B	B1	H	H1	
628215	770	673	460.5	440	1252	1125	47500

991LMS.S1

Metalltablet für Aufbewahrung und Transport



- Ein Metalleinsatz für Standard-3/3-Moduleinsätze ermöglicht das Ablegen und das Übergeben von Werkzeugen zwischen Schrank und Werkzeugwagen, genau an der richtigen Stelle!
- Material: Premium Plus Metallblech
- die Seiten enthalten größere Griffausnehmungen mit einer Kunststoffkante für einen leichteren Griff
- Tablet kompatibel mit Unior SOS-Moduleinsätzen 3/3
- umweltfreundlicher Lack mit Qualitätsstandard „Qualicoat“

SKU	L	B	H	
628544	565	367	90	2340

Universalpult mit Lochwand



- Dieser mobile, einstellbare, sichere und stabile Servicewagen hat eine Lochwand. Mit ihm werden unnötige Transportwege bei der Arbeit vermieden. Es ist ein strukturierter Arbeitsplatz mit Raum für die wichtigsten Werkzeuge und Unterlagen, die Inhalte sind sehr gut zugänglich. An den Lochwänden lassen sich weitere Hilfsmittel zur Aufbewahrung einhängen. So hat man besseren Überblick über den Inhalt. Er hat eine abnehmbare Arbeitsfläche, der Inhalt wird durch ein Schließsystem sicher verschlossen. Er eignet sich für Werkstätten, Fertigungshallen und alle Plätze mit Lean Manufacturing (LMS).
- Material: Premium Plus Metallblech
- Arbeitsfläche mit tragbarer, widerstandsfähiger Platte mit Schnalle, Größe Querformat A3
- Erhöhte Kante zur Vermeidung von Verrutschen der Platte
- Halterung für Handy
- Ablage für Schreibutensilien
- vertiefte Ablagefläche für Zubehör
- 2 Schubladen L 563 x B 365 x H 70 mm
- Schubladen können mit den Trennwänden 940ES3A oder 940ES3 modifiziert werden
- 2 Ablageflächen im unteren Teil des Wagens
- ergonomischer Griff
- Dimension mit Griff und Rollen L 770 x B 460 x H 1669 mm
- Zentralverriegelung mit Schloss und Faltschlüssel
- säure- und ölbeständige Räder 100 mm Ø, zwei davon mit Roll- und Drehbremse
- Schubladen mit kugelgelagerten Vollauszügen
- Schutzmatte in Schubladen
- umweltfreundlicher Lack mit Qualitätsstandard „Qualicoat“
- maximale Belastung je Schublade: 45 kg
- Schubladen kompatibel mit SOS-Moduleinsätzen 1/3, 2/3, 3/3
- Lochwand zum Aufhängen von Werkzeugen mit Standard-Unior-Lochung



SKU	L	L1	B	B1	H	H1	H2	
628371	770	673	460.5	440	1669	1125	1252	45000

Universalpult mit Lochwand und Tür



- Dieser mobile, einstellbare, sichere und stabile Servicewagen hat eine Lochwand. Mit ihm werden unnötige Transportwege bei der Arbeit vermieden. Es ist ein strukturierter Arbeitsplatz mit Raum für die wichtigsten Werkzeuge und Unterlagen, die Inhalte sind sehr gut zugänglich. An den Lochwänden lassen sich weitere Hilfsmittel zur Aufbewahrung einhängen. Dieser mobile Wagen hat eine abnehmbare Arbeitsfläche, der Inhalt wird durch ein Schließsystem sicher verschlossen. Er eignet sich für Werkstätten, Fertigungshallen und alle Plätze mit Lean Manufacturing (LMS).
- Material: Premium Plus Metallblech
- Arbeitsfläche mit tragbarer, widerstandsfähiger Platte mit Schnalle, Größe Querformat A3
- Erhöhte Kante zur Vermeidung von Verrutschen der Platte
- Halterung für Handy
- Ablage für Schreibutensilien
- vertiefte Ablagefläche für Zubehör
- 2 Schubladen L 563 x B 365 x H 70 mm
- Schubladen können mit den Trennwänden 940ES3A oder 940ES3 modifiziert werden
- 2 Ablageflächen im unteren Teil des Wagens
- ergonomischer Griff
- Dimension mit Griff und Rollen L 770 x B 460 x H 1669 mm
- Zentralverriegelung mit Schloss und Faltschlüssel
- säure- und ölbeständige Räder 100 mm Ø, zwei davon mit Roll- und Drehbremse
- Schubladen mit kugelgelagerten Vollauszügen
- Schutzmatte in Schubladen
- umweltfreundlicher Lack mit Qualitätsstandard „Qualicoat“
- Dimension mit Griff und Rollen L 770 x B 460 x H 1252 mm
- maximale Belastung je Schublade: 45 kg
- Schubladen kompatibel mit SOS-Moduleinsätzen 1/3, 2/3, 3/3
- Lochwand zum Aufhängen von Werkzeugen mit Standard-Unior-Lochung
- Tür mit Schloss und Klappschlüssel



SKU	L	L1	B	B1	H	H1	H2	
628372	770	673	460.5	440	1669	1125	1252	50000

Tür für 994



SKU	L	B	A	
628373	589	694.7	26	5400



940H1

Hercules Mobile-Werkbank

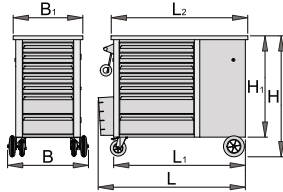

- Material: Premium Plus Metallblech
- Zentralverriegelung mit Schloss und Faltschlüssel
- Schloss und Schlüssel ist mit Schlüsselanhänger lieferbar
- säure- und ölbeständige Räder 125 mm Ø, zwei davon mit Roll- und Dehbrämse
- Schubladen mit kugelgelagerten Vollauszügen
- Schubladenöffnen durch Greifen von oben
- Schubladen mit Schutzmatzen
- umweltfreundlicher Lack mit Qualitätsstandard „Qualicoat“
- 7 Schubladen vorne (5x L 563 x B 365 x H 70mm, 2x L 563 x B 383 x H 150mm)
- 7 seitliche Laden (5x L 374 x B 364 x H 70mm, 2x L 374 x B 364 x H 150mm)
- Grunddimensionen mit Griff und Rollen L 1182 x B 640 x H 955 mm
- Gesamtvolumen der Schubladen: 215 Liter
- Schichtholz-Arbeitsplatte
- Zulässiges Gesamtgewicht ohne Räder: 2300 kg
- dynamische Belastbarkeit der Wagen: 550 kg
- Maximale Belastung der seitlichen Schubladen: 25 kg
- Maximale Belastung der vorderen Schubladen: 45 kg
- Schubladen kompatibel mit SOS-Moduleinsätzen 1/3, 2/3, 3/3

Vorteile:

- Die Rückseite des Werkzeugwagens hat eine Lochblechdurchführung die man für das Hängen von Werkzeugen mittels Haken nutzen kann.
- Als Zusatzteile sind eine Sprayhalterlade und eine Tür auf der Rückseite mit Schloss erhältlich. Die Lade ermöglicht eine Aufbewahrung von Sprays in den Durchmesser von 68mm.

940H2

Hercules Mobile-Werkbank

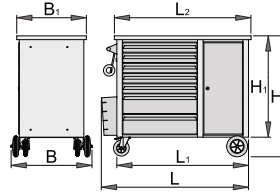

- Material: Premium Plus Metallblech
- Zentralverriegelung mit Schloss und Faltschlüssel
- Schloss und Schlüssel ist mit Schlüsselanhänger lieferbar
- Öl- und säurebeständige Rollen DM 125 mm, 2 brems- und drehfeststellbar, sowie feststehende Rollen DM 160 mm
- Schubladen mit kugelgelagerten Vollauszügen
- Schubladenöffnen durch Greifen von oben
- Schutzmatte in Schubladen
- umweltfreundlicher Lack mit Qualitätsstandard „Qualicoat“
- 7 Laden (5x L 563 x B 365 x H 70mm, 2x L 563 x B 383 x H 150mm)
- Grunddimensionen mit Griff und Rollen L 1182 x B 640 x H 955 mm
- Gesamtvolumen der Schubladen: 133 Liter
- Tür mit Sicherheitschloß
- Mehrschichtverleimte massive Buchenholzplatte
- Zulässiges Gesamtgewicht ohne Rollen: 2300 kg
- dynamische Belastbarkeit der Wagen: 550 kg
- Maximale Belastung der Schubladen: 45 kg
- Schubladen kompatibel mit SOS-Moduleinsätzen 1/3, 2/3, 3/3

Vorteile:

- Die Rückseite des Werkzeugwagens hat eine Lochblechdurchführung die man für das Hängen von Werkzeugen mittels Haken nutzen kann.
- Als Zusatzteile sind eine Sprayhalterlade und eine Tür auf der Rückseite mit Schloss erhältlich. Die Lade ermöglicht eine Aufbewahrung von Sprays in den Durchmesser von 68mm.

940H2BLOCK

Hercules Mobile Werkbank mit Block-Sicherheitsystem

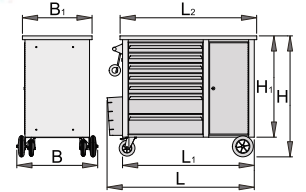

- Material: Premium Plus Metallblech
- Zentralverriegelung mit Schloss und Faltschlüssel
- Schloss und Schlüssel ist mit Schlüsselanhänger lieferbar
- Das neue Block-Sicherheitsystem verhindert das Öffnen von mehr als einer Schublade auf einmal. Wenn eine Schublade geöffnet wird, werden alle anderen Schubladen verriegelt und können nicht geöffnet werden.
- Öl- und säurebeständige Rollen DM 125 mm, 2 brems- und drehfeststellbar, sowie feststehende Rollen DM 160 mm
- Schubladen mit kugelgelagerten Vollauszügen
- Schubladenöffnen durch Greifen von oben
- Schutzmatte in Schubladen
- 7 Laden (5x L 563 x B 365 x H 70mm, 2x L 563 x B 383 x H 150mm)
- Grunddimensionen mit Griff und Rollen L 1182 x B 640 x H 955 mm
- Gesamtvolumen der Schubladen: 133 Liter
- Tür mit Sicherheitschloß
- Mehrschichtverleimte massive Buchenholzplatte
- Zulässiges Gesamtgewicht ohne Rollen: 2300 kg
- dynamische Belastbarkeit der Wagen: 550 kg
- Maximale Belastung der Schubladen: 45 kg
- Schubladen kompatibel mit SOS-Moduleinsätzen 1/3, 2/3, 3/3

Vorteile:

- Die Rückseite des Werkzeugwagens hat eine Lochblechdurchführung die man für das Hängen von Werkzeugen mittels Haken nutzen kann.
- Als Zusatzteile sind eine Sprayhalterlade und eine Tür auf der Rückseite mit Schloss erhältlich. Die Lade ermöglicht eine Aufbewahrung von Sprays in den Durchmesser von 68mm.

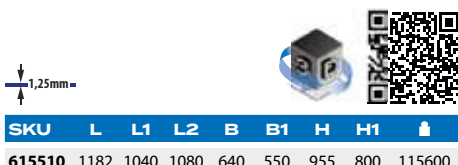

SKU	L	L1	L2	B	B1	H	H1	
615510	1182	1040	1080	640	550	955	800	115600



SKU	L	L1	L2	B	B1	H	H1	
615511	1182	1040	1080	640	550	955	800	96200

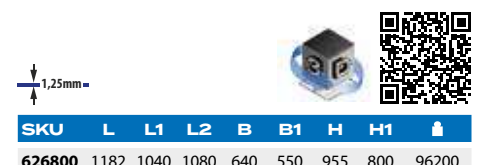

SKU	L	L1	L2	B	B1	H	H1	
626800	1182	1040	1080	640	550	955	800	96200

940H2-BLACK

Hercules Mobile-Werkbank



- › Material: Premium Plus Metallblech
- › Zentralverriegelung mit Schloss und Faltschlüssel
- › Schloss und Schlüssel ist mit Schlüsselanhänger lieferbar
- › Öl- und säurebeständige Rollen DM 125 mm, 2 brems- und drehfeststellbar, sowie feststehende Rollen DM 160 mm
- › Schubladen mit kugelgelagerten Vollauszügen
- › Schubladenöffnen durch Greifen von oben
- › Schutzmatte in Schubladen
- › umweltfreundlicher Lack mit Qualitätsstandard „Qualicoat“
- › 7 Laden (5x L 563 x B 365 x H 70mm, 2x L 563 x B 383 x H 150mm)
- › Grunddimensionen mit Griff und Rollen L 1182 x B 640 x H 955 mm
- › Gesamtvolumen der Schubladen: 133 Liter
- › Tür mit Sicherheitschloß
- › Mehrschichtverleimte massive Buchenholzplatte
- › Zulässiges Gesamtgewicht ohne Rollen: 2300 kg
- › dynamische Belastbarkeit der Wagen: 550 kg
- › Maximale Belastung der Schubladen: 45 kg
- › Schubladen kompatibel mit SOS-Moduleinsätzen 1/3, 2/3, 3/3

Vorteile:

- › Die Rückseite des Werkzeugwagens hat eine Lochblechdurchführung die man für das Hängen von Werkzeugen mittels Haken nutzen kann.
- › Als Zusatzeile sind eine Sprayhalterlade und eine Tür auf der Rückseite mit Schloss erhältlich. Die Lade ermöglicht eine Aufbewahrung von Sprays in den Durchmesser von 68mm.

940H3

Hercules Mobile-Werkbank



- › Material: Premium Plus Metallblech
- › Zentralverriegelung mit Schloss und Faltschlüssel
- › Schloss und Schlüssel ist mit Schlüsselanhänger lieferbar
- › Öl- und säurebeständige Rollen DM 125 mm, 2 brems- und drehfeststellbar, sowie feststehende Rollen DM 160 mm
- › Schubladen mit kugelgelagerten Vollauszügen
- › Schubladenöffnen durch Greifen von oben
- › Schutzmatte in Schubladen
- › umweltfreundlicher Lack mit Qualitätsstandard „Qualicoat“
- › 7 Laden (5 Laden mit 560x365x70 mm, 2 Laden mit 560x365x150 mm)
- › Grunddimensionen mit Griff und Rollen L 1182 x B 640 x H 955 mm
- › Gesamtvolumen der Schubladen: 133 Liter
- › seitliche Ablagefächer
- › Schichtholz-Arbeitsplatte
- › Zulässiges Gesamtgewicht ohne Räder: 2300 kg
- › dynamische Belastbarkeit der Wagen: 550 kg
- › Maximale Belastung der Schubladen: 45 kg
- › Schubladen kompatibel mit SOS-Moduleinsätzen 1/3, 2/3, 3/3

Vorteile:

- › Die Rückseite des Werkzeugwagens hat eine Lochblechdurchführung die man für das Hängen von Werkzeugen mittels Haken nutzen kann.
- › Als Zusatzeile sind eine Sprayhalterlade und eine Tür auf der Rückseite mit Schloss erhältlich. Die Lade ermöglicht eine Aufbewahrung von Sprays in den Durchmesser von 68mm.

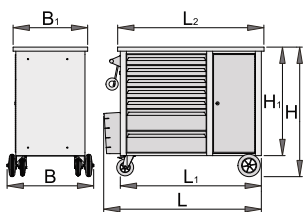

±1,25mm

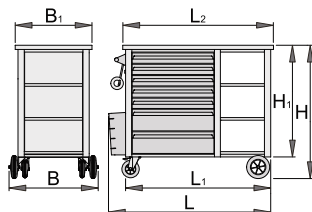

±1,25mm



SKU	L	L1	L2	B	B1	H	H1	
628212	1182	1040	1080	640	550	955	800	96200

SKU	L	L1	L2	B	B1	H	H1	
615512	1182	1040	1080	640	550	955	800	94200

940.1H

Werkzeug-Lochwand für Hercules



- › Montagemöglichkeit für den Werkzeugwagen Hercules

SKU	L	B	H	
621442	608	120	608	9600

940HS5

Sprayhalter für 940H



- › Material: Premium Metallblech
- › umweltfreundlicher Lack mit Qualitätsstandard „Qualicoat“

SKU	L	B	H	
626881	511	76	50	766



940.2H

Rückseitige Tür für 940H Hercules Mobile-Werkbank



- › Material: Premium Metallblech
- › umweltfreundlicher Lack mit Qualitätsstandard „Qualicoat“

SKU	L	B	H	
626882	600	22	725	4600

920PLUS1

Werkzeugwagen EuroPLUS



- › Material: Premium Plus Metallblech
- › Zentralverriegelung mit Schloss und Faltschlüssel
- › Schloss und Schlüssel ist mit Schlüsselanhänger lieferbar
- › Zentralverriegelung für Schubladen mit Schließhaken
- › Universalablage
- › säure- und ölbeständige Räder 125 mm Ø, zwei davon mit Roll- und Dehnbremse
- › Kantenaufprallschutz
- › Schubladen mit kugelgelagerten Vollauszügen
- › Schutz von Schubladen und Werkzeug vor Beschädigungen durch synthetische rutschhemmende Unterlage
- › 8 Schubladen (7 x L 565 x B 365 x H 70mm, 1 x L 565 x B 385 x H 150mm)
- › Zulässiges Gesamtgewicht ohne Räder: 2000 kg
- › Dynamische Tragkraft des Wagens: 500 kg
- › Tragkraft je Schublade: 45 kg
- › Grunddimensionen mit Griff und Rollen L 810 x B 510 x H 945 mm
- › umweltfreundlicher Lack mit Qualitätsstandard „Qualicoat“
- › Gesamtvolumen der Schubladen: 132 Liter
- › Schubladen kompatibel mit SOS-Moduleinsätzen 1/3, 2/3, 3/3
- › Kombiniermöglichkeit mit diversem Zubehör möglich

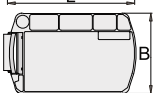
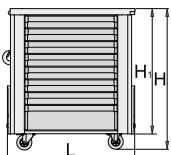

±1mm



SKU	L	B	H	H1	
617100	810	510	945	796	72200



920PLUS2

Werkzeugwagen EuroPLUS



- › Material: Premium Plus Metallblech
- › Zentralverriegelung für Schubladen mit Schließhaken
- › Schloss und Schlüssel ist mit Schlüsselanhänger lieferbar
- › Neuer Sperrmechanismus für Schubladen
- › Universal Ablage
- › säure- und ölbeständige Räder 125 mm Ø, zwei davon mit Roll- und Dehnbremse
- › Anti-Stoss Gummi
- › Schubladen mit kugelgelagerten Vollauszügen
- › Schutz von Schubladen und Werkzeug vor Beschädigungen durch synthetische rutschhemmende Unterlage
- › 7 Schubladen (5 x L 565 x B 365 x H 70 mm, 2 x L 565 x B 385 x H 150 mm)
- › Grunddimensionen mit Griff und Rollen L 810 x B 510 x H 945 mm
- › Zulässiges Gesamtgewicht ohne Räder: 2000 kg
- › Dynamische Tragkraft des Wagens: 500 kg
- › maximale Belastung je Schublade: 45 kg
- › umweltfreundlicher Lack mit Qualitätsstandard „Qualicoat“
- › Gesamtvolumen der Schubladen: 137 Liter
- › Schubladen kompatibel mit SOS-Moduleinsätzen 1/3, 2/3, 3/3
- › Kombiniermöglichkeit mit diversem Zubehör möglich

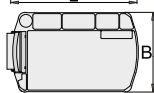
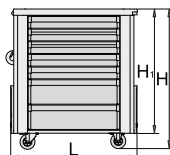

±1mm



SKU	L	B	H	H1	
617101	810	510	945	796	75600



920ES3

Unterteilung, 4-tlg. für Schubladen Europlus

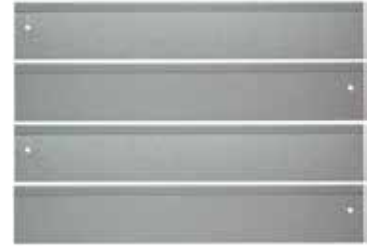

- › Material: Premium Metallblech

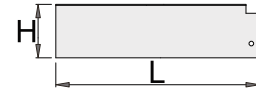

SKU	L	H	
617823	383	60	709

920ES4A

Papierrollenhalter für Maxi Papierrolle



- › aus Metall
- › Lieferung ohne Papierrolle
- › für Papierrollen mit bis zu 300 mm Durchmesser und 240 mm Länge

SKU	
619446	359

920ES7

Dosenhalter für EuroPLUS



- › Material: Premium Metallblech

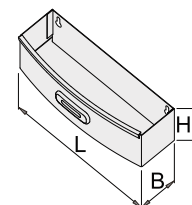

SKU	L	B	H	
621019	267	90	85	573

920ES8

Arbeits-Plattform aus Kunststoff



› Material: Polystyrol

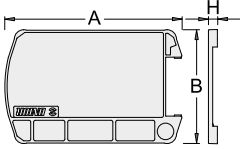

SKU	A	B	H	📦
619525	796	510	40	1260



940EV1

Werkzeugwagen - EuroVISION



- › Material: Premium Plus Metallblech
- › auf dem Werkzeugwagen befinden sich die Blindmuttern für die Befestigung des Zubehörs
- › 1 Klapptür mit 300 mm Höhe und extra Sicherheitsschloss
- › Gesamttragkraft: 500 kg
- › maximale Belastung je Schublade: 45 kg
- › 4 Schubladen (3x L 563 x B 365 x H 70mm, 1x L 563 x B 410 x H 150mm)
- › Grunddimensionen mit Griff und Rollen L 800 x B 440 x H 923 mm
- › Gesamtvolumen der Schubladen: 76 Liter
- › Schubladen kompatibel mit SOS-Moduleinsätzen 1/3, 2/3, 3/3
- › Kombiniermöglichkeit mit diverserem Zubehör

Vorteile:

- › umweltfreundlicher Lack mit Qualitätsstandard „Qualicoat“
- › Durch das Greifen auf der oberen Seite der Laden kann der Anwender das Öffnen und Schließen der Laden ermöglichen
- › der Einzelladensicherung verhindert das selbstständige Öffnen der Schubladen
- › Schutz der Schubladen und Werkzeuge vor Beschädigungen durch synthetische rutschhemmende Unterlage
- › Zentralverriegelung mit Schloss und Faltschlüssel
- › Schloss und Schlüssel ist mit Schlüsselanhänger lieferbar
- › säure- und ölbeständige Räder 125 mm Ø, zwei davon mit Roll- und Dehbremse
- › Dynamische Tragkraft des Wagens: 500 kg
- › Schubladen mit kugelgelagerten Vollauszügen

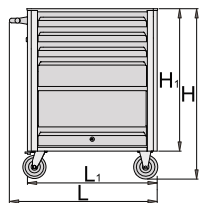

SKU	L	B	H	L1	H1	📦
619884	800	440	923	700	768	44800



940EV3

Werkzeugwagen - EuroVISION



- › Material: Premium Plus Metallblech
- › Auf dem Werkzeugwagen befinden sich die Blindmuttern für die Befestigung des Zubehörs.
- › Zulässiges Gesamtgewicht ohne Räder: 1600 kg
- › maximale Belastung je Schublade: 45 kg
- › 6 Schubladen (3x L 563 x B 365 x H 70mm, 3x L 563 x B 383 x H 150mm)
- › Grunddimensionen mit Griff und Rollen L 800 x B 440 x H 923 mm
- › Gesamtvolumen der Schubladen: 146 Liter
- › Schubladen kompatibel mit SOS-Moduleinsätzen 1/3, 2/3, 3/3
- › Kombiniermöglichkeit mit diverserem Zubehör möglich

Vorteile:

- › umweltfreundlicher Lack mit Qualitätsstandard „Qualicoat“
- › Schubladenöffnen durch Greifen von oben
- › Der Verschlussmechanismus verhindert das selbstständige Öffnen der Schubladen.
- › Schutz der Schubladen und Werkzeuge vor Beschädigungen durch synthetische rutschhemmende Unterlage
- › Zentralverriegelung mit Schloss und Faltschlüssel
- › Schloss und Schlüssel ist mit Schlüsselanhänger lieferbar
- › Schubladen mit kugelgelagerten Vollauszügen
- › säure- und ölbeständige Räder 125 mm Ø, zwei davon mit Roll- und Dehbremse
- › Dynamische Tragkraft des Wagens: 500 kg

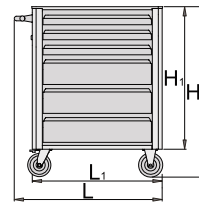

SKU	L	B	H	L1	H1	📦
621436	800	440	923	700	768	51000



940EV4

Werkzeugwagen - EuroVISION



- Material: Premium Plus Metallblech
- Kombiniermöglichkeit mit diverserem Zubehör möglich
- seitlich am Werkzeugwagen befinden sich die Blindmutter für die Befestigung des Zubehörs.
- Zulässiges Gesamtgewicht ohne Räder: 1600 kg
- maximale Belastung je Schublade: 45 kg
- 7 Schubladen (5x L 563 x B 365 x H 70mm, 2x L 563 x B 383 x H 150mm)
- Grunddimensionen mit Griff und Rollen L 800 x B 440 x H 923 mm
- Gesamtvolumen der Schubladen: 140 Liter
- Schubladen kompatibel mit SOS-Moduleinsätzen 1/3, 2/3, 3/3

Vorteile:

- umweltfreundlicher Lack mit Qualitätsstandard „Qualicoat“
- Schubladenöffnen durch Greifen von oben
- Der Verschlussmechanismus verhindert das selbstständige Öffnen der Schubladen.
- Schutz der Schubladen und Werkzeuge vor Beschädigungen durch synthetische rutschhemmende Unterlage
- Zentralverriegelung mit Schloss und Faltschlüssel
- Schloss und Schlüssel ist mit Schlüsselanhänger lieferbar
- Schubladen mit kugelgelagerten Vollauszügen
- säure- und ölbeständige Räder 125 mm Ø, zwei davon mit Roll- und Dehbremse
- Dynamische Tragkraft des Wagens: 500 kg

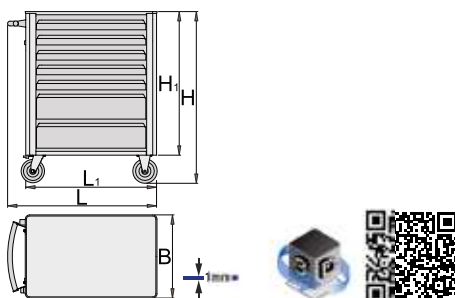

SKU	L	B	H	L1	H1	
619885	800	440	923	700	768	57000

940EV4BLOCK

Werkzeugwagen Eurovision mit Block-Sicherheitssystem



- Material: Premium Plus Metallblech
- Zentralverriegelung mit Schloss und Faltschlüssel
- Schloss und Schlüssel ist mit Schlüsselanhänger lieferbar
- Das neue Block-Sicherheitssystem verhindert das Öffnen von mehr als einer Schublade auf einmal. Wenn eine Schublade geöffnet wird, werden alle anderen Schubladen verriegelt und können nicht geöffnet werden.
- säure- und ölbeständige Räder 125 mm Ø, zwei davon mit Roll- und Dehbremse
- Schubladenöffnen durch Greifen von oben
- Schubladen mit kugelgelagerten Vollauszügen
- Schutz der Schubladen und Werkzeuge vor Beschädigungen durch synthetische rutschhemmende Unterlage
- Der Verschlussmechanismus verhindert das selbstständige Öffnen der Schubladen.
- Kombiniermöglichkeit mit diverserem Zubehör möglich
- umweltfreundlicher Lack mit Qualitätsstandard „Qualicoat“
- seitlich am Werkzeugwagen befinden sich die Blindmutter für die Befestigung des Zubehörs.
- Zulässiges Gesamtgewicht ohne Räder: 1600 kg
- Dynamische Tragkraft des Wagens: 500 kg
- maximale Belastung je Schublade: 45 kg
- 7 Schubladen (5x L 563 x B 365 x H 70mm, 2x L 563 x B 383 x H 150mm)
- Grunddimensionen mit Griff und Rollen L 800 x B 440 x H 923 mm
- Gesamtvolumen der Schubladen: 140 Liter
- Schubladen kompatibel mit SOS-Moduleinsätzen 1/3, 2/3, 3/3

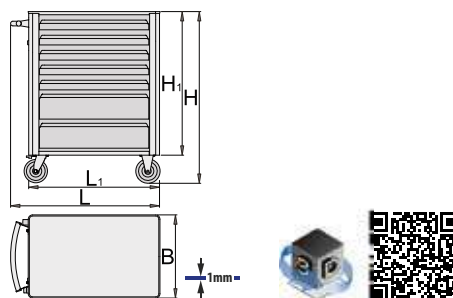

SKU	L	B	H	L1	H1	
625000	800	440	923	700	768	57000

940EV6

Werkzeugwagen EuroVISION



- Material: Premium Plus Metallblech
- Kombiniermöglichkeit mit diverserem Zubehör möglich
- Auf dem Werkzeugwagen befinden sich die Blindmutter für die Befestigung des Zubehörs.
- Zulässiges Gesamtgewicht ohne Räder: 1600 kg
- Dynamische Tragkraft des Wagens: 500 kg
- maximale Belastung je Schublade: 45 kg
- 8 Schubladen (7x L 563 x B 365 x H 70mm, 1x L 563 x B 383 x H 150mm)
- Grunddimensionen mit Griff und Rollen L 800 x B 440 x H 923 mm
- Gesamtvolumen der Schubladen: 135 Liter
- Schubladen kompatibel mit SOS-Moduleinsätzen 1/3, 2/3, 3/3

Vorteile:

- umweltfreundlicher Lack mit Qualitätsstandard „Qualicoat“
- Schubladenöffnen durch Greifen von oben
- Der Verschlussmechanismus verhindert das selbstständige Öffnen der Schubladen.
- Schutz der Schubladen und Werkzeuge vor Beschädigungen durch synthetische rutschhemmende Unterlage
- Zentralverriegelung mit Schloss und Faltschlüssel
- Schloss und Schlüssel ist mit Schlüsselanhänger lieferbar
- Schubladen mit kugelgelagerten Vollauszügen
- säure- und ölbeständige Räder 125 mm Ø, zwei davon mit Roll- und Drehbremse

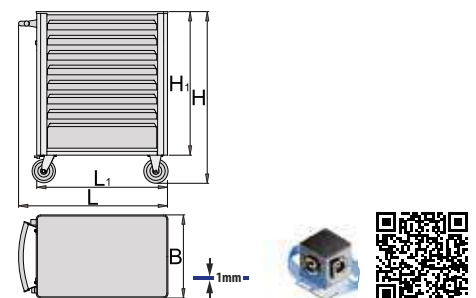

SKU	L	B	H	L1	H1	
619886	800	440	923	700	768	60000

940EV7BLOCK

Werkzeugwagen EuroVISION mit Block-Sicherheitssystem



- › Material: Premium Plus Metallblech
- › Zentralverriegelung mit Schloss und Faltschlüssel
- › Schloss und Schlüssel ist mit Schlüsselanhänger lieferbar
- › Das neue Block-Sicherheitssystem verhindert das Öffnen von mehr als einer Schublade auf einmal. Wenn eine Schublade geöffnet wird, werden alle anderen Schubladen verriegelt und können nicht geöffnet werden.
- › säure- und ölbeständige Räder 125 mm Ø, zwei davon mit Roll- und Dehnbremse
- › Schubladenöffnen durch Greifen von oben
- › Schubladen mit kugelgelagerten Vollauszügen
- › Schutz der Schubladen und Werkzeuge vor Beschädigungen durch synthetische rutschhemmende Unterlage
- › Der Verschlussmechanismus verhindert das selbstständige Öffnen der Schubladen.
- › Kombiniermöglichkeit mit diverser Zubehör möglich
- › umweltfreundlicher Lack mit Qualitätsstandard „Qualicoat“
- › seitlich am Werkzeugwagen befinden sich die Blindmuttern für die Befestigung des Zubehörs.
- › Zulässiges Gesamtgewicht ohne Räder: 1600 kg
- › Dynamische Tragkraft des Wagens: 500 kg
- › maximale Belastung je Schublade: 45 kg
- › 6 Schubladen: (4 x L 563 x W 365 x H 70 mm, 1 x L 563 x W 383 x H 150 mm, 1 x L 563 x W 383 x H 230 mm)
- › Grunddimensionen mit Griff und Rollen L 800 x B 440 x H 923 mm
- › Gesamtvolumen der Schubladen: 145 Liter
- › Schubladen kompatibel mit SOS-Moduleinsätzen 1/3, 2/3, 3/3

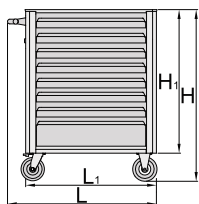

SKU	L	B	H	L1	H1	
626000	800	440	923	700	768	57000

940EVS1

Blechkorb



- › Material: Premium Metallblech
- › verwendbar für alle EuroVISION Werkzeugwagen

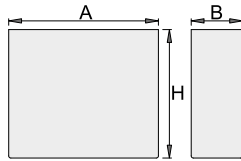

SKU	A	B	H	
620416	350	120	300	2849

940EVS4

Papierrollenhalter



- › aus Metall
- › Lieferung ohne Papierrolle
- › verwendbar für alle EuroVISION Werkzeugwagen
- › für Papierrollen mit bis zu 300 mm Durchmesser und 260 mm Länge

SKU		
620418		540

940EVS7

Dosenhalter



- › Material: Premium Metallblech
- › passend für alle EuroVISION Werkzeugwagen

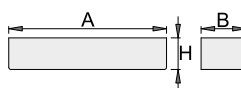

SKU	A	B	H	
620419	350	100	85	978

940.1EV

Werkzeug-Lochwand für EuroVISION



- › Material: Premium Metallblech
- › Perforierte Werkzeugwand aus Stahlblech, zur Unterbringung diverser Werkzeuge, passend für die Eurovision Werkzeugwagen

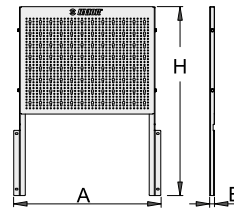

SKU	A	B	H	
620417	580	20,5	464	5336

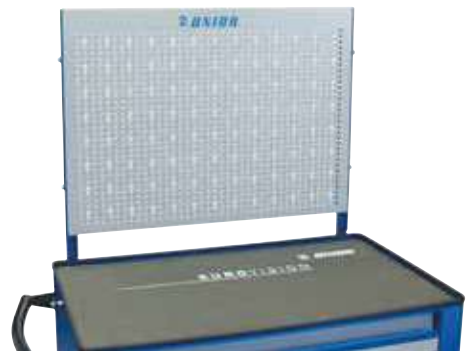

940E1

Werkzeugwagen EuroSTYLE



- › Material: Premium Plus Metallblech
- › Zentralverriegelung mit Schloss und Faltschlüssel
- › Schloss und Schlüssel ist mit Schlüsselanhänger lieferbar
- › säure- und ölbeständige Räder 100 mm Ø, zwei davon mit Roll- und Drehbremse
- › Schubladen mit kugelgelagerten Vollauszügen
- › Schutzmatte in Schubladen
- › umweltfreundlicher Lack mit Qualitätsstandard „Qualicoat“
- › 4 Laden (3 x L 560 x B 365 x H 70 mm, 1 x L 560 x B 400 x H 150 mm)
- › 1 Klapptür mit 300 mm Höhe und extra Sicherheitsschloss
- › Grunddimensionen mit Griff und Rollen L 760 x B 440 x H 895 mm
- › Gesamtvolumen der Schubladen: 76 Liter
- › Zulässiges Gesamtgewicht ohne Räder: 1600 kg
- › maximale Belastung je Schublade: 45 kg
- › dynamische Belastbarkeit der Wagen: 300 kg
- › Schubladen kompatibel mit SOS-Moduleinsätzen 1/3, 2/3, 3/3
- › Kombiniermöglichkeit mit diverserem Zubehör möglich

940E3

Werkzeugwagen EuroSTYLE



- › Material: Premium Plus Metallblech
- › Zentralverriegelung mit Schloss und Faltschlüssel
- › Schloss und Schlüssel ist mit Schlüsselanhänger lieferbar
- › säure- und ölbeständige Räder 100 mm Ø, zwei davon mit Roll- und Dehnbremse
- › Schubladen mit kugelgelagerten Vollauszügen
- › Schutzmatte in Schubladen
- › umweltfreundlicher Lack mit Qualitätsstandard „Qualicoat“
- › 6 Laden (3 x L 560 x B 365 x H 70 mm, 3 x L 560 x B 400 x H 150 mm)
- › Zulässiges Gesamtgewicht ohne Räder: 1600 kg
- › dynamische Belastbarkeit der Wagen: 300 kg
- › maximale Belastung je Schublade: 45 kg
- › Gesamtvolumen der Schubladen: 144 Liter
- › Schubladen kompatibel mit SOS-Moduleinsätzen 1/3, 2/3, 3/3
- › Kombiniermöglichkeit mit diverserem Zubehör möglich

940E4

Werkzeugwagen EuroSTYLE



- › Material: Premium Plus Metallblech
- › Zentralverriegelung mit Schloss und Faltschlüssel
- › Schloss und Schlüssel ist mit Schlüsselanhänger lieferbar
- › säure- und ölbeständige Räder 100 mm Ø, zwei davon mit Roll- und Dehnbremse
- › Schubladen mit kugelgelagerten Vollauszügen
- › Schutzmatte in Schubladen
- › umweltfreundlicher Lack mit Qualitätsstandard „Qualicoat“
- › 7 Laden (5 x L 560 x B 365 x H 70 mm, 2 x L 560 x B 400 x H 150 mm)
- › Grunddimensionen mit Griff und Rollen L 760 x B 440 x H 895 mm
- › Gesamtvolumen der Schubladen: 140 Liter
- › Zulässiges Gesamtgewicht ohne Räder: 1600 kg
- › dynamische Belastbarkeit der Wagen: 300 kg
- › maximale Belastung je Schublade: 45 kg
- › Schubladen kompatibel mit SOS-Moduleinsätzen 1/3, 2/3, 3/3
- › Kombiniermöglichkeit mit diverserem Zubehör möglich

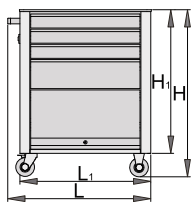

SKU	L	B	H	L1	H1	
608542	770	440	895	700	768	42000

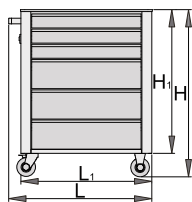

SKU	L	B	H	L1	H1	
608544	770	440	895	700	768	48000

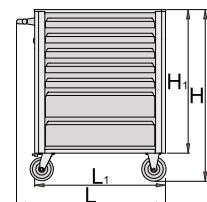

SKU	L	B	H	L1	H1	
608545	770	440	895	700	768	52000

940E4/1L

Werkzeugwagen EuroSTYLE



- › Material: Premium Plus Metallblech
- › Zentralverriegelung mit Schloss und Faltschlüssel
- › Schloss und Schlüssel ist mit Schlüsselanhänger lieferbar
- › säure - und ölbeständige Räder 100 mm Ø, zwei davon mit Roll- und Dehnbremse
- › Schubladen mit kugelgelagerten Vollauszügen
- › Schutzmatte in Schubladen
- › Kombiniermöglichkeit mit diverserem Zubehör möglich
- › umweltfreundlicher Lack mit Qualitätsstandard „Qualicoat“
- › 7 Laden (5 Laden mit 560x365x70 mm, 2 Laden mit 560x400x150 mm)
- › Grunddimensionen mit Griff und Rollen L 760 x B 440 x H 895 mm
- › Gesamtvolumen der Schubladen: 140 Liter
- › Zulässiges Gesamtgewicht ohne Räder: 1600 kg
- › dynamische Belastbarkeit der Wagen: 300 kg
- › maximale Belastung je Schublade: 45 kg
- › Rechte und Linke Seitenwand mit perforierung (gelocht)
- › inkl. 10 Haken mit 50 mm länge
- › unterteilte Kunststoffarbeitsplatte
- › Schubladen kompatibel mit SOS-Moduleinsätzen 1/3, 2/3, 3/3

940E4/1L-BLACK

Werkzeugwagen EuroSTYLE



- › Material: Premium Plus Metallblech
- › Zentralverriegelung mit Schloss und Faltschlüssel
- › Schloss und Schlüssel ist mit Schlüsselanhänger lieferbar
- › säure - und ölbeständige Räder 100 mm Ø, zwei davon mit Roll- und Dehnbremse
- › Schubladen mit kugelgelagerten Vollauszügen
- › Schutzmatte in Schubladen
- › Kombiniermöglichkeit mit diverserem Zubehör möglich
- › umweltfreundlicher Lack mit Qualitätsstandard „Qualicoat“
- › 7 Laden (5 Laden mit 560x365x70 mm, 2 Laden mit 560x400x150 mm)
- › Grunddimensionen mit Griff und Rollen L 760 x B 440 x H 895 mm
- › Gesamtvolumen der Schubladen: 140 Liter
- › Zulässiges Gesamtgewicht ohne Räder: 1600 kg
- › dynamische Belastbarkeit der Wagen: 300 kg
- › maximale Belastung je Schublade: 45 kg
- › Rechte und Linke Seitenwand mit perforierung (gelocht)
- › inkl. 10 Haken mit 50 mm länge
- › unterteilte Kunststoffarbeitsplatte
- › Schubladen kompatibel mit SOS-Moduleinsätzen 1/3, 2/3, 3/3

940E6

Werkzeugwagen EuroSTYLE



- › Material: Premium Plus Metallblech
- › Zentralverriegelung mit Schloss und Faltschlüssel
- › säure - und ölbeständige Räder 100 mm Ø, zwei davon mit Roll- und Dehnbremse
- › Schubladen mit kugelgelagerten Vollauszügen
- › Schutzmatte in Schubladen
- › Kombiniermöglichkeit mit diverserem Zubehör möglich
- › umweltfreundlicher Lack mit Qualitätsstandard „Qualicoat“
- › 8 Laden (7 x L 560 x B 365 x H 70 mm, 1 x L 560 x B 400 x H 150 mm)
- › Grunddimensionen mit Griff und Rollen L 760 x B 440 x H 895 mm
- › Gesamtvolumen der Schubladen: 134 Liter
- › Zulässiges Gesamtgewicht ohne Räder: 1600 kg
- › dynamische Belastbarkeit der Wagen: 300 kg
- › maximale Belastung je Schublade: 45 kg
- › Schubladen kompatibel mit SOS-Moduleinsätzen 1/3, 2/3, 3/3

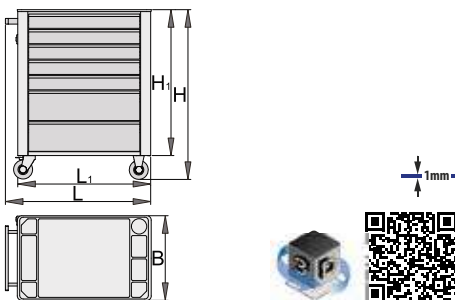

SKU	L	B	H	L1	H1	
612138	770	448	895	700	768	53000

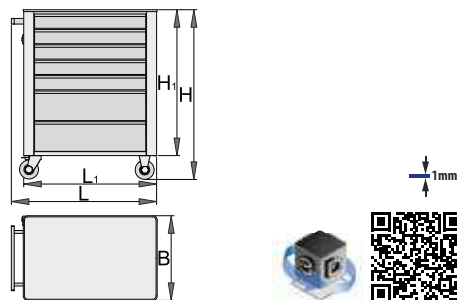

SKU	L	B	H	L1	H1	
628213	770	448	895	700	768	52000

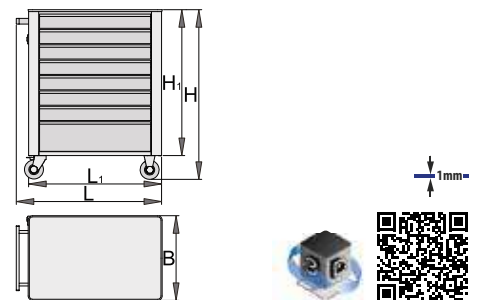

SKU	L	B	H	L1	H1	
608547	770	440	895	700	768	56000

940E7

Werkzeugwagen EuroSTYLE



- › Material: Premium Plus Metallblech
- › Zentralverriegelung mit Schloss und Faltschlüssel
- › Schloss und Schlüssel ist mit Schlüsselanhänger lieferbar
- › säure- und ölbeständige Räder 100 mm Ø, zwei davon mit Roll- und Dehnbremse
- › Schubladen mit kugelgelagerten Vollauszügen
- › Schutzmatte in Schubladen
- › Kombiniermöglichkeit mit diversem Zubehör möglich
- › umweltfreundlicher Lack mit Qualitätsstandard „Qualicoat“
- › 5 Schubladen (2 x L 560 x B 365 x H 70 mm; 2 x L 560 x B 400 x H 150 mm; 1 x L 560 x B 400 x H 230 mm)
- › Grunddimensionen mit Griff und Rollen L 760 x B 440 x H 895 mm
- › Gesamtvolumen der Schubladen: 147 Liter
- › Zulässiges Gesamtgewicht ohne Räder: 1600 kg
- › dynamische Belastbarkeit der Wagen: 300 kg
- › maximale Belastung je Schublade: 45 kg
- › Schubladen kompatibel mit SOS-Moduleinsätzen 1/3, 2/3, 3/3

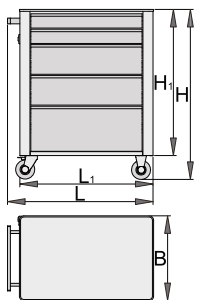

SKU	L	B	H	L1	H1	🔒
627531	770	440	895	700	768	50500

940E9

Werkzeugwagen EuroSTYLE



- › Material: Premium Plus Metallblech
- › Zentralverriegelung mit Schloss und Faltschlüssel
- › Schloss und Schlüssel ist mit Schlüsselanhänger lieferbar
- › säure- und ölbeständige Räder 100 mm Ø, zwei davon mit Roll- und Dehnbremse
- › Schubladen mit kugelgelagerten Vollauszügen
- › Schutzmatte in Schubladen
- › Kombiniermöglichkeit mit diversem Zubehör möglich
- › umweltfreundlicher Lack mit Qualitätsstandard „Qualicoat“
- › 8 Laden (6 x L 560 x B 365 x H 70 mm, 2 x L 560 x B 400 x H 150 mm)
- › Grunddimensionen mit Griff und Rollen L 760 x B 500 x H 975 mm
- › Gesamtvolumen der Schubladen: 153 Liter
- › Zulässiges Gesamtgewicht ohne Räder: 1600 kg
- › dynamische Belastbarkeit der Wagen: 300 kg
- › maximale Belastung je Schublade: 45 kg
- › Schubladen kompatibel mit SOS-Moduleinsätzen 1/3, 2/3, 3/3

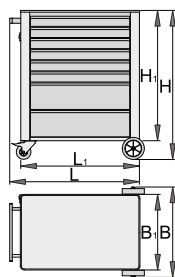

SKU	L	B	H	L1	B1	H1	🔒
611757	770	500	975	700	440	847	59000

940ES3

Unterteilung, 4-tlg. für Schubladen zu EuroSTYLE Werkzeugwagen



- › Material: Premium Metallblech
- › verwendbar für alle EuroSTYLE Werkzeugwagen

SKU	L	B	H	🔒
608925	377	2.2	65	709

940ES3A

Schubladen Längs- und Querteiler zu EuroSTYLE und EuroVISION Werkzeugwagen

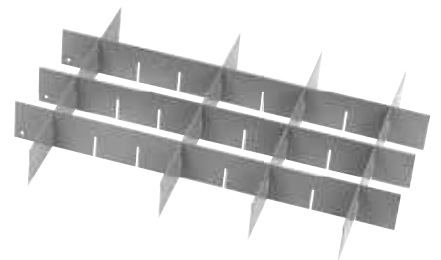

- › Material: Premium Metallblech
- › verwendbar für alle EuroSTYLE Werkzeugwagen

SKU	L	B	H	🔒
622597	557	375	65	1542

964ASOS

SOS Modul für Kleinteile, leer, 5-Fächer



- › Material: weicher Polyethylenschaum
- › Abmessungen Werkzeugeinsätze: 188 x 364 x 30 mm
- › Für die Schubladen Eurostyle, Eurovision, Europlus and Hercules (vorne Schubladen) linie geeignet

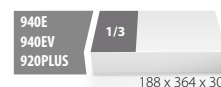

SKU	B	L	H	🔒
621896	188	364	30	41

964BSOS

SOS Modul für Kleinteile, leer, 12-Fächer



- › Material: weicher Polyethylenschaum
- › Abmessungen Werkzeugeinsätze: 564 x 364 x 30 mm
- › Für die Schubladen Eurostyle, Eurovision, Europlus and Hercules (vorne Schubladen) linie geeignet



SKU	B	L	H	📦
621897	564	364	30	113

940ES7

Dosenhalter

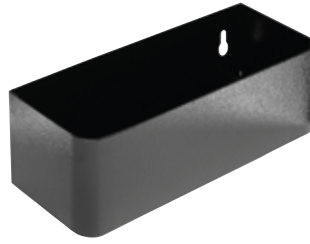

- › Material: Premium Metallblech
- › verwendbar für alle EuroSTYLE Werkzeugwagen

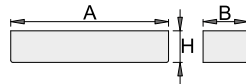

SKU	A	B	H	📦
608971	350	100	70	894

940ES9

Holzplatte zu WZW 940E und 940EV



- › verwendbar für alle EuroSTYLE Werkzeugwagen

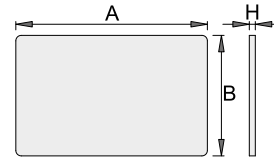

SKU	A	B	H	📦
608973	690	430	16	3260

940ES5

Dokumentenhalter



- › Material: Premium Metallblech
- › verwendbar für alle EuroSTYLE Werkzeugwagen

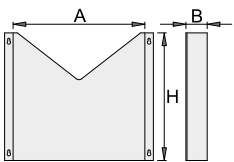

SKU	A	B	H	📦
608969	330	60	300	1018

940ES8

Arbeitsplatte aus Kunststoff mit komfortablen Ablageflächen



- › Material: Polystyrol
- › verwendbar für alle EuroSTYLE Werkzeugwagen

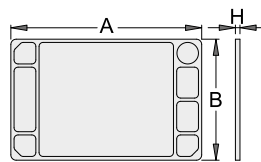

SKU	A	B	H	📦
608972	705	440	22	1260

940ES10

Schraubendreherhalter zu EuroSTYLE und EuroVISION Werkzeugwagen



- › Material: Premium Metallblech
- › verwendbar für alle EuroSTYLE Werkzeugwagen

SKU	L	B	H	📦
622598	350	40	67	349

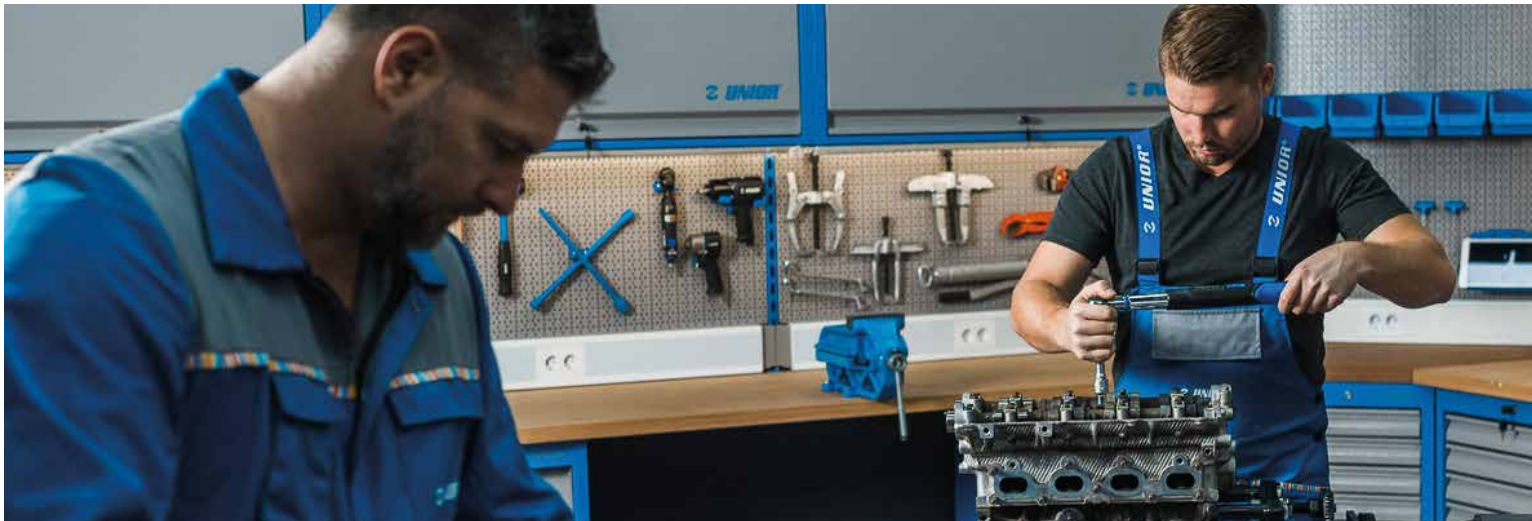

940ECO

Werkzeugwagen Economic



- › Material: Premium Plus Metallblech
- › Zentralverriegelung mit Schloss und Faltschlüssel
- › Schloss und Schlüssel ist mit Schlüsselanhänger lieferbar
- › säure- und ölbeständige Räder 100 mm Ø, zwei davon mit Roll- und Dehnbremse
- › Schubladen mit kugelgelagerten Vollauszügen
- › Schutzmatte in Schubladen
- › Kombiniermöglichkeit mit diversem Zubehör möglich
- › umweltfreundlicher Lack mit Qualitätsstandard „Qualicoat“
- › 6 Laden (4 x L 498 x B 273 x H 70 mm, 2 x L 498 x B 311 x H 150 mm)
- › maximale Belastung je Schublade: 30 kg
- › Der einzige Werkzeugwagen im Lieferprogramm von Unior, der ausschließlich für den Endverbraucher bestimmt ist.

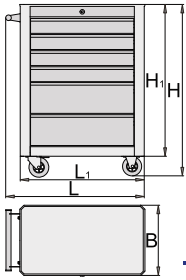

±0,8mm



SKU	L	B	H	L1	H1	
617227	700	355	890	625	764	33000

940ECOS1

Unterteilung 3-tlg. für 940ECO

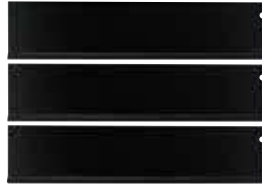

- › Material: Premium Metallblech
- › umweltfreundlicher Lack mit Qualitätsstandard „Qualicoat“

SKU	
617269	540

940ECOES7

Dosenhalter für 940ECO



- › Material: Premium Metallblech
- › umweltfreundlicher Lack mit Qualitätsstandard „Qualicoat“

SKU	L	B	H	
618460	326	106	79	706

946A

Werkbank



- › Material: Premium Plus Metallblech
- › Zentralverriegelung mit Schloss und Faltschlüssel
- › Schloss und Schlüssel ist mit Schlüsselanhänger lieferbar
- › Schubladen mit kugelgelagerten Vollauszügen
- › Schutzmatte in Schubladen
- › umweltfreundlicher Lack mit Qualitätsstandard „Qualicoat“
- › Holzarbeitsplatte
- › 5 Laden (3 Laden mit 560x570x70 mm, 2 Laden mit 560x605x150 mm)
- › Gesamttragkraft: 600 kg
- › maximale Belastung der Schubladen 45 kg



SKU	L	B	H	
612328	1500	750	925	116000

946AC

Werkbank mit Lochwand



- › Kombination Werkbank (Artikel 946A) und Werkzeuglochwand (Artikel 946C).
- › Material: Premium Plus Metallblech
- › Zentralverriegelung mit Schloss und Faltschlüssel
- › Schloss und Schlüssel ist mit Schlüsselanhänger lieferbar
- › Schubladen mit kugelgelagerten Vollauszügen
- › Schutzmatte in Schubladen
- › umweltfreundlicher Lack mit Qualitätsstandard „Qualicoat“
- › Holzarbeitsplatte
- › 5 Laden (3 Laden mit 560x570x70 mm, 2 Laden mit 560x605x150 mm)
- › Gesamttragkraft: 600 kg
- › maximale Belastung der Schubladen 45 kg
- › inkl. 30 Hacken à 35 mm

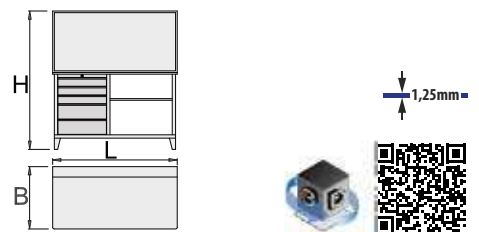

SKU	L	B	H	
612220	1500	750	1665	136000

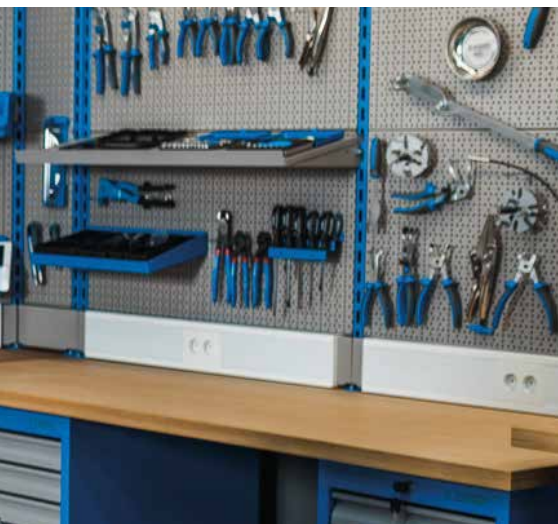

946ACR

Werkbank mit Lochwand mit Metall-Jalousie



- › Kombination Werkbank (Artikel 946A) und Werkzeuglochwand mit Metall-Jalousie (Artikel 946CR)
- › Material: Premium Plus Metallblech
- › Zentralverriegelung mit Schloss und Faltschlüssel
- › Schloss und Schlüssel ist mit Schlüsselanhänger lieferbar
- › Schubladen mit kugelgelagerten Vollauszügen
- › Schutzmatte in Schubladen
- › umweltfreundlicher Lack mit Qualitätsstandard „Qualicoat“
- › Holzarbeitsplatte
- › 5 Laden (3 Laden mit 560x570x70 mm, 2 Laden mit 560x605x150 mm)
- › Gesamttragkraft: 600 kg
- › maximale Belastung der Schubladen 45 kg
- › inkl. 30 Hacken à 35 mm
- › Model CR mit Metalljalousie und Zentralverriegelung

946G

Arbeitstisch



- › Klappfüße
- › zulässiges Gesamtgewicht: 250 kg
- › Material: Premium Plus Metallblech
- › umweltfreundlicher Lack mit Qualitätsstandard „Qualicoat“
- › Mehrschichtverleimte massive Buchenholzplatte

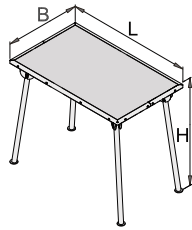

SKU	L	B	H	🔒
621573	1000	600	850	21800

990T

Mobile Werkbank

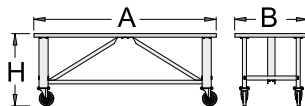

- › Material: Premium Plus Metallblech
- › umweltfreundlicher Lack mit Qualitätsstandard „Qualicoat“
- › Mehrschichtverleimte massive Buchenholzplatte
- › Geschützt mit Umweltfreundlichen Anstrich
- › Maximale Belastbarkeit: 1000 kg
- › Raddurchmesser: 200 mm

940T

Servicewagen



- › Ergonomischer, leichter und einfach zu verfahrender Servicewagen.
- › Dieser Servicewagen in Gewerbequalität eignet sich ideal für Garage, Werkstatt und Lager.
- › Damit lassen sich einfach Werkzeuge und Komponenten im Arbeitsbereich transportieren und bei der Arbeit bereithalten.
- › Dieser Wagen fördert organisiertes und planmäßiges Abarbeiten von Aufgaben und erhöht Effizienz, Produktivität und Komfort.
- › Das wasserfeste obere Regalfach ermöglicht den einfachen Zugriff auf Werkzeuge und Ersatzteile in komfortabler Griffhöhe, während das untere Regalfach zusätzlichen Stauraum bietet.
- › Die Regalfächer sind für eine Tragfähigkeit von jeweils 100 kg ausgelegt und sind mit stoßbeständigen, rutschfesten Matten ausgelegt.
- › Gefertigt in Europa nach den höchst Standards, abgesichert durch die Lebensdauergarantie von Unior.

Merkmale:

- › zwei Rollen, davon 2 schwenkbar, eine einbremsbar
- › zwei wasserfeste Regalbretter, das obere mit stoßabsorbierender und rutschfester Matte

Technische Daten:

- › Tragfähigkeit gesamt 200 kg, 100 kg pro Regalbrett
- › Abmessungen montiert: 1072 x 600 x 887mm
- › Abmessungen verpackt: 1020 x 635 x 190mm

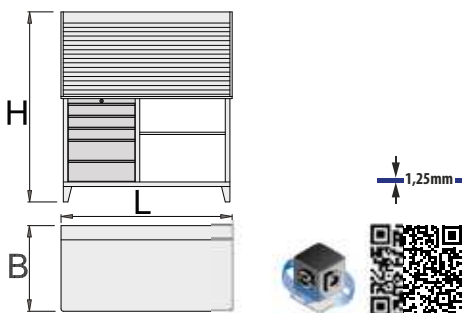

SKU	L	B	H	🔒
612331	1500	750	1665	146000

SKU	A	B	H	🔒
621448	2000	750	795	90000

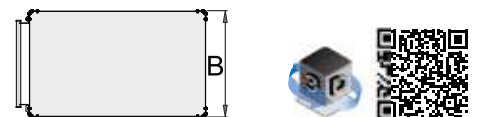
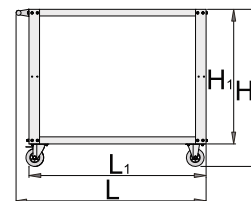

SKU	L	B	H	L1	H1	🔒
627351	1072	600	887	1000	760	30000

940.1T

Fachboden für 940T



- › Material: Premium Plus Metallblech
- › umweltfreundlicher Lack mit Qualitätsstandard „Qualicoat“



SKU	L	B	H	🔒
628207	995	595	40	9800

990MA3

Modulare Werkbank - Modul A3



- › Dimension L 2000 x B 750 x H (1885 - 2305)mm



SKU	📏	🔒
625753	2 m	13
900LA (100x650x690x1110 (2x)), 990C (2000), 990TW (2000x750x40), 990SL (32x45x1155), 990SR (32x45x1155), 990SM (32x45x1155), 990HPC (983x73x131 2x), 990B (952x1018 (2x)), 997.1 (50 (2x))		

990MA1

Modulare Werkbank - Modul A1



- › Werkbänke sind das Grundelement jeder gewerblichen und jeder Heimwerkstatt. Die modularen Werkbänke von Unior mit ihren stabilen Arbeitsflächen, ihren Lochwänden, ihren exzellenten Beleuchtungsmöglichkeiten und ihren bequemen Schubladen sind dauerhaft, stabil und bequem. Das Modul A1 hat auch Kunststoffbehälter, um kleine Gegenstände bequem verstauen zu können.
- › Dimension L 2000 x B 750 x H 2025mm



SKU	📏	🔒
625751	2 m	20
900WD6 (663x650x870), 990ND6 (475x650x870), 990TW (2000x750x40), 990SL (32x45x1155), 990SR (32x45x1155), 990SM (32x45x1155), 990HPC (983x73x131 2x), 990B (952x1018 (2x)), 990HL (999 (2x)), 990LIGHT (900 (2x)), 990HPB (1000), PB.990HPB (235x155x125 (2x)), 990SHELF (1000), 997.1 (50 (2x))		

990MA6

Modulare Werkbank - Modul A6



- › Dimension L 1500 x B 750 x H 2025mm



SKU	📏	🔒
625756	1,5 m	9
990ND6 (475x650x870), 990LA (100x650x690x1110), 990TW (1500x750x40), 990SL (32x45x1155), 990SR (32x45x1155), 990HPC (1467x73x131), 990B (1436x1018), 997.1 (50 (2x))		

990MA7

Modulare Werkbank - Modul A7



- › Dimension L 1500 x B 750 x H (730 - 1150)mm



SKU	📏	🔒
625757	1,5 m	6
900LA (100x650x690x1110 (2x)), 990TW (1500x750x40), 990NDH4 (475x650x430), 990NDH (475x650x430), 990C (1500)		

990MA10

Modulare Werkbank - Modul A10



- › Dimension L 2500 x B 750 x H 2025mm



SKU	📏	🔒
625760	2,5 m	14
900WD6 (663x650x870), 990WD8 (663x650x870), 990TW (2500x750x40), 990SL (32x45x1155), 990SR (32x45x1155), 990SM (32x45x1155), 990HPC (1233x73x131 (2x)), 990B (1202x1018), 990HL (1249 (2x)), 990LIGHT (1200 (2x))		



Alle tragenden Teile der modularen Werkbänke sind aus 1 mm starkem Stahlblech, dadurch erhalten Werkbänke hervorragende Stabilität und Haltbarkeit sowie Vielseitigkeit in der Anwendung.



Wir bieten Ihnen eine breite Auswahl an diverserem Zubehör für eine bessere Organisation des Arbeitsplatzes.



Der Brüstungskanal ermöglicht die Elektrifikation des Arbeitsplatzes. Der Brüstungskanal ist standardmäßig mit 2 Steckdosen und bei einer Länge von 1500 mm mit 4 Steckdosen ausgestattet. Der Brüstungskanal beinhaltet keine elektrische Vorinstallation.



Die Schublade mit Sonderhöhe 260 mm bietet Platz für größere Gegenstände, durch die besondere Höhe können auch Sprühdosen verstaut werden.



Die Werkbank wird durch ein Schloss mit Klappschlüssel verriegelt, damit das Werkzeug sicher in den Schubladen verstaut wird.



Die LED-Leuchte mit geringem Stromverbrauch und hoher Lichtstärke ist in verschiedenen Längen erhältlich. Mit Hilfe der mitgelieferten Adapter können die Leuchten miteinander verbunden werden. Der Lichthalter ist in Höhe und Tiefe verstellbar.



Der Fachboden hat eine Tragfähigkeit von 60 kg und ist in zwei Neigungen verstellbar, was für bessere Übersichtlichkeit sorgt und ein einfacheres Ablegen von Materialien. für eine bessere Übersicht und Ordnung und zum einfacheren Ablegen von Materialien.



Mit den verstellbaren Füßen kann die Höhe der Werkbank von 730 mm bis maximal 1140 mm eingestellt werden. Die Löcher ermöglichen die Einstellung in 30 mm-Schritten.



Die EUROloch-Perforation ermöglicht die Verwendung des meisten Standard-Zubehörs. Das System für die Erweiterung der Werkbank mit Lochwänden bietet Möglichkeiten für unterschiedliche Aufstellungen und Anpassungen an die Bedürfnisse des Benutzers.



Die Verstrebung ermöglicht maximale Stabilität auch beim Verstellen der Werkbank.



Die verstärkten Führungen ermöglichen eine höhere Stabilität der Schubladen und eine Tragfähigkeit bis zu 50 kg.



Die mehrschichtige Arbeitsplatte in einer Stärke von 40 mm bietet Schlagfestigkeit und Stabilität in allen Längen. Die Schutzschicht verhindert die Aufnahme von Öl und Schmutz.



Zur Verfügung stehen mehr als 300 SOS-Einlagen mit Werkzeug und Einlagen für die Aufbewahrung von Kleinteilen. Die Einlagen sind an die engen und breiten Schubladenblöcke angepasst. Die Einlagen können untereinander kombiniert oder nach Maß hergestellt werden.





UNIOR

UNIOR

990MA11

Modulare Werkbank - Modul A11



› Dimension L 1500 x B 750 x H 2025mm



SKU	Dimension	Hand
625761	1,5 m	16
990WD6 (663x650x870), 990ND6 (475x650x870), 990TW (1500x750x40), 990SL (32x45x1155), 990SR (32x45x1155), 990HPC (1467x73x131), 990B (1436x1018), 990SHELF (1500), 990HPB (1500), PB.990HPB (235x155x125), 990HL (1499), 990LIGHT (1200), 997.1 (50 (2x))		

990MA12

Modulare Werkbank - Modul A12



› Dimension L 2000 x B 750 x H 2025mm



SKU	Dimension	Hand
626730	2 m	20
990WD6 (663x650x870), 990WDD2 (663x650x870), 990TW (2000x750x40), 990SL (32x45x1155), 990SM (32x45x1155), 990SR (32x45x1155), 990HPC (983x53x131 (2x)), 990B (952x1018 (2x)), 990HL (999 (2x)), 990LIGHT (900 (2x)), 990HPB (1000), 990SHELF (1000), 997.1 (50 (2x)), PB.990HPB (235x155x125 (2x))		

990MA13

Modulare Werkbank - Modul A13



› Dimension L 2000 x B 750 x H 870mm



SKU	Dimension	Hand
626731	2 m	3
990WD6 (663x650x870), 990WDD2 (663x650x870), 990TW (2000x750x40)		

990MA14

Modulare Werkbank - Modul A14



› Dimension L 2000 x B 750 x H 870mm



SKU	Dimension	Hand
627544	2 m	3
990WD6 (663x650x870), 990WDD2 (663x650x870), 990TW (2000x750x40)		

990MA15

Modulare Werkbank - Modul A15



› Dimension L 2000 x B 750 x H (730 - 1150)mm



SKU	Dimension	Hand
627545	2 m	4
990LA (100x650x690x1100 (2x)), 990C (2000), 990TW (2000x750x40)		

990MA16

Modulare Werkbank - Modul A16



› Dimension L 1500 x B 750 x H 2025mm



SKU	Dimension	Hand
627607	1,5 m	17
990LA (100x650x690x1110), 990ND6 (475x650x870), 990NDU (60), 990TW (1500x750x40), 990MC9		

990MA17

Modulare Werkbank - Modul A17



› Dimension L 2000 x B 750 x H 2025mm
 › Kunststoffboxen im Modul: 2 x 60 x 60 x 50 mm, 5 x 90 x 60 x 50 mm, 3 x 120 x 60 x 50 mm, 1 x 90 x 90 x 50 mm, 1 x 120 x 120 x 50 mm, 1 x 180 x 90 x 50 mm



SKU	Dimension	Hand
627655	2 m	28
990WD6LC100 (663x650x870), 990LA (100x650x690x1110), 990TW (2000x750x40), 990SL (32x45x1155), 990SM (32x45x1155), 990SR (32x45x1155), 990HPC (983x53x131 (2x)), 990B (952x1018), 990CAU (1000x350x510 (2x)), 990LIGHT (900 (2x)), 990.MD (460x226), BASE.990MOD (450x210), H.990.BAT (35x84x22), H.990.HAM (2x), H.990.PAP , H.990.PLI (50x22 (5x)), H.990SCR (2x), H.990.TAB , H.990.WRE		

990MA18

Modulare Werkbank - Modul A18



> Dimension L 1500 x B 750 x H 2025mm



SKU	↔	↓
627656	1,5 m	15
990ND6LC100 (475x650x870), 990PNE (475x650x870), 990TW (1500x750x40), 990B (1436x1018), 990BIN (475x650x870), 990HL (1499), 990HPB (1500), 990HPC (1467x53x131), 990LIGHT (1200), 990SHELF (1500), 990SL (32x45x1155), 990SR (32x45x1155), PB.990HPB (235x155x125 (3x))		

990MB2

Modulare Werkbank - Modul B2



> Dimension L 2000 x B 750 x H 2025mm



SKU	↔	↓
625752		15
990WD6 (663x650x870), 990LA (100x650x690x1110), 990TW (2000x750x40), 990SL (32x45x1155), 990SR (32x45x1155), 990SM (32x45x1155), 990HPC (983x53x131 (2x)), 990B (952x1018 (2x)), 920PLUS1 (810x510x945), 949 (695x660x2030), 990WDU (90), 997.1 (50 (2x))		

990MC4

Lochwand Modul C4



> Grundmaße der Lochwand L 2000 x H 1155mm



SKU	↔	↓
625754	2 m	17
990SL (32x45x1155), 990SM (32x45x1155), 990SR (32x45x1155), 990HPC (983x53x131 (2x)), 990B (952x1018 (2x)), 990HL (999 (2x)), 990LIGHT (900 (2x)), 990HPB (1000), PB.990HPB (235x155x125 (2x)), 990SHELF (1000), 997.1 (50 (2x))		

990MC5

Lochwand Modul C5



> Grundmaße der Lochwand L 2000 x H 1155mm

SKU	↔	↓
625755	2 m	9
990SL (32x45x1155), 990SR (32x45x1155), 990SM (32x45x1155), 990B (952x1018 (2x)), 990HPC (983x53x131 (2x)), 997.1 (50 (2x))		

990MC8

Lochwand Modul C8



> Grundmaße der Lochwand L 1500 x H 1155mm



SKU	↔	↓
625758	1,5 m	6
990SL (32x45x1155), 990SR (32x45x1155), 990B (1436x1018), 990HPC (1467x73x131), 997.1 (50 (2x))		

990MC9

Lochwand Modul C9



> Grundmaße der Lochwand L 1500 x H 1155mm



SKU	↔	↓
625759	1,5 m	13
990SL (32x45x1155), 990SR (32x45x1155), 990B (1436x1018), 990SHELF (1500), 990HPC (1467x53x131), 990HPB (1500), PB.990HPB (235x155x125 (3x)), 990HL (1499), 990LIGHT (1200), 997.1 (50 (2x))		

990AD1

Modulare Eckwerkbank



> Grundabmessungen der Winkelwerkbank: 1000 (L) x 1000 (B) x 2025 (H) mm



SKU	↔	↓
627057		11
990B (952x1018), 990BA (228x28,5x509), 990BA1 , 990HPC (983x53x131), 990LB (2x), 990SL (32x45x1155), 990SM (32x45x1155 (2x)), 990SR (32x45x1155), 990TW1 (1000x1000x40)		

990WD6

Schubladenschrank, breit, 6-Schubladen



- › Material: Premium Plus Metallblech
- › Zentralverriegelung mit Schloss und Faltschlüssel
- › Schloss und Schlüssel ist mit Schlüsselanhänger lieferbar
- › Schubladen mit kugelgelagerten Vollauszügen
- › Schutzmatte in Schubladen
- › umweltfreundlicher Lack mit Qualitätsstandard „Qualicoat“
- › 6 Schubladen (4 Dim. L 564 x B 570 x H 70 mm, 1 Dim. L 564 x B 605 x H 150mm und 1 Dim. L 564 x B 605 x H 230 mm)
- › Grunddimensionen L 663 x B 650 x H 870 mm
- › Gesamtvolumen der Schubladen: 220 Liter
- › In den Schubladen kann das SOS-Modulsystem verwendet werden.
- › maximale Belastung je Schublade: 50 kg

990WD6LC100

Schubladenschrank breit, 6-Schubladen



- › Material: Premium Plus Metallblech
- › Zentralverriegelung mit Schloss und Faltschlüssel
- › Schloss und Schlüssel ist mit Schlüsselanhänger lieferbar
- › Schubladen mit kugelgelagerten Vollauszügen
- › Schutzmatte in Schubladen
- › umweltfreundlicher Lack mit Qualitätsstandard „Qualicoat“
- › 6 Schubladen (4 Dim. L 564 x B 570 x H 70 mm, 1 Dim. L 564 x B 605 x H 150mm und 1 Dim. L 564 x B 605 x H 230 mm)
- › Grunddimensionen L 663 x B 650 x H 870 mm
- › Gesamtvolumen der Schubladen: 220 Liter
- › In den Schubladen kann das SOS-Modulsystem verwendet werden.
- › maximale Belastbarkeit jeder Schublade: 100kg

990WD8

Schubladenschrank, breit, 8-Schubladen



- › Material: Premium Plus Metallblech
- › Zentralverriegelung mit Schloss und Faltschlüssel
- › Schloss und Schlüssel ist mit Schlüsselanhänger lieferbar
- › Schubladen mit kugelgelagerten Vollauszügen
- › Schutzmatte in Schubladen
- › umweltfreundlicher Lack mit Qualitätsstandard „Qualicoat“
- › 8 Schubladen (7 x L 564 x B 570 x H 70mm, 1x L 564 x B 605 x H 150mm)
- › Grunddimensionen L 663 x B 650 x H 870 mm
- › Gesamtvolumen der Schubladen: 208 Liter
- › In den Schubladen kann das SOS-Modulsystem verwendet werden.
- › maximale Belastung je Schublade: 50 kg

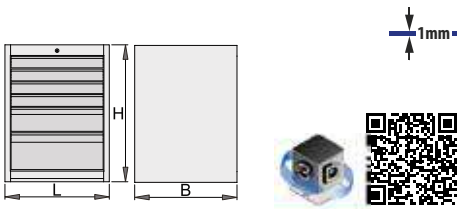

SKU	L	B	H	🔒
625620	663	650	870	65500

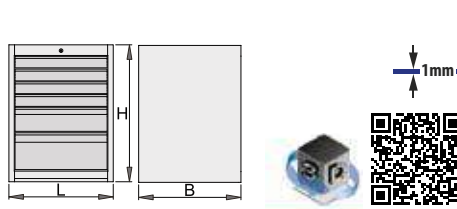

SKU	L	B	H	🔒
627059	663	650	870	72800

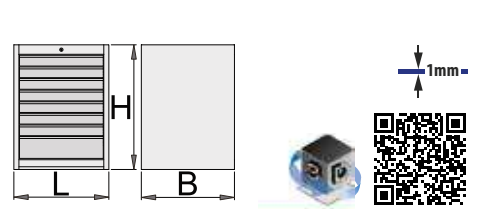

SKU	L	B	H	🔒
625621	663	650	870	76500

990WDP

Längs- und Quer-Ladenteiler für breiten Schrank

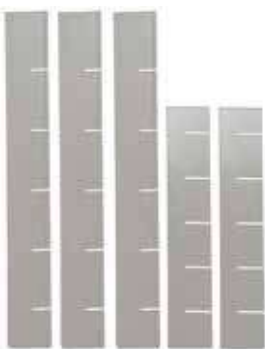

- › Material: Premium Metallblech

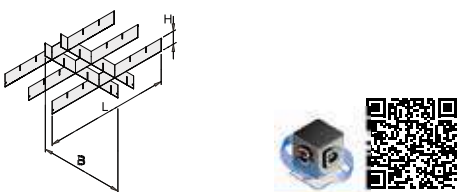

SKU	L	B	H	🔒
625639	558	583	60	1362

990WDU

Schrank-Höhenregulierung, breit



- › Material: Premium Metallblech

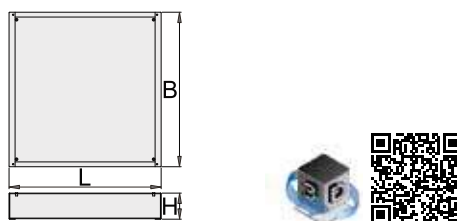

SKU	H	L	B	H	🔒
627052	30	630	640	48	7200
625641	60	630	640	78	8200
625742	90	630	640	108	9200
625642	120	630	640	138	10000

990WDU-BLACK

Schrank-Höhenregulierung, breit



- › Material: Premium Metallblech

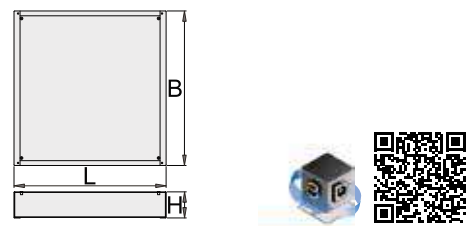

SKU	H	L	B	H	🔒
627688	60	630	640	78	7200

990WD7-BLACK

Schubladenschrank, breit, 7-Schubladen



- › Material: Premium Plus Metallblech
- › Zentralverriegelung mit Schloss und Faltschlüssel
- › Schloss und Schlüssel ist mit Schlüsselanhänger lieferbar
- › Schubladen mit kugelgelagerten Vollauszügen
- › Schutzmatte in Schubladen
- › umweltfreundlicher Lack mit Qualitätsstandard „Qualicoat“
- › 7 Schubladen (5 x L 564 x B 570 x H 70mm, 2x L 564 x B 605 x H 150mm)
- › Grunddimensionen L 663 x B 650 x H 870 mm
- › Gesamtvolumen der Schubladen: 214 Liter
- › In den Schubladen kann das SOS-Modulsystem verwendet werden.
- › maximale Belastung je Schublade: 50 kg

990WDD2

Schubladenschrank, breit, mit Tür und 2-Schubladen



- › Material: Premium Plus Metallblech
- › Zentralverriegelung mit Schloss und Faltschlüssel
- › Schloss und Schlüssel ist mit Schlüsselanhänger lieferbar
- › Schubladen mit kugelgelagerten Vollauszügen
- › Schutzmatte in Schubladen
- › umweltfreundlicher Lack mit Qualitätsstandard „Qualicoat“
- › 2 Schubladen Dim. L 564 x B 570 x H 70 mm
- › mit Tür
- › Grunddimensionen L 663 x B 650 x H 870 mm
- › Gesamtvolumen der Schubladen: 45 Liter
- › In den Schubladen kann das SOS-Modulsystem verwendet werden.
- › maximale Belastung je Schublade: 50 kg

990PNE

Powersupport für Modulare Werkbänke



- › Material: Premium Plus Metallblech
- › Power-Schrank für modulare Werkbank enthält 2 Trommeln (Elektro- und Luftschlauch-) mit Rückfedereinzug.
- › Elektrokabeltrommel mit 13 m Kabel 3x1,5mm² für 220V
- › Luftschlauchtrommel mit 10+3m Schlauch (8mm innen, 12mm außen), 1/4"-Verbinder. Max. Arbeitsdruck 7 bar.
- › Unterteil mit Türen und Regalfach innen
- › Die Trommeln sind auch als Einzelartikel erhältlich: die Luftschlauchtrommel unter Nr. 627388 und die Elektrokabeltrommel unter Nr. 627387. Die Trommeln können auch mit den mitgelieferten Druckluftbefestigungen Nr. 627372 an den Beinen der modularen Werkbänke montiert werden.
- › Schloss und Schlüssel ist mit Schlüsselanhänger lieferbar

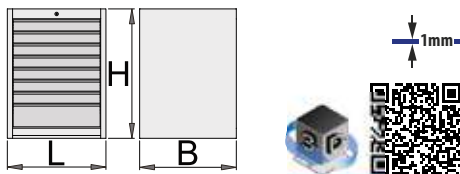

SKU	L	B	H	🔒
628585	663	650	870	71500

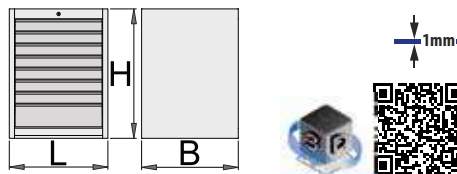

SKU	L	B	H	🔒
625625	663	650	870	44000

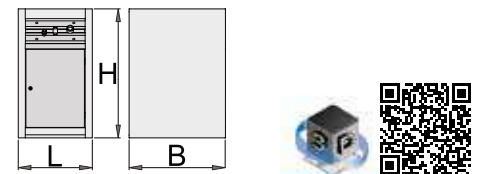

SKU	L	B	H	🔒
625646	475	650	870	33000



**MADE
FOR
WORK.**

990PNE-BLACK

Powersupport für Modulare Werkbänke



- › Material: Premium Plus Metallblech
- › Power-Schrank für modulare Werkbank enthält 2 Trommeln (Elektro- und Luftschlauch-) mit Rückfedereinzug.
- › Elektrokabeltrommel mit 13 m Kabel 3x1,5mm² für 220V
- › Luftschlauchtrommel mit 10+3m Schlauch (8mm innen, 12mm außen), 1/4"-Verbinder. Max. Arbeitsdruck 7 bar.
- › Unterteil mit Türen und Regalfach innen
- › Die Trommeln sind auch als Einzelartikel erhältlich: die Luftschlauchtrommel unter Nr. 627388 und die Elektrokabeltrommel unter Nr. 627387. Die Trommeln können auch mit den mitgelieferten Druckluftbefestigungen Nr. 627372 an den Beinen der modularen Werkbänke montiert werden.
- › Schloss und Schlüssel ist mit Schlüsselanhänger lieferbar

990BIN

Cleaning-Schrank für Modulare Werkbänke



- › Material: Premium Plus Metallblech
- › mit 2 Auszügen
- › In der oberen Schublade findet eine Papierrolle mit max. 270 mm Durchmesser und max. 380 mm Länge Platz. Weiterhin ist auf der Rückseite der Schublade Platz für eine Ersatzrolle.
- › Der untere Auszug verfügt über zwei unterteilte Behälter für Abfälle, zu je Volumen 25 L; der erste Behälter hat die Möglichkeit, den Müll durch die Klapptür an der Vorderseite zu entsorgen
- › umweltfreundlicher Lack mit Qualitätsstandard „Qualicoat“

990BIN-BLACK

Cleaning-Schrank für Modulare Werkbänke



- › Material: Premium Plus Metallblech
- › mit 2 Auszügen
- › In der oberen Schublade findet eine Papierrolle mit max. 270 mm Durchmesser und max. 380 mm Länge Platz. Weiterhin ist auf der Rückseite der Schublade Platz für eine Ersatzrolle.
- › Der untere Auszug verfügt über zwei unterteilte Behälter für Abfälle, zu je Volumen 25 L; der erste Behälter hat die Möglichkeit, den Müll durch die Klapptür an der Vorderseite zu entsorgen
- › umweltfreundlicher Lack mit Qualitätsstandard „Qualicoat“

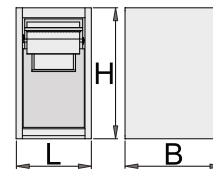
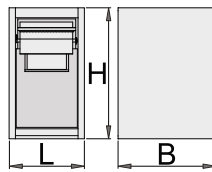
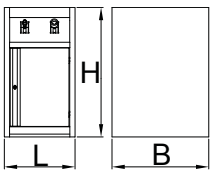

SKU	L	B	H	🔒
628809	475	650	870	33000

SKU	L	B	H	🔒
625655	475	650	870	50000

SKU	L	B	H	🔒
628810	475	650	870	41200



990ND6

Schubladenschrank, schmal,
6-Schubladen



990ND6LC100

Schubladenschrank, schmal, 6
Schubladen



990ND6-BLACK

Schubladenschrank, schmal,
6-Schubladen



- Material: Premium Plus Metallblech
- Zentralverriegelung mit Schloss und Faltschlüssel
- Schloss und Schlüssel ist mit Schlüsselanhänger lieferbar
- Schubladen mit kugelgelagerten Vollauszügen
- Schutzmatte in Schubladen
- umweltfreundlicher Lack mit Qualitätsstandard „Qualicoat“
- 6 Schubladen (4 Dim. L 374 x B 570 x H 70 mm, 1 Dim. L 374 x B 605 x H 150 mm und 1 Dim. L 374 x B 605 x H 230 mm)
- Grunddimensionen L 475 x B 650 x H 870 mm
- Gesamtvolumen der Schubladen: 145 Liter
- In den Schubladen kann das SOS-Modulsystem verwendet werden.
- maximale Belastung je Schublade: 50 kg

- Material: Premium Plus Metallblech
- Zentralverriegelung mit Schloss und Faltschlüssel
- Schloss und Schlüssel ist mit Schlüsselanhänger lieferbar
- Schubladen mit kugelgelagerten Vollauszügen
- Schutzmatte in Schubladen
- umweltfreundlicher Lack mit Qualitätsstandard „Qualicoat“
- 6 Schubladen (4 Dim. L 374 x B 570 x H 70 mm, 1 Dim. L 374 x B 605 x H 150 mm und 1 Dim. L 374 x B 605 x H 230 mm)
- Grunddimensionen L 475 x B 650 x H 870 mm
- Gesamtvolumen der Schubladen: 145 Liter
- In den Schubladen kann das SOS-Modulsystem verwendet werden.
- maximale Belastbarkeit jeder Schublade: 100kg

- Material: Premium Plus Metallblech
- Zentralverriegelung mit Schloss und Faltschlüssel
- Schloss und Schlüssel ist mit Schlüsselanhänger lieferbar
- Schubladen mit kugelgelagerten Vollauszügen
- Schutzmatte in Schubladen
- umweltfreundlicher Lack mit Qualitätsstandard „Qualicoat“
- 6 Schubladen (4 Dim. L 374 x B 570 x H 70 mm, 1 Dim. L 374 x B 605 x H 150 mm und 1 Dim. L 374 x B 605 x H 230 mm)
- Grunddimensionen L 475 x B 650 x H 870 mm
- Gesamtvolumen der Schubladen: 145 Liter
- In den Schubladen kann das SOS-Modulsystem verwendet werden.
- maximale Belastung je Schublade: 50 kg

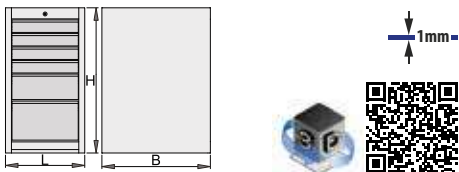

SKU	L	B	H	
625622	475	650	870	60200

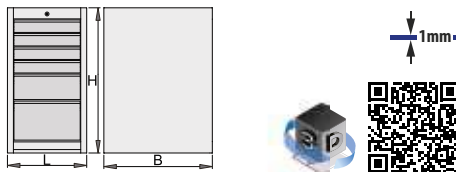

SKU	L	B	H	
627061	475	650	870	69000

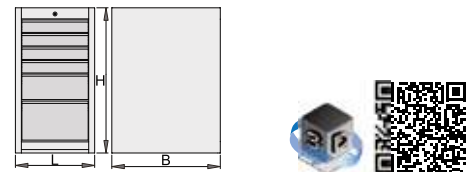

SKU	L	B	H	
626166	475	650	870	54000



990ND8

Schubladenschrank, schmal,
8-Schubladen



- › Material: Premium Plus Metallblech
- › Zentralverriegelung mit Schloss und Faltschlüssel
- › Schloss und Schlüssel ist mit Schlüsselanhänger lieferbar
- › Schubladen mit kugelgelagerten Vollauszügen
- › Schutzmatte in Schubladen
- › umweltfreundlicher Lack mit Qualitätsstandard „Qualicoat“
- › 8 Schubladen (7 Dim.L 374 x B 570 x H 70 mm, 1 Dim. L 374 x B 605 x H 150 mm)
- › Grunddimensionen L 475 x B 650 x H 870 mm
- › Gesamtvolumen der Schubladen: 128 Liter
- › In den Schubladen kann das SOS-Modulsystem verwendet werden.
- › maximale Belastung je Schublade: 50 kg

990NDD2

Schubladenschrank, schmal, mit Tür
und 2-Schubladen



- › Material: Premium Plus Metallblech
- › Zentralverriegelung mit Schloss und Faltschlüssel
- › Schloss und Schlüssel ist mit Schlüsselanhänger lieferbar
- › Schubladen mit kugelgelagerten Vollauszügen
- › Schutzmatte in Schubladen
- › umweltfreundlicher Lack mit Qualitätsstandard „Qualicoat“
- › 2 Schubladen Dim. L 374 x B 570 x H 70 mm
- › mit Tür
- › Grunddimensionen L 475 x B 650 x H 870 mm
- › Gesamtvolumen der Schubladen: 30 Liter
- › In den Schubladen kann das SOS-Modulsystem verwendet werden.
- › maximale Belastung je Schublade: 50 kg

990NDD2-BLACK

Schubladenschrank, schmal, mit Tür
und 2-Schubladen



- › Material: Premium Plus Metallblech
- › Zentralverriegelung mit Schloss und Faltschlüssel
- › Schloss und Schlüssel ist mit Schlüsselanhänger lieferbar
- › Schubladen mit kugelgelagerten Vollauszügen
- › Schutzmatte in Schubladen
- › umweltfreundlicher Lack mit Qualitätsstandard „Qualicoat“
- › 2 Schubladen Dim. L 374 x B 570 x H 70 mm
- › mit Tür
- › Grunddimensionen L 475 x B 650 x H 870 mm
- › Gesamtvolumen der Schubladen: 30 Liter
- › In den Schubladen kann das SOS-Modulsystem verwendet werden.
- › maximale Belastung je Schublade: 50 kg

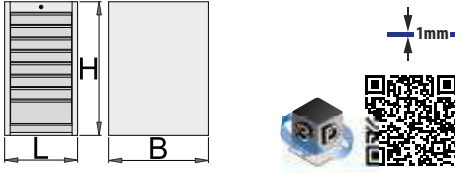

SKU	L	B	H	🔒
625623	475	650	870	60500

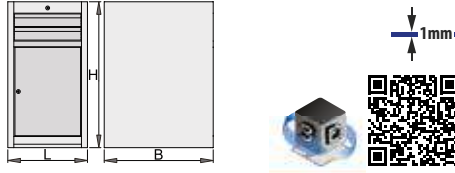

SKU	L	B	H	🔒
625624	475	650	870	40000

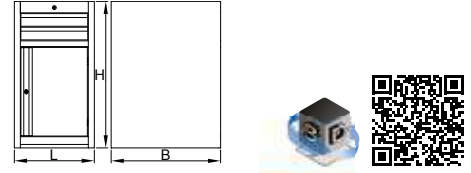

SKU	L	B	H	🔒
626167	475	650	870	40000

990NDH

Untertisch Hängeschrank, schmal



- › Material: Premium Plus Metallblech
- › Tür mit Schloss und Klappschlüssel
- › Schloss und Schlüssel ist mit Schlüsselanhänger lieferbar
- › umweltfreundlicher Lack mit Qualitätsstandard „Qualicoat“
- › mit Tür

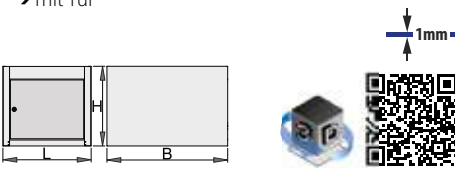

SKU	L	B	H	🔒
625627	475	650	430	18600

990NDP

Längs- und Quer-Ladenteiler für
schmalen Schrank

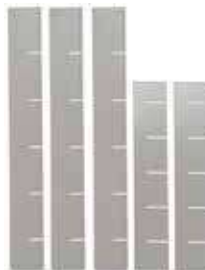

- › Material: Premium Metallblech

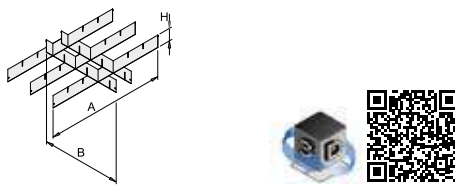

SKU	A	B	H	🔒
625640	370	583	60	1208

990NDU

Schrank-Höhenregulierung, schmal



- › Material: Premium Metallblech

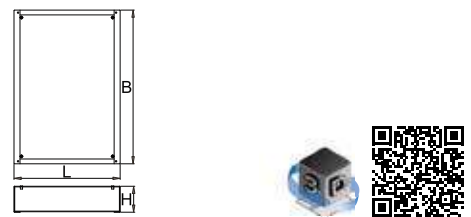

SKU	L	B	H	🔒
627053	30	442	640	5407
625643	60	442	640	6400
625743	90	442	640	7200
625644	120	442	640	8000

990NDH4

Hänge-Schubladenschrank, 4-Schubladen



- › Material: Premium Plus Metallblech
- › Zentralverriegelung mit Schloss und Faltschlüssel
- › Schloss und Schlüssel ist mit Schlüsselanhänger lieferbar
- › Schubladen mit kugelgelagerten Vollauszügen
- › Schutzmatte in Schubladen
- › umweltfreundlicher Lack mit Qualitätsstandard „Qualicoat“
- › In den Schubladen kann das SOS-Modulsystem verwendet werden.
- › maximale Belastung je Schublade: 50 kg
- › 4 Schubladen Dim. L 374 x B 570 x H 70 mm

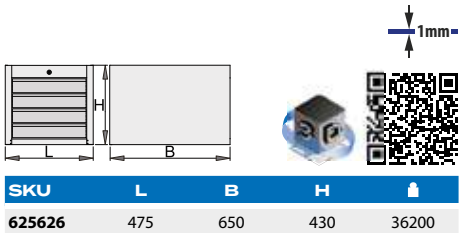

SKU	L	B	H	🔒
625626	475	650	430	36200

990NDU-BLACK

Schrank-Höhenregulierung, schmal



- › Material: Premium Metallblech



SKU	L	B	H	🔒
627689	60	442	78	6400

MADE FOR WORK.

990L

Fuß für Modularwerkbank, fix



- › Material: Premium Metallblech
- › umweltfreundlicher Lack mit Qualitätsstandard „Qualicoat“

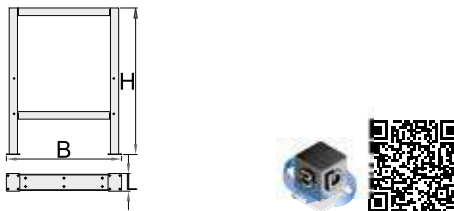

SKU	L	B	H	🔒
625628	105	650	870	10600

990LA-BLACK

Fuß höhenverstellbar für Modularwerkbank



- › Material: Premium Metallblech
- › umweltfreundlicher Lack mit Qualitätsstandard „Qualicoat“

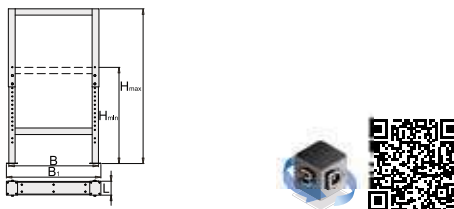

SKU	L	B	B1	H1	H2	🔒
625630	100	650	680	690	1100	11800

990LA

Fuß höhenverstellbar für Modularwerkbank



- › Material: Premium Metallblech
- › umweltfreundlicher Lack mit Qualitätsstandard „Qualicoat“

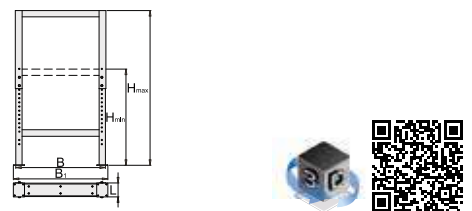

SKU	L	B	B1	H1	H2	🔒
625629	100	650	680	690	1100	12000



990IN4

Gewindehülse-Set, 4-tlg.



SKU	🔒
626419	25

990LB

Fuß-Set für modulare Eckwerkbank, 2-tlg.

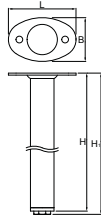

SKU	L	B	H	H1	🔒
628202	100,5	65	858	868	2580

990TW

Holz-Arbeitsplatte



- › Mehrschichtverleimte massive Buchenholzplatte
- › Geschützt mit umweltfreundlichem Anstrich

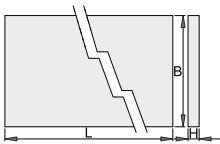

SKU	L	B	H	🔒
625630	1500	750	40	36200
625631	2000	750	40	46200
625632	2500	750	40	61000

990TW1

Eckarbeitsplatte aus Holz



- › Mehrschichtverleimte massive Buchenholzplatte
- › Geschützt mit umweltfreundlichem Anstrich

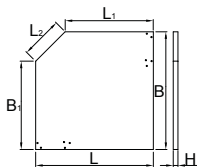

SKU	L	L1	B	B1	H	L2	🔒
628149	1000	750	1000	750	40	350	29400

990LBH

Höhenregulierung-Satz für Fuß 990LB

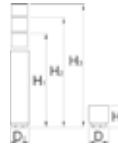

SKU	H	H1	H2	H3	🔒
626254	955	800	955	800	827

990TWS

Edelstahl-Arbeitsplattenabdeckung



- › Material: Rostfreier Stahl
- › Edelstahl-Arbeitsfläche nur für Holzarbeitsplatte (Art. 990 TW)
- › Stärke der Edelstahl-Arbeitsfläche: 1 mm



SKU	L	B	H	🔒
625633	1500	753	41	10800
625634	2000	753	41	13000
625635	2500	753	41	17000

990C

Verstrebung



- › umweltfreundlicher Lack mit Qualitätsstandard „Qualicoat“
- › Material: Premium Plus Metallblech

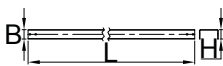

SKU	L	B	H	🔒
625636	1500	1425	80	3400
625637	2000	1925	80	4800
625638	2500	2302	80	6000



990NCA

Schrank, schmal, selbststehend

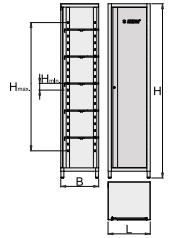

- › Material: Premium Plus Metallblech
- › Tür mit Schloss und Klappschlüssel
- › Schloss und Schlüssel ist mit Schlüsselanhänger lieferbar
- › umweltfreundlicher Lack mit Qualitätsstandard „Qualicoat“
- › 5 höhenverstellbare Fachböden
- › Grundabmessungen 500 (L) x 450 (B) x 2065 (H) mm



SKU	L	B	B1	H1	H2	🔒
625745	500	450	2065	120	1620	55200

990CAU

Hängeschrank für die Werkbank



- › Material: Premium Plus Metallblech
- › Tür mit Schloss und Klappschlüssel
- › Schloss und Schlüssel ist mit Schlüsselanhänger lieferbar
- › umweltfreundlicher Lack mit Qualitätsstandard „Qualicoat“
- › maximale Belastbarkeit des 1000 mm breiten Schrank: 40kg; 1250mm und 1500mm breiten Schrank: 50kg; maximale Belastbarkeit des Fachbodens 15kg
- › Tür mit Teleskopmechanismus
- › Lichthalteleiste unten am Schrank
- › zwei Aufhängemöglichkeiten: an der Säule der modularen Werkbank oder wandhängend. Für Wandaufhängung liegt ein zusätzliches Aufhängeelement bei

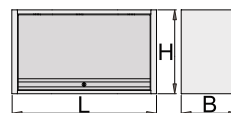

SKU	L	B	H	🔒
627088	1000	350	510	22400
627089	1250	350	510	25000
627090	1500	350	510	31200

990CA

Werkzeuglochwand mit Metalljalousie
(auch Aufsatz für Werkbank 946A und 990)



- › Material: Premium Plus Metallblech
- › umweltfreundlicher Lack mit Qualitätsstandard „Qualicoat“
- › 1000 mm lang mit 20 Haken, 1500 mm lang mit 30 Haken
- › Schloss und Schlüssel ist mit Schlüsselanhänger lieferbar

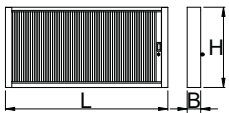

SKU	L	B	B1	H	🔒
625668	1000	125	157	740	27600
612330	1500	125	157	740	30000



990CWR

Werkzeuglochwand



- › Material: Premium Plus Metallblech
- › umweltfreundlicher Lack mit Qualitätsstandard „Qualicoat“
- › inkl. 30 Hacken à 35 mm

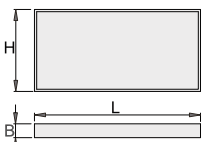

SKU	L	B	H	🔒
625669	1000	125	749	14000
612329	1500	125	740	20000

990B

Lochwand, 2-tlg.



- › umweltfreundlicher Lack mit Qualitätsstandard „Qualicoat“
- › Material: Premium Plus Metallblech

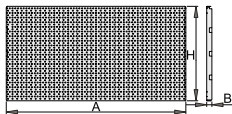

SKU	A	B	H	🔒
625652	952	28	1018	12600
625653	1202	28	1018	16400
625654	1436	28	1018	19800

990BA

Lochwand-Set für modulare
Eckwerkbank, 4-tlg.



- › Material: Premium Plus Metallblech
- › umweltfreundlicher Lack mit Qualitätsstandard „Qualicoat“



SKU	L	B	H	🔒
628201	228	28,5	509	6600

990BA1

Abdeckplatten-Set für modulare
Eckwerkbank, 2-tlg.

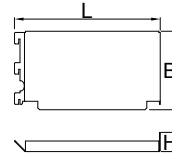

SKU	L	B	H	🔒
628203	241,4	130	31,8	710

990SL

Säule, links



- › umweltfreundlicher Lack mit Qualitätsstandard „Qualicoat“
- › Material: Premium Plus Metallblech

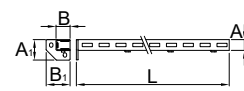

SKU	A	B	A1	B1	L	🔒
625648	32	45	80	75	1155	2604

990SL-BLACK

Säule, links



- › Material: Premium Plus Metallblech
- › umweltfreundlicher Lack mit Qualitätsstandard „Qualicoat“



SKU	A	B	A1	B1	L	🔒
627694	32	45	80	75	1155	2604



990SR

Säule, rechts



- › Material: Premium Plus Metallblech
- › umweltfreundlicher Lack mit Qualitätsstandard „Qualicoat“

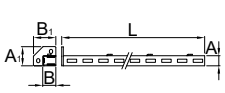

SKU	A	B	A1	B1	L	
625649	32	45	80	75	1155	2610

990S1

Abstützelement für 990S



SKU	
628210	1874

990SHELF

Fachboden mit Fachbodenträger



- › Material: Premium Plus Metallblech
- › umweltfreundlicher Lack mit Qualitätsstandard „Qualicoat“

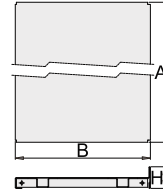

SKU		A	B	H	
625672	1000	984	250	40	3200
625673	1250	1234	250	40	5400
625674	1500	1468	250	40	6400

990SR-BLACK

Säule, rechts



- › Material: Premium Plus Metallblech
- › umweltfreundlicher Lack mit Qualitätsstandard „Qualicoat“

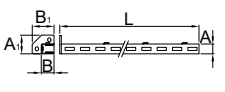

SKU	A	B	A1	B1	L	
627690	32	45	80	75	1155	2610

990SM

Anbau Säule



- › Material: Premium Plus Metallblech
- › umweltfreundlicher Lack mit Qualitätsstandard „Qualicoat“

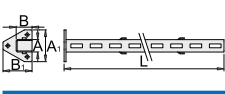

SKU	A	B	A1	B1	L	
625650	32	45	80	70	1155	2600

990SM-BLACK

Anbau Säule



- › Material: Premium Plus Metallblech
- › umweltfreundlicher Lack mit Qualitätsstandard „Qualicoat“

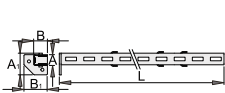

SKU	A	B	A1	B1	L	
627691	32	45	80	70	1155	2600



990HPB

Trägerschiene für Sichtlagerkisten

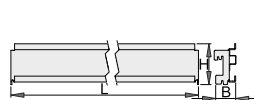

SKU	L	B	H	
625660	1000	40,5	98	2400
625661	1250	40,5	98	3000
625662	1500	40,5	98	3600

PB.990HPB

Sichtlagerkisten, PVC, 3-tlg.

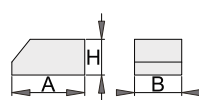

SKU	L	B	H	
625748	160	100	75	200
625749	235	155	125	580
625750	330	200	150	1180

990HPC

Trägerschiene mit Kabelkanal und Steckdose

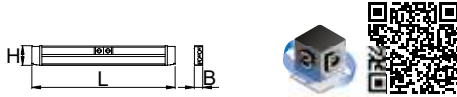

SKU	☺	L	B	H	🔒
625656	2	983	73	131	4326
625657	2	1233	73	131	5465
625658	4	1467	73	131	6620

990HL

Träger für Beleuchtung mit Halter

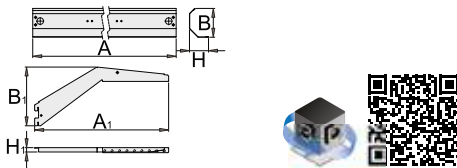

SKU	A	B	H	A1	B1	H1	🔒
625663	999	121	36,5	1010	132	17	2151
625664	1249	121	36,5	1250	132	17	2469
625665	1499	121	36,5	1485	132	17	2760



990LIGHT

LED - Leuchtmittel



- › mit Anschlusskabel und 2 Adaptern für die Lichtverbindung.
- › LED-Lebensdauer: 25.000 Stunden
- › Farbtemperatur: 4000 K
- › quecksilberfrei
- › UV-emissionsfrei

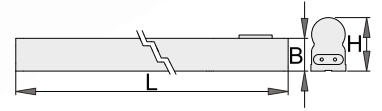

IP20 Hg_{FREE} 4000K UV_{FREE} 25000h



SKU	⊖	L	B	H	⊙	lm	🔒
625666	600	600	23	37	10	1000	340
625667	900	860	23	37	15	1400	297
625671	1200	1150	23	37	20	1900	315

VL990ND

SOS Modul mit Ablagenester für schmalen Schrank



- › Fächerdimensionen: 2x dim. 60x70mm, 2x dim. 75x70mm, 2x dim. 150x70mm
- › Abmessungen Werkzeugeinsatz: 374 x 205 x 40 mm

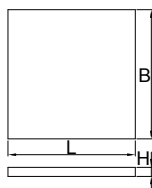

SKU	L	B	H	🔒
625619	374	205	40	50

VL990ND1

SOS Modul mit Ablagenester für schmalen Schrank



- › Fächerdimensionen: 20x dim. 70x95mm
- › Abmessungen Werkzeugeinsatz: 374 x 570 x 40 mm
- › Für die Schubladen der Modularen Werkbänke 990MD

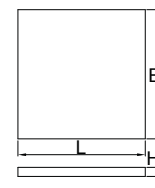

SKU	L	B	H	🔒
625589	374	570	40	126



VL99OND2

SOS Modul mit Ablagenester für schmalen Schrank



› Fächerdimensionen: 10x dim. 150x95mm

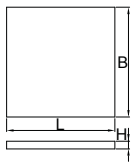

SKU	L	B	H	🔒
625590	374	570	40	111

VL99OND4

SOS Modul mit Ablagenester für schmalen Schrank



› Fächerdimensionen: 8x dim. 70x95mm, 20x dim. 60x60mm

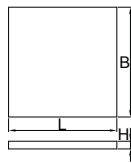

SKU	L	B	H	🔒
625592	374	570	40	111

VL99OWD1

SOS Modul mit Ablagenester für breiten Schrank

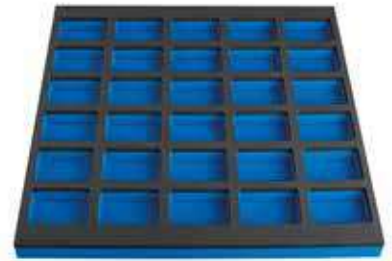

› Fächerdimensionen: 30x dim. 95x70mm
› Dimension der Einlage: 562 x 570 x 40 mm
› Für die Schubladen der Modularen Werkbänke 990WD und 946

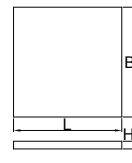

SKU	L	B	H	🔒
625585	562	570	40	177

VL99OND3

SOS Modul mit Ablagenester für schmalen Schrank



› Fächerdimensionen: 4x dim. 70x95mm, 6x dim. 95x200mm

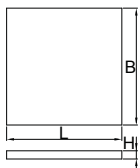

SKU	L	B	H	🔒
625591	374	570	40	113

VL99OWD

SOS Modul mit Ablagenester für breiten Schrank



› Fächerdimensionen: 6x dim. 95x70mm, 2x dim. 150x70mm
› Abmessungen Werkzeugeinsätze: 562 x 205 x 40 mm

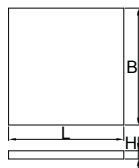

SKU	L	B	H	🔒
625618	562	205	40	57

VL99OWD2

SOS Modul mit Ablagenester für breiten Schrank

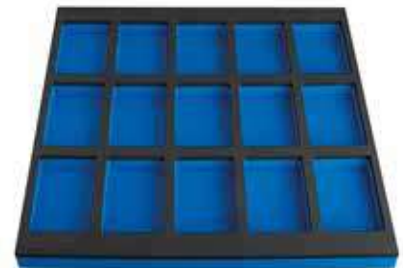

› Fächerdimensionen: 15x dim. 95x150mm

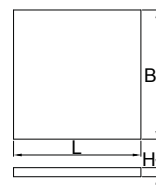

SKU	L	B	H	🔒
625586	562	570	40	161



VL990WD3

SOS Modul mit Ablagenester für breiten Schrank



› Fächerdimensionen: 10x dim. 95x240mm

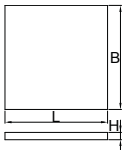

SKU	L	B	H	🔒
625587	562	570	40	144

VL990WD4

SOS Modul mit Ablagenester für breiten Schrank



› Fächerdimensionen: 12x dim. 95x70mm, 6x dim. 95x150mm, 2x dim. 95x240mm

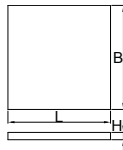

SKU	L	B	H	🔒
625588	562	570	40	165

h.990.HAM

Halterung für Hammer



› Material: Premium Metallblech 2mm
› Ein Hammer oder ein Werkzeug mit T-Griff pro Halter
› Montage mit zwei Schrauben M6x10



SKU	L	B	H	🔒
627071	60	50	22	56

990.PNE

Kabeltrommel 3 x 1,5 mm², 220 V



› Elektrokabeltrommel mit 13 m Kabel 3x1,5mm² für 220V



SKU	📏	🔒
627387	13 m	177

990.PNE1

Schlauchtrommel ID 8 mm, AD 12 mm, 1/4 Zoll



› Luftschlauchtrommel mit 10+3m Schlauch (8mm innen, 12mm außen), 1/4"-Verbinder. Max. Arbeitsdruck 7 bar.



SKU	📏	🔒
627388	15 m	177

h.990.BAT

Halterung für Akkuschauber



› Material: Premium Metallblech 2mm
› 2 Stück im Set
› Montage mit zwei Schrauben M6x10

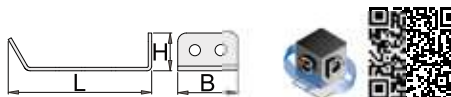

SKU	L	B	H	🔒
627068	35	84	22	125



h.990.PAP

Papierrollenhalter



- › Metallkonstruktion
- › unter der Werkbank oder wandhängend montierbar
- › Für Papierrollen bis max. 370 mm Rollen-DM und max. Länge 380 mm
- › Abroller mit gezahnter Schneidkante zum besseren Abreißen

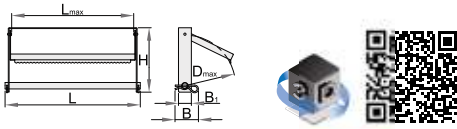

SKU	Df	Lf	L	B	B1	
627074	370	380	420	72	40	1450

h.990.PIN

Halter mit Stift, 10 Stück im Set



- › Montage mit Schraube M6x10



SKU	L	B	H	
627804	51,5	15	30	155

h.990.PLI

Halterung für Zangen, 10 Stück im Set



- › Material: Premium Metallblech 2mm
- › Eine Zange pro Halter
- › Montage mit Schraube M6x10



SKU	B	H	
627070	50	22	22

h.990.SCR

Halterung für 5 Stück Schraubendreher



- › Material: Premium Metallblech 0,8mm
- › Montage an Unior-Lochwand mit Schrauben M6x10
- › Schraubendreherhalter mit 5 Bohrungen 8mm für unterschiedliche Schraubendreher

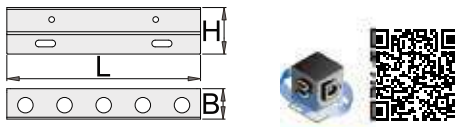

SKU	L	B	H	
627072	188	28,5	45	125



h.990.TAB

Halter für Tablet



- › Material: Premium Metallblech 2mm
- › Montage an Unior-Lochwand unter 67°
- › Montage mit vier Schrauben M6x10
- › Breite einstellbar von min. 210 mm bis max. 340 mm durch seitliche Schieber
- › Einschraubgummistopfen am Halterboden schützen den Laptop

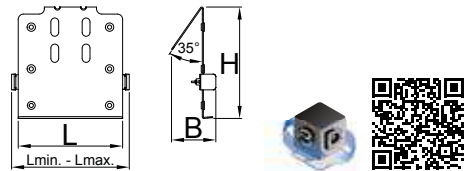

SKU	L!	Lf	B	H	
627073	210	340	85	213	1090

h.990.WRE

Schlüsselhalter



- › Material: Premium Metallblech 1mm
- › Montage an Unior-Lochwand mit Schrauben M6x10
- › Wandmontage unter 67° für bessere Sichtbarkeit und optimalen Einsatz der Schlüssel
- › Halter für 8 Doppelgabelschlüssel oder 8 Doppelringschlüssel (bis 24 mm)

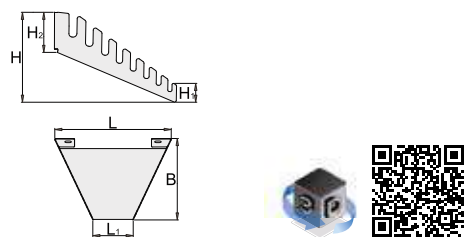

SKU	L	L1	B	H	H1	H2	
627069	197	68	138	84,8	15,4	39	206

h.F990UN

Werkzeugträger mit Gelenkarm für 990



Der ausklappbare Werkzeugträger wird an der Säule der Modularen Werkbank von Unior befestigt. Auf ihm sind Werkzeugeinsätze optimal untergebracht. Dieser Träger ist genau dort, wo er benötigt wird. Alle Werkzeuge und Kleinteile sind damit optimal zugriffsbereit. Der Zugriff erfolgt ohne jede gesonderte Bewegung hin zur Werkbank, dadurch lässt sich rascher arbeiten. Dieser Einsatzträger ist um 90 Grad nach rechts und links schwenkbar. Er ist auf 500 mm ausziehbar, so kann näher an sich gezogen werden und im Gegenzug bei Nichtgebrauch vollständig aus dem Arbeitsbereich entfernt werden. Er besteht aus dünnem Blech mit SOS-Schaumstoffeinsatz. Es ist Platz zum Einhängen mehrerer Werkzeuge und offener Fächer.



SKU	L	B	B1	H	Li	Li	Li
625957	325	215	234	65	360.5	622	4300

h.F990PB

Kleinteilorganizer mit Gelenkarm für 990



Der ausklappbare Organizer für Kleinteile eignet sich optimal zur Befestigung an der Säule der Modularen Werkbank von Unior. Er lässt die Arbeit leichter und schneller von der Hand gehen, da alle Kleinteile genau dort sind, wo sie benötigt werden. Der Zugriff erfolgt ohne jede gesonderte Bewegung hin zur Werkbank. Dieser Organizer ist um 90 Grad nach rechts und links schwenkbar. Der Arm ist auf 500 mm ausziehbar und im Gegenzug bei Nichtgebrauch vollständig aus dem Arbeitsbereich entfernt werden. In ihn passen die Kunststoffboxen aller Größen aus unserem Sortiment.

Kunststoffboxen sind nicht im Lieferumfang des Organizers enthalten und gesondert erhältlich.



SKU	L	B	B1	H	Li	Li	Li
625954	500	215	65	174	360.5	622	3900



h.F990LAP

Laptophalter mit Gelenkarm für 990



Der ausklappbare Laptopträger wird an der Säule der Modularen Werkbank von Unior befestigt. Auf ihm sind Laptops optimal untergebracht. Diese Anordnung macht das Arbeiten komfortabler und produktiver, da der Computer genau dort ist, wo er benötigt wird. Der Zugriff erfolgt ohne jede gesonderte Bewegung hin zur Werkbank. Der Träger reicht der Größe nach für Laptops bis zu 15 Zoll aus, er ist um 90 Grad nach rechts und links schwenkbar. Der Arm ist auf 500 mm ausziehbar, so kann der Laptop näher an sich herangezogen werden und im Gegenzug bei Nichtgebrauch vollständig aus dem Arbeitsbereich entfernt werden.



SKU	L	B	B1	H	Li	Li	Li
625955	405	215	291	75	360.5	622	5800

h.F990TAB

Tabletthalter mit Gelenkarm für 990



Der ausklappbare Tabletträger wird an der Säule der Modularen Werkbank von Unior befestigt. Auf ihm sind Tablets optimal untergebracht. Diese Anordnung macht die Arbeit komfortabler und produktiver, da der Computer genau dort ist, wo er benötigt wird. Der Zugriff erfolgt ohne jede gesonderte Bewegung hin zur Werkbank. Dieser hat eine Gummiauflage. Damit wird das aufliegende Tablet nicht verkratzt. Der Arm ist ausziehbar und eignet sich für Laptops/Tablets mit Breiten zwischen 210 mm und 340 mm. Der Träger ist unter einem Winkel von 67 Grad angeordnet, dies macht die Tastatur besser sichtbar und erleichtert die Reinigung. Der Arm ist auf 500 mm ausziehbar, so kann näher an sich gezogen werden und im Gegenzug bei Nichtgebrauch vollständig aus dem Arbeitsbereich entfernt werden.



SKU	L	B	B1	H	Li	Li	Li
625956	200	215	160	174	360.5	622	4400

Ih.GENERAL-MAGN.

Magnetischer Etikettenhalter

SKU	L	B	🔒
628813	1000	20	123

SET.PB.990HPBMOD

Kunststoffboxen-Set mit Noppeunterlage



Set enthält:

- › Unterlage 450 x 210 mm
- › Kunststoffboxen: 2 x 60 x 60 x 50 mm, 5 x 90 x 60 x 50 mm, 3 x 120 x 60 x 50 mm, 1 x 90 x 90 x 50 mm, 1 x 120 x 120 x 50 mm und 1 x 180 x 90 x 50 mm



SKU	🔒
627395	450

990.MD

Modularhalter



- › Material: Premium Metallblech 1,25mm
- › Montage an Unior-Lochwand unter 13°
- › Montage mit zwei Schrauben M6x10
- › Tragfähigkeit: 10kg
- › Der Fachboden ist vielfach verwendbar. Mit der Noppenunterlage 480x210mm (Code 627385) können die PVC-Boxen fixiert werden. Es können fertig zusammengestellte als auch selbst zusammengestellte Boxensets verwendet werden.
- › Der Fachboden mit den fixierten PVC-Boxen ist unter der Code 627604 erhältlich



SKU	L	B	H	🔒
627371	460	226	58	1654

PB.990HPBMOD

Kunststoffbox-Set, 10-tlg.



- › Der Fachboden mit den fixierten PVC-Boxen ist unter der Code 627604 erhältlich

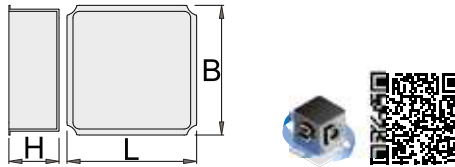

SKU	L	B	H	🔒
627379	60	60	50	166
627380	90	60	50	252
627381	120	60	50	316
627382	90	90	50	331
627383	120	120	50	490
627384	180	90	50	540

BASE.990MOD

› Noppenunterlage



- › Der Fachboden mit den fixierten PVC-Boxen ist unter der Code 627604 erhältlich

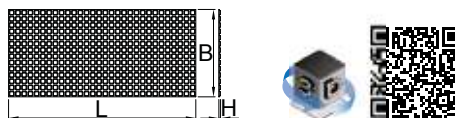

SKU	L	B	🔒
627385	450	210	64
627574	560	365	139
627573	930	450	284

SET990.MD

Halter mit insgesamt 13 Stück PVC Boxen



SKU	🔒
627604	2

938/3V

Werkzeugtruhe mit 3 Schubladen



- › Material: Premium Plus Metallblech
- › Zentralverriegelung mit Schloss und Faltschlüssel
- › Schloss und Schlüssel ist mit Schlüsselanhänger lieferbar
- › wenn der Deckel geschlossen ist, lassen sich die Laden nicht öffnen
- › Schubladen mit kugelgelagerten Vollauszügen
- › Schutzmatte in Schubladen
- › umweltfreundlicher Lack mit Qualitätsstandard „Qualicoat“
- › 3 Laden (2 x L 563 x B 365 x H 70, 1 x L 563 x B 400 x H 150)
- › maximale Belastung je Schublade: 30 kg

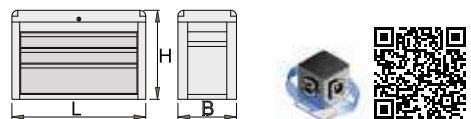

SKU	L	B	H	🔒
615179	695	435	455	25830

939/3EV

Werkzeugtruhe Eurovision mit 3 Schubladen



- › Material: Premium Plus Metallblech
- › Zentralverriegelung mit Schloss und Faltschlüssel
- › Schloss und Schlüssel ist mit Schlüsselanhänger lieferbar
- › Schubladen mit kugelgelagerten Vollauszügen
- › Schutzmatte in Schubladen
- › umweltfreundlicher Lack mit Qualitätsstandard „Qualicoat“
- › 3 Laden (2 x L 560 x B 275 x H 70mm, 1 x L 560 x B 315 x H 150mm)
- › maximale Belastung je Schublade: 30 kg

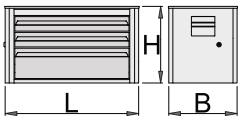

SKU	L	B	H	🔒
620556	690	355	394	21600

939/4EV

Werkzeugtruhe Eurovision mit 4 Schubladen



- › Material: Premium Plus Metallblech
- › Zentralverriegelung mit Schloss und Faltschlüssel
- › Schloss und Schlüssel ist mit Schlüsselanhänger lieferbar
- › Schubladen mit kugelgelagerten Vollauszügen
- › Schutzmatte in Schubladen
- › umweltfreundlicher Lack mit Qualitätsstandard „Qualicoat“
- › 4 Laden mit je L 560 x B 275 x H 70 mm
- › maximale Belastung je Schublade: 30 kg

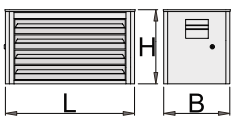

SKU	L	B	H	🔒
620420	690	355	394	24800

WERKZEUGTRUHEN | WERKZEUGKOFFER

939/5E

Werkzeugtruhe mit 5 Schubladen



- › Material: Premium Plus Metallblech
- › Zentralverriegelung mit Schloss und Faltschlüssel
- › Schloss und Schlüssel ist mit Schlüsselanhänger lieferbar
- › wenn der Deckel geschlossen ist, lassen sich die Laden nicht öffnen
- › Schubladen mit kugelgelagerten Vollauszügen
- › Schutzmatte in Schubladen
- › umweltfreundlicher Lack mit Qualitätsstandard „Qualicoat“
- › 5 Laden mit je L 560 x B 265 x H 70 mm
- › maximale Belastung je Schublade: 30 kg

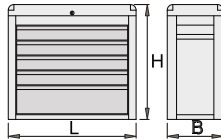

SKU	L	B	H	🔒
611784	685	300	535	25000

911/5

Werkzeugkiste 5tlg.

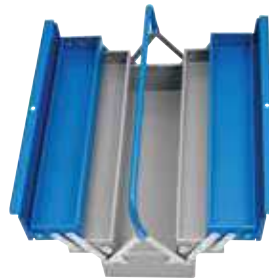

- › umweltfreundlicher Lack mit Qualitätsstandard „Qualicoat“
- › kurze Ausführung mit einem Handgriff
- › Box mit Vorhängeschloss verschließbar

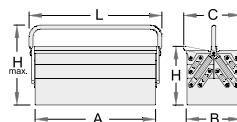

SKU	A	B	C	L	H	H _i	🔒
601909	460	210	220	500	225	320	3956



911VSOS

SOS Moduleinsatz für Werkzeugkiste 911



- › Material: weicher Polyethylenschaum

SKU	B	L	H	🔒
622694	95	447	30	26

912/1

Werkzeugkiste



- › umweltfreundlicher Lack mit Qualitätsstandard „Qualicoat“
- › lange Ausführung mit einem Handgriff
- › Box mit Vorhängeschloss verschließbar

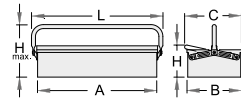

SKU	A	B	C	L	H	H _i	🔒
601910	560	210	220	600	125	220	2531

912/3

Werkzeugkiste 3tlg.



- › umweltfreundlicher Lack mit Qualitätsstandard „Qualicoat“
- › lange Ausführung mit einem Handgriff
- › Box mit Vorhängeschloss verschließbar

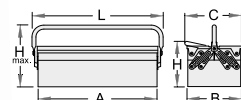

SKU	A	B	C	L	H	H _i	🔒
601911	560	210	220	600	175	270	3834

912/5

Werkzeugkiste 5tlg.



- › umweltfreundlicher Lack mit Qualitätsstandard „Qualicoat“
- › lange Ausführung mit einem Handgriff
- › Box mit Vorhängeschloss verschließbar

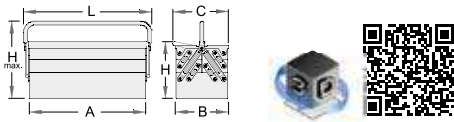

SKU	A	B	C	L	H	H _i	🔒
601912	560	210	220	600	225	320	5386

914/5

Werkzeugkiste 5tlg.



- › Material: Premium Plus Metallblech
- › umweltfreundlicher Lack mit Qualitätsstandard „Qualicoat“
- › kurze Ausführung mit zwei Handgriffen
- › Box mit Vorhängeschloss verschließbar

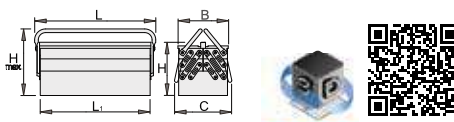

SKU	L1	B	C	L	H	H _i	🔒
601985	460	210	235	485	225	275	4768

915/5

Werkzeugkiste 5tlg.



- › umweltfreundlicher Lack mit Qualitätsstandard „Qualicoat“
- › lange Ausführung mit zwei Handgriffen
- › Material: Premium Plus Metallblech
- › Box mit Vorhängeschloss verschließbar

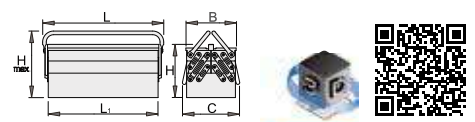

SKU	L1	B	C	L	H	H _i	🔒
607137	560	210	235	585	225	275	5541

914/3

Werkzeugkiste 3tlg.



- › Material: Premium Plus Metallblech
- › kurze Ausführung mit zwei Handgriffen
- › umweltfreundlicher Lack mit Qualitätsstandard „Qualicoat“
- › Box mit Vorhängeschloss verschließbar

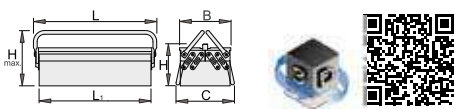

SKU	L1	B	C	L	H	H _i	🔒
608538	460	210	235	485	175	225	3513

917A

Kunststoff Werkzeugbox



- › Material: Polypropylen
- › mit herausnehmbarem Werkzeugeinsatz im Koffer
- › im Deckel sind PVC-Boxen, Maße L80 x B140 x H35 mm mit Unterteilungen
- › Verschluss: Kunststoffclip
- › Box mit Vorhängeschloss verschließbar

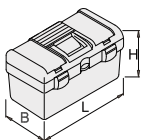

SKU	L	B	H	🔒
619765	514	280	260	1930

917C

Kunststoff Werkzeugbox



- › Material: Polypropylen
- › mit herausnehmbarem Werkzeugeinsatz im Koffer
- › im Deckel sind PVC-Boxen, Maße L108 x B200 x H35 mm mit Unterteilungen
- › Verschluss: Kunststoffclip
- › Box mit Vorhängeschloss verschließbar

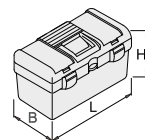

SKU	L	B	H	🔒
619767	394	215	195	920

960/1

Werkzeugtruhe



- › Material: Premium Plus Metallblech
- › umweltfreundlicher Lack mit Qualitätsstandard „Qualicoat“
- › * mit klappbaren Tragegriffen und Deckelarretierung * mit Einsatz für Kleinteile und Dokumentenfach * Spezial-Innenauskleidung * abschließbar (Vorhängeschloss nicht im Lieferumfang)
- › Box mit Vorhängeschloss verschließbar

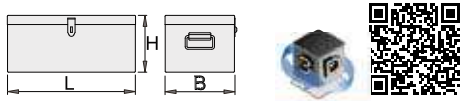

SKU	L	B	H	🔒
605896	700	380	310	18000

960/2

Werkzeugtruhe



- › Material: Premium Plus Metallblech
- › umweltfreundlicher Lack mit Qualitätsstandard „Qualicoat“
- › * mit klappbaren Tragegriffen und Deckelarretierung * mit Einsatz für Kleinteile und Dokumentenfach * Spezial-Innenauskleidung * abschließbar (Vorhängeschloss nicht im Lieferumfang)
- › Box mit Vorhängeschloss verschließbar

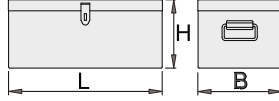

SKU	L	B	H	🔒
605897	840	420	335	23000

960/3

Werkzeugtruhe



- › Material: Premium Plus Metallblech
- › umweltfreundlicher Lack mit Qualitätsstandard „Qualicoat“
- › * mit klappbaren Tragegriffen und Deckelarretierung * mit Einsatz für Kleinteile und Dokumentenfach * Spezial-Innenauskleidung * abschließbar (Vorhängeschloss nicht im Lieferumfang)
- › Box mit Vorhängeschloss verschließbar

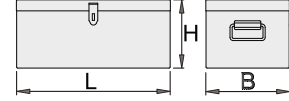

SKU	L	B	H	🔒
605898	910	530	430	31000

960/6

Installateurkoffer



- › Material: Premium Plus Metallblech
- › umweltfreundlicher Lack mit Qualitätsstandard „Qualicoat“
- › Trageriemen aus Nylongewebe und Schulterschutz aus Leder
- › Box mit Vorhängeschloss verschließbar

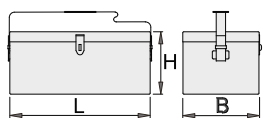

SKU	L	B	H	🔒
603673	550	200	230	5200
612989	620	200	230	4900

981K1/4

Metallkassette leer



- › Leere Kassette zum Aufbewahren und Transportieren von Werkzeugen.
- › Material: Premium Plus Metallblech
- › umweltfreundlicher Lack mit Qualitätsstandard „Qualicoat“
- › Lieferumfang der Kassette ohne Werkzeugeinsatz und Werkzeuge

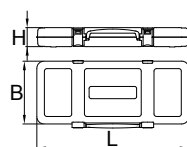

SKU	Nº	L	B	H	🔒
601918	1/4"	197	105	38	275

981K3/8

Metallkassette leer



- › Leere Kassette zum Aufbewahren und Transportieren von Werkzeugen.
- › Material: Premium Plus Metallblech
- › umweltfreundlicher Lack mit Qualitätsstandard „Qualicoat“
- › Schließmechanismus mit integriertem Griff
- › Lieferumfang der Kassette ohne Werkzeugeinsatz und Werkzeuge

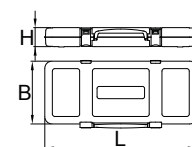

SKU	Nº	L	B	H	🔒
601913	3/8"	321	198	54	798

981K1/2

Metallkassette leer



- › Leere Kassette zum Aufbewahren und Transportieren von Werkzeugen.
- › Material: Premium Plus Metallblech
- › umweltfreundlicher Lack mit Qualitätsstandard „Qualicoat“
- › Schließmechanismus mit integriertem Griff
- › Lieferumfang der Kassette ohne Werkzeugeinsatz und Werkzeuge

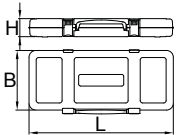

SKU	Nº	L	B	H	🔒
601954	1/2"	448	198	54	1456

981K3/4

Metallkassette leer



- › Leere Kassette zum Aufbewahren und Transportieren von Werkzeugen.
- › Material: Premium Plus Metallblech
- › umweltfreundlicher Lack mit Qualitätsstandard „Qualicoat“
- › Die Kassette hat einen Metallgriff.
- › Lieferumfang der Kassette ohne Werkzeugeinsatz und Werkzeuge

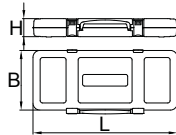

SKU	Nº	L	B	H	🔒
602743	3/4"	505	215	75	2500

981K1

Metallkassette leer



- › Leere Kassette zum Aufbewahren und Transportieren von Werkzeugen.
- › Material: Premium Plus Metallblech
- › umweltfreundlicher Lack mit Qualitätsstandard „Qualicoat“
- › Die Kassette hat einen Metallgriff.
- › Sie enthält Teiler aus Metall.
- › Lieferumfang der Kassette ohne Werkzeugeinsatz und Werkzeuge

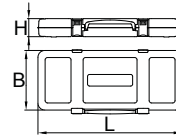

SKU	L	B	H	🔒
603521	670	220	100	4800

981K1/2R

Metallkassette leer



- › Leere Kassette zum Aufbewahren und Transportieren von Werkzeugen.
- › Material: Premium Plus Metallblech
- › umweltfreundlicher Lack mit Qualitätsstandard „Qualicoat“
- › Schließmechanismus mit integriertem Griff
- › Lieferumfang der Kassette ohne Werkzeugeinsatz und Werkzeuge

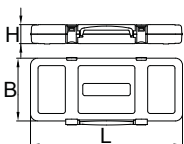

SKU	Nº	L	B	H	🔒
621474	1/2VDE	448	198	54	1489

981K3/8R

Metallkassette leer



- › Leere Kassette zum Aufbewahren und Transportieren von Werkzeugen.
- › Material: Premium Plus Metallblech
- › umweltfreundlicher Lack mit Qualitätsstandard „Qualicoat“
- › Schließmechanismus mit integriertem Griff
- › Lieferumfang der Kassette ohne Werkzeugeinsatz und Werkzeuge

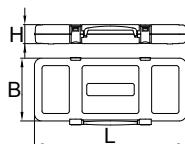

SKU	Nº	L	B	H	🔒
612694	3/8VDE	321	198	54	798

982PB2

Große PVC-Kassette leer für Bits

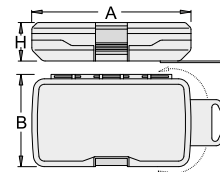

SKU	A	B	H	🔒
621426	145	85	40	92



981PB4

PVC-Kassette leer

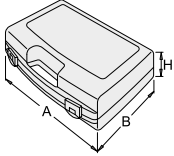
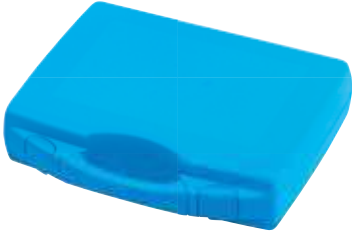

SKU	A	B	H	
619771	393	331	95	771

981PBS1

PVC-Kassette leer

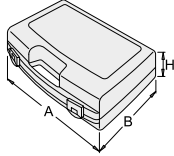
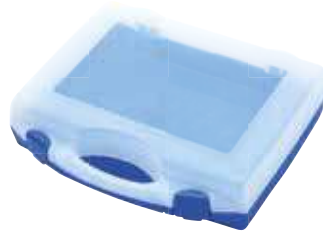

SKU	A	B	H	
621620	197	167	35	140

981PBS2

PVC-Kassette leer

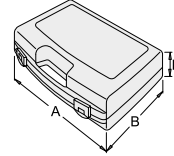

SKU	A	B	H	
621621	307	260	55	380

981PBS3

PVC-Kassette leer

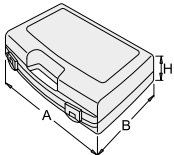

SKU	A	B	H	
621622	346	292	62	510

981PBS5

PVC-Kassette leer

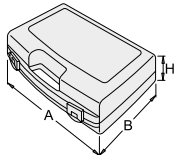

SKU	A	B	H	
621618	244	207	44	225

981PBM1

PVC-Kassette leer

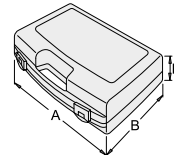

SKU	A	B	H	
619768	197	167	47	155

981PBM2

> PVC-Kassette leer

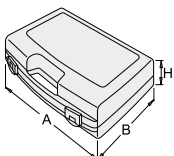

SKU	A	B	H	
619769	307	260	74	420

981PBM3

> PVC-Kassette leer

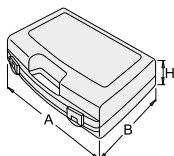

SKU	A	B	H	
619770	346	292	83	568

981PBM5

> PVC-Kassette leer

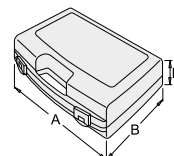

SKU	A	B	H	
621619	244	207	59	240

949

Kombi-Werkzeugschrank



- › Material: Premium Plus Metallblech
- › Zentralverriegelung mit Schloss und Faltschlüssel
- › Schloss und Schlüssel ist mit Schlüsselanhänger lieferbar
- › Schubladen mit kugelgelagerten Vollauszügen
- › umweltfreundlicher Lack mit Qualitätsstandard „Qualicoat“



SKU	L	B	H	🔒
622671	695	660	2030	135000

949.1

Werkzeug-Fachbodenschrank



- › Material: Premium Plus Metallblech
- › Zentralverriegelung mit Schloss und Faltschlüssel
- › Schloss und Schlüssel ist mit Schlüsselanhänger lieferbar
- › umweltfreundlicher Lack mit Qualitätsstandard „Qualicoat“
- › Fachboden für Kombi-Werkzeugschrank 949



SKU	L	B	H	🔒
622672	695	660	1023	48800

949.2

Werkzeug-Schubladenschrank

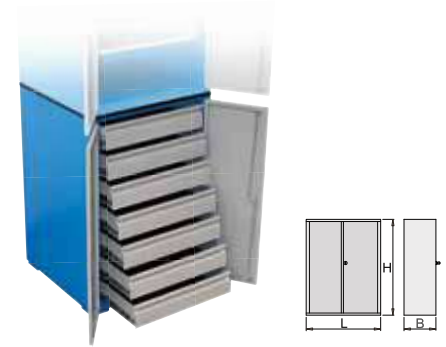

- › Material: Premium Plus Metallblech
- › Zentralverriegelung mit Schloss und Faltschlüssel
- › Schloss und Schlüssel ist mit Schlüsselanhänger lieferbar
- › 7 Schubladen L 560 x B 605 x H 115mm
- › Schubladen mit kugelgelagerten Vollauszügen
- › umweltfreundlicher Lack mit Qualitätsstandard „Qualicoat“
- › Fachboden für Kombi-Werkzeugschrank 949



SKU	L	B	H	🔒
622673	695	660	1023	83400

948E1

Werkzeugwagen EuroSTYLE



- › Material: Premium Plus Metallblech
- › Zentralverriegelung mit Schloss und Faltschlüssel
- › Schloss und Schlüssel ist mit Schlüsselanhänger lieferbar
- › Schubladen mit kugelgelagerten Vollauszügen
- › umweltfreundlicher Lack mit Qualitätsstandard „Qualicoat“
- › Schublade mit 560x245x70 mm
- › Innenelemente gelocht, für individuelle Gestaltung

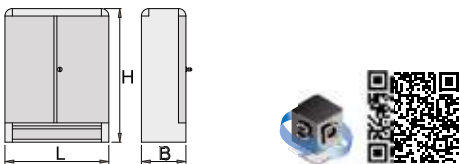

SKU	L	B	H	🔒
612215	700	300	900	27500

948E.1

Werkzeughalter für 948E1



- › Haken (35 Stück á 35 mm, 10 Stück á 50 mm und 20 Stück á 100 mm), Werkzeughalterungen: 3 Stück für Schlüssel, 1 Stück für Durchschläger und Meißel



SKU	L	B	H	🔒
612908				2600

948E2

Werkzeugwagen EuroSTYLE



- › Material: Premium Plus Metallblech
- › Zentralverriegelung mit Schloss und Faltschlüssel
- › Schloss und Schlüssel ist mit Schlüsselanhänger lieferbar
- › umweltfreundlicher Lack mit Qualitätsstandard „Qualicoat“
- › Innenelemente gelocht, für individuelle Gestaltung

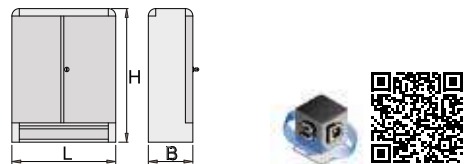

SKU	L	B	H	🔒
612216	700	300	900	26000

955IND1

PC-Werkzeugschrank



- › Anwendung: Industrie, KFZ-Werkstätten, Labor, .. und überall dort wo Computer Ihren Einsatz finden.
- › Oberer Schrankteil für Monitor verwendbar. Innenmaß: 625x290x430 mm
- › Holzarbeitsplatte mit einer Stärke von 20 mm
- › Tastaturauszug 560x450x40 mm
- › Unterer Schrankteil ist für Computer und diverse Zubehörteile verwendbar. Fachboden ist 6-fach verstellbar. Innenmaß: 635x630x810 mm
- › Das Gehäuse des Schrankes ist aus 1 mm starkem Blech.
- › Zylinderschloss mit klappbarem Schlüssel
- › Zentralverriegelung mit Schloss und Faltschlüssel
- › umweltfreundlicher Lack mit Qualitätsstandard „Qualicoat“

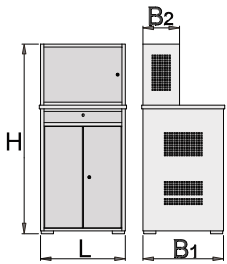

SKU	L	B1	B2	H	🔒
622816	715	680	310	1553	76400



969L

Hartschalenkoffer



- › Mobiler Koffer mit benutzerfreundlichem ausziehbarem Griff
- › Koffergehäuse aus schlagbeständigem ABS-Material
- › Robuster Aluminiumrahmen mit dem Schutz vor scharfen Kanten
- › Zwei abschließbare Sperrmechanismen
- › Kombinationsschloss
- › Verstellbarer Boden
- › Innendimensionen: L 485 x B 370 x H 200 mm
- › Volumen: 36 l
- › Nutzlast: 30 kg

Innenausstattung:

- › Aufteilung für Dokumente im Deckel (Format A4)
- › Der Werkzeugkoffer enthält 2 herausnehmbare Plattenwerkzeugträger: doppelseitig mit 22 Taschen und einseitig mit 15 Taschen.
- › Verstellbarer Bodensatz mit 2 Teilern, 4 Trennwänden und 2 Mittelteilen zum Unterteilen der Trennwände.
- › Eine Anleitung für das Aufbauen des Bodens mit Trennwänden liegt bei.

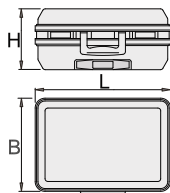

SKU	L	B	H	🔒
621633	515	445	260	6400



969S

Hartschalenkoffer



- › Koffergehäuse aus schlagbeständigem ABS-Material
- › Robuster Aluminiumrahmen mit Kantenschutz
- › Zwei abschließbare Schlösser
- › Zusätzliches Zahlenschloss
- › Verstellbarer Boden
- › Koffer-Innenmasse: L 460 x B 355 x H 180 mm
- › Volumen: 29 l
- › Max. Nutzlast: 25 kg

Innenausstattung:

- › Aufteilung für Dokumente im Deckel (Format A4)
- › Der Werkzeugkoffer enthält 2 herausnehmbare Plattenwerkzeugträger: doppelseitig mit 22 Taschen und einseitig mit 15 Taschen.
- › Verstellbarer Bodensatz mit 2 Teilern, 4 Trennwänden und 2 Mittelteilen zum Unterteilen der Trennwände.
- › Eine Anleitung für das Aufbauen des Bodens mit Trennwänden liegt bei.

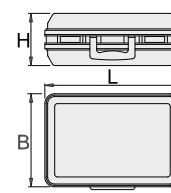

SKU	L	B	H	🔒
621631	500	420	200	4200



909

Werkzeugtasche für Elektriker, groß



- › Material: Kunstleder 650 g, Trennwand mit Taschen 450 g
- › Schloss, Ringe, Nieten, Schnalle, Schutzknopf gefertigt aus Metall, verchromt
- › 28 Einsteckfächer

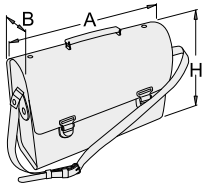

SKU	A	B	H	📦
601939	420	140	320	2400

909/1

Werkzeugtasche für Elektriker, klein



- › Material: Kunstleder 650 g, Trennwand mit Taschen 450 g
- › Schloss, Ringe, Nieten, Schnalle, Schutzknopf gefertigt aus Metall, verchromt
- › 11 Einsteckfächer

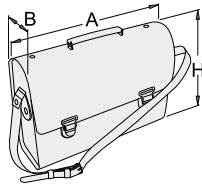

SKU	A	B	H	📦
602552	350	110	300	1542

909/1PES

Werkzeugtasche



- › Material: Polyester
- › Schloss, Ringe, Nieten, Schnalle, Schutzknopf gefertigt aus Metall, verchromt
- › 11 Einsteckfächer

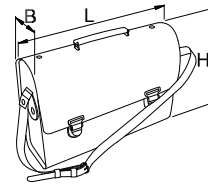

SKU	L	B	H	📦
624058	350	110	300	1253

909PES

Werkzeugtasche



- › Material: Polyester
- › Schloss, Ringe, Nieten, Schnalle, Schutzknopf gefertigt aus Metall, verchromt
- › 28 Einsteckfächer

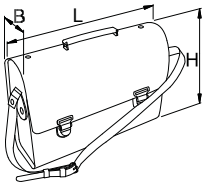

SKU	L	B	H	📦
624057	420	140	320	2035

1112

Werkzeugtasche



- › Material: Polyestergewebe
- › Reißverschluss
- › Dimension: L510 x B280 x H310 mm
- › Gesamtvolumen 28 Liter
- › 2 belastbare gepolsterte Tragegriffe, abnehmbarer und einstellbarer Schultertragriemen mit verschiebbarem Gummischulterpolster
- › Unterseite außen geschützt durch 6 GummifüÙe
- › 6 Innentaschen für Werkzeuge
- › gut zugänglich durch große Reißverschlussöffnung
- › 10 Außentaschen für optimale Werkzeuganordnung
- › 2 Werkzeugaußentaschen mit Klettbandbefestigung

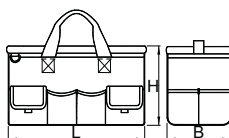

SKU	L	B	H	📦
628162	510	280	310	1604

1113

Werkzeugtasche mit Rollen



- › Material: Polyestergewebe
- › Reißverschluss
- › Dimension: L460 x B270 x H400 mm
- › Gesamtvolumen 25 Liter
- › mobiler Werkzeugkoffer mit benutzerfreundlichem Teleskopgriff
- › 2 belastbare gepolsterte Tragegriffe
- › Außenschalen aus stoßfestem ABS
- › gut zugänglich durch große Reißverschlussöffnung
- › herausnehmbare doppelseitige Werkzeugeinlage für 40 Werkzeuge (Klettbandbefestigung)
- › 4 Innentaschen und umlaufender Gummizug zur Werkzeugaufnahme
- › 8 Außentaschen für optimale Werkzeuganordnung, 3 davon mit Reißverschluss
- › Werkzeuge nicht im Lieferumfang

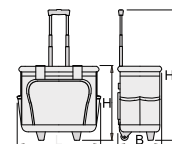

SKU	L	B	H	H1	📦
628163	460	270	400	1050	4525

977/1

Metallständer für Doppelgabelschlüssel

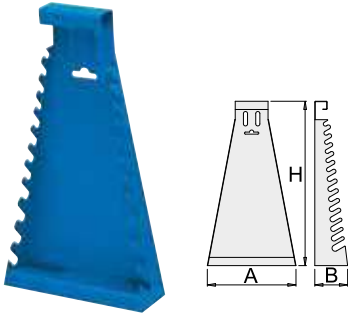

- › Material: Premium Metallblech
- › umweltfreundlicher Lack mit Qualitätsstandard „Qualicoat“

SKU	┆	A	B	H	📦
605160	6-32/12	180	50	330	420

977/2

Metallständer für Ring-Gabelschlüssel - lange Ausführung

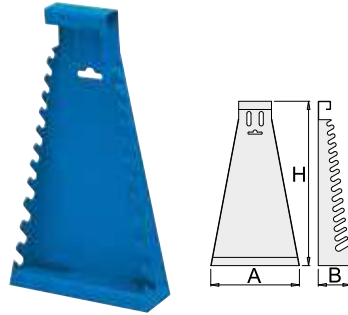

- › Material: Premium Metallblech
- › umweltfreundlicher Lack mit Qualitätsstandard „Qualicoat“

SKU	┆	A	B	H	📦
605161	6-22/17	215	55	420	590

977/3

Metallständer für Ring-Gabelschlüssel

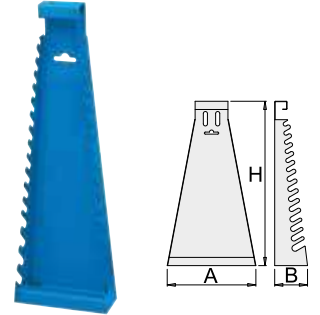

- › Material: Premium Metallblech
- › umweltfreundlicher Lack mit Qualitätsstandard „Qualicoat“

SKU	┆	A	B	H	📦
605162	6-22/17	115	60	420	790

977/4

Metallständer für Doppelring Schlüssel

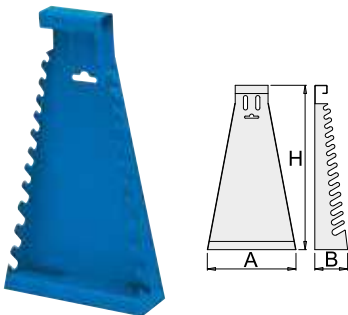

- › Material: Premium Metallblech
- › umweltfreundlicher Lack mit Qualitätsstandard „Qualicoat“

SKU	┆	A	B	H	📦
605163	6-32/12	220	80	410	890

977/5

Metallständer für Ring-Gabelschlüssel

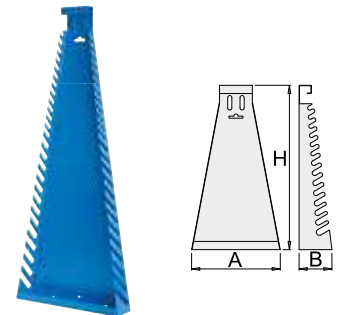

- › Material: Premium Metallblech
- › umweltfreundlicher Lack mit Qualitätsstandard „Qualicoat“

SKU	┆	A	B	H	📦
607386	6-32/26	305	65	730	890

977/6

Metallständer für Ring-Gabelschlüssel

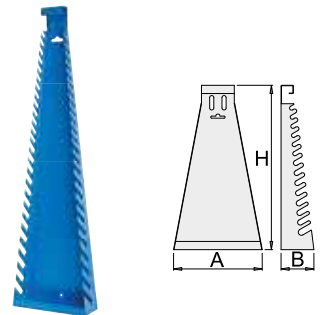

- › Material: Premium Metallblech
- › umweltfreundlicher Lack mit Qualitätsstandard „Qualicoat“

SKU	┆	A	B	H	📦
607387	6-32/26	205	65	730	890

977/7

Metallständer für Stiftschlüssel mit T-Griff



SKU	📦
608355	890

950.1

Schildhalter für Garderobenschrank



SKU	📦
617188	24

950.3

Fachboden für Garderobenschrank 950/2, 3, 6, 9



SKU	📦
617177	2170

950.4

Kunststoffeinlage für Garderobenschrank 950/2, 3, 6, 9



SKU

617187

150

997.1

Universaleinfachhaken, 10 Stück im Set



- > für Werkzeugwände und Werkzeugschränke mit Rundlochung
- > einhängbar
- > verchromt



SKU	L	D	🔒
609478	35	4	100
609479	50	4	120
609480	80	4	134
609447	100	4	161
610559	150	5	296
610560	200	5	368

MADE FOR WORK.

997.4

Doppelhaken, 10 Stück im Set

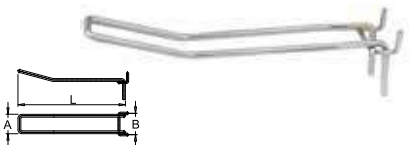

- > für Werkzeugwände und Werkzeugschränke mit Rundlochung
- > einhängbar
- > verchromt

SKU	L	A	B	🔒
623346	150	27	30	405
623347	200	27	30	485
623348	250	27	30	596
623349	300	27	30	695

950/2

Garderobenschrank, 2-türig

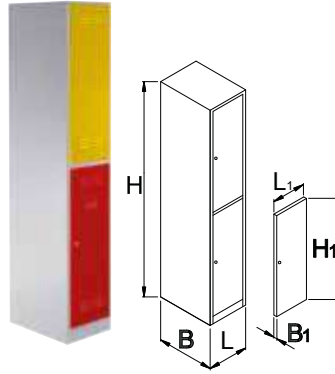

- > pulverbeschichtete Lackierung, kadmium und bleifrei, widerstandsfähig gegen Rost
- > Korpus aus 0,8 mm Stahlblech
- > Türen aus 1 mm starkem Stahlblech, in sechs verschiedenen Farben erhältlich (Gelb-RAL 1021, Rot-RAL 3020, Blau-RAL 5010, Grün-RAL 6029, Orange-RAL 2004 und Grau-RAL 7035).



SKU	L	B	H	L1	B1	H1	🔒
617115	350	500	1880	300	20	875	35000

950/3V

Garderobenschrank, 3-türig

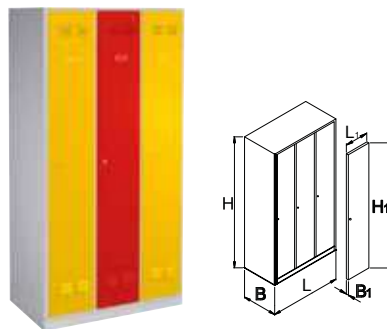

- > pulverbeschichtete Lackierung, kadmium und bleifrei, widerstandsfähig gegen Rost
- > Korpus aus 0,8 mm Stahlblech
- > Türen aus 1 mm starkem Stahlblech, in sechs verschiedenen Farben erhältlich (Gelb-RAL 1021, Rot-RAL 3020, Blau-RAL 5010, Grün-RAL 6029, Orange-RAL 2004 und Grau-RAL 7035).



SKU	L	B	H	L1	B1	H1	🔒
617175	1000	500	1880	300	20	1775	75000

950/6

Garderobenschrank, 6-türig

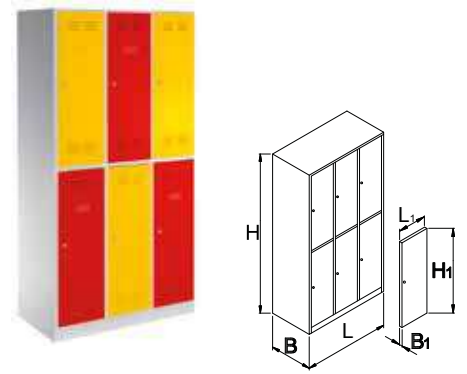

- > pulverbeschichtete Lackierung, kadmium und bleifrei, widerstandsfähig gegen Rost
- > Korpus aus 0,8 mm Stahlblech
- > Türen aus 1 mm starkem Stahlblech, in sechs verschiedenen Farben erhältlich (Gelb-RAL 1021, Rot-RAL 3020, Blau-RAL 5010, Grün-RAL 6029, Orange-RAL 2004 und Grau-RAL 7035).



SKU	L	B	H	L1	B1	H1	🔒
616652	1000	500	1880	300	20	875	75000

950/9

Garderobenschrank, 9-türig

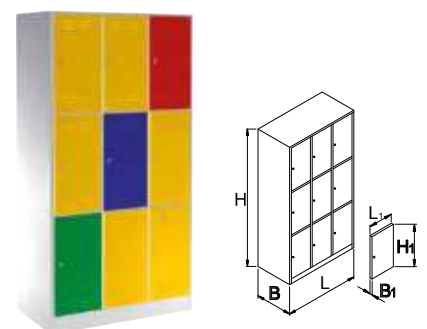

- > pulverbeschichtete Lackierung, kadmium und bleifrei, widerstandsfähig gegen Rost
- > Korpus aus 0,8 mm Stahlblech
- > Türen aus 1 mm starkem Stahlblech, in sechs verschiedenen Farben erhältlich (Gelb-RAL 1021, Rot-RAL 3020, Blau-RAL 5010, Grün-RAL 6029, Orange-RAL 2004 und Grau-RAL 7035).



SKU	L	B	H	L1	B1	H1	🔒
617116	1000	500	1880	300	20	575	95000

Praktische Werkzeugaufbewahrung

Die Unior-Werkstattausrüstung ermöglicht durch die ausgezeichnete Übersichtlichkeit und Erreichbarkeit des Werkzeugs eine optimale Aufrechterhaltung der Ordnung und erhöht dadurch die Arbeitsproduktivität eines jeden Handwerkers.

 **UNIOR**[®]
HAND TOOLS



JUMBO

Unior Handwerkzeuge hat sowohl für Profis als auch für Hobby-Enthusiasten etwas völlig Neues entwickelt, das auf jeden Fall begeistert. Qualität, Komfort, funktionale Perfektion, Ordnung und vor allem die Größe der Schubladen, der Arbeitsfläche und der Werkzeugwagen selbst sind die Hauptmerkmale der neuen Jumbo-Werkzeugwagen. Sie sind unverzichtbar für all diejenigen, die ihre Arbeitsweise und die Qualität der Arbeit auf die nächste Stufe heben möchten. Neben ihrer Größe, die sie von anderen Unior Werkzeugwagen unterscheidet, sind die neuen Werkzeugwagen in 3 verschiedenen Ausführungen erhältlich. Mit ihrer attraktiven Optik und Größe machen die neuen Jumbo-Wagen ihrem Namen alle Ehre. Wir stellen sie Ihnen vor!





DRUCKLUFTWERKZEUGE

Für bessere Ergonomie, mehr Kraft und Leichtigkeit des Werkzeugs!

Auch in diesem Bereich hat Unior große Durchbrüche erzielt und umfassende Fortschritte gemacht hin zu immer moderneren Druckluftwerkzeugen. Anders als früher sind diese heute aus Kunststoff, ihre Mechanik wurde wesentlich verbessert. Das kommt dem Anwender insgesamt in Form von mehr Ergonomie, mehr Festigkeit und geringerem Gewicht des Werkzeugs zugute und ermöglicht vor allem schnelleres Arbeiten und eine längere Nutzungsdauer auch unter schwierigen Bedingungen. Druckluftwerkzeuge von Unior zeichnen sich außerdem durch hohe Qualität und Einhaltung der höchsten Sicherheitsstandards aus. Aufgrund der unkomplizierten Handhabbarkeit ist dieses Werkzeug sowohl für den Heimanwender als auch für den gewerblichen Anwender geeignet.



» **LEICHTIGKEIT:** Weil die neue Baureihe der Druckluftwerkzeuge aus Verbundmaterial besteht, sind diese Werkzeuge länger nutzbar.

» **VOLLSTÄNDIGKEIT:** Wie für Schraubendreher und Ratschen auch bieten wir hierzu Impact-Einsätze und zusätzlich die gesamte Zubehörpalette für Druckluftwerkzeug an.

» **VERSCHIEDENE ANBAUTEILE:** In diesen sind Schraubendreher mit Antrieben 3/8", 1/2", 3/4", 1" und 1.1/2" erhältlich, so dass das für die entsprechende Arbeit geeignete auswählbar ist.

**VERLÄNGERN SIE DIE GARANTIE VON IHREN PRODUKTEN
UND REGISTRIEREN SIE SIE AUF UNSERER WEBSEITE!**



**ANSCHLIESSEN DER
UNIOR-LUFTDRUCKWERKZEUGE?**



DRUCKLUFT-RATSCHENSCHRAUBER 250 - 251

DRUCKLUFT-SCHLAGSCHRAUBER 252 - 255

DIVERSE DRUCKLUFTWERKZEUGE 256 - 260

1522

**Druckluft Ratschenschrauber,
Kompositgehäuse**

- › Leerlaufdrehzahl: 200 U/min
- › max. Drehmoment 41 Nm
- › empfohlener Luftdruck 6,2 bar
- › Luftverbrauch 113 l/min
- › Lufteinlass: 1/4 Zoll

Vorteile:

- › schmaler Ratschenkopf
- › Kugellager
- › gummierter Griff
- › neue Luftregelung
- › 360° schwenkbarer Lufteinlass
- › Luftausstoß nach hinten
- › geräuscharm: 79dB(A)
- › kleines und kompaktes Werkzeug
- › Qualitätsprodukt
- › handlicher Ein/Aus-Schalter
- › schnelle und einfache Einstellung der Drehrichtung

Verwendung:

- › Automobilindustrie
- › Luftfahrtindustrie
- › Landwirtschaft
- › Großindustrie
- › größere Baumaschinen
- › Schiffsbauindustrie
- › für individuelle Montage

Wichtig!

- › Die Verwendung von Unior Kraftsteckschlüsseln wird empfohlen.

1531

Druckluft-Ratschenschrauber 3/8 Zoll

- › Leerlaufdrehzahl: 250 U/min
- › Maximaler Drehmoment: 54 Nm
- › Maximaler Luftdruck: 6, 2 BAR
- › Luftverbrauch: 62 l/min
- › Lufteinlass: 1/4 Zoll
- › Max. Schraub-Φ: M6

Vorteile:

- › leichtes und kompaktes Werkzeug
- › Qualitätsprodukt
- › Handlicher Ein/Aus Schalter
- › schnelle und handliche Einstellung der Drehrichtung
- › Luftabsperrentil zum Abschließen des Lufteinlasses in das Werkzeug

Verwendung:

- › Automobilindustrie
- › Luftfahrtindustrie
- › Landwirtschaft
- › Großindustrie
- › größere Baumaschinen
- › Schiffsbauindustrie
- › für individuelle Montage

Wichtig!

- › Die Verwendung von Unior Kraftsteckschlüsseln wird empfohlen.

1532

**Druckluft Ratschenschrauber,
Kompositgehäuse**

- › Leerlaufdrehzahl: 200 U/min
- › Maximaler Drehmoment: 54 Nm
- › empfohlener Luftdruck 6,2 bar
- › Luftverbrauch 113 l/min
- › Lufteinlass: 1/4 Zoll
- › max. Schraubgröße M8

Vorteile:

- › schmaler Ratschenkopf
- › Kugellager
- › gummierter Griff
- › neue Luftregelung
- › 360° schwenkbarer Lufteinlass
- › Luftausstoß nach hinten
- › geräuscharm: 79dB(A)
- › kleines und kompaktes Werkzeug
- › Qualitätsprodukt
- › handlicher Ein/Aus-Schalter
- › schnelle und einfache Einstellung der Drehrichtung

Verwendung:

- › Automobilindustrie
- › Luftfahrtindustrie
- › Landwirtschaft
- › Großindustrie
- › größere Baumaschinen
- › Schiffsbauindustrie
- › für individuelle Montage

Wichtig!

- › Die Verwendung von Unior Kraftsteckschlüsseln wird empfohlen.

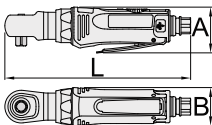

SKU	■	L	A	B	Nm	🔒
627565	1/4"	196	49	40,8	41	749

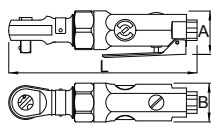

SKU	■	L	A	B	Nm	🔒
615318	3/8"	165	37	41	54	520

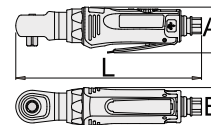

SKU	■	L	A	B	Nm	🔒
627566	3/8"	196	49	40,8	54	748



Druckluft-Ratschenschrauber 1/2 Zoll



- › Leerlaufdrehzahl: 160 U/min
- › Maximaler Drehmoment: 81 Nm
- › Maximaler Luftdruck: 6,2 BAR
- › Luftverbrauch: 113 l/min
- › Lufteinlass: 1/4 Zoll
- › Max. Schraub-Φ: M10

Vorteile:

- › leichtes und kompaktes Werkzeug
- › Qualitätsprodukt
- › Handlicher Ein/Aus Schalter
- › schnelle und handliche Einstellung der Drehrichtung
- › Luftabsperrrventil zum Abschließen des Lufteinlasses in das Werkzeug

Verwendung:

- › Automobilindustrie
- › Luftfahrtindustrie
- › Landwirtschaft
- › Großindustrie
- › größere Baumaschinen
- › Schiffsbauindustrie
- › für individuelle Montage

Wichtig!

- › Die Verwendung von Unior Kraftsteckschlüsseln wird empfohlen.

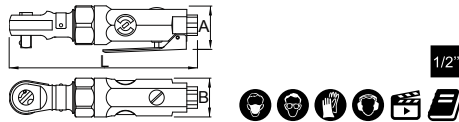

SKU	■	L	A	B	Nm	🔒
615319	1/2"	254	45	41	81	1370

Druckluft Ratschenschrauber, Kompositgehäuse



- › Leerlaufdrehzahl: 150 U/min
- › max. Drehmoment 90 Nm
- › empfohlener Luftdruck 6,2 bar
- › Luftverbrauch 113 l/min
- › Lufteinlass: 1/4 Zoll
- › Max. Schraub-Φ: M10

Vorteile:

- › schmaler Ratschenkopf
- › Kugellager
- › gummierter Griff
- › neue Luftregelung
- › 360° schwenkbarer Lufteinlass
- › Luftausstoß nach hinten
- › geräuscharm: 79dB(A)
- › kleines und kompaktes Werkzeug
- › Qualitätsprodukt
- › handlicher Ein/Aus-Schalter
- › schnelle und einfache Einstellung der Drehrichtung

Verwendung:

- › Automobilindustrie
- › Luftfahrtindustrie
- › Landwirtschaft
- › Großindustrie
- › größere Baumaschinen
- › Schiffsbauindustrie
- › für individuelle Montage

Wichtig!

- › Die Verwendung von Unior Kraftsteckschlüsseln wird empfohlen.

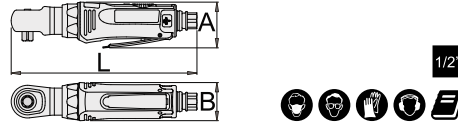

SKU	■	L	A	B	Nm	🔒
627567	1/2"	256	56	47,8	90	1332

Schlagschrauber



- › Leerlaufdrehzahl: 10.000 U/min
- › Maximaler Drehmoment: 271 Nm
- › Maximaler Luftdruck: 6,2 BAR
- › Luftverbrauch: 70 l/min
- › Lufteinlass: 1/4 Zoll
- › Max. Schraub-Φ: M10

Vorteile:

- › Einstellbares Drehmoment
- › schnelles Schrauben
- › breites Einsatzgebiet

Verwendung:

- › Automobilindustrie
- › Luftfahrtindustrie
- › Landwirtschaft
- › Großindustrie
- › größere Baumaschinen
- › Schiffsbauindustrie
- › für individuelle Montage

Wichtig!

- › Verwenden Sie immer Unior Kraftsteckschlüssel

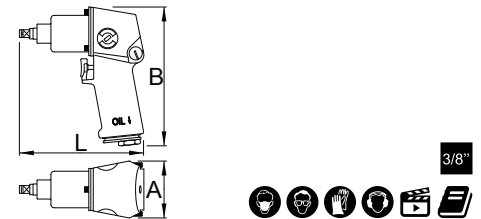

SKU	■	L	A	B	Nm	🔒
615320	3/8"	139	73,5	175	271	1350



1561

Schlagschrauber



- > Leerlaufdrehzahl: 8.000 U/min
- > Maximaler Drehmoment: 814 Nm
- > Maximaler Luftdruck: 6,2 BAR
- > Luftverbrauch: 113 l/min
- > Lufteinlass: 1/4 Zoll
- > Max. Schraub-Ø: M16

Vorteile:

- > Einstellbares Drehmoment
- > schnelles Schrauben
- > breites Einsatzgebiet

Verwendung:

- > Automobilindustrie
- > Luftfahrtindustrie
- > Landwirtschaft
- > Großindustrie
- > größere Baumaschinen
- > Schiffsbauindustrie
- > für individuelle Montage

Wichtig!

- > Verwenden Sie immer Unior Kraftsteckschlüssel

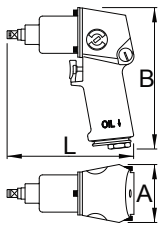

SKU	■	L	A	B	Nm	🔒
615322	1/2"	188	70	190	814	2910



1562

Schlagschrauber



- > Leerlaufdrehzahl: 6.500 U/min
- > Maximaler Drehmoment: 949 Nm
- > Maximaler Luftdruck: 6,2 BAR
- > Luftverbrauch: 124 l/min
- > Lufteinlass: 1/4 Zoll
- > Max. Schraub-Ø: M18

Vorteile:

- > Einstellbares Drehmoment
- > schnelles Schrauben
- > breites Einsatzgebiet

Verwendung:

- > Automobilindustrie
- > Luftfahrtindustrie
- > Landwirtschaft
- > Großindustrie
- > größere Baumaschinen
- > Schiffsbauindustrie
- > für individuelle Montage

Wichtig!

- > Verwenden Sie immer Unior Kraftsteckschlüssel

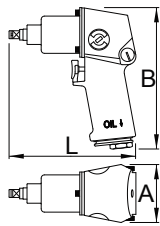

SKU	■	L	A	B	Nm	🔒
615321	1/2"	204	70	192	949	2800

1563

Druckluftschlagschrauber, kurz, Kompositgehäuse



- > Leerlaufdrehzahl: 8.000 U/min
- > max. Drehmoment 745 Nm
- > empfohlener Luftdruck 6,2 bar
- > Luftverbrauch 164 l/min
- > Lufteinlass: 1/4 Zoll
- > Geräuschentwicklung 104dB(A)
- > max. Schraubgröße M20

Vorteile:

- > Antriebsgehäuse aus Compositematerial
- > Luftauslass im Griff (Schalldämpfer)
- > Einhandumschaltung vor/rück
- > kompakt und leistungsstark
- > Jumbohammermechanismus

Verwendung:

- > Automobilindustrie
- > Luftfahrtindustrie
- > Landwirtschaft
- > Großindustrie
- > größere Baumaschinen
- > Schiffsbauindustrie
- > für individuelle Montage

Wichtig!

- > Verwenden Sie immer Unior Kraftsteckschlüssel

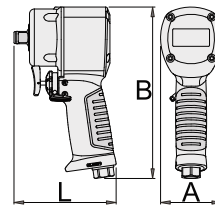

SKU	■	L	A	B	Nm	🔒
627568	1/2"	105,4	63	177	745	1329



1564

**Winkelschlagschrauber,
Kompositgehäuse**



- > Leerlaufdrehzahl: 8.000 U/min
- > max. Drehmoment 343 Nm
- > empfohlener Luftdruck 6,2 bar
- > Luftverbrauch: 113 l/min
- > Lufteinlass: 1/4 Zoll
- > Geräusentwicklung 92dB(A)
- > Max. Schraub-Φ: M16

Vorteile:

- > Antriebsgehäuse aus Aluminium
- > Compositegriff
- > Luftauslass im Griff (Schalldämpfer)
- > Einhandumschaltung vor/rück
- > kompakt und leistungsstark
- > Jumbohammermechanismus

Verwendung:

- > Automobilindustrie
- > Luftfahrtindustrie
- > Landwirtschaft
- > Großindustrie
- > größere Baumaschinen
- > Schiffsbauindustrie
- > für individuelle Montage

Wichtig!

- > Verwenden Sie immer Unior Kraftsteckschlüssel

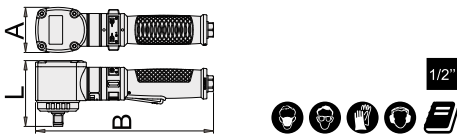

SKU	■	L	A	B	Nm	🔧
627569	1/2"	88	60	237	343	1332



1566

**Druckluftschlagschrauber,
Kompositgehäuse**



- > Leerlaufdrehzahl: 8.000 U/min
- > max. Drehmoment 1223 Nm
- > empfohlener Luftdruck 6,2 bar
- > Luftverbrauch: 113 l/min
- > Lufteinlass: 1/4 Zoll
- > Geräusentwicklung 93dB(A)
- > Max. Schraub-Φ: M24

Vorteile:

- > Antriebsgehäuse aus Compositematerial
- > Doppelhammer
- > Einhandumschaltung vor/rück
- > kompakt und leistungsstark
- > Auslöser mit variabler Drehzahl

Verwendung:

- > Automobilindustrie
- > Luftfahrtindustrie
- > Landwirtschaft
- > Großindustrie
- > größere Baumaschinen
- > Schiffsbauindustrie
- > für individuelle Montage

Wichtig!

- > Verwenden Sie immer Unior Kraftsteckschlüssel



SKU	■	L	A	B	Nm	🔧
627570	1/2"	187	70	193	1223	2227



1571

Schlagschrauber



- > Leerlaufdrehzahl: 6.500 U/min
- > Maximaler Drehmoment: 1085 Nm
- > Maximaler Luftdruck: 6,2 BAR
- > Luftverbrauch: 198 l/min
- > Lufteinlass: 1/4 Zoll
- > Max. Schraub-Φ: M24

Vorteile:

- > Einstellbares Drehmoment
- > schnelles Schrauben
- > breites Einsatzgebiet

Verwendung:

- > Automobilindustrie
- > Luftfahrtindustrie
- > Landwirtschaft
- > Großindustrie
- > größere Baumaschinen
- > Schiffsbauindustrie
- > für individuelle Montage

Wichtig!

- > Verwenden Sie immer Unior Kraftsteckschlüssel

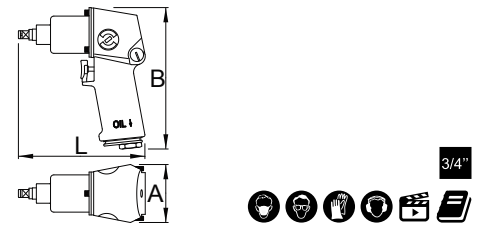

SKU	■	L	A	B	Nm	🔧
615324	3/4"	236	80	240	1085	4550

1565

**Schlagschrauber Sortiment 1/2 Zoll in
PVC Kasette**



- > Dimension der Kunststoffbox: 346 x 292 x 83 mm



SKU	📏	👤
615516	10 - 27	17
1561 (1/2"/824 Nm), 231.4/4 (1/2"x125, 1/2"x75), 231.8/4 (10 - 14, 15 - 32), 231/4 6p (10, 13, 17, 19, 21, 22, 24, 27), 231/4L6p (17, 19, 21, 22, 24, 27)		

1573

Druckluftschlagschrauber, Kompositgehäuse



- > Leerlaufdrehzahl: 5.500 U/min
- > max. Drehmoment 2043 Nm
- > empfohlener Luftdruck 6,2 bar
- > Luftverbrauch 198 l/min
- > Lufteinlass: 3/8 Zoll
- > Geräuschentwicklung 93dB(A)
- > max. Schraubengröße M30

Vorteile:

- > Antriebsgehäuse aus Compositematerial
- > Doppelhammer
- > Einhandumschaltung vor/rück
- > kompakt und leistungstark
- > Auslöser mit variabler Drehzahl

Verwendung:

- > Automobilindustrie
- > Luftfahrtindustrie
- > Landwirtschaft
- > Großindustrie
- > größere Baumaschinen
- > Schiffsbauindustrie
- > für individuelle Montage

Wichtig!

- > Verwenden Sie immer Unior Kraftsteckschlüssel

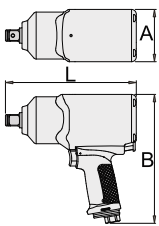

3/4"



SKU	■	L	A	B	Nm	🔒
627571	3/4"	220	88	217	2034	3764



1591

Schlagschrauber



- > Leerlaufdrehzahl: 4.000 U/min
- > Maximaler Drehmoment: 2439 Nm
- > Maximaler Luftdruck: 6,2 BAR
- > Luftverbrauch: 255 l/min
- > Lufteinlass: 1/2 Zoll
- > Max. Schraub-Φ: M36

Vorteile:

- > Einstellbares Drehmoment
- > schnelles Schrauben
- > breites Einsatzgebiet

Verwendung:

- > Automobilindustrie
- > Luftfahrtindustrie
- > Landwirtschaft
- > Großindustrie
- > größere Baumaschinen
- > Schiffsbauindustrie
- > für individuelle Montage

Wichtig!

- > Verwenden Sie immer Unior Kraftsteckschlüssel

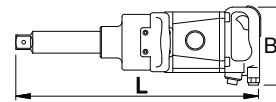

SKU	■	B	L	Nm	🔒
615325	1"	650	495	2439	13600

1575

Schlagschrauber-Sortiment 3/4 Zoll in PVC-Kassette



- > Dimension der Kunststoffbox: 393 x 331 x 95 mm



SKU	🔒
617161	7
1571 (3/4"/1085 Nm), 232/4 6p	(19, 24, 27, 32, 36, 41)

1592

Schlagschrauber

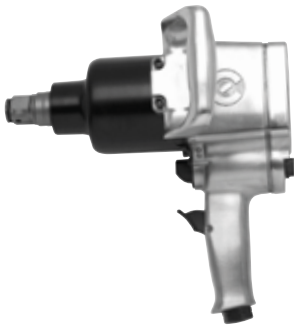

- › Leerlaufdrehzahl: 4.000 U/min
- › Maximaler Drehmoment: 2439 Nm
- › Maximaler Luftdruck: 6,2 BAR
- › Luftverbrauch: 255 l/min
- › Lufteinlass: 1/2 Zoll
- › Max. Schraub-Ø: M36

Vorteile:

- › Einstellbares Drehmoment
- › schnelles Schrauben
- › breites Einsatzgebiet

Verwendung:

- › Automobilindustrie
- › Luftfahrtindustrie
- › Landwirtschaft
- › Großindustrie
- › größere Baumaschinen
- › Schiffsbauindustrie
- › für individuelle Montage

Wichtig!

- › Verwenden Sie immer Unior Kraftsteckschlüssel

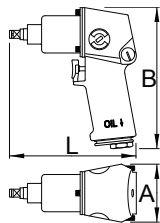

SKU	■	L	A	B	Nm	🔒
615326	1"	307	114	280	2439	12800

1596

Schlagschrauber 1.1/2"

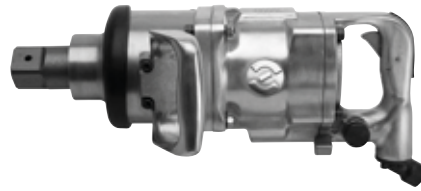

- › Max. Schlagzahl 3000 U/min.
- › Maximaler Drehmoment: 3388 Nm
- › Maximaler Luftdruck: 6,2 BAR
- › Luftverbrauch 410 l/min.
- › Lufteinlass: 1/2 Zoll
- › Max. Schraubendim. M 45

Vorteile:

- › Einstellbares Drehmoment
- › schnelles Schrauben
- › breites Einsatzgebiet

Verwendung:

- › Automobilindustrie
- › Luftfahrtindustrie
- › Landwirtschaft
- › Großindustrie
- › größere Baumaschinen
- › Schiffsbauindustrie
- › für individuelle Montage

Wichtig!

- › Verwenden Sie immer Unior Kraftsteckschlüssel

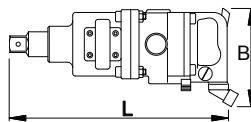

SKU	■	B	L	Nm	🔒
617690	1.1/2"	550	450	3388	17800

1597

Schlagschrauber 1.1/2"

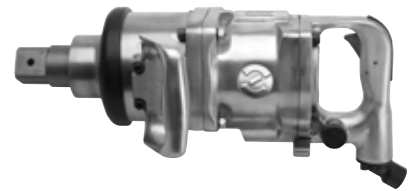

- › Max. Schlagzahl 3000 U/min.
- › Max. 4065 Nm
- › Maximaler Luftdruck: 6,2 BAR
- › Luftverbrauch 435 l/min
- › Lufteinlass: 1/2 Zoll
- › Max. Schraubendim. M 52

Vorteile:

- › Einstellbares Drehmoment
- › schnelles Schrauben
- › breites Einsatzgebiet

Verwendung:

- › Automobilindustrie
- › Luftfahrtindustrie
- › Landwirtschaft
- › Großindustrie
- › größere Baumaschinen
- › Schiffsbauindustrie
- › für individuelle Montage

Wichtig!

- › Verwenden Sie immer Unior Kraftsteckschlüssel

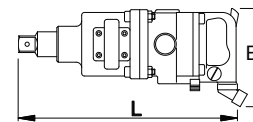

SKU	■	B	L	Nm	🔒
617691	1.1/2"	545	465	4065	18600



1510

Druckluft Schleifmaschine



- > Max. Drehzahl 10000 U/min
- > Maximaler Luftdruck: 6,2 BAR
- > Luftverbrauch 212 l/min
- > Lufteinlass: 1/4 Zoll
- > Schleifteller mit Klettverschluss

Vorteile:

- > gutes Greifen ohne Rutschen durch ergonomische Griffform
- > Für Rechts- und Linkshändler
- > Geräuscharm und Kraftvoll
- > Handlicher Ein/Aus Schalter
- > Staubsack für einen saubereren Arbeitsplatz
- > Flexibles und Robuster Absaugschlauch
- > Hinterlässt keine Kanten am Werkstück
- > Bessere Arbeitsbedingungen durch minimale Vibrationen
- > Hohe Kraftübertragung durch das Gewicht von 1,2 kg

Verwendung:

- > Kfz-Werkstätten
- > Für Vorarbeiten an unzähligen Produkten
- > ideal geeignet zum Schleifen von Baustahl, Metallen und Holz
- > Der Vorteil des Velcro™ System ist ein schnelles, einfaches und sicheres Wechseln der verschiedenen Schleifpads.

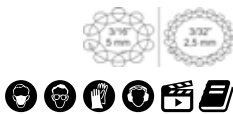
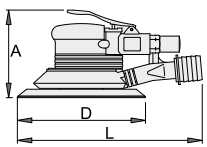

SKU	Nº	L	A	D	🔒
617733	2.5	220	105	150	1600
617713	5	220	105	150	1615



1514

Druckluft Schlaghammer



- > Zum Schneiden von Blechen, Entfernen von Schweißnähten, Fliesen, ect.
- > mit Federhalterung, dadurch schneller Wechsel des Zubehörs
- > 67 mm bei 170 mm Schlaghammer, 92 mm bei 225 mm Schlaghammer
- > Bohrdurchmesser 9,1 mm
- > Schläge/Minute: 3000 bei 170 mm, 2100 bei 225 mm
- > Luftverbrauch 250 l/min
- > Lufteinlass: 1/4 Zoll

Vorteile:

- > leichtes und kompaktes Werkzeug, optimal für schwer zugängliche Stellen
- > breites Einsatzgebiet
- > Federhalterung für schnellen Wechsel des Zubehörs

Verwendung:

- > Automobilindustrie
- > Schneiden von Blechen
- > Entfernen von Schweißnähten
- > zum bearbeiten von Wänden, Beton, Steinen, Ziegel, Stahl, Leichtmetall

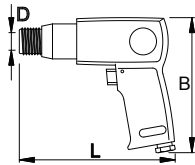

SKU	L	B	D	🔒
617714	170	150	19	1810
617715	225	150	19	2160



1514.1B

Ersatzfeder für 1514



SKU	🔒
617716	69

1514A1

Flachmeissel



Verwendung:

- > Formung und Säuberung von Schweißnähten, Ablängen von Bolzen und Nägeln, Erzeugung von Schlitten, Reinigung und Glätten unebener Oberflächen.

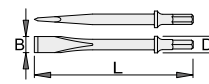

SKU	L	B	D	🔒
617718	182	18	19	181

1514A2

Spitzmeissel



Verwendung:

- > Entfernen von Nieten und Schweißrückständen.

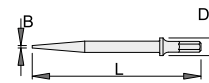

SKU	L	B	D	🔒
617719	180	2	19	154

1514A3

Schneid-und Schweissmeissel



Verwendung:

- > Entfernen von Nieten und Schweißrückständen.

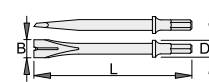

SKU	L	B	D	🔒
617720	180	20	19	179

1514.2B

Ersatz Schnellwechselfutter für 1514



- › für die schnelle und einfache Ein-/Ausspannung von Meißeln
- › schneller Meißelwechsel durch Lösung des oberen Ausrückrings
- › geriffelter Ausrückring für einen maximalen Grip beim Wechsel

SKU	
617717	351

1514A4

Blech Drehmeißel



Verwendung:

- › Schneiden von Blech.

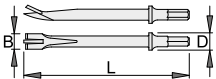

SKU	L	B	D	
617721	180	16.7	19	178

1514A5

V Meißel



Verwendung:

- › Schneiden von Blech.

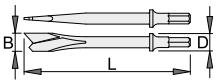

SKU	L	B	D	
617722	190	19.2	19	187

1514A6

Spat Meißel



Verwendung:

- › Formen und Säubern von Schweißnähten, Ablängen von Bolzen und Nägeln, Herstellen von Schlitten, Reinigen und Glätten unebener Oberflächen

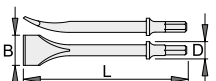

SKU	L	B	D	
617723	178	32.8	19	207

1514PB

Druckluft Schlaghammer mit Meißelsatz in PVC Kasette



- › Dimension der Kunststoffbox: 307 x 260 x 70 mm

SKU	
619964	7
1514 (170), 1514A1 (182), 1514A2 (180), 1514A3 (180), 1514A4 (180), 1514A5 (190), 1514A6 (178),	

1515

Druckluft Bohrmaschine



- › Umschaltbar
- › Leerlaufdrehzahl 1800 U/min
- › Maximaler Luftdruck: 6,2 BAR
- › Luftverbrauch 113 l/Min
- › Lufterlass: 1/4 Zoll
- › Bohrfutteraufnahme 1,0 - 10 mm
- › Spindel 3/8 Zoll, 24 UNF
- › Schlauchinnendurchmesser 10 mm

Vorteile:

- › Hohe Kraftübertragung
- › Leichte und Kompakte Ausführung
- › Handlicher Ein/Aus Schalter
- › Der ergonomisch geformte Griff ermöglicht ein angenehmes Arbeiten
- › Die Kunststoffbeschichtung des Griffs dämpft Schwingungen
- › Rechts-/Linkslauf
- › Schnellwechsel Bohrfutter

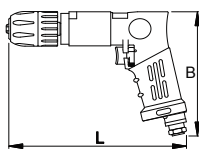

SKU	L	B	
617726	190	150	1360



1515H

Druckluft Bohrmaschine mit Handgriff



- › Umschaltbar
- › Leerlaufdrehzahl 800 U/min
- › Maximaler Luftdruck: 6,2 BAR
- › Luftverbrauch 113 l/Min
- › Lufterlass: 1/4 Zoll
- › Bohrfutteraufnahme 1,5 - 13 mm
- › Spindel 3/8 Zoll, 24 UNF
- › Schlauchinnendurchmesser 10 mm

Vorteile:

- › Hohe Kraftübertragung
- › Leichte und Kompakte Ausführung
- › Verstellbarer Handgriff für Rechts- und Linkshändler
- › Handlicher Ein/Aus Schalter
- › Der ergonomisch geformte Griff ermöglicht ein angenehmes Arbeiten
- › Die Kunststoffbeschichtung des Griffs dämpft Schwingungen
- › Rechts-/Linkslauf
- › Schnellwechsel Bohrfutter

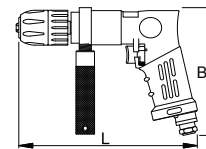

SKU	L	B	
617727	220	150	1570

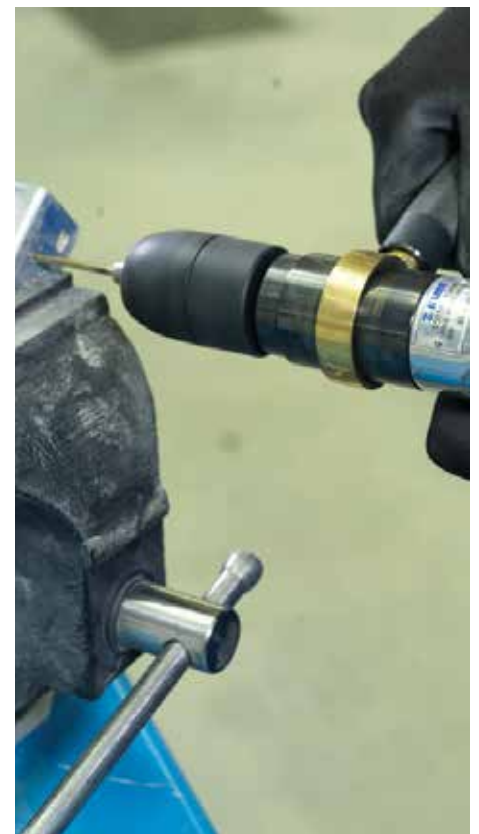

1516

Druckluft Schleifmaschine



- › Leerlaufdrehzahl 25000 U/min
- › Maximaler Luftdruck: 6,2 BAR
- › Luftverbrauch 113 l/Min
- › Lufteinlass: 1/4 Zoll
- › Spannbohrfutter max. 6 mm
- › Schlauchinnendurchmesser 10 mm

Vorteile:

- › Sicherungshebel gegen unbeabsichtigtes Einschalten
- › Einfaches Einspannen von Schleif- und Polierstifte
- › Hohe Kraftübertragung
- › leichtes und kompaktes Werkzeug
- › stufenlose Regulierung der Drehzahl

Verwendung:

- › Präzisionsschleifen
- › Flächenschleifen
- › Werkzeugindustrie
- › Automobilindustrie
- › Luftfahrtindustrie
- › Reinigung von Schweißnähten
- › Reinigung von Beton und Wandflächen
- › Reinigung von Holzoberflächen
- › Entfernen von Farben und Lacken
- › Entfernen von Rost
- › Schleifen von Lagern
- › Schleifen von Motorventilen
- › Schleifen von Zahnrädern und Rollen
- › diverse andere Oberflächen

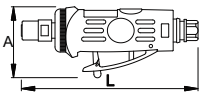

SKU	L	A	🔒
617731	155	60	390



1516A

Druckluft Schleifmaschine



- › Leerlaufdrehzahl 20000 U/min
- › Maximaler Luftdruck: 6,2 BAR
- › Luftverbrauch 113 l/Min
- › Lufteinlass: 1/4 Zoll
- › Spannbohrfutter max. 6 mm
- › Schlauchinnendurchmesser 10 mm

Vorteile:

- › Durch das abgewinkelte Bohrfutter können auch schwer zugängliche Stellen erreicht werden
- › Sicherungshebel gegen unbeabsichtigtes Einschalten
- › Einfaches Einspannen von Schleif- und Polierstifte
- › Hohe Kraftübertragung
- › leichtes und kompaktes Werkzeug
- › stufenlose Regulierung der Drehzahl

Verwendung:

- › Präzisionsschleifen
- › Flächenschleifen
- › Werkzeugindustrie
- › Automobilindustrie
- › Luftfahrtindustrie
- › Reinigung von Schweißnähten
- › Reinigung von Beton und Wandflächen
- › Reinigung von Holzoberflächen
- › Entfernen von Farben und Lacken
- › Entfernen von Rost
- › Schleifen von Lagern
- › Schleifen von Motorventilen
- › Schleifen von Zahnrädern und Rollen
- › diverse andere Oberflächen

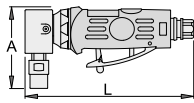

SKU	L	A	🔒
617732	162	76	740



1517S

Druckluft Schleifmaschine



- › Leerlaufdrehzahl 4500 U/min
- › Maximaler Luftdruck: 6,2 BAR
- › Luftverbrauch 340 l/Min
- › Lufteinlass: 1/4 Zoll
- › Anschlußgewinde 5/8 Zoll

Vorteile:

- › leichtes und kompaktes Werkzeug
- › Für Rechts- und Linkshändler
- › abnehmbarer Griff
- › Handlicher Ein/Aus Schalter

Verwendung:

- › Schleifen von Schweißnähten
- › Schleifen von scharfen Kanten
- › Reparatur von kleinen Unebenheiten

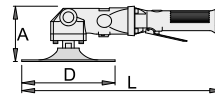

SKU	L	A	D	🔒
617729	375	100	175	2610

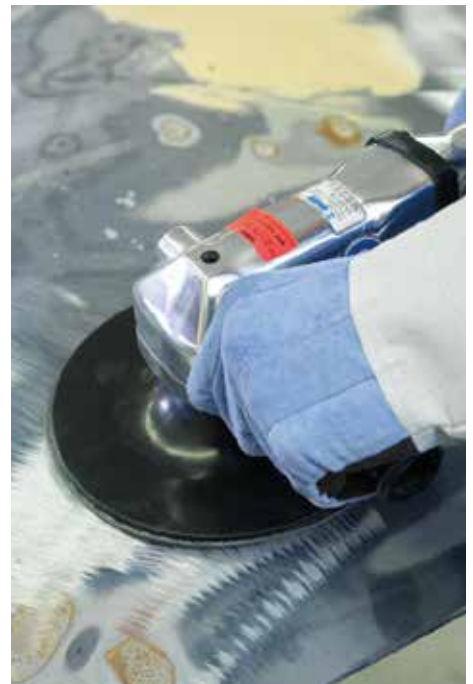

**MADE
FOR
WORK.**

1518

Druckluft Winkelschleifer



- › Leerlaufdrehzahl 11000 U/min
- › Maximaler Luftdruck: 6,2 BAR
- › Luftverbrauch 170 l/min
- › Lufteinlass: 1/4 Zoll

Vorteile:

- › abnehmbarer Griff
- › Sicherungshebel gegen unbeabsichtigtes Einschalten

Verwendung:

- › Schutz vor rotierenden Teilen
- › Auch für den Einsatz an schwer zugänglichen Stellen
- › Werkzeugindustrie
- › Reinigung von Schweißnähten
- › Reinigung von Beton und Wandflächen
- › Reinigung von Holzoberflächen
- › Entfernen von Farben und Lacken
- › Entfernen von Rost
- › Schneiden von Profilstahl und Blechen
- › sonstiger Gebrauch

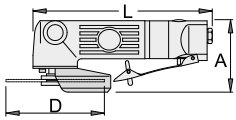

SKU	L	A	D	📄
617730	230	90	125	2175



1508A

Druckluft Blaspistole



- › Max. 10,9 Bar
- › Luftverbrauch 220 l/min

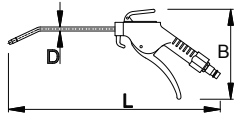

SKU	L	B	D	📄
617767	260	135	6	153

1508B

Druckluft Blaspistole



- › Max. 10,9 Bar
- › Luftverbrauch 220 l/min

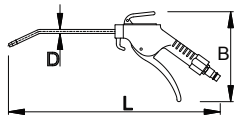

SKU	L	B	D	📄
617768	420	150	6	178

1500

Druckluft Filterregler inkl. Öl 1/4 Zoll



- › Lufteinlass: 1/4 Zoll
- › Max. Luftdruck: 9,5 Bar
- › Luftverbrauch 600 l/min
- › Arbeitsdruck 0,5 - 8,5 Bar
- › Arbeitstemperatur 5 - 60°C
- › Filtrierungsgrad 5
- › Filterkapazität 15 ml
- › Ölerkapazität 25 ml

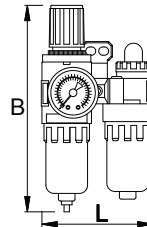

SKU	L	B	📄
617735	90	155	491

1501

Druckluft Filterregler inkl. Öl 3/8 Zoll

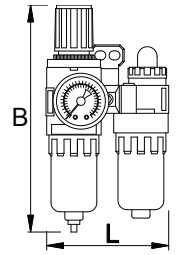

- › Lufteinlass: 3/8 Zoll
- › Max. Luftdruck: 9,5 Bar
- › Luftverbrauch 1800 l/min
- › Arbeitsdruck 0,5 - 8,5 Bar
- › Arbeitstemperatur 5 - 60°C
- › Filtrierungsgrad 5
- › Filter Kapazität 60 ml
- › Öl Kapazität 90 ml

SKU	L	B	📄
617736	150	270	1285

1502

Druckluft Filterregler inkl. Öl 1/2 Zoll

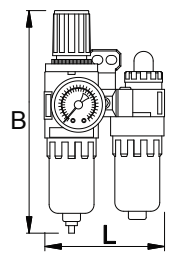

- › Lufteinlass: 1/2 Zoll
- › Max. Luftdruck: 9,5 Bar
- › Arbeitsdruck 0,5 - 8,5 Bar
- › Arbeitstemperatur 5 - 60°C
- › Filtrierungsgrad 5
- › Luftverbrauch 2300 l/min
- › Filter Kapazität 60 ml
- › Öl Kapazität 90 ml

SKU	L	B	📄
617737	150	220	1265

1503

Druckluft Filterregler inkl. Öler 3/4 Zoll

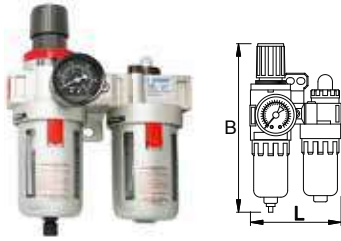

- > Lufteinlass 3/4"
- > Max. Luftdruck: 9,5 Bar
- > Arbeitsdruck 0,5 - 8,5 Bar
- > Arbeitstemperatur 5 - 60°C
- > Filtrierungsgrad 5
- > Luftverbrauch 2500 l/min
- > Filter Kapazität 60 ml
- > Öler Kapazität 90 ml

SKU	L	B	📦
621473	190	240	1805

1505

Druckluft Spiralschlauch

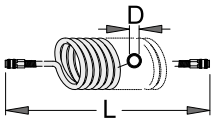

SKU	L (m)	mm	D	📦
617743	9	1/4"	6.5 x 10	850
617744	9	1/4"	8 x 12	894
617745	9	3/8"	11 x 16	1526
617746	12	1/4"	6.5 x 10	835
617747	12	1/4"	8 x 12	1076
617748	12	3/8"	11 x 16	1847

1506KN7

Kupplung mit Gewindeanschluss



- > Metall Gehäuse
- > Innengewinde

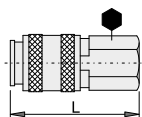

SKU	mm	mm	L	📦
617795	R1/4"	20	54.5	113
617796	R3/8"	20	55	105

1506KZ7

Kupplung mit Gewindeanschluss



- > Metall Gehäuse
- > Aussengewinde

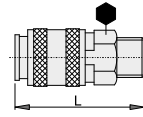

SKU	mm	mm	L	📦
617793	R1/4"	20	58	98
617794	R3/8"	20	54	101

1506KZ10

Kupplung mit Gewindeanschluss



- > Metall Gehäuse
- > Aussengewinde

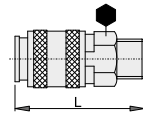

SKU	mm	mm	L	📦
621452	3/8"	24	62.5	149
621453	1/2"	24	65.0	156
621454	3/4"	27	67.1	191

1507Z7

Kupplungsniessel mit Aussengewinde



- > Innendurchmesser 7 mm
- > Aussengewinde
- > Metall Gehäuse

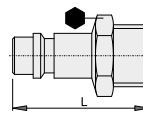

SKU	mm	mm	L	📦
617797	R1/4"	14	34	24
617798	R3/8"	19	36.5	34
618483	R1/2"	22	39	40

1507Z10

Kupplungsniessel mit Aussengewinde



- > Aussengewinde
- > Innendurchmesser 10 mm
- > Metall Gehäuse

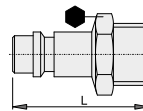

SKU	mm	mm	L	📦
621455	3/8"	17	39.4	38
621456	1/2"	24	39.4	53
621457	3/4"	27	48.5	86







MESSWERKZEUGE

Genauigkeit ist heute wichtiger denn je!

Das Messen selbst und die Messwerkzeuge waren schon immer wichtig. Aber auch hier gibt es aktuelle Trends, wobei derzeit alles in Richtung einer Aufwertung der Messwerkzeuge durch Elektronik weist. Neben genauem Messen gewinnt auch Speichern und Verarbeiten der Messdaten immer mehr an Bedeutung. Daher sind große Fortschritte bei der Vernetzung von Messwerkzeuge mit Computern und Fortschritte bei der Digitalisierung der Messwerkzeuge wahrnehmbar.



» **VIelfALT:** Das Programm umfasst Messzeuge für die unterschiedlichsten Aufgaben wie Drehmomentschlüssel, Bandmaße, Wasserwaagen, Messfühler und viele weitere Messzeuge.

» **SERVICE UND KALIBRIERUNG:** Für Drehmomentschlüssel bieten wir Reparaturen mit Ersatzteilen und regelmäßige Kalibrierungen an.

» **GENAUIGKEIT:** Da jedes Werkzeug einer verifizierbaren Genauigkeitsprüfung unterlegen hat, kann der Anwender sich auf die Zuverlässigkeit der durchgeführten Messungen verlassen.



**VERLÄNGERN SIE DIE GARANTIE VON IHREN PRODUKTEN
UND REGISTRIEREN SIE SIE AUF UNSERER WEBSEITE!**

DREHMOMENTSCHLÜSSEL	266 - 267
ROLLBANDMASSE	268 - 269
WASSERWAAGE	269
SCHLOSSERWINKEL	269 - 270
ESTRICHLATTE	270
MESSSCHIEBER	270
DIVERSE MESS- UND MARKIERWERKZEUGE	271

Unser Schwerpunkt: Drehmomentschlüssel von Unior

Das Lieferprogramm von Unior beinhaltet verschiedene Arten von Drehmomentschlüsseln für unterschiedliche Zwecke. So werden sowohl mechanisch einstellbare Standard-Drehmomentschlüssel mit einem breiten Funktionsspektrum als auch elektronische Drehmomentschlüssel angeboten. Drehmomentschlüssel von Unior dienen sowohl für leichte Präzisionsarbeiten wie die Fahrradwartung als auch für schwere Industriemontagen an Maschinen und Geräten, wo es ebenfalls auf Präzision ankommt.

Jeder Schraubenschlüssel ist so konzipiert, dass er maximal präzise und benutzerfreundlich ist und gleichzeitig durch besondere Ergonomie komfortables Arbeiten gestattet. Daher wird jeder Drehmomentschlüssel von Unior sorgfältig kalibriert und ist sofort einsatzbereit, was auch durch das jeweils beiliegende Genauigkeitszertifikat bestätigt wird.

Drehmomentschlüssel

Unior bietet eine breite Palette professioneller Drehmomentprodukte an. Unsere Produktlinie für Drehmomente umfasst Drehmomentschlüssel mit Anzeige, Drehmomentschlüssel mit Umschaltknarre, Drehmomentschlüssel und industrielle Drehmomentschlüssel. Jeder Drehmomentschlüssel wird nach präzisen Spezifikationen hergestellt, um maximale Leistung für Ihre Drehmomentanwendung zu erzielen.

Die Schlüssel wurden derart hergestellt, dass diese die Anforderungen der ISO 6789 Norm erfüllen und übersteigen.

Was ist ein Drehmomentschlüssel?

Ein Drehmomentschlüssel, ist ein Schlüssel, der zur präzisen Momentübertragung auf Schrauben verwendet wird. Sie werden dort eingesetzt, wo ein präzise übertragenes Moment von kritischer Bedeutung für die Lebensdauer und den Betrieb der Produkte ist. Die Drehmomentschlüssel ermöglichen dem Benutzer, dass derselbe das übertragene Moment misst und dieses darauf mit den gewünschten Spezifikationen vergleicht.

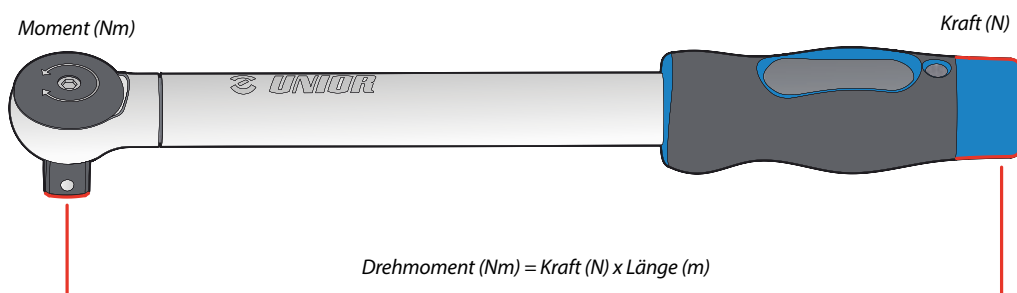



 UNIDA

 UNIDA®
nd tools

Elektronischer Drehmomentschlüssel



- › Sollmomentanzeige: Akustisches Signal + 12 LED Leuchtanzeige
- › Betriebsarten: Spitzenwert speichern / Verfolgen
- › Einheiten zur Auswahl: Nm, inlb, ftlb, kgcm
- › Kopffart: Austauschkopf
- › Zahnanzahl: 52
- › Batterie: 2 x AA (Mignonzellen, nicht im Lieferumfang)
- › Batterielebensdauer (Dauerbetrieb): 110 h
- › Batterielebensdauer (Standby): 1 Jahr
- › Datenspeicher: 250 Eingaben
- › 10 voreingestellte Werte für Drehmoment
- › Betriebstemperatur: -10°C ~ 60°C
- › Lagertemperatur: -20°C ~ 70°C
- › Feuchtigkeit: bis 90 % nicht kondensierend
- › Falltest: 1 m
- › Schwingungstest: 10g
- › Garantie: 10.000 Zyklen / 1 Jahr
- › EMV-zertifiziert
- › Genauigkeit: CW: +/-2%, CCW: +/-3%
- › PC-Anschluss

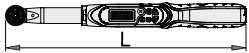

SKU	■	Nm	L	axb	📦
627575	1/4"	1,5 - 30	390	9 x 12	1395
627576	1/2"	6,8 - 135	410	9 x 12	1619
627577	1/2"	10 - 200	545	14 x 18	2268



Ratschenaufsatz für 266



SKU	┌─┐	■	Nm	axb	📦
628099	1/4" (9x12, 30Nm)	1/4"	1,5 - 30	9 x 12	69
628100	3/8" (9x12, 135Nm)	3/8"	6,8 - 135	9 x 12	153
628101	1/2" (9x12, 135Nm)	1/2"	6,8 - 135	9 x 12	156
628102	1/2" (14x18, 200Nm)	1/2"	10 - 200	14 x 18	310

Verstellbarer Schraubenschlüsselaufsatz für 266



SKU	┌─┐	axb	Nm	🔄	📦
628103	9x12 (135Nm)	6,8 - 135	9 x 12	30	265
628104	14x18 (200Nm)	10 - 200	14 x 18	30	302

Offener Ringschlüsselaufsatz für 266



SKU	┌─┐	🔄	axb	📦
628105	10 (9x12)	10	9 x 12	53
628106	11 (9x12)	11	9 x 12	55
628107	12 (9x12)	12	9 x 12	55
628108	13 (9x12)	13	9 x 12	55
628109	14 (9x12)	14	9 x 12	59
628110	16 (9x12)	16	9 x 12	61
628111	17 (9x12)	17	9 x 12	63
628112	18 (9x12)	18	9 x 12	69
628113	19 (9x12)	19	9 x 12	71
628114	21 (9x12)	21	9 x 12	74
628115	22 (9x12)	22	9 x 12	76
628116	24 (14x18)	24	14 x 18	139



Drehmomentschlüssel



- › Genauigkeit: +/- 3%
- › Mikroskala für einfache und fehlerfreie Einstellungen
- › Einstellschraube für die Drehmomenteinstellung
- › Schnelle Einstellung - mit 8 Drehungen ist die gesamte Skala gedeckt
- › Drehmomentanwendung: Beide Seiten, aber verwenden Sie immer die auf dem Hebel des Drehmomentschlüssels angegebene Richtung
- › Griff: Zweikomponentenmaterial
- › Doppelskala lbfft und Nm
- › Der zusätzliche Aufhänger für die Aufbewahrung von Werkzeugen hilft beim Aufschließen und der Einstellung des Drehmomentschlüssels.
- › 5° Drehwinkel

Wichtig!

- › Verwenden Sie keinen Drehmomentschlüssel zum Lösen von Schrauben!
- › Drehrichtung am Aufkleber beachten
- › Das Standard-Kalibrier-Intervall des Drehmomentschlüssels beträgt 12 Monate oder 5.000 Messungen ab dem Zeitpunkt des Kaufes
- › Nach Beendigung der Arbeit den Drehmomentschlüssel wieder in seine ursprüngliche Position bringen
- › Bei Erreichen des eingestellten Drehmomentes nicht mehr weiterdrehen
- › Der Drehmomentschlüssel könnte beschädigt werden, falls Hinweise der Bedienungsanleitung nicht berücksichtigt werden.



SKU	■	Nm	Nm	L	📦
626765	3/8"	12 - 60	10 - 45	328	700
626766	1/2"	40 - 200	30 - 150	459	1000
626767	1/2"	60 - 340	50 - 250	679	1550



Drehmomentschlüssel



- › Umschaltbar
- › Die Drehmomentbetätigung hat immer in die Richtung der Markierung zu erfolgen.
- › Die Ratsche arbeitet mit Rechts- und Linkslauf
- › zum Anziehen rechtsgängiger Schrauben und Muttern
- › Akustische Signalgebung zur Erkennung des erreichten Drehmoments.
- › Die Neukalibrierung soll spätestens 12 Monate nach Kauf durchgeführt werden
- › Prüfzertifikat nach DIN EN ISO 6789
- › Doppelskala mit Nm und Kgm

Wichtig!

- › Verwenden Sie keinen Drehmomentschlüssel zum Lösen von Schrauben!
- › Drehrichtung am Aufkleber beachten
- › Das Standard-Kalibrier-Intervall des Drehmomentschlüssels beträgt 12 Monate oder 5.000 Messungen ab dem Zeitpunkt des Kaufes
- › Nach Beendigung der Arbeit den Drehmomentschlüssel wieder in seine ursprüngliche Position bringen
- › Bei Erreichen des eingestellten Drehmomentes nicht mehr weiterdrehen
- › Der Drehmomentschlüssel könnte beschädigt werden, falls Hinweise der Bedienungsanleitung nicht berücksichtigt werden.

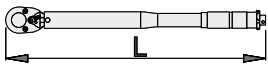

SKU	■	Nm	L	📱
615485	1/4"	2 - 24	270	686
615486	3/8"	5 - 110	360	1100
615487	1/2"	28 - 210	465	1680
615488	1/2"	35 - 350	640	2930
615489	3/4"	70 - 560	840	5600
615490	3/4"	140 - 700	1070	8200
615491	1"	140 - 980	1220	8800

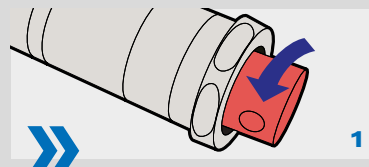

1
Lösen Sie die untere Schraube, um den Einstellhebel für die Drehmomenteinstellung zu lösen.

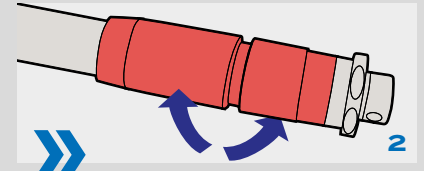

2
Stellen Sie mit dem Einstellhebel das gewünschte Drehmoment ein.

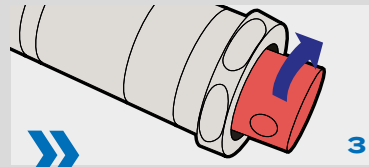

3
Ziehen Sie die untere Schraube fest, um die Drehmomenteinstellung zu fixieren.

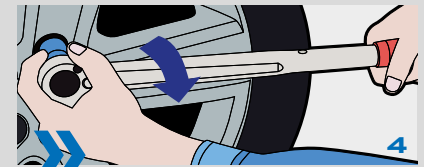

4
Setzen Sie den Drehmomentschlüssel an und beginnen Sie mit dem Festziehen (in die vorgeschriebene Drehrichtung). Beim akustischen Signal (Klick) ist das eingestellte Drehmoment erreicht. Das Festziehen ist damit beendet.

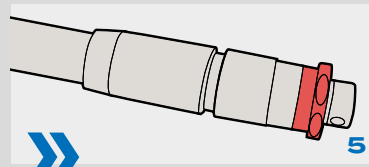

5

Warnung!

Lösen Sie niemals die rot markierte Schraube. In diesem Falle wird Ihre Garantie nicht berücksichtigt.

265

Drehmomentschlüssel



- › Auslösegenauigkeit: +/- 4 % Toleranz vom eingestellten Wert
- › Gefertigt laut ISO 9000:2000
- › Mit Abknickmechanismus
- › Auslösesignal ist fühl- und sichtbar und macht ein Überziehen unwahrscheinlich
- › Drehmomentanwendung: Beide Seiten, aber verwenden Sie immer die auf dem Hebel des Drehmomentschlüssels angegebene Richtung
- › Mit Doppelskala in N.m und lbf.ft
- › Prüfzertifikat nach DIN EN ISO 6789

Verwendung:

- › Landwirtschaft
- › Baubranche
- › Großindustrie
- › größere Baumaschinen
- › Schiffsbauindustrie
- › Luftfahrtindustrie
- › Verwenden Sie keinen Drehmomentschlüssel zum Lösen von Schrauben!

Wichtig!

- › Das Werkzeug ist nach Vorgabe des Handbuchs zu verwenden
- › Drehrichtung am Aufkleber beachten
- › Das Standard-Kalibrier-Intervall des Drehmomentschlüssels beträgt 12 Monate oder 5.000 Messungen ab dem Zeitpunkt des Kaufes
- › Nach Beendigung der Arbeit den Drehmomentschlüssel wieder in seine ursprüngliche Position bringen
- › Bei Erreichen des eingestellten Drehmomentes nicht mehr weiterdrehen
- › Der Drehmomentschlüssel könnte beschädigt werden, falls Hinweise der Bedienungsanleitung nicht berücksichtigt werden.

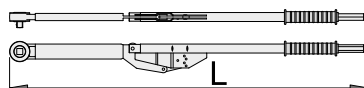

SKU	■	Nm	Nm	L	📱
616802	3/4"	200 - 800	150 - 600	1140	9000
616803	3/4"	300 - 1000	200 - 750	1470	11000

Drehmomentvervielfältiger



- > Vervielfältigung im Übersetzungsverhältnis 1:5, Genauigkeit besser als +/- 4% Toleranz
- > Mit zwei Abstützvorrichtungen
- > Robuste Ausführung für lange Lebensdauer
- > Lieferung im stabilen Transportkoffer

Vorteile:

- > Exakt definierte Multiplikation - Konvertierungen werden nicht benötigt
- > Einfache Anwendung; erfordert keine zusätzlichen Kenntnisse

Verwendung:

- > Hochbau
- > Landwirtschaft
- > Großindustrie
- > größere Baumaschinen
- > Schiffsbauindustrie
- > Luftfahrtindustrie
- > Eisenbahnbau
- > Raffinerien

Wichtig!

- > Die Verwendung von Unior Kraftsteckschlüsseln wird empfohlen.
- > Zum kontrollierten Schraubenanzug und zum Lösen von Verschraubungen

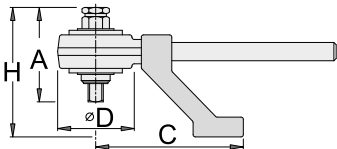

SKU	□	■	Nm	Nm	↓	D	A	C	H	📦
616804	1/2" (32mm)	3/4"	1300	960	5:1	108	126	210	180	7000
616805	3/4" (36mm)	1"	2700	2000	5:1	108	128	210	186	7000

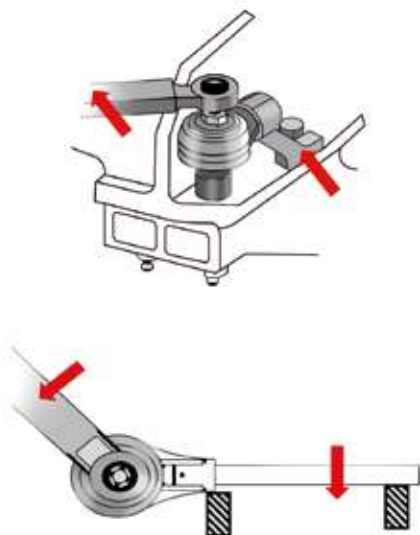

Winkelmesser



- > Für Zylinderkopfschrauben mit sowohl vorgeschriebenem Drehmoment als auch vorgeschriebenem Winkel
- > Bei schwer zugänglichen Stellen kann zusätzlich auch eine Verlängerung verwendet werden
- > 360 Grad Skala, unterteilt in 2 Grad Schritte

Wie das Werkzeug benutzt wird:

- > Die Winkelmessscheibe drehbar am kleinen Griff halten, Anzeige auf Null setzen und dann die Schraube unter dem vorgeschriebenen Winkel mit einem 1/2"-Werkzeug festziehen (z.B. wegen der erzielbaren Kräfte einen Gelenkgriff)

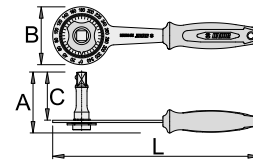

SKU	L	B	A	C	📦
622815	270	75	80	63	428

710P

Rollmaßband



- > schlagfestes Gehäuse
- > mit Bandfesthalter und Clip
- > Genauigkeitsklasse II
- > Metallmaßband

CECII

SKU	m	d	📦
612131	2	16	108
612132	3	16	131
612133	5	19	221
612134	8	25	450
612135	10	25	506

710R

Rollmaßband



- › schlagfestes Gehäuse
- › mit Bandfesthalter und Clip
- › Genauigkeitsklasse II
- › Metallmaßband

CECII

SKU	m	ft	d	📦
612789	2	0	16	89
612790	3	0	16	108
612791	5	0	19	187
612792	8	0	25	348
612793	2	6	16	89
612794	3	10	16	108
612795	5	16	19	182
612796	8	26	25	358



714

Kapselmaßband



- › schlagfestes Gehäuse
- › Acryl beschichtetes Stahlband ermöglicht lange Lebensdauer
- › 6-fache Geschwindigkeit beim Rollen

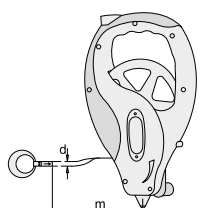

SKU	m	d	📦
621525	50	13	1100

710W

Holzgliedermaßstab



- › Buchenholz, klappbar
- › Millimeter-Einteilung auf beiden Seiten
- › Genauigkeitsklasse III

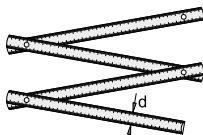

SKU	m	d	📦
609365	2	16	125

1250

Wasserwaage



- › Aus Aluprofil, Abmessung 48 x 22 mm
- › silber eloxiert
- › Stoß- und Feuchtigkeitfeste Libelle im Plexiglas
- › Messgenauigkeit 0,5 mm/m
- › elektronisch geprüft

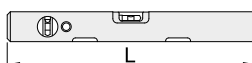

SKU	L	📦
610716	300	220
610717	400	270
610718	500	340
610719	600	380
610720	800	510
610721	1000	600
610722	1200	680
610723	1500	900
610724	2000	1200

1252

Wasserwaage mit Magnet



- › Aus Aluprofil, Abmessung 48 x 22 mm
- › silber eloxiert
- › Stoß- und Feuchtigkeitfeste Libelle im Plexiglas
- › Messgenauigkeit 0,5 mm/m
- › elektronisch geprüft
- › eingebaute Magnete an der Messfläche

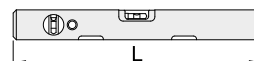

SKU	L	📦
610725	400	530
610726	500	580
610727	600	640
610728	800	820
610729	1000	1080

1260/7

Schlosserwinkel



- › aus Konstruktionsstahl
- › fein geschliffene Messflächen
- › Winkel hergestellt laut DIN 875

SKU	L1	L2	A	📦
610730	125	85	5	140
610731	150	100	5	205
610732	200	130	5	385
610733	250	165	5	500
610734	300	200	5	575



1260/7A

Schlosserwinkel mit Anschlag



- › aus Konstruktionsstahl
- › fein geschliffene Messflächen
- › Winkel hergestellt laut DIN 875
- › Der Anschlag ist auf dem kurzen Schenkel geschraubt

SKU	L1	L2	A	📦
610736	150	100	5	205
610738	250	165	5	500
610739	300	200	5	575

1262/5A

Maurerwinkel mit Anschlag



- › aus Konstruktionsstahl
- › Oberflächen verzinkt
- › Winkeltoleranz: +/- 0,5 mm/m
- › Der Anschlag ist auf dem kurzen Schenkel geschraubt

SKU	L1	L2	A	📦
617154	125	85	5	140
617155	150	100	5	205
617156	200	130	5	385
617157	250	160	5	500
617158	300	175	5	470

1263

Anschlagwinkel

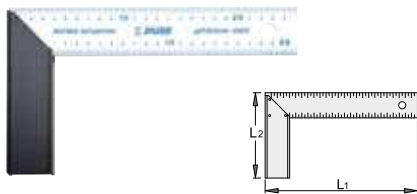

- › Lineal aus gehärtetem Federstahl, 40x1,2 mm, mit mm Einteilung
- › Anschlagsschiene aus Alu, schwarz eloxiert, I-Form 40x14 mm
- › Genauigkeit: 0,5 mm/m

SKU	L1	L2	📦
617693	250	135	205
617694	300	135	225
617695	350	190	300
617696	400	190	315
617697	500	210	370

1272

Abziehlatten mit zwei Griffen

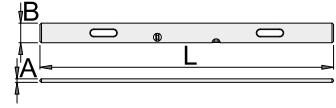

- › Aluprofil
- › 2 stoßfeste Libellen und 2 Griffe
- › Zur Bearbeitung von Fassaden, Pflaster, Putze.

SKU	L	B	A	📦
610751	1000	100	18	900
610752	1500	100	18	1350
610753	2000	100	18	1800
610754	2500	100	18	2300
610755	3000	100	18	2700
610756	4000	100	18	3600

270A

Präzisions-Meßschieber Digital



- › Genauigkeit: 0,01 mm/0,0005"
- › für Außen, Innen, Stufen und Tiefenmessungen
- › gefertigt laut Standard DIN 862
- › Doppelskala Zoll und mm

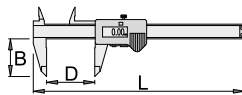

SKU	D	B	L	📦
619881	0 - 150	40	235	460

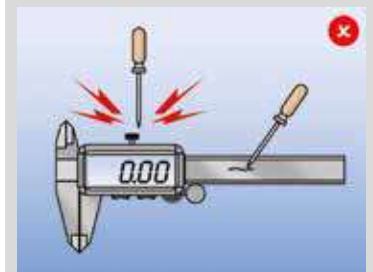
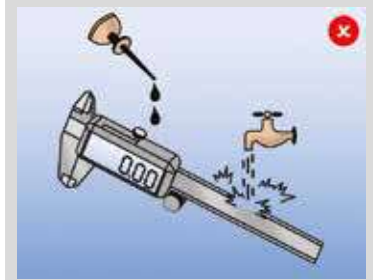

271

Präzisions-Messschieber, manuell



- › Genauigkeit: 0,02mm/0,001"
- › für Außen-, Innen-, Stufen- und Tiefenmessungen
- › gefertigt gemäß DIN 862
- › Doppelskala Zoll und mm

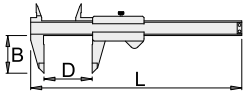

SKU	D	B	L	🔒
612035	0 - 150	40	235	240



272

Mikrometer



- › Hergestellt aus Qualitäts-Guss, Messflächen gehärtet
- › Spindel 6,5 mm, sperbar
- › Genauigkeit nach DIN 863
- › Messbereich 0 - 25 mm, Ablesung 0,01 mm
- › gefertigt laut Standard DIN 863

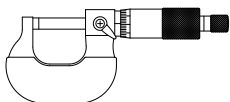

SKU	D	🔒
617698	0 - 25	240

701

Fühlerlehren-Fächer



- › Qualitäts Zertifikat
- › Rostfreier-Stahl
- › gefertigt nach DIN 2275

SKU	📏	👤	🔒
601896	0.05 - 0.5	8	37
601897	0.05 - 1	13	66
601898	0.05 - 1	20	99

701A

Gewindeschablone



- › Qualitäts Zertifikat
- › Rostfreier-Stahl
- › Metrische Gewinde: 0.4, 0.5, 0.7, 0.75, 0.8, 1, 1.15, 1.5, 1.75, 2, 2.5, 3, 3.5, 4, 4.5, 5, 5.5, 6, 6.5, 7 (28 Blätter)
- › Whitworth Rohrgewinde: 4, 4.5, 5, 6, 7, 8, 9, 10, 11, 12, 13, 14, 16, 18, 19, 20, 22, 24, 25, 26, 28, 30, 32, 36, 40, 48, 60, 62 (20 Blätter)
- › Die Gewindeschablone werden zur Ermittlung der Gewindegröße verwendet. Mit den Gewindeschablonen ist eine Innen- und Außenmessung der metrischen und Rohr- (whitworth) Gewinde möglich.

SKU	👤	🔒
616706	52	76

1279

Anreißnadel



- › Hergestellt aus Qualitäts Stahl
- › mit Clip
- › Spitze aus hochwertiger Metalllegierung für lange Lebensdauer



SKU	L	🔒
617692	150	34

1280

Messlineal



- › Aluminium eloxiert, Profil 60 x 5 mm
- › Einteilung in mm

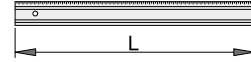

SKU	L	🔒
617704	500	321
617707	1000	641

1290/5

Senklot



- › Hergestellt aus Qualitäts Stahl
- › mit 4 Meter langer Schnur

SKU	🔒
617725	170

1299

Zimmermannsbleistift im Set zu 10 Stück



- › Hergestellt aus Qualitätsholz
- › Graphithärte mittel (HB)

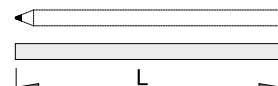

SKU	L	🔒
617724	180	127



FAHRRADWERKZEUGE

WEITERE INFORMATIONEN FINDEN SIE IM **KATALOG FÜR FAHRRADWERKZEUGE**.

Trend zum Radsport erreicht neue Höhepunkte!

In den letzten Jahren konnte man eine deutliche Zunahme, ja sogar ein regelrechtes Aufblühen des Radsports beobachten. Nicht nur in Slowenien, sondern überall auf der Welt. Aus diesem Grund ist Fahrradwerkzeuge eines der am schnellsten wachsenden Angebote von Unior. Und natürlich ein exakt auf Fahrradwerkstätten abgestimmtes Werkzeugprogramm, das im Lauf der Jahre immer besser ausgebaut wurde und das zur unverzichtbaren Ausstattung jeder Fahrradwerkstatt, jedes Sportgeschäfts und Rennteams ist. Wir von Unior haben uns dem immer rascher wachsenden Markt und dem sich daraus ergebenden Bedarf angepasst.



EIN BREITES ANGEBOT: Alle Werkzeugen, die für die Montage, Reparatur, Wartung und Lagerung von Fahrrädern benötigt werden.



SPONSORING: Fahrradwerkzeug der Marke Unior ist ein unverzichtbarer Begleiter der meisten Wettkampfteams in der Welt des Radsports.



AUSWAHLSETS: Für die Werkstatt bietet Unior alle Werkzeuge für den Fahrradservice als kompletten Satz an. Für die gut ausgestattete Reisewerkstatt gibt es Sets im Koffer.

MULTIFUNKTIONS-FAHRRADWERKZEUG

DREIARMSCHLÜSSEL

SECHSKANT- UND TORXSCHLÜSSEL

UNIVERSALFAHRRADWERKZEUG

ZANGEN

DREHMOMENTSCHLÜSSEL UND ZUBEHÖR

WERKZEUGE FÜR TRETLAGER

WERKZEUG FÜR DIE KURBEL

WERKZEUGE FÜR PEDAL

KETTENWERKZEUGE

WERKZEUGE FÜR ZAHNKRANZ

BREMSENWERKZEUGE

RAHMEN UND GABEL

WERKZEUG FÜR KUGELLAGER

WERKZEUGE FÜR FEDERUNG

WERKZEUGE FÜR LAUFRAD

WERKZEUGE FÜR REIFEN & SCHLÄUCHE

ZENTRIERSTÄNDER UND ZUBEHÖR

REPARATURSTÄNDER UND ZUBEHÖR

FAHRRADLAGERUNG

WERKZEUGSORTIMENTE

WERKSTATT-SETS

ZUSAMMENGESTELLTE WERKSTATT

MARKETING-MATERIALIEN



MOTORRADWERKZEUGE

Freiheit für alle Motorradfahrer!

Das Motorradwerkzeug ist eine 100-prozentige Eigenentwicklung von Unior, abgestimmt mit Experten aus der Motorradbranche. Motorsportteams und deren Profimechaniker haben mit ihrem Wissen und ihrer Erfahrung dazu beigetragen, das Motorradwerkzeug von Unior zu verbessern und weiterzuentwickeln. Ob Straßen- oder Motocrossbikes – dieses Programm wird in Zukunft definitiv weiter florieren und mit der zunehmenden Anzahl von Elektromotorrädern wird auch der Ausbau um weitere Werkzeuge bzw. deren Neuentwicklung notwendig werden.



» **EIN BREITES ANGEBOT:** Alle Werkzeugen, die für die Montage, Reparatur, Wartung und Lagerung von Fahrrädern benötigt werden.

» **100% EIGENTWICKLUNG** in Zusammenarbeit mit Motorradspezialisten

» **SPONSORING:** Motorradwerkzeug von Unior ist unverzichtbarer Begleiter von Wettkampfteams aus aller Welt.

» **AUSGEWÄHLTE SETS:** Werkzeugsets zusammen mit Werkstattausrüstung decken den Bedarf der Motorradwartung vollumfänglich ab, Koffersets sind komplett ausgestattete Werkstätten für Außeneinsätze.

Premium +

Premium Plus Kohlenstoffstahl

Für optimalen Griff und bessere Schneidleistung

Mittlerer Kohlenstoffstahl ist durch den Gehalt an auserwählten legierten Elementen besonders geeignet für Zangen. Diese Materialeigenschaft ermöglicht zusammen mit der nach der induktiven Härtung erreichten Härte außerordentliche Schneideigenschaften. Zangen aus verschiedenen verbesserten Stählen haben wegen dem zugesetzten Kohlenstoff eine geeignete Härte und eine höhere Zugfestigkeit. Zur Verbesserung trägt auch das Mangan bei, das gleichzeitig die Zähigkeit des Materials erhöht. Mit dem Silizium wurde die Elastizität des Materials verbessert, mit dem Chrom die Rissanfälligkeit verringert.

Legierter Werkzeugstahl C45E, gemäß der EU-Richtlinie 2000/53/EC und der Norm EN 10083-1

- » 0,45 % Kohlenstoff für eine höhere Zugfestigkeit und Zähigkeit
- » 0,70 % Mangan für eine höhere Zugfestigkeit und Zähigkeit
- » 0,30 % Silizium für eine höhere Elastizität
- » 0,30 % Chrom für eine geringere Rissanfälligkeit und eine höhere Zugfestigkeit

MOTOR	276 - 277
WERKZEUGE FÜR DEN ANTRIEB	278 - 279
WERKZEUG FÜR DIE RÄDER UND FEDERUNG	280
WERKZEUG FÜR AXSEN UND LAGER	281
AUSRÜSTUNG FÜR SERVICE UND GARAGEN	281
UNIVERSALMOTORRADWERKZEUG	283 - 284

3050/2BI

Halterungswerkzeug für die Kupplung und das Getriebe



- › Material: Premium Plus Kohlenstoffstahl
- › verchromt gemäß Industriestandard ISO 1456:2009
- › Zweikomponentengriff, ergonomisch

Vorteile:

- › Aufgrund der universellen Ausführung ermöglicht es das Einspannen zwischen den Zähnen, ohne dass diese beschädigt werden.
- › Das Werkzeug verfügt über eine Fixierschraube um somit einen festen Griff zu ermöglichen.
- › Verwendung:
- › Das Werkzeug eignet sich zum Gegenhalten von Kupplungen, Zahnrädern und Nockenwellen bei der Montage bzw. Demontage von Zahnrad bis zu einer Spannweite von 130 mm.
- › für alle Motorradtypen

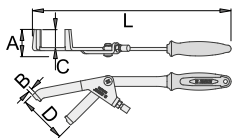

SKU	D1	D1	C	B	A	L	
620261	40	130	48	6	412	390	637



3051/2BI

Halterungswerkzeug für den Rotor und das Kettenzahnrad

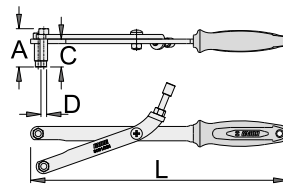

- › Material: Premium Plus Kohlenstoffstahl
- › verchromt gemäß Industriestandard ISO 1456:2009
- › Zweikomponentengriff, ergonomisch

Vorteile:

- › Aufgrund der universellen Ausführung ermöglicht es das Einspannen in Bohrungen von 5 bzw. 9 mm in einem Abstand von 20 bis 180 mm.
- › Das Werkzeug verfügt auch über eine Fixierschraube zum fixieren des tatsächlichen Abstandes zwischen den Löchern auf dem Magnet bzw. des Kettenrades.
- › Verwendung:
- › Das Werkzeug eignet sich zum Spannen des Magneten und des Kettenrades bei der Montage bzw. Demontage.
- › für alle Motorradtypen

SKU	D1	D1	D1	D2	L	B	
620262	20	180	4.4	7.2	340	32	604

3055/4A

Schwungradabzieher mit Außengewinde

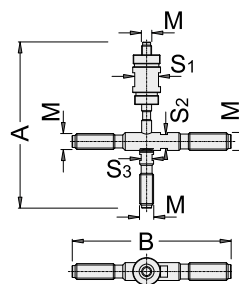

- › Material: Premium Plus Kohlenstoffstahl
- › Oberflächenschutz: brüniert
- › Rechtsgewinde in den Dim. M10, M14, M16, M18, M24 und Linksgewinde in der Dim. M27

Vorteile:

- › Das Werkzeug verfügt über sechs verschiedene Dimensionen von Außengewinden, dadurch können die meisten Motorradtypen abgedeckt werden, deren Magnet mit einem Innengewinde ausgestattet ist.
- › ermöglicht die Demontage des Magneten
- › jede Achse verfügt über einen Gabelschlüsselansatz zur leichteren Demontage des Magneten

Verwendung:

- › zur Entfernung des Magneten mit Innengewinde

SKU	M	M1	M2	M3	M4	M5	S1	S2	S3	A	B	
620278	M10x1	M14x1,5	M16x1,5	M18x1,5	M24x1	M27x1	24	14	11	168	160	531

3055/4B

Schwungradabzieher mit Außengewinde

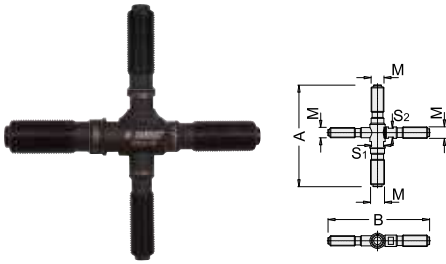

- › Material: Premium Plus Kohlenstoffstahl
- › Oberflächenschutz: brüniert
- › alle Dimensionen mit rechtsgewinde

Vorteile:

- › Das Werkzeug verfügt über vier verschiedene Dimensionen von Außengewinden, dadurch können die meisten Motorradtypen abgedeckt werden, deren Magnet mit einem Innengewinde ausgestattet ist.
- › ermöglicht die Demontage des Magneten
- › jede Achse verfügt über einen Gabelschlüsselansatz zur leichteren Demontage des Magneten

Verwendung:

- › zur Entfernung des Magneten mit Innengewinde

SKU	M	M1	M2	M3	S1	S2	A	B	🔒
620279	M16x1,5	M18x1,5	M20x1,5	M22x1,5	19	14	161	161	630

3056/2

Steckschlüsseleinsatz 1/2 Zoll, dünnwandig



- › Material: Premium Flex Chrom-Vanadium-Stahl
- › verchromt gemäß EN12540
- › geeignet für Arbeiten bei denen nicht ausreichend Platz für standardmäßige Steckschlüssel vorhanden ist

Wichtig!

- › gewährleistet nicht das Drehmoment nach DIN Norm wie bei den standardmäßigen Steckschlüsseln

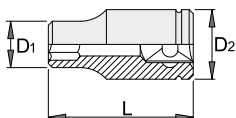

SKU	⊖	L	D1	D2	🔒
620280	3/4"	38,5	23,9	23,9	61
620281	5/8"	38,5	21,5	22,5	59
620282	19	38,5	23,9	23,9	60

MOTOR

3058/2

Zündkerzeneinsatz, dünnwandig, Innenvierkanttrieb 3/8 Zoll



- › Material: Premium Chrom-Vanadium-Stahl
- › verchromt gemäß Industriestandard ISO 1456:2009
- › geschmiedet, gehärtet und vergütet
- › geeignet für Arbeiten bei denen nicht ausreichend Platz für standardmäßige Zündkerzeneinsätze vorhanden ist
- › Eingesetzter Gummiring zum Halten der Zündkerze

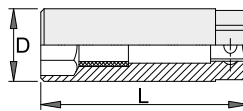

SKU	⊖	D	L	🔒	🔒
623215	16	20,9	65	19	80
623216	18	22,3	65	22	92
623217	21	25,6	65	19	111



3059

Werkzeuggarnitur zum Wechsel der Ventildichtungen an Motorrädern



- › Material: Premium Plus Kohlenstoffstahl, Polyethilene
- › verchromt gemäß EN12540
- › Dimension der Metallkassette: 321 x 198 x 54 mm

Vorteile:

- › ermöglicht den Wechsel der Ventildichtungen ohne Demontage des Motorkopfes
- › Ansatz zur Montage von Ventileilen mit Durchmesser 5 bis 9 mm
- › der Ansatz passt für Zündkerzen der Größe M10x1, M12x1,25, M14x1,25 und M18x1,5
- › Ansätze zur Demontage von Ventileilen im Durchmesser von 8, 13 und 16 mm
- › Ansätze zur Montage von Dichtungen mit Durchmesser 12 und 14 mm

Verwendung:

- › setzen Sie die einzelnen Kolben in die unterste Position. Schließen Sie anstatt der Zündkerze einen Druckluftschlauch an und befüllen Sie den Zylinder mit Druckluft, wodurch die Ventile in der obersten Position gehalten werden.
- › Nehmen Sie einen entsprechenden Abzieher für die Ventileile und montieren Sie diesen am Deckel der Ventillfedern, richten Sie die Magnete und die Ventileile durch drücken der Ventillfeder mit der Hand.
- › dies ermöglicht die Demontage der Ventileile
- › entfernen Sie den Deckel und die Federn
- › nehmen Sie die Ventildichtringzange Art. 2201/2B1, ziehen Sie die Dichtungen heraus, nehmen Sie die Ansätze zur Montage von Dichtungen und montieren Sie neue Dichtungen
- › danach setzen Sie wieder die Ventillfedern und den Deckel ein, setzen Sie die Ventileile ein und drücken Sie danach mit der Hand und mit Hilfe des Ansatzes zur Montage der Keile die Federn hinunter, um die Keile wieder zurück an die Ventile zu montieren.
- › wiederholen Sie den gleichen Vorgang an allen anderen Ventilen und entfernen sie anschließend den Druckluftschlauch und wiederholen Sie den Vorgang am nächsten Zylinder.

SKU	🔒
623219	2100

3054/4

Schwungradabzieher mit Außengewinde



- › Material: Premium Plus Kohlenstoffstahl
- › Oberflächenschutz: brüniert

Vorteile:

- › ermöglicht die Entfernung der Schwungscheibe vom Motorrad
- › auf dem Abzieher befindet sich ein Aufsatz für einen Gabelschlüssel, der den Magneten fixiert

Verwendung:

- › zur Entfernung von Schwungrädern mit Außengewinde

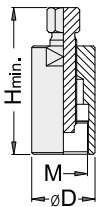

SKU		D	H _i	🔒
620270	M24 x 1,5	32	80	332
620271	M26 x 1	34	80	353
620272	M28 x 1	36	80	385
620273	M30 x 1	38	80	417
620274	M30 x 1,5	38	80	432
620275	M35 x 1,5	45	90	666
620276	M38 x 1,5	48	105	880
620277	M50 x 1,5	60	105	1254

3054.1/4

Schutzkappe für Kurbelwelle



- › Material: Premium Plus Kohlenstoffstahl
- › Oberflächenschutz: brüniert
- › M12x1,25 (Teil des Abziehers M24x1,5)
- › D12mm (Teil des Abziehers M26x1)
- › M14x1,25 (Teil des Abziehers M28x1)
- › M16x1,5 (Teil des Abziehers M38x1,5)

Vorteile:

- › schützt die Antriebswelle beim Abziehen des Schwungrades

Verwendung:

- › Die Schutzkappen werden an der Kurbelwelle des Motors angeschraubt und schützen die Welle beim Abziehen des Magnets. Die Schutzkappen werden für Wellen mit verhältnismäßig kleinen Muttern für die Sicherheitsbefestigung des Magnets an der Welle verwendet. Es ist besonders wichtig, die Schutzkappen an Motoren zu verwenden, deren Schmiersystem zum Schmieren von Pleuellagern durch die Mitte der Kurbelwelle (hohle Kurbelwelle) verläuft.

SKU		3054/4	🔒
624225	M12 x 1,25	M24 x 1,5	37
624226	D 12	M26 x 1	39
624227	M14 x 1,25	M28 x 1	33
624228	M16 x 1,5	M38 x 1,5	55

1977/6

Ölfilter-Schlüssel



- › Material: Premium Chrom-Vanadium-Stahl
- › Module sind Rostgeschützt
- › lackiert
- › zum Lösen und Festziehen der Ölfilter
- › zur Entfernung von Ölfiltern wo ein Platzmangel gegeben ist
- › Verwendbar mit einer 3/8 Zoll Knarre oder einem passenden Aufsatz

Wie das Werkzeug benutzt wird:

- › Im Angebot stehen 12 Dimensionen dieser Ölfilter-Schlüssel, die bei den meisten Standard-Ölfiltern am Markt verwendet werden. Die Anwendung ist einfach, weil der passende Schlüssel lediglich auf den Filter aufgesteckt und dieser somit gelöst wird. Der Schlüssel kann auch zum Festziehen von Ölfiltern verwendet werden. Durch den Oberflächenschutz ist der Schlüssel sehr beständig gegen Kratzer, Schäden und andere Umwelteinflüsse.

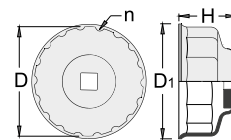

SKU	D	360°/n	D1	H	🔒
620949	27	6	37.5	33.5	68
620950	32	6	43.5	34.6	81
620951	36	6	48.4	34.9	89
620267	68	14			130
620268	73	14			152
619260	74	15	81	36	146
620269	76	8			141
619262	76	12	82	35	137
619264	86	18	92	39.5	171

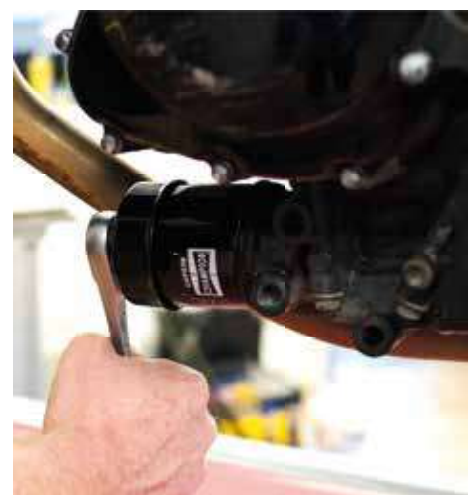

3200/2BI

Kettennietdrücker, Press- und Nietwerkzeug für Motorrad



- › Material: Premium Flex Plus Kohlenstoffstahl
- › verchromt gemäß Industriestandard ISO 1456:2009
- › Zweikomponentengriff, ergonomisch
- › Dimension der Metallkassette: 321 x 198 x 54 mm

Verwendung:

- › für DID Kette der Teilung 520, 525, 530 und 532
- › für Reginakette der Teilung 520, 525, 530
- › für RK Kette der Teilung 520, 525, 530 und 532
- › kompatibel mit den meisten Motorrad-Antriebsketten

Demontage der Kette:

- › Robustes Design, mit dem Sie die Kette ohne weiteres Schleifen des Bolzens auseinandernehmen können.
- › Wählen Sie den für den Kettenniet passenden Stift: Durchmesser Ø3, Ø3,5 oder Ø5 mm und Hülsenlänge Ø4 oder Ø5 Ø6 mm.
- › Führen Sie den Stift in das Werkzeug ein, positionieren Sie es auf dem Kettenniet und drehen Sie dann den Griff des Werkzeugs so lange, bis dieser herausfällt.

Montage der Kette:

- › Der Zusammenbau der Kette muss nach den Anweisungen des Herstellers erfolgen.
- › Wählen Sie ein für einen Pressvorgang geeignetes Set aus Ansatzstücken, das der Größe der Lamelle entspricht (Lamellenbreiten bis 13,5 mm oder 16 mm).
- › Montieren Sie das Set auf dem Werkzeug. Platzieren Sie das Werkzeug auf dem Verbindungsglied und drehen Sie den Griff so lange, bis das Verbindungsglied und die Lamelle zusammengedrückt sind.
- › Nach der erfolgreichen Zusammenfügung erfolgt das Nietverfahren.
- › Sie können zwischen drei verschiedenen Typen von Nietbolzen (Typ A, B oder C) wählen.
- › Platzieren Sie die Niet-Ansätze in dem Werkzeug und drehen Sie den Griff so lange, bis es zu einer Verformung der Stiftköpfe kommt; somit erreichen Sie einen vom Hersteller vorgeschriebenen Durchmesser zwischen 5,5 und 5,8 mm.

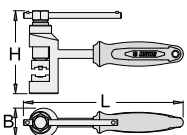

SKU	B	H	L	
623220	40	115	270	2490



3202/1P

Kettenschlosszange für Motorradketten



- › Diese Zange eignet sich für Clips der Verbindungsglieder von Motorradketten.
- › Material: Premium Plus Kohlenstoffstahl
- › gesenkgeschmiedet, vollkommen gehärtet und vergütet
- › Schneiden induktiv gehärtet
- › Kopf poliert
- › verchromt gemäß EN12540
- › Griffe tauchisoliert

Vorteile:

- › Durch die besonders geformte Nut lässt sich die Zange einfacher ansetzen und sie rutscht nicht so leicht vom Kettenbolzen.
- › Durch die geringe Backenlänge ist der Clip besser handhabbar.

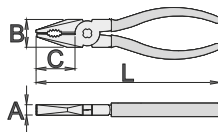

SKU	L	B	A	
628803	180	27	10	221



3057/2

Werkzeug für Variator-Getriebe und Kupplung, mit einem Ringschlüssel



- › Material: Premium Plus Kohlenstoffstahl
- › verchromt gemäß Industriestandard ISO 1456:2009

Vorteile:

- › inkl. Ansätze in 3 verschiedenen Längen für mehrere Antriebstypen

Verwendung:

- › für Scooter Piaggio, Gilera 50-125 ccm, Wasser- und luftgekühlt
- › hat eine dreifache Funktion
- › dient zur Blockierung des Zahnrades am Anlasser beim Lösen des vorderen Antriebsteils
- › Ansätze zur Einspannung des hinteren Antriebsteils für das Lösen der Mutter
- › Schlüssel zum Lösen der inneren Mutter des hinteren Antriebsteils

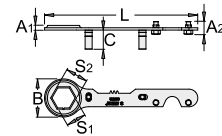

SKU	TA	A2	MB	C	S1	S2	L	
623187	22	80	32,5	34	38	262	319	



3057.1/2

Zahneadblockade für Variator-Getriebe



- › Material: Premium Plus Kohlenstoffstahl
- › verchromt gemäß Industriestandard ISO 1456:2009

Verwendung:

- › dient zur Blockierung des Zahnrades am Anlasser beim Lösen des vorderen Antriebsteils
- › für Scooter Piaggio, Gilera 50-125 ccm, Wasser- und luftgekühlt

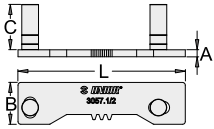

SKU	MA	MB	C	L	📦
623188	220	80	32,5	120	150



3201/2

Werkzeug für das Kontrollieren der Riemen Spannung für Motorräder



- › Material: Premium Plus Kohlenstoffstahl
- › verchromt gemäß EN12540

Verwendung:

- › Zur Prüfung der Riemen Spannung
- › Anbringung des Riemenspanners am Riemen, Testen mit 45 N, Abgleichen mit dem vom Motorrad Hersteller vorgegebenen Wert, Riemen Spannungsprüfer auf den richtigen Wert einstellen und abgleichen
- › Zur Kontrolle bzw. Einstellen der Riemen Spannung
- › ergonomischer Griff

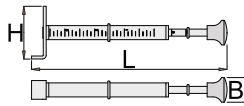

SKU	A	C	L	📦
620286	21	40,5	164	100

3301/2

Speichenschlüssel für Motorräder

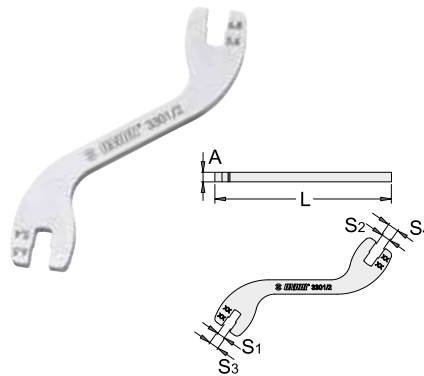

- › Material: Premium Plus Kohlenstoffstahl
- › verchromt gemäß EN12540

Vorteile:

- › die ergonomische Form des Schlüssels ermöglicht ein einfaches und problemloses Anziehen bzw. Lösen

Verwendung:

- › Der Speichenschlüssel wird zum Festziehen der Speichen bei den Speichennippeln verwendet.

SKU	S1	S2	S3	S4	L	A	📦
620296	5	6	6,3	7	111	6	71
623186	5,4	5,6	6,5	6,8	111	6	71

3302/6

Ständer für die Radeinstellung am Motorrad



- › Material: Premium Plus Kohlenstoffstahl
- › Oberflächengeschützt: Gehäuse lackiert, andere Teile verzinkt
- › Der Ständer ist vor allem für Reparaturen am Motorrad geeignet und wird in Werkstätten als auch vom Heimwerker verwendet

Vorteile:

- › Der Ständer verfügt über eine Wasserwaage für die genaue Einstellung der waagerechten Position
- › ausgestattet mit einem Prüffühler für die Zentrierung des Rades
- › Die Geometrie des Prüffühlers ermöglicht auch die gleichzeitige axiale Kontrolle der Zentrierung des Rades.
- › Der Ständer ist mit Fixierkegel für die Achsen ausgestattet und ermöglicht dadurch das Zentrierfehler vermieden werden
- › zwei Einstellungen für die passende Nabenbreite möglich
- › die Achsdrehung ermöglicht das klassische Zentrieren

Verwendung:

- › es können Räder bis max. 32 Zoll zentriert werden
- › für Achsen von 12 bis 36 mm

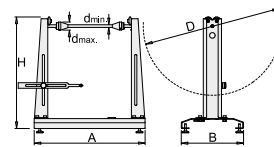

SKU	D	MIN dia.	MAX dia.	A	B	H	📦
620297	32"	12	36	500	280	525	9600



3303/2

Spreizer für Scheiben an Motorrädern

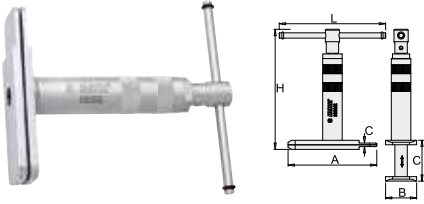

- Material: Premium Plus Kohlenstoffstahl
- verchromt gemäß Industriestandard ISO 1456:2009

Wichtig!

- Nach dem Zusammenpressen von zweifachen bzw. dreifachen Bremszylindern müssen Sie die gebrauchten Bremsbeläge im Bremsgehäuse belassen. Hierdurch vermeiden Sie, dass ein Bremszylinder nicht aus dem Gehäuse gedrückt wird.
- Nach dem Zusammenpressen werden die gebrauchten Bremsbeläge durch neue ersetzt.

Verwendung:

- Das Werkzeug dient zum Zusammenpressen der Bremszylinder beim Wechsel von Bremsbelägen. Geeignet für einfache, zweifache und dreifache Bremszylinder. Es ermöglicht eine schnelle und einfache Rückführung der Bremszylinder in das Gehäuse ohne Beschädigung des Bremszylinders bzw. des Gehäuses.

SKU	L	A	B	Ci	Cf	📦
620298	120	100	35	4	45	507

3305/2

Blockadewerkzeug für Achse bei Motorrädern



- Material: Premium Plus Kohlenstoffstahl
- verchromt gemäß EN12540

Verwendung:

- Das Werkzeug wird verwendet zum Austausch von Lagerbuchsen, Dichtungen und des Öls in den vorderen Stoßdämpfern.
- Das Werkzeug wird zwischen dem Gehäuse und der Mutter eingelegt und hält so die Spitze des Stoßdämpfers bei der Montage und Demontage fest.

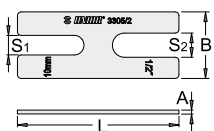

SKU	A	MB	L	S1	S2	📦
623246	2	80	85	10,3	12,7	34

3401/2P

Hakenschlüssel flexibel mit Nase für Motorräder



- Material: Premium Plus Kohlenstoffstahl
- verchromt gemäß EN12540
- Griff tauchisoliert

Vorteile:

- Die schlanke Ausführung des Schlüssels ermöglicht das Schrauben von dünnen Nutmuttern

Verwendung:

- für Steuerungselektronik von Motorrädern und Scootern
- für Durchmesser von 32 bis 60 mm

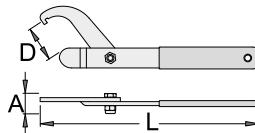

SKU	A	D	Df	L	📦
620413	20	32	60	220	186

689/2BI

Innenlager-Abzieher



- Material: Premium Chrom-Vanadium-Stahl
- gesenkgeschmiedet, vollkommen gehärtet und vergütet
- verchromt gemäß EN12540
- Zweikomponentengriff, ergonomisch

Vorteile:

- Set enthält 6 Stück von Abnahmehebel für Innenlager-Dimensions 6,5-8,10-12, 12-15, 17-20, 22-28, 30-36

Verwendung:

- Abzieher für verschiedene Kugellager und Lagerbuchsen. Die Arme pressen sich hinter das zu entfernende Teil und somit kann dieses herausgezogen werden
- Zugkraft 1 kg

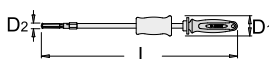

SKU	D1	D2f	D2f	Lf	Li	📦
622587	52	6,5	36	495	555	3300

689.1/4

Arm für 689/2BI

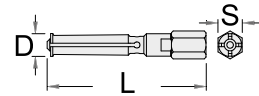

SKU	D"	L	S	📦
623089	6,5 - 8	81	14	38
623090	10 - 12	83	14	53
623091	12 - 15	92	14	65
623092	17 - 20	102,5	14	125
623093	22 - 28	125	17	269
623094	30 - 36	140	22	525

3000/6

Vorderer Motorradständer



- Material: Baustahl
- umweltfreundlicher Lack mit Qualitätsstandard „Qualicoat“
- die Adapter sind nach ISO 1456:2009 verchromt

Vorteile:

- einstellbar auf die Breite der Vorderradgabel (von 180 bis 250 mm)
- die robuste Konstruktion ermöglicht eine Tragfähigkeit bis zu 200 kg
- Schnellwechseladapter und Einstellständer
- zuverlässiges und sicheres Anheben des Motorrads

Verwendung:

- der Ständer wird für die Wartung und Lagerung von Motorrädern eingesetzt
- er ist für fast alle Arten von Motorrädern geeignet

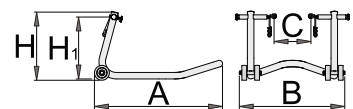

SKU	A	B	MC	H	H1	📦
620259	705	610	375	345	310	5800

3000.1

Adapter für den vorderen Motorradständer



- › Material: Baustahl
- › verchromt gemäß EN12540

Vorteile:

- › Schnellwechseladapter und Einstellständer
- › zuverlässige Anbringung in die Nut der vorderen Motorradgabel

Verwendung:

- › zur Anbringung in die Nut der vorderen Motorradgabel
- › er ist für fast alle Arten von Motorrädern geeignet
- › wird in Kombination mit der Unterlage 3001.3 verwendet

SKU

624325

1400

3001/6A

Hinterer Motorradständer



- › Material: Baustahl
- › umweltfreundlicher Lack mit Qualitätsstandard „Qualicoat“
- › die Adapter sind nach ISO 1456:2009 verchromt

Vorteile:

- › einstellbar auf die Breite der Hinterradgabel (von 270 bis 360 mm)
- › Adapter sind mit PVC beschichtet
- › die robuste Konstruktion ermöglicht eine Tragfähigkeit bis zu 200 kg
- › Schnellwechseladapter und Einstellständer
- › zuverlässiges und sicheres Anheben des Motorrades

Verwendung:

- › der Ständer wird für die Wartung und Lagerung von Motorrädern eingesetzt
- › er ist für fast alle Arten von Motorrädern geeignet

SKU

620260

5200

3001/6B

Hinterer Motorradständer mit V-Adapter



- › Material: Baustahl
- › umweltfreundlicher Lack mit Qualitätsstandard „Qualicoat“
- › die Adapter sind nach ISO 1456:2009 verchromt

Vorteile:

- › einstellbar auf die Breite der Hinterradgabel (von 270 bis 360 mm)
- › die robuste Konstruktion ermöglicht eine Tragfähigkeit bis zu 200 kg
- › Schnellwechseladapter und Einstellständer
- › zuverlässiges und sicheres Anheben des Motorrades

Verwendung:

- › der Ständer wird für die Wartung und Lagerung von Motorrädern eingesetzt
- › er ist für fast alle Arten von Motorrädern geeignet

SKU

624300

4700

3001.1

Universal-Adapter für den hinteren Motorradständer



- › Material: Baustahl
- › verchromt gemäß EN12540

Vorteile:

- › Adapter sind mit PVC beschichtet
- › Schnellwechseladapter und Einstellständer
- › zuverlässige Anbringung in die Nut der vorderen Motorradgabel

Verwendung:

- › Montage am hinteren Schwenkarm des Motorrades
- › er ist für fast alle Arten von Motorrädern geeignet
- › wird in Kombination mit der Unterlage 3001.3 verwendet

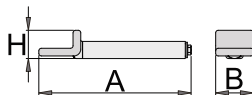

SKU

624326

182

44

33

893

3001.2

V-Adapter für den hinteren Ständer



- › Material: Baustahl
- › verchromt gemäß EN12540

Vorteile:

- › Schnellwechseladapter und Einstellständer
- › zuverlässige Anbringung in die Nut der vorderen Motorradgabel

Verwendung:

- › zuverlässige Montage am hinteren Schwenkarm des Motorrades
- › er ist für fast alle Arten von Motorrädern geeignet
- › wird in Kombination mit der Unterlage 3001.3 verwendet

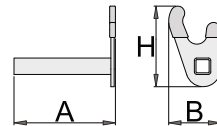

SKU

624327

A

B

H

440

3001.3

Unterlage für die Ständer 3000/6 und 3001/6



- › Material: Baustahl
- › umweltfreundlicher Lack mit Qualitätsstandard „Qualicoat“

Vorteile:

- › die robuste Konstruktion ermöglicht eine Tragfähigkeit bis zu 200 kg
- › Schnellwechseladapter und Einstellständer
- › geeignet für die Benutzung mit verschiedenen Adaptern

Verwendung:

- › In Kombination mit Adapter 3000.1, 3001.1 und 3001.2 verwenden

SKU

624328

4200

3600/2BI

Federhaken

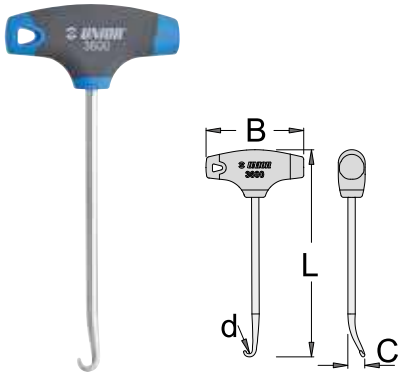

- › Material: Klinge aus Premium Hard Plus Kohlenstoffstahl und ölgehärtet
- › Zweikomponentengriff, ergonomisch

Verwendung:

- › Das Werkzeug eignet sich zur Montage und Demontage von diversen Federn wie z.B. bei Motorradständern, Sitz- und Tankfedern, Federn bei Auspuffsystemen, als Hilfe zur Montage der Nockenwellenkette usw.
- › für alle Motorradtypen

SKU	d	C	B	L	
620411	4,2	14	80	170	67

820B

2-in-1-Kunststoffhammer



- › Kopfmaterail: Cellidor, Härte 60-70 Shore D und Polyurethan, Härte 45 - 55 Shore D
- › ölbeständig
- › Mittelstück aus Grauguß
- › Holzstiel, lackiert

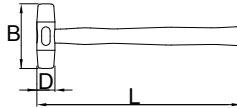

SKU	D	L	B	
629302	40	320	112	520



516/4

Sicherheits-Verdrillzange



- › Diese vielseitige Drillzange ermöglicht eine schnelle, gleichmäßige und zuverlässige Sicherheitsverdrahtung.
- › Die Sicherheitsverdrahtung bleibt die bewährteste Methode, kritische Befestigungen zuverlässig zu sichern: Jeder kleinsten Lockerung wird durch das Festziehen des Sicherungsdrahts entgegengewirkt.
- › Verdrill- und Schneidleistung:
- › 0,5 mm rostfreier Draht ohne Wärmebehandlung
- › 0,8 mm weicher Draht

Verwendung:

- › Zum Verdrillen von Schrauben, Ölkappen, Ablasshähnen, Ventilen und elektrischen Steckverbindern zum Eindrehen

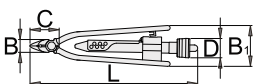

SKU	L	B	B1	C	D	
627530	213	19	49	40	24	250

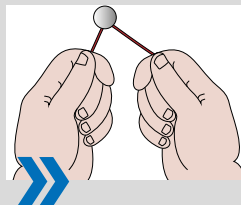

Führen Sie den Sicherheitsdraht in geeigneter Weise durch Ihr(e) Befestigungselement(e). Sie haben jetzt zwei Enden des Drahtes zum Verdrehen bereit.

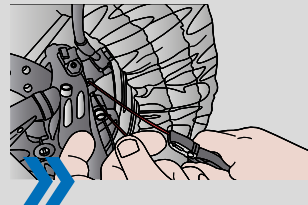

Greifen Sie mit der Sicherheitsdrahtzange die beiden Drähte in einem angemessenen Abstand zum Befestigungselement. Die Drahtlänge zwischen der Zange und dem Befestigungselement wird im folgenden Schritt verdrillt.

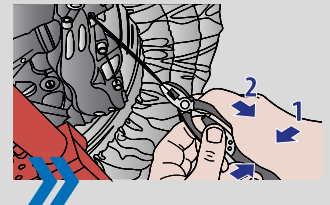

Schieben Sie die zentrale verchromte Verriegelungshülse, um die Zangengriffe miteinander zu verriegeln und die Drahtenden zu klemmen.

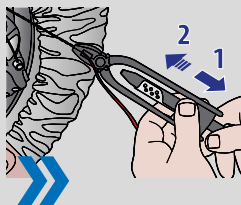

Lassen Sie die Zangengriffe los und ziehen Sie am Chromgriff an der Basis der Zange, um die Zange zu drehen und den Draht im Uhrzeigersinn zu verdrillen.

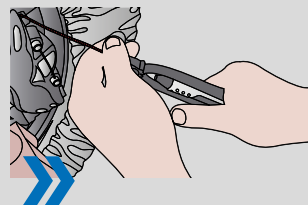

Möglicherweise müssen Sie diesen Griff mehr als einmal ziehen, um die erforderliche Anzahl von Drehungen zu erreichen. Im Allgemeinen werden etwa 7 Drehungen pro Zoll empfohlen.

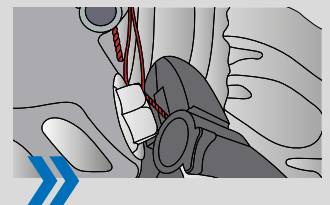

Drücken Sie die Zangengriffe zusammen, um den verchromten Verriegelungsschieber zu lösen, und verwenden Sie dann den integrierten Drahtschneider, um die Drähte auf Länge zu kürzen.

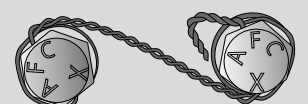

3700MX PROKIT

Werkzeugsatz „Pro Kit“ für MX



- › Der Koffer für das „Pro Kit“ für MX wurde für die Praxis entwickelt und durch Mechaniker auf den schwersten Offroadtrails in aller Welt getestet.
- › An wohldurchdachten und besonders haltbaren Werkzeugträgern ist das Werkzeug unverrückbar und praktisch angeordnet. Die Aufnahmen passen der Größe nach zu Unior-Werkzeugen. Zusätzliche freie Aufnahmen ermöglichen es, weitere Werkzeuge nach eigenen Wünschen und Bedürfnissen hinzuzufügen.
- › Zusammen mit dem Mechanikerteam der Wettkampfmannschaft wurde die endgültige Zusammensetzung des Pro Kit festgelegt und eine Werkzeugauswahl bestimmt, die dem Bedarf anspruchsvollen MX-Mechanikern entgegenkommt. So wurden 107 Werkzeuge ausgewählt, die für einen mitführbaren Werkzeugsatz, die mobile Werkstatt und den Heimwerker geeignet sind.
- › Dieser Werkzeugsatz umfasst eine breite Vielfalt an Werkzeugen für die Wartung von MX-Motorrädern vor Ort.
- › Der Koffer wurde speziell für den Gebrauch am Einsatzort entwickelt. Es besteht aus strapazierfähigem Kunststoff und ist wasser- und staubdicht.
- › Die Klappen im Deckel können mit Klettbindern fest verschlossen werden, geschlossen halten sie eingelegte Werkzeuge gut fest. In die größten Aufnahmen passen unsere Kombinationen und T-Griffe für Steckensätze. Spezielle kleinere Aufnahmen eignen sich für Schraubendreher und andere Werkzeuge und halten sie so sicher, dass nie etwas verloren geht.
- › Außenabmessungen des Koffers: 555 (L) x 428 (B) x 211 (H) mm
- › Innenabmessungen des Koffers: 500 (L) x 350 (B) x 194 (H) mm
- › Gesamtvolumen des Koffers: 33,95 l
- › Zusätzliche SOS-Schaumstoffeinsätze 470 mm x 170 mm zur Aufnahme von Werkzeugen befinden sich am Kofferboden.

Vorteile:

- › Insgesamt 35 Aufnahmen
- › die Fächer sind mit unverwüstlichen Nylonnähten versehen
- › Staub- und wasserdicht nach IP67
- › Deckel mit umlaufender Wasserdichtung
- › Automatisches Druckminderventil
- › Öffnen und Schließen erfolgt einfach und zuverlässig mit Zweifachverriegelung.
- › statisch geprüfter, weicher Tragegriff
- › Korpusmaterial dick und strapazierfähig
- › Nylonzapfen, korrosionsfrei
- › Es besteht die Möglichkeit zum Anbringen eines Vorhängeschlosses (nicht im Lieferumfang enthalten).
- › Kofferboden mit Aluminiumteiler für aufgeräumte Werkzeuge
- › Die ausklappbaren Werkzeugfächer sind bündig im Deckel integriert.

SKU	
628977	99
<ul style="list-style-type: none"> 125/1 (6, 8, 10, 12, 13, 14, 16, 17, 19, 21, 22, 27, 30, 32), 186.4/2A (14), 188.1/1ABI (1/4"x157), 188.3/2 (1/4"), 188.4/2 (1/4"x55, 1/4"x150), 188.6/2 (1/4"), 188/2 6P (4, 4.5, 5, 5.5, 6, 7, 8, 9, 10, 11, 13, 12, 14), 190.1/1ABI (1/2"x260), 190.3/1 (1/2"), 190.4/1 (1/2"x125, 1/2"x250), 190.6/2 (1/2"), 190.7/2 (1/2"x3/8"), 190/1 6P (10, 11, 12, 13, 14, 15, 17, 19, 22, 24, 27, 30, 32), 192/2HX (6, 7, 8, 10, 12, 14, 17), 193N (6, 8, 10), 193TX (TX 15, TX 20, TX 25, TX 30), 192/2TXL (TX 45), 220/3SLPH, 220/7TXPH, 300/2 (500 (3x)), 461/1BI (140), 449/1PYTHON (240), 506/1BI (140), 516/4 (213), 556A (160x18), 605TBI (0.5 x 3.0x80, 0.8 x 4.0x100, 1.0 x 5.5x125, 1.2 x 6.5x100, 1.2 x 8.0x175), 615TBI (PH 1x80, PH 2x100), 710R (2m), 820A (22), 2042/2 (115), 3301/2 (5x6x6, 3x7, 5, 4x5, 6x6, 5x6, 8), 3202/1P, 3600/2BI (4,2) 	

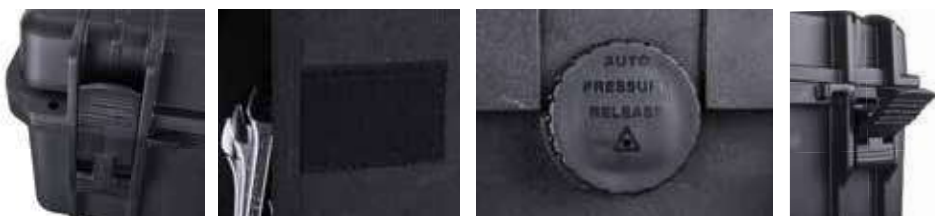



MX PRO KIT

3700MX PROKIT

 **UNIOR**[®]
HAND TOOLS



DIVERSE WERKZEUGE

Die Werkstattausrüstung insgesamt wurde im Laufe der 100-jährigen Entwicklungsgeschichte von Unior entwickelt. Es handelt sich dabei um weiteres Werkzeugzubehör und Hilfsmittel, die in der Werkstatt und anderswo die Arbeitsabläufe reibungslos machen.



» **ERGÄNZUNG:** Weitere Werkstattausrüstungen stellen eine unverzichtbare Ergänzung zu den anderen Werkzeugkategorien dar.

» **VIELFALT:** Die weitere Werkstattausrüstung umfasst Schraubstöcke, Zwingen, Sägen, Feilen, Messer, Schneid- und Schleifplatten und viele andere Werkzeuge.

» **EINSATZZWECK UND UNIVERSALITÄT:** Viele Elemente der weiteren Werkstattausrüstung sind zweckbestimmt, manche jedoch auch allgemein gebräuchlich und im Alltag unverzichtbar.

Premium Flex+

Premium Flex Plus Kohlenstoffstahl

Effizienz und Beständigkeit bei erheblichem Pressen und Formen

Konstruktions- und Handwerkstähle gewährleisten mit ihrer besonderen Beschaffenheit eine entsprechende Härte, Zähigkeit und Elastizität, wie dies bei Werkzeugen, wie zum Beispiel Abziehwerkzeugen, Hämmern und Schraubzwingen, die bei Schlägen und beim Pressen großen Kräften ausgesetzt sind, notwendig ist. Mittlere Kohlenstoffstähle, aus denen Werkzeuge gefertigt sind, haben einen erhöhten Kohlenstoffgehalt, der eine höhere Beständigkeit ermöglicht. Ein geeigneter Mangengehalt erhöht die Zugfestigkeit und Zähigkeit des Materials, was bei größeren Belastungen besonders wichtig ist. Der Chromgehalt mindert die Rissanfälligkeit, der Siliziumgehalt erhöht die Elastizität von größeren Kräften ausgesetzten Werkzeugmaterialien.

Mittlerer Kohlenstoffstahl C45R, gemäß der EU-Richtlinie 2000/53/EC und der Norm EN 10083-2

- » 0,45 % Kohlenstoff für eine höhere Zugfestigkeit und Durchhärtung
- » 0,70 % Mangan für eine höhere Zugfestigkeit und Zähigkeit
- » 0,35 % Chrom für eine höhere Zugfestigkeit und eine geringere Rissanfälligkeit
- » 0,20 % Silizium für eine höhere Elastizität

SCHRAUBSTÖCKE	288 - 289
SCHRAUBZWINGEN	289
SÄGEN	290
ROHRZANGEN UND ROHRABSCHNEIDER	291
FEILEN	292 - 294
SCHABER	295
SCHRAUBENAUSDREHER	295
TRENNSCHEIBEN	295
MONTIER-HEBELEISEN	296
CUTTER	296 - 297
DIVERSE WERKZEUGE	297
PINZETTEN	298
AHLE	298 - 299
KFZ-WERKZEUGE	300 - 306



BEI DER VERWENDUNG VON WERKZEUGEN MÜSSEN GEEIGNETE VORSICHTSMASSNAHMEN GETROFFEN WERDEN.

Die falsche Verwendung von Werkzeugen kann gefährlich sein. Wir empfehlen Ihnen, unsere Leitfäden zu lesen, um Sicherheitstipps und Anweisungen zur korrekten Verwendung unserer Werkzeuge zu erhalten. Wir stellen Informationen zu häufigen Benutzerfehlern bereit, die bei der Verwendung unserer Tools auftreten. Befolgen Sie daher bitte immer unsere Empfehlungen und überprüfen Sie unsere Webseite auf aktuelle Informationen.

Schlosserschraubstock IRONGATOR

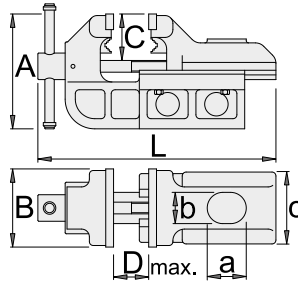

- > Gehäuse aus Grauguss
- > Klemmbacken geschmiedet aus Werkzeugkohlenstoffstahl, gehärtet und vergütet
- > lackiertes Gehäuse, andere Teile verzinkt
- > Drehspindel geschützt gegen Beschädigung
- > uniPRO-Führung ermöglicht genauen Vorschub des beweglichen Teils
- > Schlosserschraubstock kann mit einer Drehplattenunterlage kombiniert werden



SKU	B	Li	L	D	H1	a	b	H	L1	B1	🔒
621564	80	100	215	11 - 35	46	42	28	113	70.4	48	3500
621481	125	160	336	17 - 62	73	66	44	176	110	75	14400
621567	150	190	400	20 - 66	88	80	53	211	132	90	24200
621570	200	220	461	24 - 80	103	93	62	265	154	105	37800



Schlosserschraubstock Quick IRONGATOR mit schnellem Vorschub

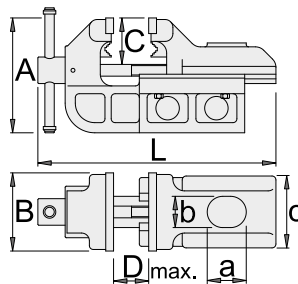

- > Gehäuse aus Grauguss
- > Klemmbacken geschmiedet aus Werkzeugkohlenstoffstahl, gehärtet und vergütet
- > oberflächengeschütztes Gehäuse: lackiertes Gehäuse, Klemmbacken antikorrosiv geölt, andere Teile verzinkt
- > uniPRO-Führung ermöglicht genauen Vorschub des beweglichen Teiles
- > Schlosserschraubstock kann mit einer Drehplattenunterlage kombiniert werden
- > schneller Vorschub



SKU	B	Li	L	D	H1	a	b	H	L1	B1	🔒
621482	125	120	336	17 - 62	95	66	44	176	132	90	14500
621568	150	140	400	20 - 75	117	80	53	211	154	105	23500



721.1/6

Drehplattenunterlage für Schraubstock 721/6 und 721Q/6

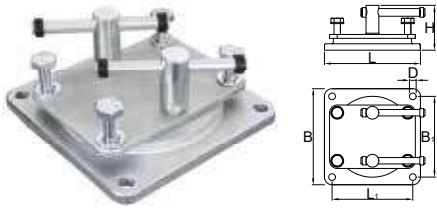

- › Grundplatte aus Grauguss
- › andere Teile aus Spezial-Werkzeugstahl
- › Drehplattenunterlage kann um 360 Grad gedreht werden



SKU	H	h	L	B	H	B1	L1	D
621566	80	2570	96	96	47	81	81	6.5
621483	125	2590	149.9	149.9	70	126	126	10.5
621569	150	5190	190	190	87.5	160	160	13
621572	200	6600	210	210	93.5	176	176	13

722.1/7

Ersatzbacke für Schraubstock 721/6 und 721Q/6



- › Material: Premium Plus Kohlenstoffstahl
- › geschmiedet und vergütet
- › Set 2-tlg.

SKU	B	h
623083	80	138
619020	125	378
619021	150	1030
619023	200	1365

722.1AL

Ersatzbacken für 721/6 und 721Q/6



- › Material: Aluminium
- › Set 2-tlg.

SKU	B	h
623084	80	60
619026	125	156
619027	150	400
619029	200	541

706

Schraubzwinde, stark



- › Material: Premium Flex Plus Kohlenstoffstahl
- › gehärtet und vergütet
- › Ergonomisch geformter Holzgriff, lackiert

Vorteile:

- › integrierte Bremse verhindert unkontrolliertes Abrutschen des Gleitbügels
- › maximale Spannkraft 6000N
- › Gleitbügel gezahnt
- › Druckplatte beweglich

Verwendung:

- › für Tischler-, Schweiß- und Montagearbeiten

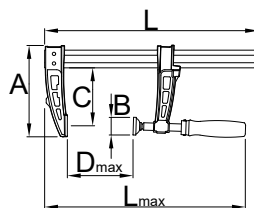

SKU	H	D1	L	L1	A	C	B	h
626283	200	200	323	465	181	136	34	1750
626284	300	300	423	565	181	136	34	1870
626285	400	400	523	665	181	136	34	2090
626286	500	500	623	765	181	136	34	2310
626287	600	600	723	865	181	136	34	2530
626288	1000	1000	1123	1265	181	136	34	3410



Mehrstufig einstellbare Gleitbacke.

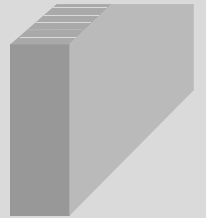

Schiene Rechteckprofil aus hochfestem Stahl, kalibriert, gezahnt. Backen lackiert, Schiene verzinkt.



Schraube mit Trapezgewinde: Mehr Klemmkraft bei weniger Betätigungskraft.



Schwenkfuß

750B

Metallsäge



- › ergonomischer Griff
- › Bügel verchromt, Griff blau lackiert
- › zwei Sägeblattverstellbereiche

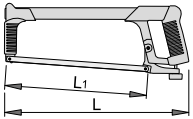

SKU	L	L1	
621531	400	300	731



750.1B

Ersatzblatt für 750B, 2-tlg.



- › Material: HSS, Bi-Metall
- › 24 Zähne/1 Zoll
- › Länge 300mm

SKU			
621532	300	2	40

752

Baumsäge



- › Material: Premium Flex Plus Kohlenstoffstahl
- › Griff aus Polystyren

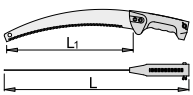

SKU	L1	L	
609424	330	497	270

753P

Universalsäge



- › Griff aus Polystyren
- › Sägeblatt auswechselbar

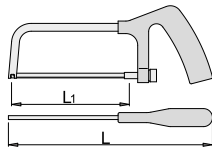

SKU	L1	L	
612164	150	260	192

753W

Puksäge



- › Holzgriff
- › Griff verstellbar
- › Sägeblatt auswechselbar

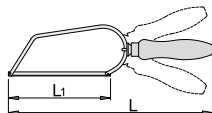

SKU	L1	L	
612163	150	305	127

755

Bügelsäge



- › Material: Klinge aus Premium Plus Kohlenstoffstahl
- › Griff: Stahlrohr

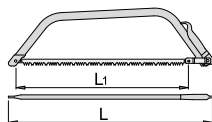

SKU	L1	L"	L	
612236	610	24"	700	580
609407	762	30"	850	750

755.1

Sägeblatt für 755



SKU	L1	L1"	
612237	610	24"	50
609409	762	30"	78

757

Fuchsschwanzsäge



- › Material: Premium Flex Plus Kohlenstoffstahl
- › Griff aus Polystyren

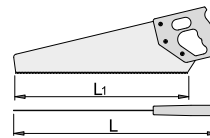

SKU	L1	L	
609423	400	493	408

358/6A

Rohrabschneider



- › Schneller Radwechsel
- › Ergonomischer Einstellknopf
- › zusätzlich reduzierter Wenderadius
- › Stahlgewindeinsatz verlängert die Nutzungsdauer

Verwendung:

- › für Kupfer-, Aluminium-, Edelstahl- und Stahlrohre, Stärke jeweils bis 2 mm

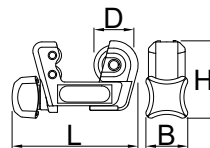

SKU		B	D	H	L1	
621611	3-16 1/8"-5/8"	27	19,8	34,4	62,5	104

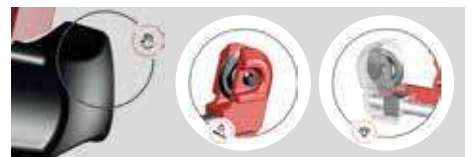

360/6A

Rohrabschneider



- > Ein einfach anzuwendender und effizienter Rohrabschneider. Diesen Rohrabschneider einfach aufsetzen und das Schneidrad an der gewünschten Stelle in Eingriff bringen. Dann das Werkzeug um das Rohr drehen und dabei das Schneidrad mit dem ergonomischen Drehknopf einstellen.
- > Schneller Radwechsel
- > Ergonomischer Einstellknopf
- > 4 Laufrollen für besseren Halt des Rohres und sanfteres Arbeiten
- > Ersatzschneidrad im Griff
- > entgraten gesondert mit dem NOGA-Entgratwerkzeug möglich
- > Stahlgewindeinsatz verlängert die Nutzungsdauer

Verwendung:

- > für Kupfer-, Aluminium-, Edelstahl- und Stahlrohre, Stärke jeweils bis 2 mm

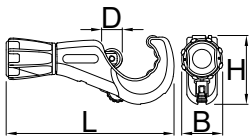

SKU	⊖	⊕	B	D	H	L	🔒
626187	3-35	1/8"-13/8"	41.4	19.8	65.8	160.6	340



Schneller Radwechsel.



Ersatzschneidrad im Griff.



Stahlgewindeinsatz verlängert die Nutzungsdauer.



4 Laufrollen für besseren Halt des Rohres und sanfteres Arbeiten.



Entgraten gesondert mit dem NOGA-Entgratwerkzeug möglich.

360/6B

Rohrabschneider



- > Schneller Radwechsel
- > Ergonomischer Einstellknopf
- > 4 Laufrollen für besseren Halt des Rohres und sanfteres Arbeiten
- > Ersatzschneidrad im Griff
- > entgraten gesondert mit dem NOGA-Entgratwerkzeug möglich
- > Schnellspannsystem

Verwendung:

- > für Kupfer-, Aluminium-, Edelstahl- und Stahlrohre, Stärke jeweils bis 2 mm

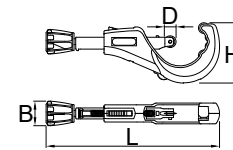

SKU	⊖	⊕	B	D	H	L!	L!	🔒
626188	6-76	1/4"-3"	41.4	19.8	1018	245	334	890

361/6A

Rohrabschneider



- > Gehäuse gesenkgeschmiedet
- > Schneller Radwechsel

Verwendung:

- > für Kupfer-, Aluminium-, Edelstahl- und Stahlrohre, Stärke jeweils bis 2 mm

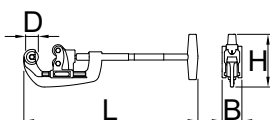

SKU	⊖	⊕	B	D	H	L!	L!	🔒
626190	10-60	1/8"-2"	48.3	30.8	102.8	388	456	2187



Gehäuse gesenkgeschmiedet.



Schneller Radwechsel.



358.1/7A

Schneidrad

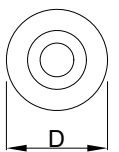

- > für Artikel 358/6A, 360/6A und 360/6B

SKU	↔	🔒
626191	19,8 x 6,2	6

361.1/7A

Schneidrad

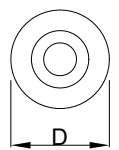

SKU	↔	🔒
626193	30,8 x 19	26

363A

Rohr Innen-/Außenfräser

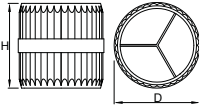

- › Herstellen gratfreier Stirnflächen in Profiqualität an abgelängten Rohren. Nach dem Ablängen einfach das Werkzeug auf das Rohr setzen und drehen bis alle Grate verschwunden sind.
- › zum Entgraten von Innen- und Außenrohrkanten
- › Kunststoffgehäuse mit besserem Halt durch gerippte Oberfläche
- › Schneideklingen aus Spezial-Kohlenstoffstahl, ölgehärtet

SKU	D	H	🔒	
626249	3 - 42	50	49,5	35



760H1/2S

Flachfeile mit Griff, Halbschlicht



- › Material: Premium Hard Plus Kohlenstoffstahl
- › alle Feilen mit Doppelhieb
- › Loch zum Aufhängen

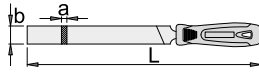

SKU	—	L	axb	🔒
619295	100	220	2,5 x 12	95
619296	150	270	4 x 16	104
612995	200	325	5 x 20	245
612996	250	375	6 x 25	355
612997	300	425	6,5 x 30	545



761HB

Halbrundfeile mit Griff, Bastard



- › Material: Premium Hard Plus Kohlenstoffstahl
- › alle Feilen mit Doppelhieb
- › Loch zum Aufhängen

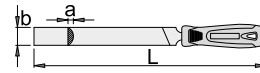

SKU	—	L	axb	🔒
619303	100	220	3 x 11,5	106
619304	150	270	4,5 x 16	140
613002	200	325	5,5 x 20	203
613003	250	375	7 x 25	324
613004	300	425	8,5 x 30	490

761H1/2S

Halbrundfeile mit Griff, Halbschlicht



- › Material: Premium Hard Plus Kohlenstoffstahl
- › alle Feilen mit Doppelhieb
- › Loch zum Aufhängen

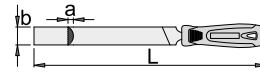

SKU	—	L	axb	🔒
619307	100	220	3 x 11,5	106
619308	150	270	4,5 x 16	140
613005	200	325	5,5 x 20	203
613006	250	375	7 x 25	324
613007	300	425	8,5 x 30	490

760HB

Flachfeile mit Griff, Bastard



- › Material: Premium Hard Plus Kohlenstoffstahl
- › alle Feilen mit Doppelhieb
- › Loch zum Aufhängen

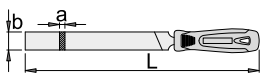

SKU	—	L	axb	🔒
619292	150	270	4 x 16	104
612992	200	325	5 x 20	245
612993	250	375	6,5 x 25	355
612994	300	425	6,5 x 30	500

760HS

Flachfeile mit Griff, Schlicht



- › Material: Premium Hard Plus Kohlenstoffstahl
- › alle Feilen mit Doppelhieb
- › Loch zum Aufhängen

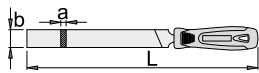

SKU	—	L	axb	🔒
619299	100	220	2,5 x 12	56
619300	150	270	4 x 16	104
612998	200	325	5 x 20	245
612999	250	375	6,5 x 25	355
613001	300	425	6,5 x 30	545

761HS

Halbrundfeile mit Griff, Schlicht



- › Material: Premium Hard Plus Kohlenstoffstahl
- › alle Feilen mit Doppelhieb
- › Loch zum Aufhängen

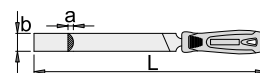

SKU	—	L	axb	🔒
619311	100	220	3 x 11,5	106
619312	150	270	4,5 x 16	140
613008	200	325	5,5 x 20	203
613009	250	375	7 x 25	324

762/5 1/2S

Feilen-Set, Halbschlicht



SKU	Length	Count
619468	150	5

762/5B

Feilen-Set, Bastard



SKU	Length	Count
612929	200	5

762/5S

Feilen-Set, Schlicht



SKU	Length	Count
612934	250	5

762/5 1/2S

Feilen-Set, Halbschlicht



SKU	Length	Count
612931	200	5

762/5B

Feilen-Set, Bastard



SKU	Length	Count
612930	250	5

763HB

Rundfeile mit Griff, Bastard



- > Material: Premium Hard Plus Kohlenstoffstahl
- > alle Feilen mit Doppelhieb
- > Loch zum Aufhängen

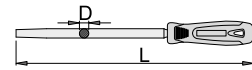

SKU	Length	L	D	Weight
619316	150	270	6	105
613011	200	325	7,5	157
613012	250	375	8,5	209
613013	300	425	12	317

762/5 1/2S

Feilen-Set, Halbschlicht



SKU	Length	Count
612932	250	5

762/5S

Feilen-Set, Schlicht



SKU	Length	Count
619469	150	5

763H1/2S

Rundfeile mit Griff, halbschlicht



- > Material: Premium Hard Plus Kohlenstoffstahl
- > alle Feilen mit Doppelhieb
- > Loch zum Aufhängen

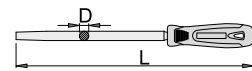

SKU	Length	L	D	Weight
619319	100	220	4	80
619320	150	270	6	105
613014	200	325	7,5	157
613015	250	375	9,5	209
613016	300	425	12	317

762/5B

Feilen-Set, Bastard



SKU	Length	Count
619467	150	5

762/5S

Feilen-Set, Schlicht



SKU	Length	Count
612933	200	5

763HS

Rundfeile mit Griff, Schlicht



- › Material: Premium Hard Plus Kohlenstoffstahl
- › alle Feilen mit Doppelhieb
- › Loch zum Aufhängen

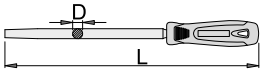

SKU	L	D	♣	
619323	100	220	4	80
619324	150	270	6	105
613017	200	325	7,5	157
613018	250	375	9,5	209

764HB

Dreikantfeile mit Griff, Bastard



- › Material: Premium Hard Plus Kohlenstoffstahl
- › alle Feilen mit Doppelhieb
- › Loch zum Aufhängen

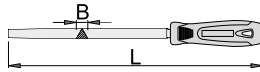

SKU	L	B	♣	
619328	150	270	10,5	133
613020	200	320	14,5	200
613021	250	370	17	332
613022	300	425	19,5	480

764H1/2S

Dreikantfeile mit Griff, Halbschlicht



- › Material: Premium Hard Plus Kohlenstoffstahl
- › alle Feilen mit Doppelhieb
- › Loch zum Aufhängen

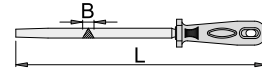

SKU	L	B	♣	
619331	100	220	7,5	94
619332	150	270	10,5	133
613023	200	320	14,5	200
613024	250	370	17	332
613025	300	425	19,5	480

764HS

Dreikantfeile mit Griff, Schlicht



- › Material: Premium Hard Plus Kohlenstoffstahl
- › alle Feilen mit Doppelhieb
- › Loch zum Aufhängen

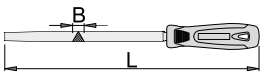

SKU	L	B	♣	
619335	100	220	7,5	94
619336	150	270	10,5	133
613026	200	320	14,5	200
613027	250	370	17	332

765HB

Vierkantfeile mit Griff, Bastard



- › Material: Premium Hard Plus Kohlenstoffstahl
- › alle Feilen mit Doppelhieb
- › Loch zum Aufhängen

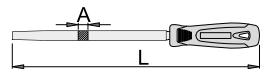

SKU	L	A	♣	
619340	150	270	5,5	106
613029	200	325	8	158
613030	250	370	10	252
613031	300	425	12	400

765H1/2S

Vierkantfeile mit Griff, halbschlicht



- › Material: Premium Hard Plus Kohlenstoffstahl
- › alle Feilen mit Doppelhieb
- › Loch zum Aufhängen

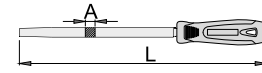

SKU	L	A	♣	
619343	100	220	4	100
619344	150	270	5,5	106
613032	200	320	8	158
613033	250	370	10	252
613034	300	425	12	400

765HS

Vierkantfeile mit Griff, Schlicht



- › Material: Premium Hard Plus Kohlenstoffstahl
- › alle Feilen mit Doppelhieb
- › Loch zum Aufhängen

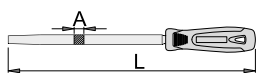

SKU	L	A	♣	
619348	150	270	5,5	106
613035	200	320	8	158
613036	250	370	10	252

767H1/2S

Holzraspel mit Griff, Flach, Halbschlicht



- › Material: Premium Hard Plus Kohlenstoffstahl

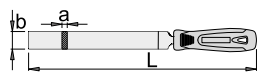

SKU	L	axb	♣	
613038	200	325	4,5 x 19,5	260
613039	250	375	5 x 23	370

768H1/2S

Holzraspel mit Griff, Halbrund, Halbschlicht



- › Material: Premium Hard Plus Kohlenstoffstahl

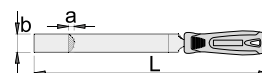

SKU	L	axb	♣	
613041	200	325	5 x 19	180
613042	250	375	6,5 x 23	280
613043	300	425	7,5 x 27	510

777/6A

Flachscherer



- › Material: Premium Plus Kohlenstoffstahl
- › Schneiden geschliffen, Klinge blau lackiert
- › Holzgriff

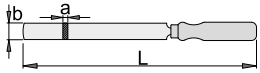

SKU	↔	axb	L	🔒
612228	200	5 x 20	325	233

777/6C

Dreikant-Löffelschaber



- › Material: Premium Hard Plus Kohlenstoffstahl
- › Schneiden geschliffen, Klinge blau lackiert
- › Holzgriff

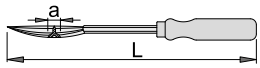

SKU	↔	A	L	🔒
612233	150	8	255	113
612234	200	8	325	213
612235	250	8	370	370

778/4

Schraubenausdreher



- › zum Ausdrehen von abgebrochenen Schrauben und Gewindebolzen, ohne Beschädigung der Gewindegänge
- › Material: Premium Chrom-Vanadium-Stahl
- › gehärtet
- › brüniert

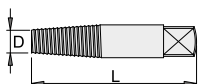

SKU	N°	D	■	L	⊕	🔒
616812	1	1.75	2,7	50	M3 - M6	2.5 9
616813	2	2.2	3,8	57	M6 - M8	3.0 13
616814	3	3.3	4,9	64	M8 - M11	4.5 19
616815	4	4.75	7,0	71	M11 - M14	6.0 33
616816	5	6.35	9,0	78	M14 - M18	8.0 53
616817	6	9.5	12,0	85	M18 - M24	11 102

778/4APB

Schraubenausdreher-Set

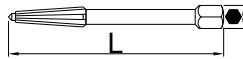

SKU	↔	👤
616830	1 - 5	5

778/4PB

Schraubenausdreher-Set



SKU	↔	👤
616820	1 - 5	5

778/4PB

Schraubenausdreher-Set



SKU	↔	👤
616821	1 - 6	6

778/4PB

Schraubenausdreher-Set



› Das Set enthält Abmessungen 1,2,3,4,5,6,7,8

SKU	↔	👤
616822	1 - 8	8

1200/1

Gerade Trennscheibe für Stahl

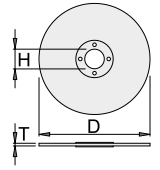

- › für Winkelschleifern zum trennen verwendet, nicht zum schleifen.
- › Die Herstellung ist zugelassen unter der DSA Nummer 1818 und SUVA 381. Arbeitshöchstgeschwindigkeit ist 80 m/s.
- › Material: A30S1BF

SKU	D	T	H	🔒
610487	230	3	22	282

1210

Gerade Trennscheibe für Stahl

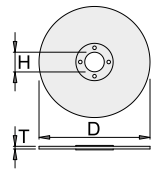

- › Harzgebundene seitlich armierte gerade Trennscheiben zum Handtrennen auf Stabilmaschinen mit Arbeitsgeschwindigkeit 80 m/s. Mit einem Flansch ausgerichtet.
- › Entspricht der Europäischen Sicherheitsnormen für die Schleifscheiben pr EN 12413. Die Herstellung ist zugelassen unter DAS 1819 (freihändiges Trennen nicht zulässig). Einsetzbar zum Trennen von Universalstahl, rostfreiem Stahl, Stahlguss und Buntmetallen.
- › Anwendungsgebiete: Stahl, rostfreier Stahl, Guß- und Buntmetalle.
- › Materialeigenschaften: A46SBF

SKU	D	T	H	🔒
610518	115	1	22	24
610519	115	1.6	22	39
610520	125	1	22	31
610521	125	1.6	22	50
610522	180	1.6	22	91
610523	230	1.6	22	150

1216

Lamellenfächerschleifscheiben



- › Diese Schleifscheiben sind geeignet für eine max. Geschwindigkeit von 80 m/s.
- › DSA Gebrauchsgenehmigung 2917.
- › Anwendung zum: Grob- und Feinschleifen von Schweißnähten, Kantenschleifen, Gratentfernen, Entfernen von Anstrichen, Putzen von Gusstücken, Oberflächenschliff, Polieren.
- › Anwendungsgebiete: Aluminium, weiche Metalle, Stahl, Kunststoffe, Holz, legierter Stahl und Buntmetalle.

SKU	D	Z	🔒
610539	115	40	75
610540	115	60	70
610544	125	40	90
610545	125	60	80
610546	125	80	70

300/2

Montier-Hebeleisen



- › Material: Premium Chrom-Vanadium-Stahl
- › Geschmiedet
- › verchromt gemäß Industriestandard ISO 1456:2009

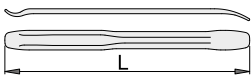

SKU	L	🔒
617661	200	111
601755	300	253
601756	400	452
601757	500	648

300/2A

Montier-Hebeleisen



- › Material: Premium Chrom-Vanadium-Stahl
- › Geschmiedet
- › verchromt gemäß Industriestandard ISO 1456:2009



SKU	L	🔒
601758	537	992

300/2C

Montier-Hebeleisen mit BI-Griff



- › Material: Premium Chrom-Vanadium-Stahl
- › verchromt gemäß Industriestandard ISO 1456:2009
- › Zwei-Komponenten-Griff

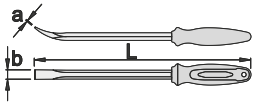

SKU	L	axb	🔒
613103	320	1.1 x 13	252
613104	410	1.5 x 15	499
613105	610	1.5 x 21	837

300CCB

Montier-Hebeleisen mit BI Griff



SKU	👇
613106	3

300/2C (320, 410, 610)

300/6B

Nageleisen



- › Material: Premium Flex Plus Kohlenstoffstahl
- › lackiert

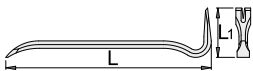

SKU	L	L1	🔒	🔒
608815	500	120	18	1180
608816	600	120	18	1385
608817	800	120	18	2190
608821	1000	120	20	2715

556A

Cuttermesser



- › Zwei-Komponenten-Griff
- › mit 3 abbrechbaren Klingen im Griff für 627548 und 616853
- › Klinge: Sonder-Werkzeugstahl
- › die Klinge bewegt sich nur, wenn der Schneidblock vorne ist
- › stumpfe Klingen werden einfach ausgeworfen
- › wenn die letzte Klinge verbraucht ist, kann der Rest der Klinge durch Verschieben des Schneidblocks ausgeworfen werden

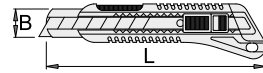

SKU	L	B	🔒
627548	130	9	39
616853	160	18	99
627549	190	25	113

MADE FOR WORK.

556B

Cuttermesser



- › Zwei-Komponenten-Griff
- › mit 8 abbrechbarer Klingen im Griff
- › Klinge hat 13 Segmente
- › Klinge: Sonder-Werkzeugstahl

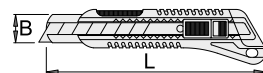

SKU	L	B	🔒
612136	160	18	167

556.1A

Ersatzklingen-Set (10 Stück) für Cutter 556A



- Die Klinge kann nach Gebrauch im Gehäuse versenkt werden
- das stumpfe Segment kann problemlos abgebrochen werden
- wenn das letzten Klingen-Segment verbraucht ist, wird dieses durch komplettes herauschieben beseitigt
- die neue Klinge wird durch zurückschieben automatisch eingelegt

SKU	L	B	📦
627550	80	9	24
627551	126	25	177

556.1B

Cutter-Klingenset (10 Stück) für Cutter Art. 556 A und 556 B



- Die Klinge kann nach Gebrauch im Gehäuse versenkt werden
- das stumpfe Segment kann problemlos abgebrochen werden
- wenn das letzten Klingen-Segment verbraucht ist, wird dieses durch komplettes herauschieben beseitigt
- die neue Klinge wird durch zurückschieben automatisch eingelegt

SKU	L	B	📦
612137	100	18	75

1300/6

Nietzange



- Material: Aluminium, Griffe schwarz Isoliert
- Griff: ergonomisch geformt
- mit Feder
- mit 4 Einsätzen von 4.8 mm bis 3/16 Zoll
- mit Schlüssel zum Wechseln der Einsätze

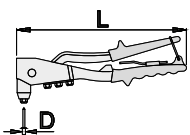

SKU	L	D1	D2	D3	D4	📦
615454	270	2.4 (3/32")	3.2 (1/8")	4.0 (5/32")	4.8 (3/16")	567

1300ST

Nietzange im Kartondisplay



SKU	📦
623981	5
1300/6 (2.4 (3/32")x3.2 (1/8")x4.0 (5/32")x4.8 (3/16") (5x))	

1301/6

Handnietgerät im Set



- Leichte und stabile Bauweise
- 4 Einsätze für Nieten von 3,2 mm - 6,4 mm (1/8 Zoll - 1/4 Zoll)
- 5 Einsätze für Blindnietmutter von M 4 - M 10 (R5/32 Zoll - R3/8 Zoll)
- Lieferung im SOS Modul, passend für die UNIOR Werkzeugwagen
- Kunststoff-Schutzgriffe

SKU	L	📦
619880	495	2200

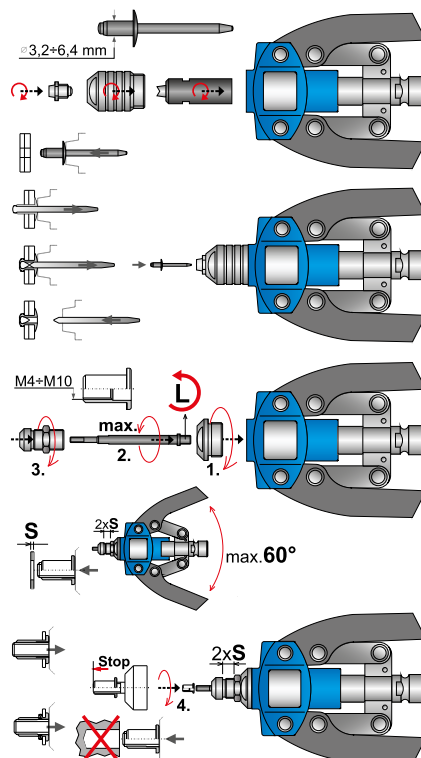

1301.1/4

Mundstück für Blindnietmutter für 1301/6



SKU	📏	📦
621437	M4	47
621438	M5	49
621439	M6	49
621440	M8	71
621441	M10	78

1375/6

Ölspritzkannen



SKU	V	📦
619935	0.5 l	210



1376/6

Fettpresse



- › Material: Kopf, Körper und Schmierrohr aus Stahl
- › Möglichkeit der direkten Befüllung mit Fett oder durch Fettkartusche
- › Befüllungskapazität von Fett: 500cm³
- › Befüllungskapazität mit der Fettkartusche: 400cm³
- › Betriebsdruck: 4000 - 4500 psi (280 bis 310 Bar)
- › flexibler Hochdruck-Fettschlauch, Länge 290mm, Außengewinde R1/8 Zoll, hexagonal Befestigung 13mm
- › fixer Fettschlauch, Länge 130mm, Außengewinde R1/8 Zoll
- › Kopf der Fettpresse: amerikanische Form, Innengewinde für Schläuche R1/8 Zoll

SKU	V	
619936	0.5 l	1300

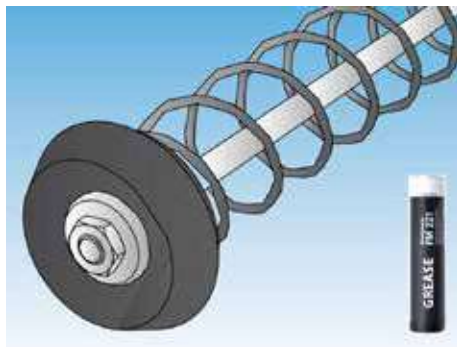

1342

Pinzette, gerade



› Material: Rostfreier Stahl

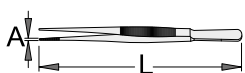

SKU	L	A	
619280	160	2	25

1343

Pinzette, gebogen



› Material: Rostfreier Stahl



SKU	L	A	
619281	155	2	26

1344

Pinzette, gerade, flach



› Material: Rostfreier Stahl

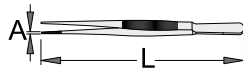

SKU	L	A	
619282	140	1.5	18

1345

Präzisionspinzette, gerade, spitz



› Material: Rostfreier Stahl



SKU	L	A	
619283	115	1.5	11

1346

Präzisionspinzette, gebogen, spitz



› Material: Rostfreier Stahl

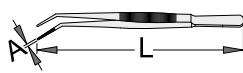

SKU	L	A	
619284	165	2	28

1347

Kreuzpinzette, spitz



› Material: Rostfreier Stahl

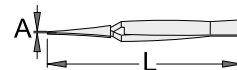

SKU	L	A	
619285	115	1.2	15

1348

Präzisionspinzette, lange, feine und flache Spitzen



› Material: Rostfreier Stahl



SKU	L	A	
619286	120	1	12

639A

Ahl mit runder, gerader Klinge

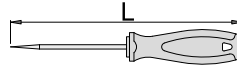

SKU	L	
617773	165	31

639B

Ahl mit runder, 90 Grad abgewinkelter Klinge

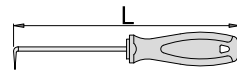

SKU	L	
617774	165	31

639C

Ahl mit runder, doppelt abgewinkelter Klinge

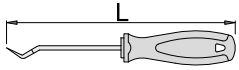

SKU	L	
617775	165	31

639D

Ahl mit runder, doppelt abgewinkelter, schmalen Klinge

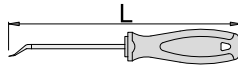

SKU	L	
617776	165	31

639PB

Ahl-Set



SKU		
617777		4

352/6PB

Rohrbiege-Satz



› Dimension der Kunststoffbox: 393 x 331 x 95 mm

Enthalten sind:

- › 1x Biegezange (Artikel 352.1/6)
- › 8x Biegeeinsatz (Artikel 352.2) Dim. 10, 12, 14, 15, 16, 18, 20, 22
- › 2x Biegerücken (Artikel 352.2) Dim. 10, 12 - 22

Verwendung:

- › Zum Biegen von Kupfer, Messing, Aluminium und dünnwandige Stahlrohren bis 90 Grad

SKU		
621533	10 - 22	11



352.1/6

Biegezange



- › Gehäuse aus Spezial-Stahllegierung
- › Mechanismus für Stufenbiegen
- › Schnellspannsystem

SKU	
621534	1140

352.2

Biegeeinsatz



SKU	O _{max}	
621535	10	73
621536	12	97
621537	14	139
621538	15	134
621539	16	128
621540	18	241
621541	20	219
621542	22	272
621543	3/8"	72
621544	1/2"	93
621545	5/8"	128
621546	3/4"	229
621547	7/8"	271

352.3

Biegerücken



SKU	⌀	📦
621549	10	251
621548	12 - 22	450

484/6

Kettenrohrzange



- › Material: Premium Plus Kohlenstoffstahl
- › Klemmbacken geschmiedet
- › Flanschen mit induktiv gehärteten Zähnen
- › drehbare Backen
- › lackierter Griff, andere Teile mit Korrosionsschutz
- › Die Kette kann extrem hohen Belastungen standhalten.

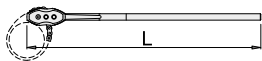

SKU	⊕	O _{max}	L	📦
601530	4	160	815	6735
601531	6	200	965	9238
601532	8	300	1130	13000
601533	12	400	1290	18000

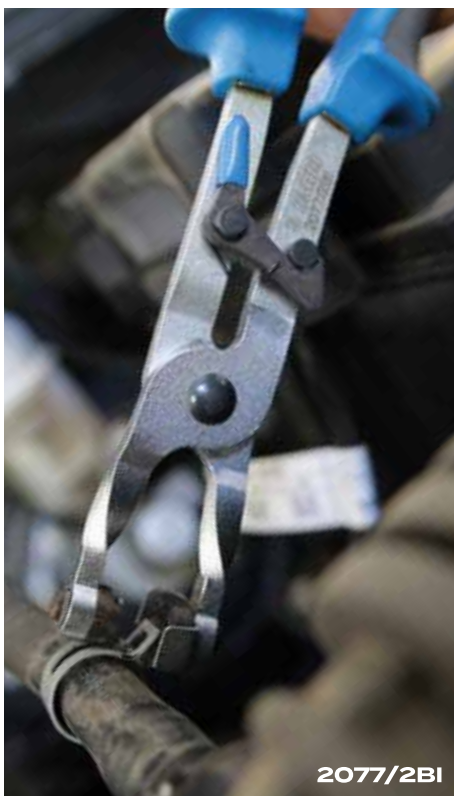

2077/2BI

2077/2BI

Federklemmzange



- › Material: Premium Plus Kohlenstoffstahl
- › Schwenkbare Spitzen aus speziellem Kohlenstoff Werkzeugstahl
- › verchromt nach Standard ISO 1456:2009
- › Spitzen brüniert
- › zwei Komponenten Kunststoffgriffe mit Abgleitschutz
- › Prägung UNIOR
- › Für Schlauchklemmen auf Kühlung, Heizung, Treibstoff oder Scheibenwaschanlagensystem

Vorteile:

- › für alle gängigen Größen
- › Der Positionsverschluß ermöglicht es, die Schlauchklemmschrauben zu ersetzen

Wie das Werkzeug benutzt wird:

- › Zange für ... wird zur schnellen und sicheren Montage von Klemmen verwendet. Die Zange ist so konzipiert, dass man mit minimalem Kraftaufwand einen großen Druck auf die Klemme ausübt, was eine sichere und dauerhafte Verbindung des Schlauchs mit dem Schlauchanschluss gewährleistet. Die Zange ist schmal geformt, sodass sie auch an schwer erreichbaren Stellen verwendet werden kann. Einfache Handhabung. Ergonomische geformte Griffe

Wird verwendet bei:

- › Alfa Romeo, Audi, Citroen, Fiat, Ford, Hyundai, Lancia, MAN, Mercedes, Opel/Vauxhall, Peugeot, Porsche, Renault, Seat, Toyota, VW, Volvo, usw.

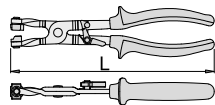

SKU	L	📦
619250	235	301



2078/2BI

Cliphalterzange für OETIKER® Verschlüsse



- › Material: Premium Plus Kohlenstoffstahl
- › zwei Komponenten Kunststoffgriffe mit Abgleitschutz
- › Prägung UNIOR
- › Für OETIKER® Manschetten

Vorteile:

- › Exakte Anbringung der Manschetten
- › Für leichtes lösen der Manschetten
- › Bei fast allen Personenkraftwagen einsetzbar.

Wie das Werkzeug benutzt wird:

- › Wird zur schnellen und sicheren Montage von Klemmen verwendet. Die Zange ist so konzipiert, dass man mit minimalem Kraftaufwand einen großen Druck auf die Klemme ausübt, was eine sichere und dauerhafte Verbindung des Schlauchs mit dem Schlauchanschluss gewährleistet. Die Zange ist schmal geformt, sodass sie auch an schwer erreichbaren Stellen verwendet werden kann. Einfache Handhabung. Ergonomische geformte Griffe

Wird verwendet bei:

- › Audi, BMW, Chrysler, Ford, GM, Honda, Mazda, Mercedes, Nissan, Opel/Vauxhall, VW

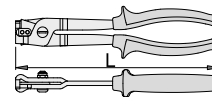

SKU	L	📦
619251	230	316



2079/2BI

Schnelle Kopplerzange für Kraftstoffleitungen



- › Material: Premium Plus Kohlenstoffstahl
- › verchromt nach Standard ISO 1456:2009
- › Spitzen brüniert
- › zwei Komponenten Kunststoffgriffe mit Abgleitschutz
- › Prägung UNIOR
- › zum Abklemmen von Kraftstoffleitungen

Vorteile:

- › mit Feder

Wie das Werkzeug benutzt wird:

- › Die Zange wird zum Entfernen von Treibstoffschläuchenverbindenden Klemmen verwendet und verfügt über zwei gehärtete Stifte, die bei einer Reparatur oder Auswechslung der erwähnten Klemmen diese zusammendrücken (und der Schlauch kann entfernt werden). Die Stifte sind so angefertigt dass sie ein sicheres und einfaches Arbeiten unter großen Belastungen auf begrenztem Platz ermöglichen.

Wird verwendet bei:

- › Wird verwendet bei: Opel/Vauxhall, Fiat, GM, VW, Renault usw.

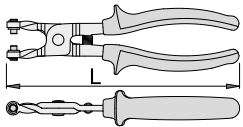

SKU	L	
619252	206	264



2080/2BI

CLIC® Kragenzange



- › Material: Premium Plus Kohlenstoffstahl
- › verchromt nach Standard ISO 1456:2009
- › zwei Komponenten Kunststoffgriffe mit Abgleitschutz
- › Prägung UNIOR

Vorteile:

- › Zur einfachen Montage bzw. Demontage von CLIC-Klemmen mit einer 180 Grad Drehung der Zange

Verwendung:

- › um CLIC Federtrimmen zu entfernen und wieder zu montieren
- › Wird zur schnellen und sicheren Montage von Klemmen verwendet. Die Zange ist so konzipiert, dass man mit minimalem Kraftaufwand einen großen Druck auf die Klemme ausübt, was eine sichere und dauerhafte Verbindung des Schlauchs mit dem Schlauchanschluss gewährleistet. Die Zange ist schmal geformt, sodass sie auch an schwer erreichbaren Stellen verwendet werden kann. Einfache Handhabung. Ergonomisch geformte Griffe.

Wird verwendet bei:

- › Wird verwendet bei: Audi, Citroen, Fiat, Mercedes, Opel/Vauxhall, Peugeot, Renault, VW

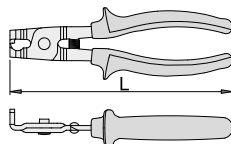

SKU	L	
619253	190	244



2081/3

Grip-Zange zum Abklemmen der Flüssigkeitszufuhr



- › Material: Premium Flex Plus Kohlenstoffstahl
- › Griffe aus Stahlblech
- › wird zur Unterbrechung der Öl-, Treibstoffzufuhr verwendet

Vorteile:

- › Backen sind ohne scharfe Kanten, darum keine Beschädigungsgefahr für empfindliche Schläuche
- › Kunststoffbeschichteter T-Griff, ermöglicht einen besseren Griff
- › Schnelle und einfache Unterbrechung der Zufuhr von Treibstoff und anderen Flüssigkeiten
- › Universalverriegelungsmechanismus

Wie das Werkzeug benutzt wird:

- › Die Gripzange zur Unterbrechung der Flüssigkeitszufuhr ist unentbehrlich bei der Auswechslung verschiedener mit Schläuchen verbundenen flüssigkeitsenthaltenden Autoteilen. Die Hauptfunktion der Zange ist die Unterbrechung der Zufuhr verschiedener Flüssigkeiten in Schläuchen, was eine einfache und sorglose Auswechslung eines bestimmten Autoteils ohne eventuellen Flüssigkeitsausflusses ermöglicht. Die Zange ist für Schläuche sowohl in Pkw's, Lkw's, Land- und Baumaschinen als auch in verschiedenen Wasserfahrzeugen zu verwenden, jedoch darf der Schlauchdurchmesser nicht mehr als 55 mm betragen, da die Unterbrechung der Zufuhr in diesem Falle nicht gewährleistet ist.

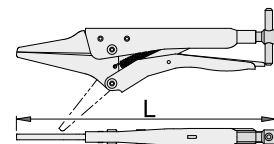

SKU	L	O _{max}	
619254	285	55	611



2082/3

Auspuff-Rohrabschneider



- › Material: Backen aus Premium Flex Chrom-Vanadium-Stahl
- › Griffe aus Stahlblech
- › Schneideleistung 25-85 mm
- › wird zum Zuschneiden von Auspuffrohren bei einer Teilauswechslung des Auspuffsystems verwendet

Vorteile:

- › Kunststoffbeschichteter T-Griff, ermöglicht einen besseren Griff
- › Universalverriegelungsmechanismus
- › besonders lange Kette

Wie das Werkzeug benutzt wird:

- › Der Rohrschneider ist vor allem für das Zuschneiden von Auspuffrohren bestimmt, kann wegen der Anordnung der Schneidekette und Schneidmessern jedoch auch für Kupferrohre, Kunststoffrohre usw. für Durchmesser von 25 bis 85 mm verwendet werden. Die Anwendung des Rohrschneiders ist einfach und sicher und besteht aus folgendem Zubehör: lange Schneidekette, die das Zuschneiden von Rohren bis zu einem Durchmesser von 85 mm ermöglicht, große Schneidmesser, die das Zuschneiden von Rohren bis zu einer Stärke von 3 mm ermöglichen, Kunststoffbeschichteter T-Griff ermöglicht einen besseren Griff, Universalverriegelungsmechanismus, der den Rohrschneider so lange an der richtigen Stelle fest hält, bis er wieder gelöst wird. Wenn die Schneidekette abgenutzt ist, kann diese auch als Ersatzteil erworben werden (Art. 2082.1).

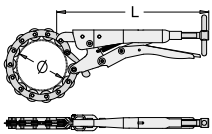

SKU	L	Øl	Øi	🔒
619255	330	25	85	765

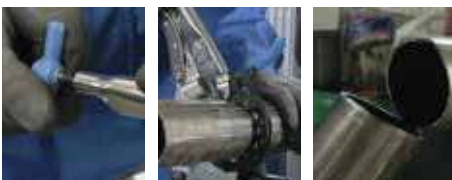
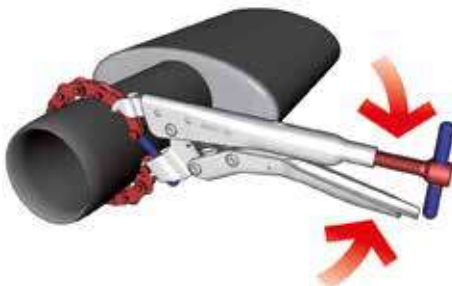

2082.1

Schneidekette für 2082



- › Material der Schneiden: legierter Werkzeugstahl

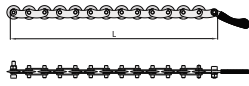

SKU	L	🔒
619256	305	184

2083

Magnetischer Teleskopgreifer mit Licht



- › zum Aufnehmen von kleinen Metallgegenständen an schwer zugänglichen Stellen

Vorteile:

- › Batterien mit Feuchtigkeitsschutz
- › Inklusive 3x LR41 Batterien
- › mit Licht, für bessere Sicht zwischen den Maschinenteilen, ect.

Wie das Werkzeug benutzt wird:

- › Das Werkzeug wird zur Aufnahme von kleineren Metallteilen verwendet. Die Besonderheit des Werkzeugs ist die Leuchte, die sich beim Ausziehen aus dem eigenen Gehäuse automatisch einschaltet. Der Vorteil der Leuchte ist der, dass auch bei schlechter Sicht der Magnetgreifer eingesetzt werden kann. Wenn man den Greifer nicht mehr benötigt, schiebt man ihn einfach zusammen und die integrierte Leuchte schaltet sich automatisch ab. Praktisch auch der Befestigungsclip.

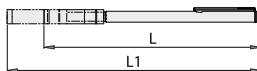

SKU	L	L1	🔒
619741	170	660	42



2084

Profi-Inspektionsset für Kfz



- › LED-Leuchte mit sehr hoher Lebensdauer
- › zur Aufnahme von kleinen Metallgegenständen an schwer zugänglichen Stellen
- › Aufnahmekapazität des Magneten: 3,5kg
- › Set mit: 1x Rundspiegel Ø60, 1x Eckspiegel (65x42mm), 2x Bitaufsätze, 3x Batterien L1154F, Tasche mit Hartschaumeinlage
- › Set ist vielseitig einsetzbar, da es neben der Leuchte auch Spiegel enthält, mit denen man sich schwerer sichtbaren Stellen im Fahrzeug ansehen kann. Das Werkzeug wird auch zur Aufnahme von kleineren Metallteilen verwendet, wie verschiedenen Schrauben, Muttern und anderen Metallgegenständen. Das Set wird in einer stabilen ästhetisch geformten Tasche aufbewahrt, die eine Hartschaumeinlage enthält, um die einzelnen Teile optimal aufzubewahren.

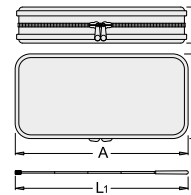

SKU	A	B	H	L1	⚖️	🔒
619742	240	110	45	650	3.5	360

2085

Krallengreifer



Vorteile:

- › Der Greifer hat einen biegsamen Schaft und ist somit auch an schwer zugänglichen Stellen zu führen. Er funktioniert nach dem Prinzip von drei Krallen, die bei Druck auf den Knopf ausfahren und bei Loslassen des Knopfes in die Ausgangsposition zurückkehren und den gewünschten Gegenstand schnell und zuverlässig umklammern.

Wie das Werkzeug benutzt wird:

- › Zum Aufnehmen von kleinen, vor allem nichtmetallischen Teilen an schwer zugänglichen Stellen, die man mit Magnethaltern nicht aufnehmen kann

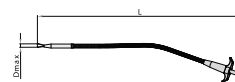

SKU	L	Df	🔒
619883	510	15	150

2086

Magnetschale



- › Material: rostfreier Stahl, korrosionsbeständig
- › zur Aufbewahrung von kleineren Teilen
- › für Muttern, Schrauben und sonstige Metallteile

Vorteile:

- › starker Permanentmagnet, mit Schutzgummi
- › kann in jeder Position verwendet werden

Wie das Werkzeug benutzt wird:

- › Die Schale ist aufgrund des starken und gummigeschützten Magneten praktisch für alle Branchen geeignet bzw. überall dort, wo man dieses an einer Metallfläche befestigen kann. Die Schale kann aufgrund des starken Magneten in jeder Position verwendet werden. Sie dient zur Aufbewahrung von Schrauben, Muttern und diversen Metallteilen.
- › Verwendung in Werkstätten, bei Motoren, Produktionsstätten, ect.

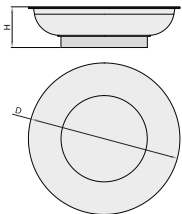

SKU	D	H	kg	📦
619728	150	40	3	387



2087

Flexibler Magnetheber



- › Der flexible Magnetheber eignet sich zur Aufnahme von Metallgegenständen an schwer zugänglichen Stellen.

Vorteile:

- › Kunststoffgriff mit flexibler Schaftwelle, bleibt in gewünschter Biegung stehen.
- › Der Magnet kann Metallgegenstände mit einem Gewicht von bis zu 1 kg anheben.
- › Ergonomischer Griff und einfache Handhabung

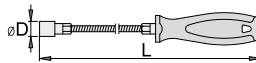

SKU	kg	L	D	📦
619929	1	500	15	127



2089/2BI

Automatische Federklemmzange



- › Material: Premium Plus Kohlenstoffstahl
- › Schwenkbare Spitzen aus speziellem Kohlenstoff Werkzeugstahl
- › verchromt nach Standard ISO 1456:2009
- › zwei Komponenten Kunststoffgriffe mit Abgleitschutz
- › Für Schlauchklemmen auf Kühlung, Heizung, Treibstoff oder Scheibenwaschanlagensystem

Vorteile:

- › für alle gängigen Größen
- › Der Positionsverschluß ermöglicht es, die Schlauchklemmschrauben zu ersetzen

Wie das Werkzeug benutzt wird:

- › Die Zangen werden zum Öffnen von Federklammern an den Kühlungs- und Heizungssystemen verwendet. Geeignet für Federklammern von 18 bis 54 mm. Der 600 mm langer Bowdenzug ermöglicht effizienten Gebrauch in schwer zugänglichen Bereichen, wo die Klammern mit anderem Werkzeug nicht erreicht werden können. Die Zangen beinhalten einen Zahnverschluss, der 8 Positionen des Öffnens der Klammern bzw. der Befestigung in beliebiger Lage ermöglicht, wodurch die Klammern leicht ohne zusätzliche Kraft entfernt werden können. Die Griffe sind so geformt, dass wenn die Backen der Zangen am breitesten geöffnet sind, die Zangen mit nur wenig Kraft gedrückt werden können. Verwendet bei: Alfa Romeo, Audi, Citroen, Fiat, Ford, Hyundai, Lancia, MAN, Mercedes, Opel/Vauxhall, Peugeot, Porsche, Renault, Seat, Toyota, VW, Volvo usw.

Wird verwendet bei:

- › Alfa Romeo, Audi, Citroen, Fiat, Ford, Hyundai, Lancia, MAN, Mercedes, Opel/Vauxhall, Peugeot, Porsche, Renault, Seat, Toyota, VW, Volvo, usw.

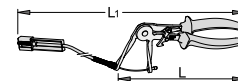

SKU	L	L1	📦
620234	230	600	415



2091

LED-Leuchte



Vorteile:

- › Mit 7 LED-Lampen (6 vorne und 1 oben)
- › 6 LED-Lampen leuchten bis 3 Stunden, 1 LED-Leucht oben 7 Stunden
- › Lichtstrom der oberen LED: 80 lm
- › Lichtstrom der vorderen LED: 350 lm
- › IP Klasse: IP21
- › Mit zwei einstellbaren Aufhängern
- › Mit drei Magneten
- › Einfache Einstellung des Lichtwinkels von 0 bis 180 Grad
- › Gefertigt aus dem benutzerfreundlichen Kunststoffmaterial
- › Mit zwei Adaptern (12/24 V und 100-240 V)
- › Integrierter Magnet im Boden der LED-Leuchte
- › Li-Ion Akku



SKU	L	A	
620237	250	55	512



2091A

LED-Leuchte



- › L: 170mm; Ø: 22 mm; 100 - 130 lm
- › LED-Leuchte: vorne 7 LED à 1,5 W, oben + 1 LED à 1 W
- › Schalter obenliegend
- › Magnetclip
- › stabiles Gehäuse
- › Li-Ion-Akku 800 mAh
- › LED-Anzeige
- › mehr als fünf Stunden Laufzeit
- › USB-Ladeport mit AC/DC-Netzteil: Eingang 100V - 240 V, 50 - 60Hz, Ausgang 5V DC, 1000 mA

SKU	L	D	
627201	170	22	115



1940/2BI

Nagelzieher



- › Material: Premium Flex Plus Kohlenstoffstahl
- › Zwei-Komponenten-Griff
- › zum Herausziehen von Nägel und Stifte bis max. 8 mm Stärke
- › Zum Entfernen diverser Nägel und Stifte an Polsterungen, Bezügen, etc.

Vorteile:

- › mit Hebelwirkung
- › Das ergonomische Design ermöglicht leichte und sichere Handhabung auch an schwer zugänglichen Stellen ohne Beschädigungen am Werkstück zu hinterlassen.

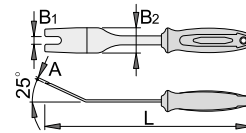

SKU	L	B1	B2	A	
619267	230	8.5	28	2.5	130



1940.1/2BI

Nagelzieher



- › Material: Premium Flex Plus Kohlenstoffstahl
- › Zwei-Komponenten-Griff
- › zum Herausziehen von Nägel und Stifte von 2 bis max. 15 mm Stärke
- › Zum Entfernen diverser Nägel und Stifte an Polsterungen, Bezügen, etc.

Vorteile:

- › mit Hebelwirkung
- › Das ergonomische Design ermöglicht leichte und sichere Handhabung auch an schwer zugänglichen Stellen ohne Beschädigungen am Werkstück zu hinterlassen.

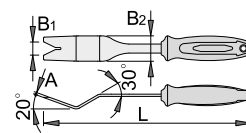

SKU	L	B1	B2	A	
619268	230	16.3	28	2.5	135

1940.2/2BI

Nagelzieher



- › Material: Premium Flex Plus Kohlenstoffstahl
- › Zwei-Komponenten-Griff
- › zum Herausziehen von Nägel und Stifte bis max. 4,5 mm Stärke
- › Zum Entfernen diverser Nägel und Stifte an Polsterungen, Bezügen, etc.

Vorteile:

- › mit Hebelwirkung
- › Das ergonomische Design ermöglicht leichte und sichere Handhabung auch an schwer zugänglichen Stellen ohne Beschädigungen am Werkstück zu hinterlassen.

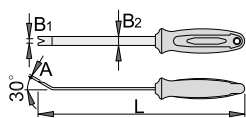

SKU	L	B1	B2	A	
619269	230	5	10	2,5	109

1944/6

Saugheber



- › hergestellt aus stabilem Kunststoff
- › für den Transport, der Montage und Demontage von Windschutzscheiben

Vorteile:

- › Tragkraft: 75kg
- › zwei starke Saugköpfe
- › anpassen der Saugköpfe an ebenen als auch unebenen Flächen

Wie das Werkzeug benutzt wird:

- › Der Saugheber wird beim Austausch oder beim Transport von Autoglas verwendet. Der Saugheber funktioniert nach dem Prinzip des Vakuums, das unter den zwei Köpfen erzeugt wird, wenn man dieselben anbringt und mit den Verriegelungshebeln ein VAKUUM erzeugt. Aufgrund des Vakuums haftet der Heber gut an der Windschutzscheibe, die man entfernen bzw. anbringen möchte.
- › 1. Anbringung und Positionierung an der Windschutzscheibe
- › 2. Verriegelungshebeln betätigen um ein Vakuum zwischen den Saugköpfen und dem Glas zu erzeugen.
- › 3. Das Glas kann mit dem Saugheber sicher entfernen bzw. angebracht werden

SKU	
619740	925



1945

Etikettenschaber mit Klingenschutz



- › Material: Kunststoff
- › Klinge: Sonder-Werkzeugstahl
- › mit Klingenschutz
- › Zum Entfernen von Schmutz- und Klebstoffresten an glatten Oberflächen wie z.B. Glas etc.

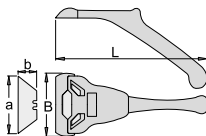

SKU	L	B	a x b	
620240	165	70	60.8 x 18.9	109

1945.1

Satz mit 5 Klingen für Art. 1945



SKU	
621042	33

2035

Bremssattelbürste



- › Zum Reinigen aller Bremssättel
- › Extrem schmale Ausführung auch für schwer zugängliche Stellen
- › Zur Entfernung vom Bremsstaub der sich im Laufe der Zeit in der Bremsstrommel ansammelt

SKU	
619739	73



2042/2

Reifenventil-Montagedorn



- › Material: Premium Plus Kohlenstoffstahl
- › Verchromt gemäß ISO 1456:2009
- › für Montage und Demontage von Schrader Ventilen
- › eine Seite des Werkzeugs ist für die Montage und Demontage des Ventils, die andere Seite für den Luftablass bestimmt

Vorteile:

- › für einen besseren Griff sind die Werkzeuggesteile geriffelt

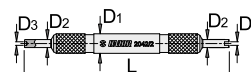

SKU	L	D1	D2	D3	
621998	115	11	4,5	2	65

2203/2BI

Schlüssel zum Gegenhalten von Zahnriemenrädern



- › Material: Premium Chrom-Vanadium-Stahl
- › Material der Zapfen: Premium Plus Kohlenstoffstahl
- › Zum Gegenhalten der Zahnriemenräder an der Nockenwelle, Einspritzpumpe etc. z.B. beim Lösen der Befestigungsschraube.
- › Verstellbar von 24 bis 160 mm
- › Erhältliche Aufsätze: Ø5,7, Ø7,7, Ø9,7, Ø11,7, Ø18
- › zwei Komponenten Kunststoffgriffe mit Abgleitschutz
- › Prägung UNIOR
- › Der Schlüssel wird zum Festhalten der Riemenscheibe verwendet, damit man die zentrische Schraube lösen und dadurch die Riemenscheibe entnehmen kann. Der Schlüssel ist für alle Riemenscheibentypen geeignet und einfach in der Verwendung.



SKU	L	
619723	525	1435

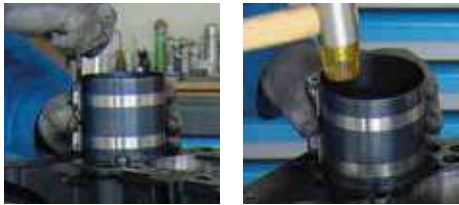

2205

Kolbenring-Spannband

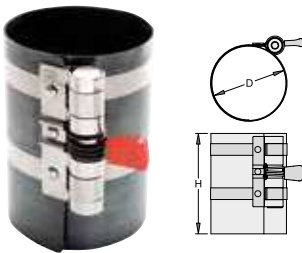

- › zur Montage von Kolbenringen an den meisten Pkw's
- › starke und hochwertige Konstruktion der Greifhülse
- › Sicherheits- und Einstellschraube
- › Verschiedene Größen für diverse Kolbentypen erhältlich
- › Das Spannband wird zur Montage von Kolben im Motorblock verwendet. Es ist in verschiedenen Größen erhältlich.

Wie das Werkzeug benutzt wird:

- › Man setzt den Kolben mit Kolbenring in das Spannband ein, setzt dieses an der Montageöffnung an und schiebt diesen mit dem Werkzeug in den Zylinder ein.



SKU	H	D"	D	
619725	50	1 3/4" - 3 1/2"	40 - 90	178
619726	80	2 1/4" - 5"	57 - 125	291
619727	80	3 1/2" - 7"	90 - 175	320
619729	165	3 1/2" - 7"	90 - 175	587

2206

Universelles Kupplungs-Zentrierwerkzeug



- › für die meisten Fahrzeuge mit Standardkupplungen
- › für Kupplungen von 15 bis 28mm
- › Einfache Anwendung
- › Das Universelle Kupplungs-Zentrierwerkzeug ist das einzige Werkzeug das eine Zentrierung fast aller Typen von Standardkupplungen von Personenkraftfahrzeugen ermöglicht. Die Zentrierung der Kupplung wird direkt zwischen der Kupplungsscheibe und Druckscheibe durchgeführt, die mit dem universellen Kupplungszentrierer vereint werden. Nach der Entfernung des Kupplungszentrierer sind beide Kupplungsteile vereint und koaxial aufeinander abgestimmt.



SKU		
619730		211



2209

Lichtmaschinen-Kombischlüssel



- › Dieser zweiteilige Lichtmaschinen-Kombischlüssel eignet sich zur Demontage und Montage der Freilauf-Riemenscheibe beim Wechsel der Lichtmaschine oder Riemenscheibe. Da die Riemenscheibe zum Lösen oder Befestigen der Zentralmutter außen nicht gehalten werden kann, ist es erforderlich, beim Lösevorgang die Riemenscheibenwelle mit dem 10 mm XZN (oder TX 50) Steckschlüssel gegenzuhalten.

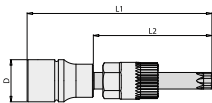

SKU		D	L1	L2	
620225	M 10	23.8	113	75	178
620948	TX 50	23.8	113	75	176

1863

Unterlegmatte, universal



- › Material: weiches Polyäthylenschaumstoff

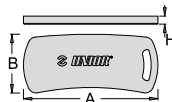

SKU	A	B	H	
621982	500	219	30	95

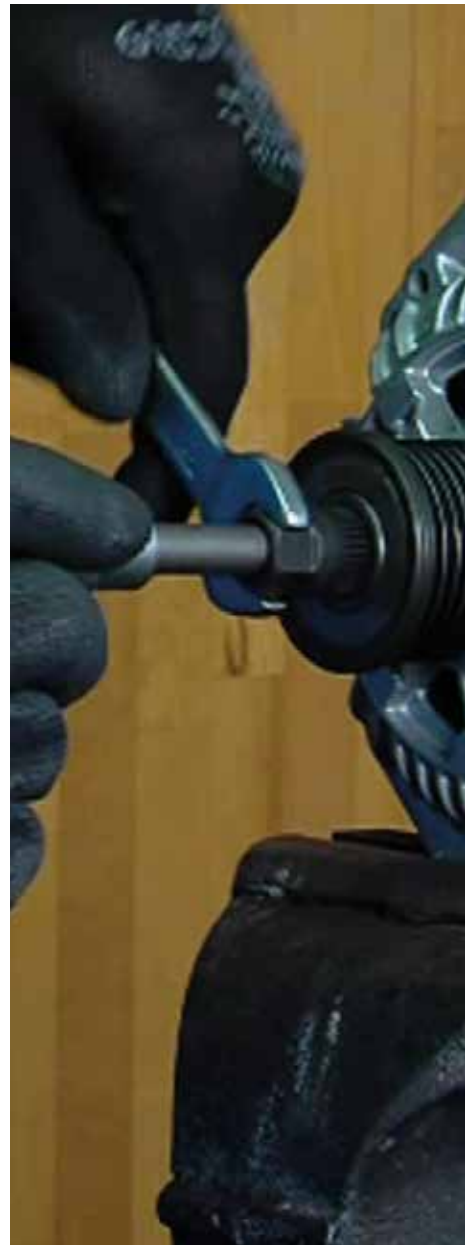

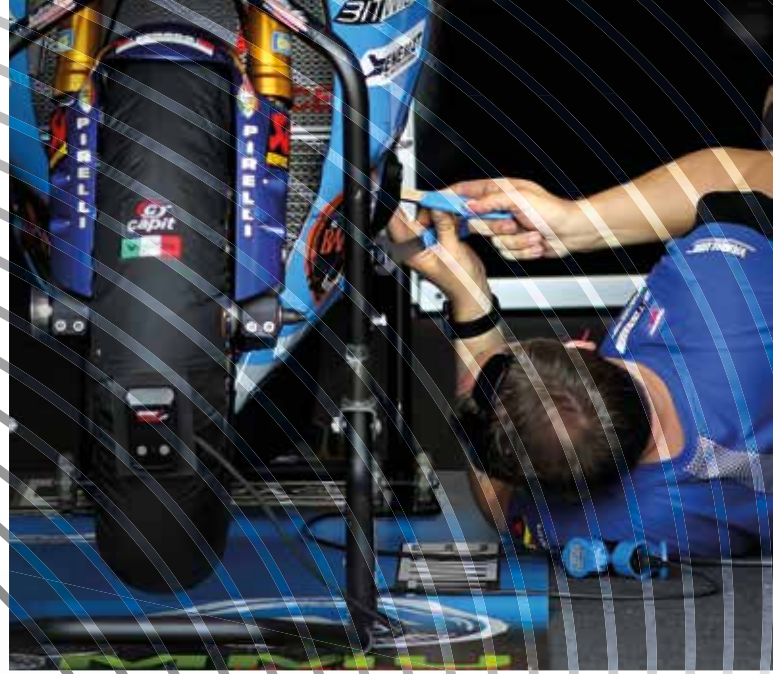

**MADE
FOR
WORK.**



WERKZEUGE FÜR SICHERES ARBEITEN IN DER HÖHE

Die perfekten Werkzeuge besonders für Höhenarbeiten!

Arbeiten in der Höhe sind besonders risikobehaftet, daher darf nichts dem Zufall überlassen werden. Vor allem bei Höhenarbeiten ist Sicherheit besonders wichtig, ja sogar entscheidend. Deshalb müssen alle Werkzeuge vollständig daraufhin und zweckgerichtet ausgelegt sein. Aus diesem Grund hat Unior Werkzeuge mit speziellen Befestigungseinrichtungen entwickelt, die bei der Arbeit nicht behindern oder stören. Solche Befestigungen müssen sehr gut durchdacht werden, normale Denkmuster der Werkzeugentwicklung sind hier fehl am Platze. Letztendlich muss jedes dieser Werkzeuge zu 100% getestet und seinem Einsatzzweck entsprechend geprüft sein.



Premium

Premium Chrom-Vanadium-Stahl

Zuverlässigkeit ohne Verschleiß

Bei Werkzeugen, wie zum Beispiel Schraubenschlüsseln und Rohrzangen, die einer höheren Belastung stand zu halten haben, sind Eigenschaften wie eine hohe Zugfestigkeit, eine entsprechende Zähigkeit des Materials mit einer höheren Elastizität und eine möglichst geringe Rissanfälligkeit besonders wichtig. Diesen Anforderungen kommt der Premium Chrom-Vanadium-Stahl, ein legierter Werkzeugstahl mit Mangan, Chrom, Silizium und Kohlenstoff, hervorragend nach. Aus diesem Stahl gefertigte Werkzeuge haben eine lange Lebensdauer und sind eine ausgezeichnete Wahl für eine langjährige Verwendung.

Legierter Werkzeugstahl 31CrV3, gemäß der EU-Richtlinie 2000/53/EC

- › 0,60 % Mangan für eine höhere Zugfestigkeit und Zähigkeit
- › 0,60 % Chrom für eine geringere Rissanfälligkeit und eine höhere Zugfestigkeit
- › 0,30 % Silizium für eine höhere Elastizität
- › 0,35 % Kohlenstoff für eine entsprechende Werkzeughärte



BEI DER VERWENDUNG VON WERKZEUGEN MÜSSEN GEEIGNETE VORSICHTSMASSNAHMEN GETROFFEN WERDEN.

Die falsche Verwendung von Werkzeugen kann gefährlich sein. Wir empfehlen Ihnen, unsere Leitfäden zu lesen, um Sicherheitstipps und Anweisungen zur korrekten Verwendung unserer Werkzeuge zu erhalten. Wir stellen Informationen zu häufigen Benutzerfehlern bereit, die bei der Verwendung unserer Tools auftreten. Befolgen Sie daher bitte immer unsere Empfehlungen und überprüfen Sie unsere Webseite auf aktuelle Informationen.

SCHRAUBENSCHLÜSSEL ALS HÖHENWERKZEUG **312 - 313**

ZANGEN ALS HÖHENWERKZEUG **314 - 318**

WEITERE SICHERE WERKZEUGE FÜR HÖHENARBEITEN **318 - 321**

AUSSTATTUNG FÜR SICHERE WERKZEUGE **321**



Das Gesamtgewicht der an einem Arbeitsgürtel eines Anwenders angehängten Werkzeuge darf 10 % von dessen Eigengewicht nicht überschreiten.



Aufhängeleinen und Reepschnüre dürfen nicht abgelängt, ausgebessert usw. werden. Keine Werkzeuge mit beschädigten Aufhängeleinen bzw. Reepschnüren verwenden!



Während des Arbeitens keine Werkzeuge von der Aufhängung lösen!



Bei Werkzeugwechseln wird empfohlen, den Hinweisen im Katalog von Unior d.d. zu folgen, dadurch sind die Werkzeuge während des gesamten Vorgangs stets durch mindestens einen Karabiner gesichert oder der Austauschvorgang findet an einem sicheren Ort statt.



Werkzeuge nicht werfen oder fallen lassen, dies kann zu Rückpralleffekten und unerwünschten Folgen führen.



Werkzeuge an Leinen sind nicht aufzuwickeln, da dies unerwünschte Folgen haben kann.



Der Anwender hat die Befestigungselemente von Unior je nach Verwendungszweck und unter Berücksichtigung des Werkzeuggewichts zu wählen, das Werkzeuggewicht ist auf dem Werkzeug angegeben.



Auf jedem Werkzeug befinden sich auch die Codes von Fabrikation und der Qualitätskontrollen.



Der Anwender ist für Arbeiten in der Höhe entsprechend den jeweiligen nationalen Vorschriften zu schulen.



Der Anwender muss die vorgeschriebene persönliche Schutzausrüstung tragen.



Bei Arbeiten in der Höhe ist ein Radius von 2 m um den Befestigungspunkt des Anwenders einzuhalten. Innerhalb dieses Bereichs dürfen aufgrund der Gefahr durch herabfallende Werkzeuge usw. keine weiteren Gegenstände oder Personen geduldet werden.



Alle Werkzeuge sind regelmäßig und vor jedem Gebrauch zu prüfen.



Nach jedem Herabfallen von Werkzeugen sind Aufhängung und Werkzeug zu prüfen. Erforderlichenfalls Werkzeug bzw. Aufhängung (Leine, Seil) austauschen.



Das Maximalgewicht jedes Werkzeugs, das durch Unior als sicheres Werkzeug für Arbeiten in der Höhe vorgesehen ist und an Arbeitsgürtel aufgehängt wird, beträgt 2,3 kg.



Damit wir unseren Kunden hochwertige Produkte und Arbeitslösungen bieten können, haben wir die Werkzeuge und Zubehör zum sicheren Arbeiten in der Höhe von einer der angesehensten Prüf- und Zertifizierungsorganisationen, der **TÜV AUSTRIA SERVICES GMBH**, prüfen lassen.

Die Testergebnisse zeigen, dass die Werkzeuge und Zubehör gemäß den Standards für sicheres Arbeiten in der Höhe und der Gebrauchsanleitung des Herstellers für das sichere Arbeiten in der Höhe geeignet sind.

Mit dem entsprechenden Zertifikat wird der Produktgruppe Sichere Werkzeuge für Arbeiten in der Höhe von Unior die Einsatztauglichkeit bescheinigt.

SICHERES ARBEITEN IN DER HÖHE

HOCHEFFIZIENTE LÖSUNGEN

Arten von Aufhängungen für Werkzeuge für Arbeiten in der Höhe

Wenn mehrere Werkzeuge an einer einzigen Aufhängung aufgehängt werden, ist das Gesamtgewicht aller Komponenten zu berücksichtigen.



Gleitende Aufhängung des Werkzeugs mit nichtöffnbarem, vernieteten Metallring, so dass das Werkzeug beidseitig nutzbar ist.



Drehaufhängung vermeidet das Verdrehen von Anhängebändern und anderen Aufhängemitteln.



Fester Aufhängepunkt mit einem nichtöffnbaren, vernieteten Metallring, der durch den metallischen Teil des Werkzeugs gezogen ist und so zusätzliche Sicherheit für besonders schwere Werkzeuge bietet.



Aufhängung an metallischen Teilen von Werkzeugen ist Aufhängung nicht mit einem auf das Werkzeug aufgeklebten Kunststoffhaken, sondern mit einem nichtöffnbaren, vernieteten Metallring, der zusätzliche Sicherheit dagegen gibt, dass sich Werkzeuggehäuse ggf. unter extremen Bedingungen lösen.



VDE Der Befestigungspunkt am Werkzeug entspricht VDE-Standard, was sicheres Arbeiten auch unter hoher Spannung gestattet. Die Verwendung von Metallkarabinern und Anhängebändern mit Metallringen zur Werkzeugbefestigung ist verboten.



Sicherheitseinsätze Ratsche oder T-Griff sind mit einem nichtöffnbaren, vernieteten Metallring versehen, der durch den metallischen Teil des Werkzeugs gezogen ist. Der Einsatz wird in Ratsche oder T-Griff nicht durch eine Kugelraste, sondern durch eine Stift, der nur mit Spezialwerkzeug (Einsatzentferner) herausgezogen und nicht unbeabsichtigt freigegeben werden kann, gesichert. Das Auswechseln von Einsätzen mit diesem Spezialwerkzeug geschieht nur in sicheren Bereichen.



Sicherheitssägen Eine besondere Werkzeugbefestigung für Arbeiten in der Höhe mit einem nichtöffnbaren, vernieteten Metallring, der durch den metallischen Teil des Werkzeugs gezogen ist und sich für verschiedene Anwendungen eignet. Das Sägeblatt ist nicht gesichert, da dieses wegen des geringen Gewichts und der Form, die keine großen Fallgeschwindigkeiten zulässt, theoretisch keine große Gefahr darstellt.

120/1-H

Ring-Gabelschlüssel, lange Ausführung, gekröpft, für sicheres Arbeiten in der Höhe



- > Material: Premium Chrom-Vanadium-Stahl
- > geschmiedet, gehärtet und vergütet
- > verchromt gemäß Industriestandard ISO 1456:2009
- > polierter Kopf
- > Ringseite mit dem Unior Schonprofil (gerundet)
- > gefertigt laut Standard ISO 7738 (nur metrische Dim.)

Vorteile:

- > nicht abnehmbarer, vernieteter Metallring
- > Gewicht auf jedem Werkzeug vermerkt
- > Ringe an den Werkzeugen ausreichend für zwei Karabiner, der einen sicheren Werkzeugwechsel bietet.
- > Die Werkzeuge von Unior für Arbeiten in der Höhe sind so ausgelegt, dass die Grundfunktionen des Werkzeugs, seine Ergonomie und seine Zweckmäßigkeit erhalten bleiben.
- > Der gleitende Metallring hat keine Beeinträchtigung für die Verwendung des Schlüssels an beiden Seiten

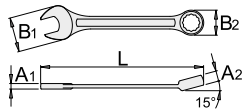

SKU	⊖	L	B2	B1	A2	A1	📦
626076	6	119	10,4	14,5	5	3,5	18
626077	7	129	11,5	16,5	5,8	3,9	22
626078	8	141	13,2	18,5	6,9	3,9	28
626079	9	152	14	21	7,3	4	36
626080	10	163	15,9	23	7,5	4,2	43
626081	11	176	17,8	24,5	8	4,5	54
626082	12	186	19,4	26,5	8,5	4,7	64
626083	13	199	20,4	29,5	8,5	5,2	72
626084	14	210	22	31,5	9	5,2	86
626085	15	222	23,5	33,5	9,5	5,7	101
626086	16	234	24,8	36	10,5	6,2	136
626087	17	245	16,1	38	10,5	6,7	155
626088	18	257	27,7	40	11	7,2	173
626089	19	268	29,3	42	12	7,2	198
626090	20	280	31	44	12,5	7,7	224
626091	21	291	32,6	45,5	13	8,2	255
626092	22	303	34,1	46,5	13	8,2	273
626093	23	314	35,7	50,5	13	8,2	316
626094	24	330	37,3	52,5	14	8,5	361
626095	25	337	39	54,5	14,5	8,5	384
626096	26	349	40,1	56	15	8,5	424
626097	27	360	41,6	57,5	15	9	481
626098	28	373	43,2	59,5	15,1	9	542
626099	29	383	44,9	61,5	16	9,5	573
626100	30	395	46,5	63,5	16	10	627
626101	32	416	49	68	16,5	10,5	744
626176	35	500	53,5	78,8	20	13,6	1540
626117	36	500	53,5	78,8	20	13,6	1485
626174	38	515	58	82,8	20,5	14,1	1458
626118	41	540	62	86,8	21	14,6	2113
626295	1/4"	119	10,4	14,5	5	3,5	18

626296	5/16"	142	13,2	18,5	6,9	3,9	28
626297	3/8"	153	14,3	21	7,3	4	33
626298	7/16"	176	17,8	24,5	8	4,5	53
626299	1/2"	199	20,4	29,5	8,5	5,2	74
626300	9/16"	211	22	31,5	9	5,2	83
626301	5/8"	234	24,8	36	10,5	6,2	135
626302	11/16"	245	26,1	38	10,5	6,7	153
626303	3/4"	268	29,3	42	12	7,2	200
626304	13/16"	291	32,6	45,5	13	8,2	258
626305	7/8"	303	34,1	46,5	13	8,2	274
626306	15/16"	330	37,3	52,5	14	8,5	358
626307	1"	337	39	54,4	14,5	8,5	389
626308	1.1/16"	360	41,6	57,5	15	9	477
626309	1.1/8"	372	43,2	59,5	15,5	9	535
626310	1.1/4"	417	49	68	16,5	10,5	748
626311	1.5/16"	417	49	68	16,5	10,5	740
626312	1.3/8"	500	53,5	78,8	20	13,6	1529
626313	1.7/16"	500	53,5	78,8	20	13,6	1489
626314	1.1/2"	500	53,5	78,8	20	13,6	1473
626315	1.5/8"	540	62	86,8	21	14,6	2132
626316	1.11/16"	540	62	86,8	21	14,6	2096



179/2-H

Gerüstmontage-Ringschlüssel, für sicheres Arbeiten in der Höhe



- > Material: Premium Chrom-Vanadium-Stahl
- > gesenkgeschmiedet, vollkommen gehärtet und vergütet
- > verchromt gemäß Industriestandard ISO 1456:2009
- > für Gerüstmontage

Vorteile:

- > nicht abnehmbarer, vernieteter Metallring
- > Gewicht auf jedem Werkzeug vermerkt
- > Ringe an den Werkzeugen ausreichend für zwei Karabiner, der einen sicheren Werkzeugwechsel bietet.
- > Die Werkzeuge von Unior für Arbeiten in der Höhe sind so ausgelegt, dass die Grundfunktionen des Werkzeugs, seine Ergonomie und seine Zweckmäßigkeit erhalten bleiben.
- > Der gleitende Metallring hat keine Beeinträchtigung für die Verwendung des Schlüssels an beiden Seiten

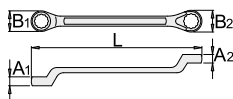

SKU	⊖	L	B1	B2	A1	A2	📦
626161	21 x 22	316	35	34	17	17	605

250/1-H

Einmaulschlüssel, verstellbar, für sicheres Arbeiten in der Höhe



- > Material: Premium Chrom-Vanadium-Stahl
- > geschmiedet, gehärtet und vergütet
- > verchromt gemäß Industriestandard ISO 1456:2009
- > polierter Kopf
- > mit Maßskala
- > gefertigt laut Standard ISO 6787

Vorteile:

- > Gewicht auf jedem Werkzeug vermerkt

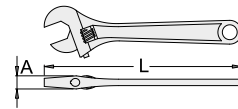

SKU	⊖	L	A	⊖	📦
626106	200	205	14,4	28	272
626107	250	254	16,9	32	458
626108	300	303,5	19,1	38	709
626109	380	375	23,8	50	1309
626162	450	458,5	26,3	60	1725

160/2-H

Gabelratschenringschlüssel, für sicheres Arbeiten in der Höhe



- > Material: Premium Chrom-Vanadium-Stahl
- > vollständig gehärtet

Vorteile:

- > für Rechts- und Linkslauf
- > Ratschenringschlüssel, gerade, verzahnter Ratschenmechanismus mit 72 Zähnen, Stopring reduziert die Abrutschgefahr und hält zugleich die Positionierung
- > Der umschaltbare Ratschenringschlüssel ermöglicht ein schnelles und sicheres anziehen und lösen von Muttern, ohne den Schlüssel abzusetzen.
- > nicht abnehmbarer, vernieteter Metallring
- > Gewicht auf jedem Werkzeug vermerkt
- > Ringe an den Werkzeugen ausreichend für zwei Karabiner, der einen sicheren Werkzeugwechsel bietet.
- > Die Werkzeuge von Unior für Arbeiten in der Höhe sind so ausgelegt, dass die Grundfunktionen des Werkzeugs, seine Ergonomie und seine Zweckmäßigkeit erhalten bleiben.
- > Der gleitende Metallring hat keine Beeinträchtigung für die Verwendung des Schlüssels an beiden Seiten

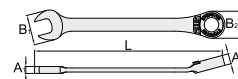

SKU	⊖	L	B2	B1	A2	A1	📦
626389	8	134	17,1	16,7	8,4	4,7	41

626390	9	158	21	21	8,4	5,5	68
626391	10	158	21	21	8,4	5,5	66
626392	11	164	22,6	23	9,7	6	77
626393	12	167	23,8	25	9,7	6,2	87
626394	13	177	24,9	27,5	9,7	6	101
626395	14	189	27	29	10,1	7	120
626396	15	198	28,1	31,5	11,7	7,2	148
626397	16	204	29,9	33	11,7	7,5	166
626398	17	224	31,9	34,9	11,7	8	207
626399	18	245	34,4	38,9	12	8,8	249
626400	19	245	34,4	38,9	19	12	247
626401	21	280	45,7	42,6	14,2	9,5	399
626402	22	280	45,7	42,6	14,2	9,5	378
626403	24	310	51,7	46,5	14,7	10	484

184/7-H

Schlag Ringschlüssel, für sicheres Arbeiten in der Höhe



- › Material: Premium Chrom-Vanadium-Stahl
- › geschmiedet, gehärtet und vergütet
- › geölt für Langzeitschutz
- › gefertigt laut Standard DIN 7444 (nur metrische Dim.)

Vorteile:

- › nicht abnehmbarer, vernieteter Metallring
- › Gewicht auf jedem Werkzeug vermerkt
- › Ringe an den Werkzeugen ausreichend für zwei Karabiner, der einen sicheren Werkzeugwechsel bietet.
- › Die Werkzeuge von Unior für Arbeiten in der Höhe sind so ausgelegt, dass die Grundfunktionen des Werkzeugs, seine Ergonomie und seine Zweckmäßigkeit erhalten bleiben.

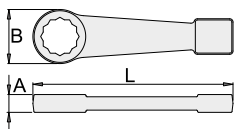

SKU	⊕	L	B	A	🔒
626344	24	180	16	48,6	579
626345	27	180	16	48,6	555
626346	30	180	16	48,6	532
626347	32	190	18	58,4	762
626348	36	190	18	58,4	745
626349	41	235	22	74	1466
626350	46	235	22	74	1397
626351	50	235	22	74	1329
626360	1.1/16"	180	16	49	550
626361	1.1/8"	180	16	49	549
626363	1.1/4"	190	18	58	775
626364	1.5/16"	190	18	58	763
626365	1.3/8"	190	18	58	748
626366	1.7/16"	190	18	58	722
626367	1.1/2"	235	22	74	1484
626368	1.5/8"	235	22	74	1477
626369	1.11/16"	235	22	74	1477
626370	1.3/4"	235	22	74	1407
626371	1.13/16"	235	22	74	1414
626372	1.7/8"	235	22	74	1398
626373	2"	235	22	74	1323

193HX-H

Sechskantstiftschlüssel mit T-Griff, für sicheres Arbeiten in der Höhe



- › Material: Klinge - Premium Chrom-Vanadium-Stahl, vollkommen gehärtet und vergütet
- › Griff - Polypropylen
- › Klinge verchromt, Spitze schwarz brüniert

Vorteile:

- › Der drehende Metallring ist ergonomisch geformt, das Umhängeband wird nicht verdrillt.
- › Gewicht auf jedem Werkzeug vermerkt
- › Ringe an den Werkzeugen ausreichend für zwei Karabiner, der einen sicheren Werkzeugwechsel bietet.
- › Die Werkzeuge von Unior für Arbeiten in der Höhe sind so ausgelegt, dass die Grundfunktionen des Werkzeugs, seine Ergonomie und seine Zweckmäßigkeit erhalten bleiben.

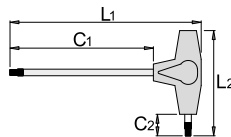

SKU	⊕	L1	C1	C2	L2	🔒
626177	2,5	155	125	15	61	13
626178	3	155	125	15	61	16
626180	4	155	125	15	61	24
626182	5	188	150	20	88	56
626183	6	188	150	20	88	74
626184	7	223	175	25	113	128
626185	8	223	175	25	113	198
626186	10	248	200	25	113	233

220/3MH-H

Sechskant Stiftschlüssel Set im Metallhalter, für sicheres Arbeiten in der Höhe



- › nicht abnehmbarer, vernieteter Metallring
- › Gewicht auf jedem Werkzeug vermerkt
- › Ringe an den Werkzeugen ausreichend für zwei Karabiner, der einen sicheren Werkzeugwechsel bietet.
- › Die Werkzeuge von Unior für Arbeiten in der Höhe sind so ausgelegt, dass die Grundfunktionen des Werkzeugs, seine Ergonomie und seine Zweckmäßigkeit erhalten bleiben.

SKU	⊕	🔒
626232	2,5, 3, 4, 5, 6, 8, 10	341

190/112p-H

Zwölfkantsteckschlüssel mit Innenvierkanttrieb 1/2 Zoll, für sicheres Arbeiten in der Höhe



- › Material: Premium Flex Chrom-Vanadium-Stahl
- › geschmiedet, gehärtet und vergütet
- › verchromt gemäß Industriestandard ISO 1456:2009
- › poliert

Vorteile:

- › Gewicht auf jedem Werkzeug vermerkt
- › Ausführung gemäß ISO 3315-B (Zubehör) und ISO 2725-1B (Einsätze)
- › Der Wechseln von Einsätzen und Zubehör ist nur durch die Verwendung des Spezialwerkzeuges (Einsatzentferner Art. 1111) möglich
- › Einsätze und Zubehör mit seitlichem Sicherheitsloch

Hinweis!

- › Wechseln von Einsätzen und Zubehör muss in vorher gesicherten oder generell sicheren Bereichen erfolgen

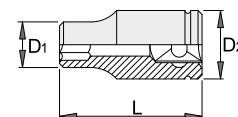

SKU	⊕	L	D1	D2	ℓ	🔒
626143	10	38	15	22,9	12	53
626144	11	38	16,3	22,9	12	55
626145	12	38	17,9	22,9	12	55
626146	13	38	18,8	22,9	12	56
626147	14	38	19,7	22,9	12	59
626148	15	38	20,4	22,9	12	61
626149	16	38	22,9	21,5	12	57
626150	17	38	24,3	22	12	58
626151	18	38	25,5	23	12	67
626152	19	38	26,8	24	14	72
626153	20	38	28,1	24	14	76
626154	21	38	29,3	25	14	84
626155	22	38	30,4	25	14	86
626156	23	40	31,7	26	14	99
626157	24	42	33,1	28	16	120
626158	27	43	37	30	18	143
626159	30	46	40,7	34	22	204
626160	32	46	43,2	36	22	225
626388	36	46	48	42	22	268
626203	3/8"	38	15	22,9	12	46
626204	7/16"	38	16,3	22,9	12	46
626205	1/2"	38	18,8	22,9	12	50
626206	9/16"	38	20,4	22,9	12	50
626207	19/32"	38	20,4	20,7	12	49
626208	5/8"	38	22,9	21,5	12	55
626209	11/16"	38	25,5	23	12	56
626210	3/4"	38	26,8	24	14	59
626211	25/32"	38	27,9	24	14	76
626212	13/16"	38	29,3	25	14	72
626213	7/8"	40	31,7	26	14	89
626214	15/16"	42	33,1	28	16	108
626215	1"	42	35,3	30	16	121
626216	1.1/16"	43	37	30	18	131
626217	1.1/8"	43	39	32	20	160
626218	1.3/16"	46	40,7	34	22	185
626219	1.1/4"	46	43,2	36	22	207

190.1/1ABI-H

Umschalratsche 1/2 Zoll, verriegelbar, für sicheres Arbeiten in der Höhe



- › Material: Premium Flex Chrom-Vanadium-Stahl
- › Gehäuse gesenkgeschmiedet
- › vollkommen gehärtet und vergütet
- › verchromt gemäß Industriestandard ISO 1456:2009

Vorteile:

- › nicht abnehmbarer, vernieteter Metallring
- › Gewicht auf jedem Werkzeug vermerkt
- › Ausführung gemäß ISO 3315-B (Zubehör) und ISO 2725-1B (Einsätze)
- › Der Wechseln von Einsätzen und Zubehör ist nur durch die Verwendung des Spezialwerkzeuges (Einsatzentferner Art. 1111) möglich
- › Einsätze und Zubehör mit seitlichem Sicherheitsloch

Hinweis!

- › Wechseln von Einsätzen und Zubehör muss in vorher gesicherten oder generell sicheren Bereichen erfolgen

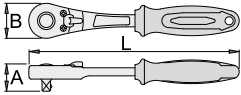

SKU	■	L	A	B	🔒
626245	1/2"	260	36	45	456

190.4/1-H

Verlängerung 1/2 Zoll, für sicheres Arbeiten in der Höhe



- › Material: Premium Flex Chrom-Vanadium-Stahl
- › geschmiedet, gehärtet und vergütet
- › verchromt gemäß Industriestandard ISO 1456:2009
- › polierter Kopf
- › Ausführung gemäß ISO 3315-B (Zubehör) und ISO 2725-1B (Einsätze)

Vorteile:

- › Gewicht auf jedem Werkzeug vermerkt
- › Der Wechseln von Einsätzen und Zubehör ist nur durch die Verwendung des Spezialwerkzeuges (Einsatzentferner Art. 1111) möglich
- › Einsätze und Zubehör mit seitlichem Sicherheitsloch

Hinweis!

- › Wechseln von Einsätzen und Zubehör muss in vorher gesicherten oder generell sicheren Bereichen erfolgen

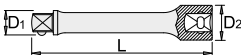

SKU	■	L	D1	D2	🔒
626103	1/2"	125	16,8	24	183
626104	1/2"	250	16,8	24	331

1111

Einsatzentferner



- › Dient zum Abnehmen von Steckstüsseleinsätzen und Zubehör von Werkzeugen für Arbeiten in der Höhe.

SKU

627339



14

405/1BI-H

Kombizange, für sicheres Arbeiten in der Höhe



- › Material: Premium Plus Kohlenstoffstahl
- › geschmiedet und vergütet
- › Schneiden induktiv gehärtet
- › Kopf poliert
- › verchromt nach Standard ISO 1456:2009
- › zwei Komponenten Kunststoffgriffe mit Abgleitschutz
- › gefertigt laut Standard ISO 5746

Vorteile:

- › Um möglichst hohe Sicherheit gewährleisten zu können, ist der vernietete Metallring nicht nur durch die Kunststoffgriffe geführt, sondern auch durch den metallischen Grundkörper des Werkzeugs.
- › nicht abnehmbarer, vernieteter Metallring
- › Gewicht auf jedem Werkzeug vermerkt
- › Ringe an den Werkzeugen ausreichend für zwei Karabiner, der einen sicheren Werkzeugwechsel bietet.
- › Die Werkzeuge von Unior für Arbeiten in der Höhe sind so ausgelegt, dass die Grundfunktionen des Werkzeugs, seine Ergonomie und seine Zweckmäßigkeit erhalten bleiben.

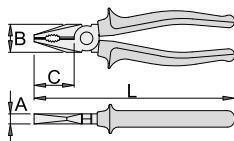

SKU	L	B	C	A	🔒
626958	160	24	35	9,5	223
626959	180	27	38	10	274

Schneidwerte (10N=1kg)

SKU	L	max 1600 N/mm ² ØI	max 650 N/mm ² ØI
626958	160	1,6	2,0
626959	180	1,8	2,5

406/1VDP-H

Kombizange, für sicheres Arbeiten in der Höhe



- › Material: Premium Plus Kohlenstoffstahl
- › geschmiedet und vergütet
- › Schneiden induktiv gehärtet
- › Kopf poliert
- › verchromt nach Standard ISO 1456:2009
- › gefertigt laut Standard ISO 5746 und EN IEC 60900

Vorteile:

- › Doppelte, zweifarbige Schutzisolierung
- › Die Werkzeuge von Unior für Arbeiten in der Höhe sind so ausgelegt, dass die Grundfunktionen des Werkzeugs, seine Ergonomie und seine Zweckmäßigkeit erhalten bleiben.
- › Gewicht auf jedem Werkzeug vermerkt

Wichtig!

- › Wenn die zweite Schutzisolierung erkennbar ist, muss das Werkzeug ersetzt werden
- › Isolierwerkzeuge sind nicht für Karabineraufhängung geeignet, sondern müssen am Band mit Reepschnur aufgehängt werden.

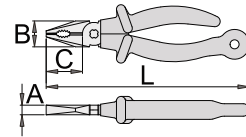

SKU	🔒	L	B	C	A	🔒
626963	180	215	27	38	10	276

Schneidwerte (10N=1kg)

SKU	🔒	max 1600 N/mm ² ØI	max 650 N/mm ² ØI
626963	180	1,8	2,5



455/1BI-H

Vornschnaider, für sicheres Arbeiten in der Höhe



- › Material: Premium Plus Kohlenstoffstahl
- › geschmiedet und vergütet
- › Schneiden induktiv gehärtet
- › Kopf poliert
- › verchromt nach Standard ISO 1456:2009
- › zwei Komponenten Kunststoffgriffe mit Abgleitschutz
- › gefertigt laut Standard ISO 5748

Vorteile:

- › Um möglichst hohe Sicherheit gewährleisten zu können, ist der vernietete Metallring nicht nur durch die Kunststoffgriffe geführt, sondern auch durch den metallischen Grundkörper des Werkzeugs.
- › nicht abnehmbarer, vernieteter Metallring
- › Gewicht auf jedem Werkzeug vermerkt
- › Ringe an den Werkzeugen ausreichend für zwei Karabiner, der einen sicheren Werkzeugwechsel bietet.
- › Die Werkzeuge von Unior für Arbeiten in der Höhe sind so ausgelegt, dass die Grundfunktionen des Werkzeugs, seine Ergonomie und seine Zweckmäßigkeit erhalten bleiben.

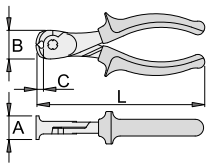

SKU	L	B	A	C	📦
626201	160	27	22	7	255

Schneidwerte (10N=1kg)

SKU	L	max 1600 N/mm ² Ø I	max 650 N/mm ² Ø I
626201	160	1,6	2,5

466/1BI-H

Diagonal-Kraftseitenschnaider, für sicheres Arbeiten in der Höhe



- › Material: Premium Plus Kohlenstoffstahl
- › geschmiedet und vergütet
- › Schneiden induktiv gehärtet
- › Kopf poliert
- › verchromt nach Standard ISO 1456:2009
- › zwei Komponenten Kunststoffgriffe mit Abgleitschutz
- › gefertigt laut Standard ISO 5749

Vorteile:

- › Um möglichst hohe Sicherheit gewährleisten zu können, ist der vernietete Metallring nicht nur durch die Kunststoffgriffe geführt, sondern auch durch den metallischen Grundkörper des Werkzeugs.
- › nicht abnehmbarer, vernieteter Metallring
- › Gewicht auf jedem Werkzeug vermerkt
- › Ringe an den Werkzeugen ausreichend für zwei Karabiner, der einen sicheren Werkzeugwechsel bietet.
- › Die Werkzeuge von Unior für Arbeiten in der Höhe sind so ausgelegt, dass die Grundfunktionen des Werkzeugs, seine Ergonomie und seine Zweckmäßigkeit erhalten bleiben.

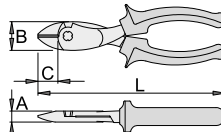

SKU	L	B	A	C	📦
626960	160	23,5	10	20,5	230
626961	180	28	11	20	323

Schneidwerte (10N=1kg)

SKU	L	max 2150 N/mm ² Ø I	max 650 N/mm ² Ø I
626960	160	1,6	2,5
626961	180	1,8	3,0

466/1VDP-H

Diagonal-Kraftseitenschnaider, für sicheres Arbeiten in der Höhe



- › Material: Premium Plus Kohlenstoffstahl
- › geschmiedet und vergütet
- › Schneiden induktiv gehärtet
- › verchromt nach Standard ISO 1456:2009
- › gefertigt laut Standard ISO 5749 und EN IEC 60900

Vorteile:

- › Doppelte, zweifarbige Schutzisolierung
- › Die Werkzeuge von Unior für Arbeiten in der Höhe sind so ausgelegt, dass die Grundfunktionen des Werkzeugs, seine Ergonomie und seine Zweckmäßigkeit erhalten bleiben.
- › Gewicht auf jedem Werkzeug vermerkt

Wichtig!

- › Wenn die zweite Schutzisolierung erkennbar ist, muss das Werkzeug ersetzt werden
- › Isolierwerkzeuge sind nicht für Karabineraufhängung geeignet, sondern müssen am Band mit Reepschnur aufgehängt werden.

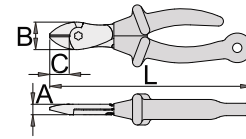

SKU	L	B	A	C	📦
626964	180	215	28	11	216

Schneidwerte (10N=1kg)

SKU	L	max 2150 N/mm ² Ø I	max 650 N/mm ² Ø I
626964	180	1,8	3,0



508/1BI-H

Flachrundzange mit Schneide und extra langen Backen, gerade, für sicheres Arbeiten in der Höhe



- › Material: Premium Plus Kohlenstoffstahl
- › geschmiedet und vergütet
- › Schneiden induktiv gehärtet
- › Kopf poliert
- › verchromt nach Standard ISO 1456:2009
- › zwei Komponenten Kunststoffgriffe mit Abgleitschutz
- › gefertigt laut Standard ISO 5745 und EN60900

Vorteile:

- › Um möglichst hohe Sicherheit gewährleisten zu können, ist der vernietete Metallring nicht nur durch die Kunststoffgriffe geführt, sondern auch durch den metallischen Grundkörper des Werkzeugs.
- › nicht abnehmbarer, vernieteter Metallring
- › Gewicht auf jedem Werkzeug vermerkt
- › Ringe an den Werkzeugen ausreichend für zwei Karabiner, der einen sicheren Werkzeugwechsel bietet.
- › Die Werkzeuge von Unior für Arbeiten in der Höhe sind so ausgelegt, dass die Grundfunktionen des Werkzeugs, seine Ergonomie und seine Zweckmäßigkeit erhalten bleiben.

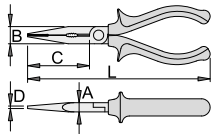

SKU	L	A	B	C	D	🔒
626189	200	9	17	77	2,5	205

Schneidwerte (10N=1kg)

SKU	L	max 1600 N/mm ² Øi	max 650 N/mm ² Øi
626189	200	1,8	2,5

512/1BI-H

Flachrundzange mit Schneide und extra langen Backen, 45 Grad gebogen, für sicheres Arbeiten in der Höhe



- › Material: Premium Plus Kohlenstoffstahl
- › geschmiedet und vergütet
- › Schneiden induktiv gehärtet
- › Kopf poliert
- › verchromt nach Standard ISO 1456:2009
- › zwei Komponenten Kunststoffgriffe mit Abgleitschutz
- › gefertigt laut Standard ISO 5745 und EN60900

Vorteile:

- › Um möglichst hohe Sicherheit gewährleisten zu können, ist der vernietete Metallring nicht nur durch die Kunststoffgriffe geführt, sondern auch durch den metallischen Grundkörper des Werkzeugs.
- › nicht abnehmbarer, vernieteter Metallring
- › Gewicht auf jedem Werkzeug vermerkt
- › Ringe an den Werkzeugen ausreichend für zwei Karabiner, der einen sicheren Werkzeugwechsel bietet.
- › Die Werkzeuge von Unior für Arbeiten in der Höhe sind so ausgelegt, dass die Grundfunktionen des Werkzeugs, seine Ergonomie und seine Zweckmäßigkeit erhalten bleiben.
- › Backen um 45 Grad gebogen
- › Die langen, gebogenen Backen ermöglichen einen einfachen und präzisen Halt von Muttern und Schrauben
- › Die gezahnten Greifflächen ermöglichen einen guten Halt

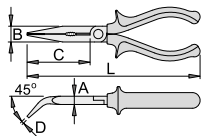

SKU	L	A	B	C	D	🔒
626962	170	9	17	61	2,5	156
626192	200	9	17	77	2,5	205

Schneidwerte (10N=1kg)

SKU	L	max 1600 N/mm ² Øi	max 650 N/mm ² Øi
626962	170	1,6	2,0
626192	200	1,8	2,5

514/1BI-H

Multifunktionelle Elektriker Zange, für sicheres Arbeiten in der Höhe



- › Material: Premium Plus Kohlenstoffstahl
- › geschmiedet und vergütet
- › Schneiden induktiv gehärtet
- › Kopf poliert
- › verchromt gemäß Industriestandard ISO 1456:2009
- › zwei Komponenten Kunststoffgriffe mit Abgleitschutz

Vorteile:

- › Um möglichst hohe Sicherheit gewährleisten zu können, ist der vernietete Metallring nicht nur durch die Kunststoffgriffe geführt, sondern auch durch den metallischen Grundkörper des Werkzeugs.
- › nicht abnehmbarer, vernieteter Metallring
- › Gewicht auf jedem Werkzeug vermerkt
- › Ringe an den Werkzeugen ausreichend für zwei Karabiner, der einen sicheren Werkzeugwechsel bietet.
- › Die Werkzeuge von Unior für Arbeiten in der Höhe sind so ausgelegt, dass die Grundfunktionen des Werkzeugs, seine Ergonomie und seine Zweckmäßigkeit erhalten bleiben.
- › 7 verschiedene Funktionen
- › mehr Einkerbungen
- › ergonomische Form des Griffes
- › Extra starker Halt durch das Design und die Form der Griffe, mehr Stabilität und sichere Übertragung der Kraft.
- › Hohe Haltbarkeit
- › Multi-gezahnte Backen verhindert das Abrutschen und ermöglicht einen besseren Halt von Kabeln, Leitungen usw.

Verwendung:

- › Das Greifen von empfindlichen Oberflächen – mit dem geschliffenen Teil der Backen.
- › Die Zange kann zum verpressen isolierter Kabelschuhe verwendet werden
- › Abziehen von Isolierungen Ø 2,2 mm bis Ø 3,0 mm.
- › Abziehen von Isolierungen Ø 3,5 mm bis Ø 4,0 mm.
- › Durchschneiden von Drähte Ø 2,2 mm bis Ø 4,0 mm.
- › Zusammendrücken von Kabelkontakten bis Ø 4,0 mm.

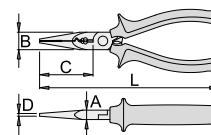

SKU	L	A	B	C	D	🔒
626259	160	9	16	49	2,5	148

Schneidwerte (10N=1kg)

SKU	L	max 1600 N/mm ² Øi	max 650 N/mm ² Øi
626259	160	1,6	2,0

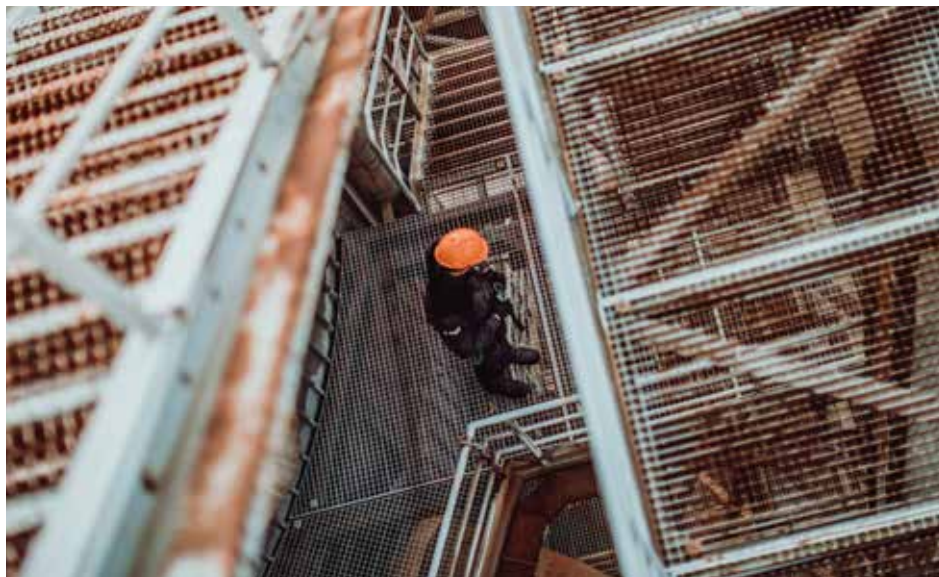

532PLUS/1DP-H

Zange für Sicherungsringe, außen, gerade, für sicheres Arbeiten in der Höhe

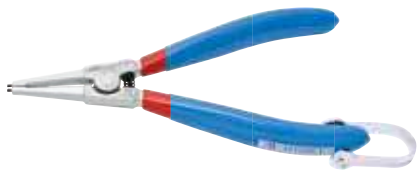

- Um möglichst hohe Sicherheit gewährleisten zu können, ist der vernietete Metallring nicht nur durch die Kunststoffgriffe geführt, sondern auch durch den metallischen Grundkörper des Werkzeugs.
- nicht abnehmbarer, vernieteter Metallring
- Material: Premium Plus Kohlenstoffstahl
- gesenkgeschmiedet, vollkommen gehärtet und vergütet
- Kopf poliert
- verchromt gemäß Industriestandard ISO 1456:2009
- Spitze brüniert
- Griffe doppelt tauchisoliert
- gefertigt gemäß DIN 5254 Form A

Vorteile:

- Gewicht auf jedem Werkzeug vermerkt
- Ringe an den Werkzeugen ausreichend für zwei Karabiner, der einen sicheren Werkzeugwechsel bietet.
- Die Werkzeuge von Unior für Arbeiten in der Höhe sind so ausgelegt, dass die Grundfunktionen des Werkzeugs, seine Ergonomie und seine Zweckmäßigkeit erhalten bleiben.
- 30% längere Lebensdauer im Vergleich zu gewöhnlichen Zangen für Sicherungsringe
- Mit eingesetzten Spitzen
- Für Durchmesser von 10 bis 100mm

Verwendung:

- Für die Montage von Seegerringe auf Wellen

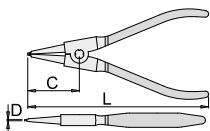

SKU	L	♀	D	C	📦
626386	180	19 - 60	1,8	52	205

536PLUS/1DP-H

Zange für Sicherungsringe, innen, gerade, für sicheres Arbeiten in der Höhe



- Material: Premium Plus Kohlenstoffstahl
- gesenkgeschmiedet, vollkommen gehärtet und vergütet
- Kopf poliert
- verchromt gemäß Industriestandard ISO 1456:2009
- Spitze brüniert
- Griffe doppelt tauchisoliert
- gefertigt gemäß DIN 5256 Form C

Vorteile:

- Um möglichst hohe Sicherheit gewährleisten zu können, ist der vernietete Metallring nicht nur durch die Kunststoffgriffe geführt, sondern auch durch den metallischen Grundkörper des Werkzeugs.
- nicht abnehmbarer, vernieteter Metallring
- Gewicht auf jedem Werkzeug vermerkt
- Ringe an den Werkzeugen ausreichend für zwei Karabiner, der einen sicheren Werkzeugwechsel bietet.
- Die Werkzeuge von Unior für Arbeiten in der Höhe sind so ausgelegt, dass die Grundfunktionen des Werkzeugs, seine Ergonomie und seine Zweckmäßigkeit erhalten bleiben.
- 30% längere Lebensdauer im Vergleich zu gewöhnlichen Zangen für Sicherungsringe
- Mit eingesetzten Spitzen
- Für Durchmesser von 8 bis 100mm

Verwendung:

- Für die Montage von Seegerringe auf Wellen

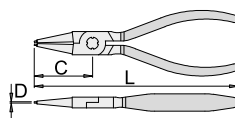

SKU	L	♀	D	C	📦
626387	180	19 - 60	1,8	52	189

442/1HYPO-H

Selbsteinstellbare Wapu-Zange Hypo, für sicheres Arbeiten in der Höhe



- Material: Premium Chrom-Vanadium-Stahl
- Zähne induktiv gehärtet
- Zweikomponentengriffe mit Abgleitschutz
- gesenkgeschmiedet, vollkommen gehärtet und vergütet

Vorteile:

- Um möglichst hohe Sicherheit gewährleisten zu können, ist der vernietete Metallring nicht nur durch die Kunststoffgriffe geführt, sondern auch durch den metallischen Grundkörper des Werkzeugs.
- nicht abnehmbarer, vernieteter Metallring
- Gewicht auf jedem Werkzeug vermerkt
- Ringe an den Werkzeugen ausreichend für zwei Karabiner, der einen sicheren Werkzeugwechsel bietet.
- Die Werkzeuge von Unior für Arbeiten in der Höhe sind so ausgelegt, dass die Grundfunktionen des Werkzeugs, seine Ergonomie und seine Zweckmäßigkeit erhalten bleiben.
- Selbsteinstellbare Wapu-Zange "Hypo", selbstklemmend, passt sich automatisch und schnell durch Zusammendrücken der Zangengriffe an alle Werkstücke (Rohre, Muttern etc) an
- Einhandbedienung
- schnelle und passgenaue Klemmung am Werkstück
- Klemmbreite bis 40 mm
- Sperrmechanismus

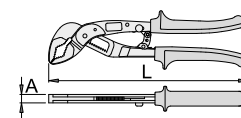

SKU	L	A	O _{max}	📦
626244	240	9	40	405



447/1HPP-H

Wasserpumpenzange, für sicheres Arbeiten in der Höhe



- › Material: Premium Chrom-Vanadium-Stahl
- › geschmiedet und vergütet
- › Zähne induktiv gehärtet
- › verchromt nach Standard ISO 1456:2009
- › zwei Komponenten Kunststoffgriffe mit Abgleitschutz

Vorteile:

- › Um möglichst hohe Sicherheit gewährleisten zu können, ist der vernietete Metallring nicht nur durch die Kunststoffgriffe geführt, sondern auch durch den metallischen Grundkörper des Werkzeugs.
- › nicht abnehmbarer, vernieteter Metallring
- › Gewicht auf jedem Werkzeug vermerkt
- › Ringe an den Werkzeugen ausreichend für zwei Karabiner, der einen sicheren Werkzeugwechsel bietet.
- › Die Werkzeuge von Unior für Arbeiten in der Höhe sind so ausgelegt, dass die Grundfunktionen des Werkzeugs, seine Ergonomie und seine Zweckmäßigkeit erhalten bleiben.
- › Greifform des Kopfes ermöglicht vollständige Anpassung der Werkstücke
- › 10-fach verstellbar
- › vollständige Anpassung der Werkstücke, unabhängig von der Form
- › die schmale Form der Backen ermöglicht auch Arbeiten an schwer zugänglichen Stellen
- › Griffe ergonomisch geformt

580/1BI-H

Kabelschere, für sicheres Arbeiten in der Höhe



- › Material: Premium Plus Kohlenstoffstahl
- › geschmiedet und vergütet
- › verchromt gemäß Industriestandard ISO 1456:2009
- › Kopf poliert
- › zwei Komponenten Kunststoffgriffe mit Abgleitschutz

Vorteile:

- › Um möglichst hohe Sicherheit gewährleisten zu können, ist der vernietete Metallring nicht nur durch die Kunststoffgriffe geführt, sondern auch durch den metallischen Grundkörper des Werkzeugs.
- › nicht abnehmbarer, vernieteter Metallring
- › Gewicht auf jedem Werkzeug vermerkt
- › Ringe an den Werkzeugen ausreichend für zwei Karabiner, der einen sicheren Werkzeugwechsel bietet.
- › Die Werkzeuge von Unior für Arbeiten in der Höhe sind so ausgelegt, dass die Grundfunktionen des Werkzeugs, seine Ergonomie und seine Zweckmäßigkeit erhalten bleiben.

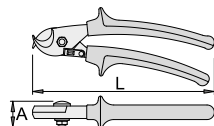

SKU	L	A	Øt	🔒
626202	230	22	17	458

425/4B-H

Presszange, für sicheres Arbeiten in der Höhe



- › Material: Premium Plus Kohlenstoffstahl
- › die Schneide ist zusätzlich gehärtet
- › Kunststoffgriffe mit Abgleitschutz

Verwendung:

- › für isolierte Kabelschuhe und nicht isolierte geschlossene Kabelschuhe

Vorteile:

- › Um möglichst hohe Sicherheit gewährleisten zu können, ist der vernietete Metallring nicht nur durch die Kunststoffgriffe geführt, sondern auch durch den metallischen Grundkörper des Werkzeugs.
- › nicht abnehmbarer, vernieteter Metallring
- › Gewicht auf jedem Werkzeug vermerkt
- › Ringe an den Werkzeugen ausreichend für zwei Karabiner, der einen sicheren Werkzeugwechsel bietet.
- › Die Werkzeuge von Unior für Arbeiten in der Höhe sind so ausgelegt, dass die Grundfunktionen des Werkzeugs, seine Ergonomie und seine Zweckmäßigkeit erhalten bleiben.

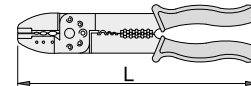

SKU	🔒	L	🔒
626110	1,5 - 6	240	312

1109

Schnappkarabiner mit Verschraubung



- › Oberflächenschutz: verzinkt
- › Schraubsicherung
- › Karabiner 6 x 60 nicht für Werkzeuge schwerer als 0,8 kg
- › nicht PSA-geeignet

SKU	🔒	🔒
627336	6 x 60	29
627337	8 x 80	66

1110

Werkzeughalter



- › Länge bis 107cm bzw. 42"
- › Tragfähigkeit maximal 1,6kg
- › Rückstellkraft 0,2kg
- › Rückstellsperre
- › nicht PSA-geeignet

SKU	L	🔒	🔒
627338	1070	1,07 m/1,6 kg	112

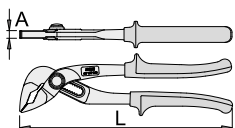

SKU	L	A	Ø _{max}	🔒
626343	240	8,5	40	406

MADE FOR WORK.

429/3-H

Universal-Gripzange, für sicheres Arbeiten in der Höhe



- › Klemmbacken aus Speziellem Werkzeugstahl, geschmiedet
- › Griffe aus Stahlblech
- › vernickelt
- › Schrauben vergütet und phosphatiert
- › symmetrische Backen

Vorteile:

- › nicht abnehmbarer, vernieteter Metallring
- › Gewicht auf jedem Werkzeug vermerkt
- › Ringe an den Werkzeugen ausreichend für zwei Karabiner, der einen sicheren Werkzeugwechsel bietet.
- › Die Werkzeuge von Unior für Arbeiten in der Höhe sind so ausgelegt, dass die Grundfunktionen des Werkzeugs, seine Ergonomie und seine Zweckmäßigkeit erhalten bleiben.

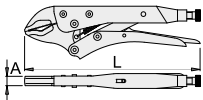

SKU	L	A	O _{max}	+
626163	250	12	35	587
626263	300	14	40	1017

492AL-H

Rohrzange amerikanisches Modell, für sicheres Arbeiten in der Höhe



- › Material: Premium Plus Kohlenstoffstahl
- › Backen ölgehärtet, Zähne induktiv gehärtet
- › Verstellbare obere Backe

Verwendung:

- › zum Greifen von Rohren sowie Flacheisen

Vorteile:

- › nicht abnehmbarer, vernieteter Metallring
- › Gewicht auf jedem Werkzeug vermerkt
- › Ringe an den Werkzeugen ausreichend für zwei Karabiner, der einen sicheren Werkzeugwechsel bietet.
- › Die Werkzeuge von Unior für Arbeiten in der Höhe sind so ausgelegt, dass die Grundfunktionen des Werkzeugs, seine Ergonomie und seine Zweckmäßigkeit erhalten bleiben.

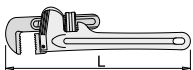

SKU	L"	⊕	O _{max}	L	+
626119	14"	2"	60	330	999
626120	18"	2.1/2"	76	410	1640

481/6-H

Rohrzange 45 Grad, gebogen, für sicheres Arbeiten in der Höhe



- › Material: Premium Chrom-Vanadium-Stahl
- › geschmiedet und vergütet
- › gefertigt laut Standard DIN 5234 Form B

Vorteile:

- › nicht abnehmbarer, vernieteter Metallring
- › Gewicht auf jedem Werkzeug vermerkt
- › Ringe an den Werkzeugen ausreichend für zwei Karabiner, der einen sicheren Werkzeugwechsel bietet.
- › Die Werkzeuge von Unior für Arbeiten in der Höhe sind so ausgelegt, dass die Grundfunktionen des Werkzeugs, seine Ergonomie und seine Zweckmäßigkeit erhalten bleiben.

Verwendung:

- › zum Greifen von Rohren sowie Flacheisen

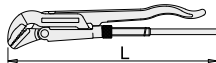

SKU	⊕	O _{max}	L	+
626111	2"	70	555	2402

492/6-H

Rohrzange amerikanisches Modell, Backen aus geschmiedeten Stahl, für sicheres Arbeiten in der Höhe



- › Material: Premium Chrom-Vanadium-Stahl
- › Backen ölgehärtet, Zähne induktiv gehärtet
- › austauschbare Backen, phosphatiert
- › Verstellbare obere Backe
- › lackierte Griffe

Verwendung:

- › zum Greifen von Rohren sowie Flacheisen

Vorteile:

- › nicht abnehmbarer, vernieteter Metallring
- › Gewicht auf jedem Werkzeug vermerkt
- › Ringe an den Werkzeugen ausreichend für zwei Karabiner, der einen sicheren Werkzeugwechsel bietet.
- › Die Werkzeuge von Unior für Arbeiten in der Höhe sind so ausgelegt, dass die Grundfunktionen des Werkzeugs, seine Ergonomie und seine Zweckmäßigkeit erhalten bleiben.

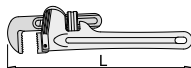

SKU	L"	⊕	O _{max}	L	+
626113	10"	1.1/2"	49	250	760

605TBI-H

Schraubendreher für Schlitzschrauben mit 3-Komponentengriff, für sicheres Arbeiten in der Höhe



- › Klinge: Premium Hard Chrom-Vanadium-Stahl, durchgehend gehärtet und vergütet
- › Klinge verchromt, Spitze brüniert
- › Griff: ergonomisch geformt
- › Dreikomponentenmaterial
- › Loch zum Aufhängen
- › nach DIN ISO 2380-1:2006 und DIN ISO 2380-2:2006

Vorteile:

- › Der drehende Metallring ist ergonomisch geformt, das Umhängeband wird nicht verdrillt.
- › Gewicht auf jedem Werkzeug vermerkt
- › Ringe an den Werkzeugen ausreichend für zwei Karabiner, der einen sicheren Werkzeugwechsel bietet.
- › Die Werkzeuge von Unior für Arbeiten in der Höhe sind so ausgelegt, dass die Grundfunktionen des Werkzeugs, seine Ergonomie und seine Zweckmäßigkeit erhalten bleiben.

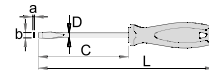

SKU	axb	C	L	D	+
626233	0,4 x 2,5	75	160	2,5	34
626234	0,5 x 3,0	80	165	3	40
626235	0,8 x 4,0	100	185	4	41
626236	1,0 x 5,5	125	225	5,5	79
626237	1,2 x 6,5	150	260	6	103
626238	1,2 x 8,0	175	295	7	164
626239	1,6 x 10,0	200	320	8	195

615TBI-H

Schraubendreher PH, 3-Komponentengriff, für sicheres Arbeiten in der Höhe



- › Klinge: Premium Hard Chrom-Vanadium-Stahl, durchgehend gehärtet und vergütet
- › Klinge verchromt, Spitze brüniert
- › Griff: ergonomisch geformt
- › Dreikomponentenmaterial
- › Loch zum Aufhängen
- › gefertigt gemäß ISO 8764-1,2

Vorteile:

- › Der drehende Metallring ist ergonomisch geformt, das Umhängeband wird nicht verdrillt.
- › Gewicht auf jedem Werkzeug vermerkt
- › Ringe an den Werkzeugen ausreichend für zwei Karabiner, der einen sicheren Werkzeugwechsel bietet.
- › Die Werkzeuge von Unior für Arbeiten in der Höhe sind so ausgelegt, dass die Grundfunktionen des Werkzeugs, seine Ergonomie und seine Zweckmäßigkeit erhalten bleiben.

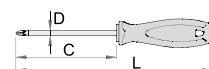

SKU	+	C	L	D	+
626241	PH 1	80	180	4	65
626242	PH 2	100	210	6	94
626243	PH 3	150	270	8	176

805A-H

Latthammer mit Stahlrohr-Stiel und Magnet, für sicheres Arbeiten in der Höhe



- › Material: Premium Flex Plus Kohlenstoffstahl
- › gesenkgeschmiedet
- › Hammerbahn und Pinne induktiv gehärtet
- › Lackiert
- › Stahlrohrstiel verchromt mit Kunststoffgriff
- › gefertigt laut Standard DIN 7239

Vorteile:

- › mit Magnet
- › nicht abnehmbarer, vernieteter Metallring
- › Gewicht auf jedem Werkzeug vermerkt
- › Ringe an den Werkzeugen ausreichend für zwei Karabiner, der einen sicheren Werkzeugwechsel bietet.
- › Die Werkzeuge von Unior für Arbeiten in der Höhe sind so ausgelegt, dass die Grundfunktionen des Werkzeugs, seine Ergonomie und seine Zweckmäßigkeit erhalten bleiben.

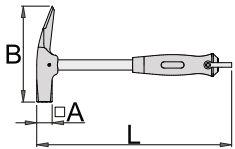

SKU	gr	A	L	B	🔒
626164	550	27	320	168	822

1108DB

Werkzeugbänder Leadingedge TL-E-DB



- › Tragfähigkeit maximal 5kg
- › elastisch, dehnbar bis 1,9 m
- › Mit Reepschnur, geeignet für die Befestigung von Isolierwerkzeugen
- › nicht PSA-geeignet

SKU	↔	L	L1	🔒
627334	1 m/5 kg	1000	1900	107

812-H

Schlosserhammer, für sicheres Arbeiten in der Höhe



- › Material: Premium Flex Plus Kohlenstoffstahl
- › gesenkgeschmiedet
- › Hammerbahn und Pinne induktiv gehärtet

Vorteile:

- › Verstärkter Griff mit vier Federstahlstäben durch den gesamten Griff. Die Fixierung der Stäbe im Kopf stellt sicher, dass dieser sich nicht lösen kann.
- › Besondere Befestigung stellt sicher, dass der Kopf sich nicht vom Stiel löst
- › nicht abnehmbarer, vernieteter Metallring
- › Gewicht auf jedem Werkzeug vermerkt
- › Ringe an den Werkzeugen ausreichend für zwei Karabiner, der einen sicheren Werkzeugwechsel bietet.
- › Die Werkzeuge von Unior für Arbeiten in der Höhe sind so ausgelegt, dass die Grundfunktionen des Werkzeugs, seine Ergonomie und seine Zweckmäßigkeit erhalten bleiben.
- › Ergonomischer Gummigriff absorbiert Schwingungen und Stöße und ermöglicht dadurch sein angenehmeres Arbeiten

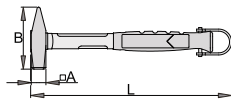

SKU	gr	A	L	B	🔒
627543	500	28	330	118	950

1108DD

Werkzeugband Leadingedge TL-E-DD



- › Tragfähigkeit maximal 5kg
- › elastisch, dehnbar bis 1,9 m
- › Metallringe an beiden Enden
- › nicht PSA-geeignet

SKU	↔	L	L1	🔒
627335	1 m/5 kg	1000	1900	108

817-H

Handfäustel mit Gummistiel, für sicheres Arbeiten in der Höhe



- › Material: Premium Flex Plus Kohlenstoffstahl
- › gesenkgeschmiedet
- › Schlagfläche induktiv gehärtet

Vorteile:

- › nicht abnehmbarer, vernieteter Metallring
- › Gewicht auf jedem Werkzeug vermerkt
- › Ringe an den Werkzeugen ausreichend für zwei Karabiner, der einen sicheren Werkzeugwechsel bietet.
- › Die Werkzeuge von Unior für Arbeiten in der Höhe sind so ausgelegt, dass die Grundfunktionen des Werkzeugs, seine Ergonomie und seine Zweckmäßigkeit erhalten bleiben.
- › Ergonomischer Gummigriff absorbiert Schwingungen und Stöße und ermöglicht dadurch sein angenehmeres Arbeiten
- › Besondere Befestigung stellt sicher, dass der Kopf sich nicht vom Stiel löst
- › Verstärkter Griff mit vier Federstahlstäben durch den gesamten Griff. Die Fixierung der Stäbe im Kopf stellt sicher, dass dieser sich nicht lösen kann.

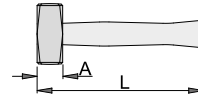

SKU	gr	A	L	🔒
627542	1800	40	300	2356

641/6HS-H

Splintentreiber mit Handschutz, für sicheres Arbeiten in der Höhe



- › Material: Premium Chrom-Vanadium-Stahl
- › ganz vergütet
- › Spitze induktiv gehärtet
- › Kegel- und Zylinderschäfte poliert
- › Zwei-Komponenten-Griff
- › gefertigt laut Standard DIN 6450

Vorteile:

- › Der drehende Metallring ist ergonomisch geformt, das Umhängeband wird nicht verdrillt.
- › Gewicht auf jedem Werkzeug vermerkt
- › Ringe an den Werkzeugen ausreichend für zwei Karabiner, der einen sicheren Werkzeugwechsel bietet.
- › Die Werkzeuge von Unior für Arbeiten in der Höhe sind so ausgelegt, dass die Grundfunktionen des Werkzeugs, seine Ergonomie und seine Zweckmäßigkeit erhalten bleiben.

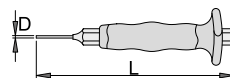

SKU	D	L	🔒	🔒
626327	2	150	10	81
626328	3	150	10	76
626329	4	150	10	79
626330	5	150	10	83
626331	6	150	10	86
626332	8	150	12	99

MADE FOR WORK.

642/6HS-H

Körner mit Handschutz, für sicheres Arbeiten in der Höhe



- › Material: Premium Chrom-Vanadium-Stahl
- › ganz vergütet
- › Spitze induktiv gehärtet
- › Kegel- und Zylinderschäfte poliert
- › Zwei-Komponenten-Griff
- › gefertigt laut Standard DIN 7250

Vorteile:

- › nicht abnehmbarer, vernieteter Metallring
- › Gewicht auf jedem Werkzeug vermerkt
- › Ringe an den Werkzeugen ausreichend für zwei Karabiner, der einen sicheren Werkzeugwechsel bietet.
- › Die Werkzeuge von Unior für Arbeiten in der Höhe sind so ausgelegt, dass die Grundfunktionen des Werkzeugs, seine Ergonomie und seine Zweckmäßigkeit erhalten bleiben.

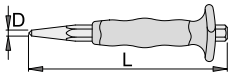

SKU	D	L	⚙️	🔒
626342	5	120	12	83

660/6HS-H

Flachmeissel mit Handschutz, für sicheres Arbeiten in der Höhe



- › Material: Premium Chrom-Vanadium-Stahl
- › geschmiedet
- › ganz vergütet
- › Schneide induktiv gehärtet
- › Kegel- und Zylinderschäfte poliert
- › gefertigt laut Standard DIN 6453

Vorteile:

- › nicht abnehmbarer, vernieteter Metallring
- › Gewicht auf jedem Werkzeug vermerkt
- › Ringe an den Werkzeugen ausreichend für zwei Karabiner, der einen sicheren Werkzeugwechsel bietet.
- › Die Werkzeuge von Unior für Arbeiten in der Höhe sind so ausgelegt, dass die Grundfunktionen des Werkzeugs, seine Ergonomie und seine Zweckmäßigkeit erhalten bleiben.

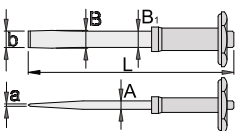

SKU	L	axb	B	🔒
626195	250	4 x 26	24	615

666/6AHS-H

Schlitzmeissel mit Handschutz, für sicheres Arbeiten in der Höhe



- › Material: Premium Chrom-Vanadium-Stahl
- › geschmiedet
- › ganz vergütet
- › Schneide induktiv gehärtet
- › Kegel- und Zylinderschäfte poliert

Vorteile:

- › nicht abnehmbarer, vernieteter Metallring
- › Gewicht auf jedem Werkzeug vermerkt
- › Ringe an den Werkzeugen ausreichend für zwei Karabiner, der einen sicheren Werkzeugwechsel bietet.
- › Die Werkzeuge von Unior für Arbeiten in der Höhe sind so ausgelegt, dass die Grundfunktionen des Werkzeugs, seine Ergonomie und seine Zweckmäßigkeit erhalten bleiben.

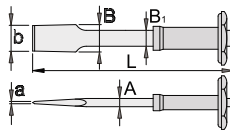

SKU	L	axb	B	🔒
626196	240	3 x 28	28	459

760HB-H

Flachfeile mit Griff, schruppend, für sicheres Arbeiten in der Höhe



- › Material: Premium Hard Plus Kohlenstoffstahl
- › alle Feilen mit Doppelhieb

Vorteile:

- › nicht abnehmbarer, vernieteter Metallring
- › Gewicht auf jedem Werkzeug vermerkt
- › Ringe an den Werkzeugen ausreichend für zwei Karabiner, der einen sicheren Werkzeugwechsel bietet.
- › Die Werkzeuge von Unior für Arbeiten in der Höhe sind so ausgelegt, dass die Grundfunktionen des Werkzeugs, seine Ergonomie und seine Zweckmäßigkeit erhalten bleiben.



SKU	L	axb	🔒	
626260	300	425	6,5 x 30	546

556A-H

Cuttermesser, für sicheres Arbeiten in der Höhe



- › Zwei-Komponenten-Griff
- › mit 3 abbrechbaren Klingen im Griff für 627548 und 616853
- › Klinge hat 13 Segmente
- › Klinge: Sonder-Werkzeugstahl

Vorteile:

- › nicht abnehmbarer, vernieteter Metallring
- › Gewicht auf jedem Werkzeug vermerkt
- › Ringe an den Werkzeugen ausreichend für zwei Karabiner, der einen sicheren Werkzeugwechsel bietet.
- › Die Werkzeuge von Unior für Arbeiten in der Höhe sind so ausgelegt, dass die Grundfunktionen des Werkzeugs, seine Ergonomie und seine Zweckmäßigkeit erhalten bleiben.

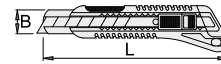

SKU	L	B	🔒
626289	160	18	99

1107

Werkzeuggürtel geeignet für Arbeiten in der Höhe



- › Dreipunktsicheres öffnen und schliessen
- › einstellbar auf max. 114cm bzw. 45"
- › Tragfähigkeit maximal 30kg
- › 6 Metallringe
- › auch beladen komfortabel zu tragen
- › nicht PSA-geeignet

SKU	L1	🔒
627332	114	255

1108DS

Werkzeubbänder Leadingedge TL-E-DS



- › Tragfähigkeit maximal 5kg
- › elastisch, dehnbar bis 1,9 m
- › Mit Drehaufhängung (Ring)
- › nicht PSA-geeignet

SKU	L	L1	🔒	
627333	1 m/5 kg	1000	1900	132



WERKZEUGSET

Für gewerbliche und Heimanwender!

Werkzeugsätze sind die richtige Wahl, wenn bekannt ist, dass für jeden Anlass und jede Art von Arbeit ein speziell angepasster oder Standard-Werkzeugsatz benötigt wird. Sätze eignen sich sowohl für private als auch für gewerbliche Anwender, weshalb wir alles von klassischen bis hin zu fortgeschrittenen Sets anbieten. Die durchdachten Zusammenstellungen ermöglichen vollständiges Eingehen auf Bedürfnisse und Wünsche der Kunden. In jedem Fall handelt es sich um eine qualitativ hochwertige, sinnvolle und kostengünstige Werkzeugauswahl.



» FÜR ANFÄNGER UND EXPERTEN

Sets aus verschiedenen Arten von Schraubenschlüsseln, Zangen, Schraubendrehern, Sägen, Hämmern, Körnern, Meißeln und anderen Werkzeugen sind sowohl für erfahrene Meister ihres Fachs als auch für Anfänger genau die richtige Wahl.

» EINE ATTRAKTIVE AUSWAHL

Die Zusammenstellung der verschiedenen Sets basiert auf der kontinuierlichen Zusammenarbeit mit lokalen Fachanwendern der Werkzeuge von Unior. Vorbereitete Sets kommen dem Bedarf jeder Art von Anwendung entgegen. Es sind hochwertige, sinnvolle und kostengünstige Vorauswahlen von Werkzeugen.

» EINE EINFACHE WAHL

Branchenspezifische Werkzeugsets erleichtern die Auswahl und den Kauf der spezifischen Werkzeuge, die Sie für Ihre Arbeit benötigen. Elektriker, Automechaniker, Karosseriebauer, Computerspezialisten und andere können auf die Erfahrung von Unior vertrauen.

WERKSTATT-SETS **325 - 333**

WERKZEUGSETS IN SOS **334 - 347**

FAHRRADWERKZEUG-SETS **348 - 351**



SOS-Modul-Vorteile:

SOS-Module sind aus 2-lagigem geschäumten Polyethylen hergestellt, das beständig gegen Lagerfett, Benzin, Rohöl, Nitroverdünnungsmittel, Leim und Motoröl ist. Die Flüssigkeiten können einfach und ohne sichtbaren Reste (Flecken) entfernt werden. Leime und Motoröl müssen umgehend mit Hilfe von Reinigungsbenzin entfernt werden um bleibende Flecken zu vermeiden.

System

Material: weicher Polyethylenschaum

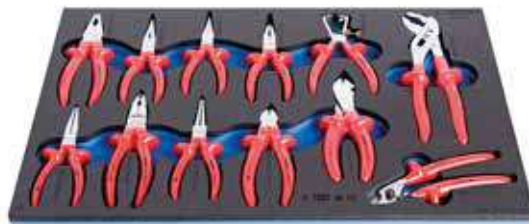
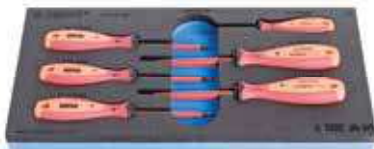

Module aus Polyethylenschaum eignen sich für eine übersichtliche und organisierte Aufbewahrung von Werkzeugen in Metallkassetten, Koffern, Werkzeugwagen sowie Werkzeugschränken. Diese Art der Aufbewahrung bzw. Lagerung wird SOS-System genannt. Die Module sind auch bei hohen Temperaturen verwendbar, saugen keine Feuchtigkeit auf und haben bei einem normalen Gebrauch eine lange Lebensdauer. Die Module schützen das Werkzeug vor Schäden, indem dieses in die markierte Stelle abgelegt und dadurch ein unkontrolliertes umherrutschen verhindert wird. Da die Stellen im SOS -Modul für ein bestimmtes Werkzeug gestaltet sind, wird schnell festgestellt, welches Werkzeug fehlt.

SOS System

- S** - Sicherheit (Safety)
- O** - Ordnung (Order)
- S** - System (Survey)

Werkzeugwagen 940EV6 mit Werkzeugset in SOS-Modulen



SKU	↓
621756	318
1011A, 940EV6 (800x440x923)	

964/28SOS



SKU	↓
621387	52

⚙️ **110/1** (6 x 7, 8 x 9, 10 x 11, 12 x 13, 14 x 15, 16 x 17, 18 x 19, 20 x 22, 21 x 23, 24 x 27, 25 x 28, 30 x 32),
 ⚙️ **120/1** (6, 7, 8, 9, 10, 11, 13, 14, 15, 16, 17, 18, 19, 20, 21, 22, 24, 27), ⚙️ **180/1** (6 x 7, 8 x 9, 10 x 11, 12 x 13, 14 x 15, 16 x 17, 18 x 19, 20 x 22, 21 x 23, 24 x 26, 25 x 28, 27 x 32), **220/3SPH** (1,5, 2, 2,5, 3, 4, 5, 6, 8, 10), **220/7TXPH** (TR8 - TR40x9), **VL964/28SOS** (564x364x30)

964/29ASOS



SKU	↓
623932	28

📏 **215/2** (6 x 7, 8 x 10, 13 x 17, 19 x 22, 24 x 27, 30 x 32),
 📏 **215.1/2** (6 - 17, 18 - 32), ⚙️ **182/2BTX** (E6 x E8, E10 x E12, E14 x E18, E20 x E24), ⚙️ **183/2** (8 x 10, 10 x 11, 11 x 13, 12 x 14, 16 x 18, 17 x 19, 19 x 22, 22 x 24, 24 x 27, 30 x 32), 📏 **202/1** (8 x 9, 10 x 11, 12 x 13, 14 x 15, 16 x 17, 18 x 19), **VL964/29ASOS** (564x364x30)

964/33SOS



SKU	↓
621392	30

🔩 **605TBI** (0,5x3,0x80, 0,8x4,0x100, 1,0x5,5x125, 1,2x6,5x150, 1,6x8,0x175), 🔩 **615TBI** (PH 0x60, PH 1x80, PH 2x100, PH 3x150), 🔩 **626TBI** (PH 1x25, PH 2x25), 🔩 **627TBI** (1,0 x 5,5x25, 1,2 x 6,5x25), 🔩 **621TBI** (TX 6, TX 8, TX 10, TX 15, TX 20, TX 25, TX 27, TX 30, TX 40), 🔩 **629TBI** (6, 7, 8, 9, 10, 11, 12, 13), **VL964/33SOS** (564x364x30)

964/34SOS



SKU	↓
621393	18

🔩 **193HXS** (2,5, 3, 4, 5, 6, 8, 10), 🔩 **193TX** (TX 10, TX 15, TX 20, TX 25, TX 27, TX 30, TX 40, TX 45), 🔩 **760H1/25** (200), 🔩 **764H1/25** (200), **556B** (160x18), **VL964/34SOS** (564x364x30)

➤ Ein Basiswerkzeugset für einfache Wartungsarbeiten in Autowerkstätten, Landwirtschaft und für die Instandhaltung in der Industrie.

SKU	↓
621397	317
964/28SOS, 964/29ASOS, 964/32ASOS, 964/30SOS, 964/31SOS, 964/33SOS, 964/34SOS	

964/32ASOS



SKU	↓
623936	14

🔧 **406/1BI** (180), 🔧 **430/3** (250), 🔧 **447/1HPP** (240), 🔧 **466/1BI** (180), 🔧 **514/1BI** (160), 🔧 **512/1BI** (200), 🔧 **532PLUS/1DP** (180x19 - 60), 🔧 **534PLUS/1DP** (180x19 - 60), 🔧 **536PLUS/1DP** (180x19 - 60), 🔧 **538PLUS/1DP** (180x19 - 60), 🔧 **642/6** (5), 🔧 **660/6** (200), 🔧 **812** (400), 🔧 **820A** (40), **VL964/32ASOS** (564x364x30)

964/30SOS



SKU	↓
621389	96

📏 **188/2 6P** (4, 4,5, 5, 5,5, 6, 7, 8, 9, 10, 11, 12, 13), 📏 **189/2** (E 4, E 5, E 6, E 7, E 8, E 10, E 11), 📏 **187/2HX** (3, 4, 5, 6, 7), 📏 **187/2TX** (TX 8, TX 10, TX 15, TX 20, TX 25, TX 27, TX 30, TX 40), 📏 **187/2SL** (0,8 x 4, 1,0 x 5,5, 1,2 x 7), 📏 **187/2PH** (PH 1, PH 2, PH 3), 🔩 **188.1/1ABI** (1/4"), 🔩 **188.2/2BI** (1/4"), 🔩 **188.3/2** (1/4"), 🔩 **188.4/2** (1/4"x55, 1/4"x150), 🔩 **188.6/2** (1/4"), 🔩 **188.7/2** (1/4"-3/8"), 🔩 **188.8** (1/4"), 🔩 **238/1 6P** (6, 7, 8, 9, 10, 11, 12, 13, 14, 15, 16, 17, 18, 19, 20, 21, 22), 🔩 **238.1/1FBI** (3/8"), 🔩 **238.2/1BI** (3/8"), 🔩 **238.3/1** (3/8"), 🔩 **238.4/2** (3/8"x45, 3/8"x75), 🔩 **238.4/1** (3/8"x125, 3/8"x250), 🔩 **238.6/1** (3/8"), 🔩 **238.7/1** (3/8"-1/2"), 📏 **190/1 6P** (10, 11, 12, 13, 14, 15, 16, 17, 18, 19, 20, 21, 22, 23, 24, 27, 30, 32), 🔩 **190.1/1ABI** (1/2"), 🔩 **190.2/1BI** (1/2"x380), 🔩 **190.3/1** (1/2"), 🔩 **190.4/1** (1/2"x250, 1/2"x125), 🔩 **190.6/2** (1/2"), **VL964/29ASOS** (564x364x30)

964/31SOS



SKU	↓
621390	79

📏 **192/2TX** (TX 20, TX 25, TX 27, TX 30, TX 40, TX 45, TX 50, TX 55, TX 60), 📏 **192/2TXL** (TX 20, TX 25, TX 27, TX 30, TX 40, TX 45, TX 50, TX 55, TX 60), 📏 **191/1** (E 10, E 11, E 12, E 14, E 16, E 18, E 20, E 22, E 24), 📏 **192/2ZX** (M 5, M 6, M 8, M 10, M 12, M 14), 📏 **192/2ZXL** (M 6, M 8, M 10, M 12, M 14), 🔩 **192/2HX** (5, 6, 7, 8, 9, 10, 12, 14), 🔩 **192/2HXL** (5x100, 6x100, 7x100, 8x100, 10x100, 12x100), 📏 **190/1 12P** (10, 11, 12, 13, 14, 15, 16, 17, 18, 19, 20, 21, 22, 24, 27, 30, 32), 🔩 **186.4/2** (16, 19, 21), 🔩 **641/6** (2, 3, 4, 5, 6, 8), **263** (1/2"/40-200 Nm), **VL964/31SOS** (564x364x30)

Werkzeugwagen 940EV4 mit Werkzeugset in SOS-Modulen



SKU	
621757	184
1011B, 940EV4 (800x440x923)	

964/36SOS



SKU	
621395	88

□ 188/2 6P (4, 4.5, 5, 5.5, 6, 7, 8, 9, 10, 11, 12, 13), □ 189/2 (E 4, E 5, E 6, E 7, E 8, E 10, E 11), □ 187/2HX (3, 4, 5, 6, 7), □ 187/2TX (TX 8, TX 10, TX 15, TX 20, TX 25, TX 27, TX 30, TX 40), □ 187/2SL (0.8x4, 1.0x5.5, 1.2x7), □ 187/2PH (PH 1, PH 2, PH 3), □ 188.1/1ABI (1/4"), □ 188.2/2BI (1/4"), □ 188.3/2 (1/4"), □ 188.4/2 (1/4"x5.5, 1/4"x150), □ 188.8 (1/4"), □ 190/1 6P (10, 11, 12, 13, 14, 15, 16, 17, 18, 19, 20, 21, 22, 23, 24, 27, 30, 32), □ 191/1 (E 10, E 11, E 12, E 14), □ 192/2HX (6, 7, 8, 9, 10, 12), □ 192/2TX (TX 30, TX 40, TX 45, TX 50), □ 192/2ZXL (M 6, M 8, M 10, M 12), □ 190.1/1ABI (1/2"), □ 190.2/1BI (1/2"x380), □ 190.3/1 (1/2"), □ 190.4/1 (1/2"x250, 1/2"x125), □ 190.6/2 (1/2") VL964/36SOS (564x364x30)

964/37SOS

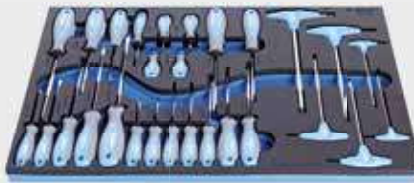

SKU	
621396	28

□ 605TBI (0.5 x 3.0x80, 0.8 x 4.0x100, 1.0 x 5.5x125, 1.2 x 6.5x150, 1.6 x 8.0x175), □ 615TBI (PH 0x60, PH 1x80, PH 2x100, PH 3x150), □ 626TBI (PH 1x25, PH 2x25), □ 627TBI (1.0 x 5.5x25, 1.2 x 6.5x25), □ 621TBI (TX 6, TX 8, TX 10, TX 15, TX 20, TX 25, TX 27, TX 30, TX 40), □ 193HXS (3, 4, 5, 6, 8, 10), VL964/37SOS (564x364x30)

> Ein Basiswerkzeugset für einfache Wartungsarbeiten in Autowerkstätten, Landwirtschaft und für die Instandhaltung in der Industrie.

SKU	
621398	184
964/32ASOS, 964/35SOS, 964/36SOS, 964/37SOS	

964/32ASOS



SKU	
623936	14

□ 406/1BI (180), □ 430/3 (250), □ 447/1HPP (240), □ 466/1BI (180), □ 514/1BI (160), □ 512/1BI (200), □ 532PLUS/1DP (180x19 - 60), □ 534PLUS/1DP (180x19 - 60), □ 536PLUS/1DP (180x19 - 60), □ 538PLUS/1DP (180x19 - 60), □ 642/6 (5), □ 660/6 (200), □ 812 (400), □ 820A (40), VL964/32ASOS (564x364x30)

964/35SOS



SKU	
621394	54

□ 110/1 (6 x 7, 8 x 9, 10 x 11, 12 x 13, 14 x 15, 16 x 17, 18 x 19, 20 x 22, 21 x 23, 24 x 27, 25 x 28, 30 x 32), □ 120/1 (6, 7, 8, 9, 10, 11, 13, 14, 15, 16, 17, 18, 19, 20, 21, 22, 24, 27), □ 180/1 (6 x 7, 8 x 9, 10 x 11, 12 x 13, 14 x 15, 16 x 17, 18 x 19, 20 x 22), □ 183/2 (8 x 10, 10 x 11, 11 x 13, 12 x 14, 17 x 19, 19 x 22), □ 220/3SPH (1.5, 2, 2.5, 3, 4, 5, 6, 8, 10), □ 220/7TXPH (TR8 - TR40x9), VL964/28SOS (564x364x30)

Werkzeugwagen 940EV6 mit Werkzeugset in SOS-Modulen



SKU	
624138	231
1011D, 940EV6 (800x440x923)	

› Ein Basiswerkzeugset für einfache Wartungsarbeiten in Autowerkstätten, Landwirtschaft und für die Instandhaltung in der Industrie.

SKU	
623928	230
964/28SOS, 964/29ASOS, 964/30SOS, 964/33SOS, 964/48SOS, 964/49SOS	

964/28SOS



SKU	
621387	52
⚙️ 110/1 (6 x 7, 8 x 9, 10 x 11, 12 x 13, 14 x 15, 16 x 17, 18 x 19, 20 x 22, 21 x 23, 24 x 27, 25 x 28, 30 x 32), ⚙️ 120/1 (6, 7, 8, 9, 10, 11, 13, 14, 15, 16, 17, 18, 19, 20, 21, 22, 24, 27), ⚙️ 180/1 (6 x 7, 8 x 9, 10 x 11, 12 x 13, 14 x 15, 16 x 17, 18 x 19, 20 x 22, 21 x 23, 24 x 26, 25 x 28, 27 x 32), 220/35PH (1.5, 2, 2.5, 3, 4, 5, 6, 8, 10), 220/7TXPH (TR8 - TR40x9), VL964/28SOS (564x364x30)	

964/48SOS



SKU	
623989	11
🔧 405/1BI (180), 🔧 430/3 (250), 🔧 447/1HPP (240), 🔧 466/1BI (180), 🔧 508/1BI (170), 🔧 532PLUS/1DP (180x19 - 60), 🔧 534PLUS/1DP (180x19 - 60), 🔧 536PLUS/1DP (180x19 - 60), 🔧 538PLUS/1DP (180x19 - 60), 🔧 582/3P (145), 🔧 819A (45), VL964/48SOS (564x364x30)	

964/33SOS



SKU	
621392	30
🔧 605TBI (0.5x3.0x80, 0.8x4.0x100, 1.0x5.5x125, 1.2x6.5x150, 1.6x8.0x175), 🔧 615TBI (PH 0x60, PH 1x80, PH 2x100, PH 3x150), 🔧 626TBI (PH 1x25, PH 2x25), 🔧 627TBI (1.0 x 5.5x25, 1.2 x 6.5x25), 🔧 621TBI (TX 6, TX 8, TX 10, TX 15, TX 20, TX 25, TX 27, TX 30, TX 40), 🔧 629TBI (6, 7, 8, 9, 10, 11, 12, 13), VL964/33SOS (564x364x30)	

964/29ASOS



SKU	
623932	28
⚙️ 215/2 (6 x 7, 8 x 10, 13 x 17, 19 x 22, 24 x 27, 30 x 32), ⚙️ 215.1/2 (6 - 17, 18 - 32), ⚙️ 182/2BTHX (E6 x E8, E10 x E12, E14 x E18, E20 x E24), ⚙️ 183/2 (8 x 10, 10 x 11, 11 x 13, 12 x 14, 16 x 18, 17 x 19, 19 x 22, 22 x 24, 24 x 27, 30 x 32), ⚙️ 202/1 (8 x 9, 10 x 11, 12 x 13, 14 x 15, 16 x 17, 18 x 19), VL964/29ASOS (564x364x30)	

964/49SOS



SKU	
623990	13
🔧 300/2C (320), 🔧 556A (160x18), 🔧 701 (0.05 - 1x20), 🔧 710P (3m), 🔧 753P (150), 🔧 760H1/2S (200), 🔧 761H1/2S (200), 🔧 763H1/2S (200), 🔧 764H1/2S (200), 🔧 812 (400), 🔧 820A (40), 2035 , 2087 (1kg), VL964/49SOS (564x364x30)	

964/30SOS



SKU	
621389	96
⚙️ 188/26P (4, 4.5, 5, 5.5, 6, 7, 8, 9, 10, 11, 12, 13), ⚙️ 189/2 (E 4, E 5, E 6, E 7, E 8, E 10, E 11), ⚙️ 187/2HX (3, 4, 5, 6, 7, TX 40), ⚙️ 187/2SL (0.8x4, 1.0x5.5, 1.2x7), ⚙️ 187/2PH (PH 1, PH 2, PH 3), ⚙️ 188.1/1ABI (1/4"), ⚙️ 188.2/2BI (1/4"), ⚙️ 188.3/2 (1/4"), ⚙️ 188.4/2 (1/4"x5.5, 1/4"x150), ⚙️ 188.6/2 (1/4"), ⚙️ 188.7/2 (1/4" - 3/8"), ⚙️ 188.8 (1/4"), ⚙️ 238/1 6P (6, 7, 8, 9, 10, 11, 12, 13, 14, 15, 16, 17, 18, 19, 20, 21, 22), ⚙️ 238.1/1FBI (3/8"), ⚙️ 238.2/1BI (3/8"), ⚙️ 238.3/1 (3/8"), ⚙️ 238.4/2 (3/8"x45, 3/8"x75), ⚙️ 238.4/1 (3/8"x125, 3/8"x250), ⚙️ 238.6/1 (3/8"), ⚙️ 238.7/1 (3/8" - 1/2"), ⚙️ 190/1 6P (10, 11, 12, 13, 14, 15, 16, 17, 18, 19, 20, 21, 22, 23, 24, 27, 30, 32), ⚙️ 190.1/1ABI (1/2"), ⚙️ 190.2/1BI (1/2"x380), ⚙️ 190.3/1 (1/2"), ⚙️ 190.4/1 (1/2"x250, 1/2"x125), ⚙️ 190.6/2 (1/2"), VL964/29ASOS (564x364x30)	



SKU	
624137	127
940EV4, 964/46SOS, 964/47SOS, 964/48SOS, 964/49SOS	



964/46SOS



SKU	
623987	36
⚙️ 120/1 (6, 7, 8, 9, 10, 11, 12, 13, 14, 15, 16, 17, 18, 19, 21, 22, 24), 220/3PH (1.5, 2, 2.5, 3, 4, 5, 6, 8, 10), ⚙️ 605TBI (0.4 x 2.5x75, 0.5 x 3.0x80, 0.6 x 3.5x100, 0.8 x 4.0x100, 1.2 x 6.5x150, 1.2 x 8.0x175), ⚙️ 615TBI (PH 1x80, PH 2x100), ⚙️ 627TBI (1.0 x 5.5x25), ⚙️ 626TBI (PH 2x25), VL964/46SOS (564x364x30)	

964/47SOS



SKU	
623988	67
□ 188/2 6P (5, 5.5, 6, 7, 8, 9, 10, 11, 12, 13, 14), □ 187/2HX (3, 4, 5, 6, 7), □ 187/2PH (PH 1, PH 2), □ 187/2SL (0.8 x 4, 1.0 x 5.5, 1.2 x 7), □ 187/2TX (TX 8, TX 10, TX 15, TX 20, TX 25, TX 27, TX 30, TX 40), ⚙️ 188.1/1ABI (1/4"), ⚙️ 188.3/2 (1/4"), ⚙️ 188.4/2 (1/4"x150, 1/4"x55), ⚙️ 188.6/2 (1/4"), ⚙️ 188.8 (1/4"), □ 190/1 6P (10, 11, 12, 13, 14, 15, 16, 17, 18, 19, 20, 21, 22, 23, 24, 26, 27, 28, 30, 32), ⚙️ 190.1/1ABI (1/2"), ⚙️ 190.3/1 (1/2"), 190.4/1S (1/2"x125, 1/2"x250), ⚙️ 190.6/2 (1/2"), ⚙️ 641/6 (3, 4, 5, 6), ⚙️ 642/6 (5), ⚙️ 660/6 (150, 200) VL964/47SOS (564x364x30)	

964/48SOS



SKU	
623989	11
⚙️ 405/1BI (180), ⚙️ 430/3 (250), ⚙️ 447/1HPP (240), ⚙️ 466/1BI (180), ⚙️ 508/1BI (170), ⚙️ 532PLUS/1DP (180x19-60), ⚙️ 534PLUS/1DP (180x19-60), ⚙️ 536PLUS/1DP (180x19-60), ⚙️ 538PLUS/1DP (180x19-60), ⚙️ 582/3P (145), ⚙️ 819A (45), VL964/48SOS (564x364x30)	

964/49SOS



SKU	
623990	13
⚙️ 300/2C (320), ⚙️ 556A (160x18), ⚙️ 701 (0.05-1x20), ⚙️ 710P (3m), ⚙️ 753P (150), ⚙️ 760H1/2S (200), ⚙️ 761H1/2S (200), ⚙️ 763H1/2S (200), ⚙️ 764H1/2S (200), ⚙️ 812 (400), ⚙️ 820A (40), 2035, 2087 (1kg), VL964/49SOS (564x364x30)	

1011FPLUS1

Unior Werkzeugwagen 920PLUS1 mit Werkzeugset in Modulen



SKU	↓
625594	290
920PLUS1 (810x510x945), 964/31SOS, 964/32ASOS, 964/33SOS, 964/28SOS, 964/34SOS, 964/30SOS	

964/28SOS



SKU	↓
621387	52
<p> 110/1 (6x7,8x9,10x11,12x13,14x15,16x17,18x19,20x22,21x23,24x27,25x28,30x32), 120/1 (6,7,8,9,10,11,13,14,15,16,17,18,19,20,21,22,24,27), 180/1 (6x7,8x9,10x11,12x13,14x15,16x17,18x19,20x22,21x23,24x26,25x28,27x32), 220/3SPH (1.5, 2, 2.5, 3, 4, 5, 6, 8, 10), 220/7TXPH (TR8-TR40x9), VL964/28SOS (564x364x30) </p>	

964/30SOS



SKU	↓
621389	96
<p> 188/2 6P (4,4.5,5,5.5,6,7,8,9,10,11,12,13), 189/2 (E 4, E 5, E 6, E 7, E 8, E 10, E 11), 187/2HX (3, 4, 5, 6, 7), 187/2TX (TX 8, TX 10, TX 15, TX 20, TX 25, TX 27, TX 30, TX 40), 187/2SL (0.8x4, 1.0x5.5, 1.2x7), 187/2PH (PH 1, PH 2, PH 3), 188.1/1ABI (1/4"), 188.2/2BI (1/4"), 188.3/2 (1/4"), 188.4/2 (1/4"x55, 1/4"x150), 188.6/2 (1/4"), 188.7/2 (1/4" - 3/8"), 188.8 (1/4"), 238/1 6P (6, 7, 8, 9, 10, 11, 12, 13, 14, 15, 16, 17, 18, 19, 20, 21, 22), 238.1/1FBI (3/8"), 238.2/1BI (3/8"), 238.3/1 (3/8"), 238.4/2 (3/8"x45, 3/8"x75), 238.4/1 (3/8"x125, 3/8"x250), 238.6/1 (3/8"), 238.7/1 (3/8" - 1/2"), 190/1 6P (10, 11, 12, 13, 14, 15, 16, 17, 18, 19, 20, 21, 22, 23, 24, 27, 30, 32), 190.1/1ABI (1/2"), 190.2/1BI (1/2"x380), 190.3/1 (1/2"), 190.4/1 (1/2"x250, 1/2"x125), 190.6/2 (1/2"), VL964/29ASOS (564x364x30) </p>	

964/31SOS



SKU	↓
621390	79
<p> 192/2TX (TX 20, TX 25, TX 27, TX 30, TX 40, TX 45, TX 50, TX 55, TX 60), 192/2TXL (TX 20, TX 25, TX 27, TX 30, TX 40, TX 45, TX 50, TX 55, TX 60), 191/1 (E 10, E 11, E 12, E 14, E 16, E 18, E 20, E 22, E 24), 192/2ZX (M 5, M 6, M 8, M 10, M 12, M 14), 192/2HX (5, 6, 7, 8, 9, 10, 12, 14), 192/2HXL (5x100, 6x100, 7x100, 8x100, 10x100, 12x100), 190/1 12P (10, 11, 12, 13, 14, 15, 16, 17, 18, 19, 20, 21, 22, 24, 27, 30, 32), 186.4/2 (16, 19, 21), 641/6 (2, 3, 4, 5, 6, 8), 263 (1/2"/40-200 Nm), VL964/31SOS (564x364x30) </p>	

964/32ASOS



SKU	↓
623936	14
<p> 406/1BI (180), 430/3 (250), 447/1HYPO (240), 466/1BI (180), 514/1BI (160), 517/1BI (200), 532PLUS/1DP (180x19-60), 534PLUS/1DP (180x19-60), 536PLUS/1DP (180x19-60), 538PLUS/1DP (180x19-60), 642/6 (5), 660/6 (200), 812 (400), 820A (40), VL964/32ASOS (564x364x30) </p>	

964/33SOS



SKU	↓
621392	30
<p> 605TBI (0.5x3.0x80, 0.8x4.0x100, 1.0x5.5x125, 1.2x6.5x150, 1.6x8.0x175), 615TBI (PH 0x60, PH 1x80, PH 2x100, PH 3x150), 626TBI (PH 1x25, PH 2x25), 627TBI (1.0 x 5.5x25, 1.2 x 6.5x25), 621TBI (TX 6, TX 8, TX 10, TX 15, TX 20, TX 25, TX 27, TX 30, TX 40), 629TBI (6, 7, 8, 9, 10, 11, 12, 13), VL964/33SOS (564x364x30) </p>	

964/34SOS



SKU	↓
621393	18
<p> 193HXS (2.5, 3, 4, 5, 6, 8, 10), 193TX (TX 10, TX 15, TX 20, TX 25, TX 27, TX 30, TX 40, TX 45), 760H1/2S (200), 764H1/2S (200), 556B (160x18), VL964/34SOS (564x364x30) </p>	

Unior Werkzeugwagen Economic mit Werkzeugset in Modulen



SKU	↕
625595	92
940ECO (700x355x890), 964ECO2A, 964ECO6, 964ECO9, 964ECO19, 964ECO5	



964ECO2A



SKU	↔	↕
621288	8 - 24	12

↻ 120/1 (8, 9, 10, 12, 13, 14, 17, 19, 20, 21, 22, 24), VL964ECO2A (498x135x30)

964ECO6



SKU	↕
621291	4

↻ 406/1BI (180), ↻ 461/1BI (160), ↻ 514/1BI (160), ↻ 445/1BI (240), VL964ECO6 (498x135x30)

964ECO9



SKU	↕
621292	8

↻ 605TBI (0.5 x 3.0x80, 0.8 x 4.0x100, 1.0 x 5.5x125, 1.2 x 6.5x150), ↻ 615TBI (PH 0x60, PH 1x80, PH 2x100), ↻ 625TBI (PZ 2x100), VL964ECO9 (498x135x30)

964ECO19



SKU	↔	↕
621294	10 - 32	23

□ 190/1 6P (10, 11, 12, 13, 14, 15, 16, 17, 18, 19, 20, 21, 22, 23, 24, 27, 30, 32), ↻ 190.1/1ABI (1/2"), ↻ 190.3/1 (1/2"), ↻ 190.4/1 (1/2"x250, 1/2"x125), ↻ 190.6/2 (1/2"), VL964ECO19 (498x135x30)

964ECO5



SKU	↕
621290	45

□ 188/2 6P (4, 4.5, 5, 5.5, 6, 7, 8, 9, 10, 11, 13), □ 189/2 (E 4, E 5, E 6, E 7, E 8, E 10, E 11), □ 187/2HX (3, 4, 5, 6, 7), ↻ 187/2PH (PH 1, PH 2, PH 3), ↻ 187/2SL (0.8 x 4, 1.0 x 5.5, 1.2 x 7), ↻ 187/2TX (TX 8, TX 10, TX 15, TX 20, TX 25, TX 27, TX 30, TX 40), ↻ 188.1/1ABI (1/4"), ↻ 188.2/2BI (1/4"), ↻ 188.3/2 (1/4"), ↻ 188.4/2 (1/4"x150, 1/4"x55), ↻ 188.6/2 (1/4"), □ 188.7/2 (1/4" - 3/8"), ↻ 188.8 (1/4"), VL964ECO5 (498x135x30)

Handwerkzeug-Set für Service von Landmaschinen



► Dieses Werkzeugset bietet alle notwendigen Werkzeuge für die Wartung von Landmaschinen.

SKU	↓
623942	184
964/28SOS, 964/33SOS, 964/50SOS, 964/51SOS, 964/52SOS, 964/53SOS, 940EV6 (800x440x923)	

964/50SOS



SKU	↓
623991	57

⊗ 190.1/1ABI (1/2"), ⊗ 190.2/1BI (1/2"x380), ⊗ 190.3/1 (1/2"), ⊗ 190.4/1 (1/2"x125, 1/2"x250), ⊗ 190.6/2 (1/2"), ⊗ 190/1 6P (10, 11, 12, 13, 14, 15, 16, 17, 18, 19, 20, 21, 22, 23, 24, 27, 30, 32), ⊗ 190/1L12P (10, 13, 17, 19, 22, 24), ⊗ 192/2HX (5, 6, 7, 8, 9, 10, 12, 14, 17), ⊗ 220/3PH (1.5, 2, 2.5, 3, 4, 5, 6, 8, 10), ⊗ 641/6 (2, 3, 4, 5, 6, 8), ⊗ 642/6 (4), ⊗ 660/6 (150), ⊗ 670/6 (150), VL964/50SOS (564x364x30)

964/51SOS



SKU	↓
623992	14

⊗ 406/1BI (180), ⊗ 430/3 (250), ⊗ 445/1BI (24), ⊗ 466/1BI (180), ⊗ 508/1BI (200), ⊗ 512/1BI (200), ⊗ 532PLUS/1DP (180x19 - 60), ⊗ 534PLUS/1DP (180x19 - 60), ⊗ 536PLUS/1DP (180x19 - 60), ⊗ 538PLUS/1DP (180x19 - 60), ⊗ 812 (400), ⊗ 642/6 (5), ⊗ 660/6 (200), ⊗ 820 (40), VL964/51SOS (564x364x30)

964/28SOS



SKU	↓
621387	52

⊗ 110/1 (6x7, 8x9, 10x11, 12x13, 14x15, 16x17, 18x19, 20x22, 21x23, 24x27, 25x28, 30x32), ⊗ 120/1 (6, 7, 8, 9, 10, 11, 13, 14, 15, 16, 17, 18, 19, 20, 21, 22, 24, 27), ⊗ 180/1 (6x7, 8x9, 10x11, 12x13, 14x15, 16x17, 18x19, 20x22, 21x23, 24x26, 25x28, 27x32), ⊗ 220/3SPH (1.5, 2, 2.5, 3, 4, 5, 6, 8, 10), ⊗ 220/7TXPH (TR8 - TR40x9), VL964/28SOS (564x364x30)

964/33SOS



SKU	↓
621392	30

⊗ 605TBI (0.5x3.0x80, 0.8x4.0x100, 1.0x5.5x125, 1.2x6.5x150, 1.6x8.0x175), ⊗ 615TBI (PH 0x60, PH 1x80, PH 2x100, PH 3x150), ⊗ 626TBI (PH 1x25, PH 2x25), ⊗ 627TBI (1.0 x 5.5x25, 1.2 x 6.5x25), ⊗ 621TBI (TX 6, TX 8, TX 10, TX 15, TX 20, TX 25, TX 27, TX 30, TX 40), ⊗ 629TBI (6, 7, 8, 9, 10, 11, 12, 13), VL964/33SOS (564x364x30)

964/52SOS



SKU	↓
623993	8

⊗ 812 (800, 1000), ⊗ 300/2 (400, 500), ⊗ 750B (400), ⊗ 760H1/25 (200), ⊗ 763H1/25 (200), ⊗ 556A (160x18), VL964/52SOS (564x364x30)

964/53SOS



SKU	↓
623995	22

⊗ 197.1/1 (3/4"x500), ⊗ 197.3/1 (3/4"), ⊗ 197.4/1 (3/4"x200, 3/4"x400), ⊗ 197/1 6P (22, 24, 27, 30, 32, 36, 38, 41, 46, 50), ⊗ 197/2AHX (14, 17, 19, 22), ⊗ 197.7/1 (3/4" - 1/2"), ⊗ 190.7/2 (1/2"x3/4"), ⊗ 2035, ⊗ 2087 (1kg), VL964/53SOS (564x364x30)

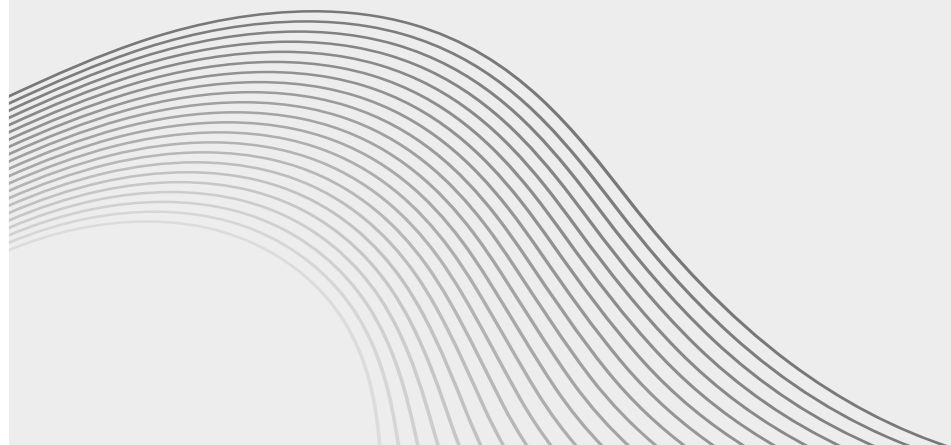



Klimaanlage-Werkzeuge-Set



› Entwickelt für die einfache Montage und Wartung von Klimaanlage.

SKU	
623947	52
⚙️ 120/1 (10, 13, 17, 19), 160/2 (10, 13, 17), □ 190/1 6P (17, 19), □ 190/1L12P (13, 17), ⚙️ 190.1/1ABI (1/2"), ⚙️ 190.4/1 (1/2"x125), 220FH (2,5, 3, 4, 5, 6, 8, 10), 220/3LPH, ⚙️ 250/1 (150), 250/1ADP (200, 250), 358/6A (3 - 16x1/8" - 5/8"), 360/6A (3 - 35x1/8" - 1.3/8"), 363A (3 - 42), ⚙️ 385H (4 - 28), ⚙️ 406/1BI (180), 429/3 (175), ⚙️ 461/1BI (160), ⚙️ 466/1BI (180), ⚙️ 580/1BI (170), 603CS6VDEBTBI, ⚙️ 626TBI (PH 1x25, PH 2x25), ⚙️ 630VDE (0.6 x 3.5x180), ⚙️ 556A (160x18), ⚙️ 710P (5m), ⚙️ 812 (300), ⚙️ 753P (150), 2084 (240), ⚙️ 1250 (400), ⚙️ 2042/2 (115), 917A (514x280x260)	

1013C

Werkzeugset für Installateure, Basic



› Im Set befinden sich alle Werkzeuge für den alltäglichen Gebrauch. Es befindet sich in einer praktischen Tasche, in deren vielen Fächern alle Elemente übersichtlich aufgeräumt werden können. Die Tasche besteht aus strapazierfähigem Textil und kann am Griffen oder einem Schultergurt getragen werden, so dass die Hände frei sind.
› Das Kit enthält einen Zimmermannsbleistift.

SKU	
628822	29
1112 (510x280x310), 220/35PH, 360/6A (3 - 35x1/8" - 1.3/8"), ⚙️ 508/1BI (200), ⚙️ 447/1HPP (240), ⚙️ 461/1BI (160), ⚙️ 482/6 (1.1/2"), ⚙️ 531/4 (224), ⚙️ 563R/7PR (280), ⚙️ 605TBI (0.8 x 4.0x100, 1.0 x 5.5x125, 1.2 x 6.5x150), ⚙️ 615TBI (PH 1x80, PH 2x100), ⚙️ 630VDE (0.6 x 3.5x180), ⚙️ 710W (2m), ⚙️ 753W (150), ⚙️ 812 (500), 1299 (180), ⚙️ 1250 (300), 2035	

1016B

Premiumset für Computerservice



SKU		
627012	TX 6 - 150	39
⚙️ 406/4E (120), ⚙️ 461/4E (115), ⚙️ 406/1BI (180), ⚙️ 461/1BI (160), 427/4DG, ⚙️ 556B (160x18), ⚙️ 626TBI (PH 2x25), ⚙️ 627TBI (0.8 x 4.0x25), ⚙️ 605E (0.25 x 1.2x60, 0.23 x 1.5x60, 0.3 x 1.8x60, 0.4 x 2.5x75, 0.5 x 3.0x100, 0.5 x 3.0x150, 0.8 x 4.0x100, 0.8 x 4.0x150), ⚙️ 615E (PH 00x60, PH 00x60, PH 00x60, PH 1x80), ⚙️ 625E (PZ 0x60, PZ 1x80), ⚙️ 621E (TX 6, TX 7, TX 8, TX 9, TX 10, TX 15, TX 20), ⚙️ 605TBI (1.2 x 6.5x100), ⚙️ 615TBI (PH 0x60, PH 1x80, PH 2x100), 633 (52), ⚙️ 820 (27), ⚙️ 760H1/2S (150), 1343 (155), 2091A, 981PB4 (393x331x95)		

1018A

VDE Werkzeugset , premium



› Das Werkzeug dient für die anspruchsvollen Arbeiten an Hochspannungsanlagen. Der Werkzeugset wird in einer Tasche mit Griffen sicher aufbewahrt. Größere Teile lassen sich sowohl in Seitentaschen als auch innen im Trolley aufbewahren. Am robusten Griff lässt er sich ganz nach Bedarf herumziehen.

SKU		
628819		48
1113 (460x270x400), ⚙️ 110/2VDEDP (10, 13, 14, 17, 19, 22), ⚙️ 180/2VDEDP (10, 13, 14, 17, 19, 22), ⚙️ 190.1AVDEDP (1/2"), ⚙️ 190.4/2VDEDP (1/2"x125, 1/2"x250), ⚙️ 190.5/2VDEDP (250), □ 190/2LVDEDP (10, 11, 12, 13, 14, 17, 19, 22, 24), ⚙️ 385AVDEDP (180), ⚙️ 385H (4 - 28), ⚙️ 406/1VDEBI (180), ⚙️ 447/1VDEBI (240), ⚙️ 466/1VDEBI (180), 4675HARK/4DP (250), ⚙️ 478/1VDEBI (160), ⚙️ 514/1BI (160), ⚙️ 580/1VDEBI (230), ⚙️ 603VDEBTBI (0.4 x 2.5x75, 0.8 x 4.0x100, 1.0 x 5.5x125, 1.2 x 6.5x150), ⚙️ 613VDEBTBI (PH1x80, PH2x100), ⚙️ 630VDE (0.6 x 3.5x180), ⚙️ 1351V (160 (6x))		

964/1SOS

SOS Modul - Doppelgabelschlüssel-Set



- Abmessungen Werkzeugeinsätze: 188 x 364 x 30 mm
- Für die Schubladen Eurostyle, Eurovision, Europlus and Hercules (vorne Schubladen) linie geeignet

Enthalten sind:

- 12x Doppelgabelschlüssel (Artikel 110/1) Dim. 6x7, 8x9, 10x11, 12x13, 14x15, 16x17, 18x19, 20x22, 21x23, 24x26, 25x28, 27x32

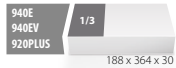

SKU	↔	↓
621049	6 - 32	12
🔑 110/1 (6 x 7, 8 x 9, 10 x 11, 12 x 13, 14 x 15, 16 x 17, 18 x 19, 20 x 22, 21 x 23, 24 x 26, 25 x 28, 27 x 32), VL964/1SOS (188x364x30)		

964/1ASOS

SOS Modul - Doppelgabelschlüssel-Set



- Abmessungen Werkzeugeinsätze: 188 x 364 x 30 mm
- Für die Schubladen Eurostyle, Eurovision, Europlus and Hercules (vorne Schubladen) linie geeignet

Enthalten sind:

- 12x Doppelgabelschlüssel (Artikel 110/1) Dim. 6x7, 8x9, 10x11, 12x13, 14x15, 16x17, 18x19, 20x22, 21x23, 24x27, 25x28, 30x32



SKU	↔	↓
621050	6 - 32	12
🔑 110/1 (6 x 7, 8 x 9, 10 x 11, 12 x 13, 14 x 15, 16 x 17, 18 x 19, 20 x 22, 21 x 23, 24 x 27, 25 x 28, 30 x 32), VL964/1SOS (188x364x30)		

964/2SOS

SOS Modul - Ring-Gabelschlüssel-Set



- Abmessungen Werkzeugeinsätze: 188 x 364 x 30 mm
- Für die Schubladen Eurostyle, Eurovision, Europlus and Hercules (vorne Schubladen) linie geeignet

Enthalten sind:

- 12x Ringgabelschlüssel, kurze Ausführung, gekröpft (Artikel 125/1) Dim. 8, 9, 10, 12, 13, 14, 17, 19, 20, 21, 22, 24

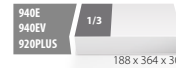

SKU	↔	↓
621051	8 - 24	12
🔑 125/1 (8, 9, 10, 12, 13, 14, 17, 19, 20, 21, 22, 24), VL964/2SOS (188x364x30)		

964/2ASOS

SOS Modul - Ring-Gabelschlüssel-Set, lange Ausführung



- Abmessungen Werkzeugeinsätze: 188 x 364 x 30 mm
- Für die Schubladen Eurostyle, Eurovision, Europlus and Hercules (vorne Schubladen) linie geeignet

Enthalten sind:

- 12x Ring-Gabelschlüssel, lange Ausführung, gekröpft (Artikel 120/1) Dim. 8, 9, 10, 12, 13, 14, 17, 19, 20, 21, 22, 24



SKU	↔	↓
621052	8 - 24	12
🔑 120/1 (8, 9, 10, 12, 13, 14, 17, 19, 20, 21, 22, 24), VL964/2ASOS (188x364x30)		

964/2BSOS

SOS Modul - Ring-Ratschengabelschlüssel-Set, IBEX



- Abmessungen Werkzeugeinsätze: 188 x 364 x 30 mm
- Für die Schubladen Eurostyle, Eurovision, Europlus and Hercules (vorne Schubladen) linie geeignet

Enthalten sind:

- 12x Ringratschengabelschlüssel IBEX, gekröpft (Artikel 129/1) Dim. 8, 10, 11, 12, 13, 14, 15, 16, 17, 19, 22, 24



SKU	↔	↓
621053	8 - 24	12
🔑 129/1 (8, 10, 11, 12, 13, 14, 15, 16, 17, 19, 22, 24), VL964/2BSOS (188x364x30)		

964/2CSOS

SOS Modul - Ring-Gabelschlüssel-Set, lange Ausführung



- Abmessungen Werkzeugeinsätze: 374 x 364 x 30 mm
- Für die Schubladen Eurostyle, Eurovision, Europlus and Hercules (vorne Schubladen) linie geeignet

Enthalten sind:

- 26x Ring-Gabelschlüssel, lange Ausführung, gekröpft (Artikel 120/1) Dim. 6, 7, 8, 9, 10, 11, 12, 13, 14, 15, 16, 17, 18, 19, 20, 21, 22, 23, 24, 25, 26, 27, 28, 29, 30, 32



SKU	↔	↓
621054	6 - 32	26
🔑 120/1 (6, 7, 8, 9, 10, 11, 12, 13, 14, 15, 16, 17, 18, 19, 20, 21, 22, 23, 24, 25, 26, 27, 28, 29, 30, 32), VL964/2CSOS (374x364x40)		

964/2DSOS

SOS Modul - Ring-Gabelschlüssel und sechskant Stiftschlüssel-Set, lange Ausführung



- Abmessungen Werkzeugeinsätze: 374 x 364 x 30 mm
- Für die Schubladen Eurostyle, Eurovision, Europlus and Hercules (vorne Schubladen) linie geeignet

Enthalten sind:

- 18x Ring-Gabelschlüssel, lange Ausführung, gekröpft (Artikel 120/1) Dim. 6, 7, 8, 9, 10, 11, 12, 13, 14, 15, 16, 17, 18, 19, 20, 21, 22, 24
- 9x Sechskant Stiftschlüssel, lange Ausführung (Artikel 220/3L) Dim. 1.5, 2, 2.5, 3, 4, 5, 6, 8, 10 im Kunststoffclip



SKU		
621563	18	
120/1 (6, 7, 8, 9, 10, 11, 12, 13, 14, 15, 16, 17, 18, 19, 20, 21, 22, 24), 220/3L (1.5, 2, 2.5, 3, 4, 5, 6, 8, 10), VL964/2DSOS (374x364x30)		

964/2FSOS

Ringgabelschlüssel-Set, kurze Ausführung, im SOS-Modul



- Abmessungen Werkzeugeinsätze: 188 x 364 x 30 mm
- Für die Schubladen Eurostyle, Eurovision, Europlus and Hercules (vorne Schubladen) linie geeignet

Enthalten sind:

- 12x Ringgabelschlüssel, kurze Ausführung, gekröpft (Artikel 125/1) Dim. 6, 7, 8, 9, 10, 11, 12, 13, 14, 15, 16, 17

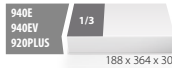

SKU		
621908	6 - 17	12
125/1 (6, 7, 8, 9, 10, 11, 12, 13, 14, 15, 16, 17), VL964/2FSOS (188x364x30)		

964/3SOS

SOS Modul - Doppelringsschlüssel-Set



- Abmessungen Werkzeugeinsätze: 188 x 364 x 30 mm
- Für die Schubladen Eurostyle, Eurovision, Europlus and Hercules (vorne Schubladen) linie geeignet

Enthalten sind:

- 8x Doppelringsschlüssel, tief gekröpft (Artikel 180/1) Dim. 6x7, 8x9, 10x11, 12x13, 14x15, 16x17, 18x19, 20x22



SKU		
621055	6 - 22	8
180/1 (6 x 7, 8 x 9, 10 x 11, 12 x 13, 14 x 15, 16 x 17, 18 x 19, 20 x 22), VL964/3SOS (188x364x30)		

964/4SOS

SOS Modul - Doppelringsschlüssel-Set



- Abmessungen Werkzeugeinsätze: 188 x 364 x 30 mm
- Für die Schubladen Eurostyle, Eurovision, Europlus and Hercules (vorne Schubladen) linie geeignet

Enthalten sind:

- 4x Doppelringsschlüssel, tief gekröpft (Artikel 180/1) Dim. 21x23, 24x27, 25x28, 30x32



SKU		
621056	21 - 32	4
180/1 (21 x 23, 24 x 26, 25 x 28, 27 x 32), VL964/4SOS (188x364x30)		

964/5SOS

SOS Modul - BI Steckschlüssel-Sortiment 1/4 Zoll



- Abmessungen Werkzeugeinsätze: 188 x 364 x 30 mm
- Für die Schubladen Eurostyle, Eurovision, Europlus and Hercules (vorne Schubladen) linie geeignet

Enthalten sind:

- 11x Steckschlüssel 1/4 Zoll (Artikel 188/2 6P) Dim. 4, 4.5, 5, 5.5, 6, 7, 8, 9, 10, 11, 13
- 7x Steckschlüssel 1/4 Zoll für Schrauben mit Außen TX-Profil (Artikel 189/2) Dim. E4, E5, E6, E7, E8, E10, E11
- 19x Schraubendreher-Einsatz 1/4 Zoll; für Innen-Sechskantschrauben (Artikel 187/2HX Dim. 3, 4, 5, 6, 7), TX profil (Artikel 187/2TX Dim. TX8, TX10, TX15, TX20, TX25, TX27, TX30, TX40), Kreuz (Artikel 187/2PH Dim. PH 1, PH 2, PH 3), Schlitz (Artikel 187/2SL Dim. 0.8x4, 1,0x5,5, 1,2x7)
- 1x Umschaltknarre 1/4"
- Zubehör 1/4"; 1x Gelenkgriff, 1x Gleitgriff, 2x extension bar (55, 150mm), 1x Kardangelenke, 1x adaptor (1/4"-3/8")
- 1x Steckgriff Außen- und Innenvierkant 1/4 Zoll



SKU		
621057		45
187/2HX (3, 4, 5, 6, 7), 187/2PH (PH 1, PH 2, PH 3), 187/2SL (0.8 x 4, 1.0 x 5.5, 1.2 x 7), 187/2TX (TX 8, TX 10, TX 15, TX 20, TX 25, TX 27, TX 30, TX 40), 188/2 6P (4, 4.5, 5, 5.5, 6, 7, 8, 9, 10, 11, 13), 188.1/1ABI (1/4"), 188.2/2BI (1/4"), 188.3/2 (1/4"), 188.4/2 (1/4"x150, 1/4"x55), 188.6/2 (1/4"), 188.7/2 (1/4"-3/8"), 188.8 (1/4"), 189/2 (E 4, E 5, E 6, E 7, E 8, E 10, E 11), VL964/5SOS (188x364x30)		

964/5S12SOS

SOS Modul - BI Steckschlüssel-Sortiment 1/4 Zoll



- › Abmessungen Werkzeugeinsätze: 188 x 364 x 30 mm
- › Für die Schubladen Eurostyle, Eurovision, Europlus and Hercules (vorne Schubladen) linie geeignet

Enthalten sind:

- › 11x socket 1/4", 12 point (Artikel 188/2 12P) Dim. 4, 4.5, 5, 5.5, 6, 7, 8, 9, 10, 11, 13
- › 7x Steckschlüssel 1/4 Zoll für Schrauben mit Außen TX-Profil (Artikel 189/2) Dim. E4, E5, E6, E7, E8, E10, E11
- › 19x Schraubendreher-Einsatz 1/4 Zoll: für Innen-Sechskantschrauben (Artikel 187/2HX Dim. 3, 4, 5, 6, 7), TX profil (Artikel 187/2TX Dim. TX8, TX10, TX15, TX20, TX25, TX27, TX30, TX40), kreuz (Artikel 187/2PH Dim. PH 1, PH 2, PH 3), Schlitz (Artikel 187/2SL Dim. 0.8x4, 1.0x5.5, 1.2x7)
- › 1x Umschaltknarre 1/4"
- › Zubehör 1/4": 1x Gelenkgriff, 1x Gleitgriff, 2x extension bar (55, 150mm), 1x Kardangelen, 1x adaptor (1/4"-3/8")
- › 1x Steckgriff Außen-und Innenvierkant 1/4 Zoll

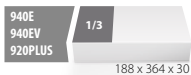

SKU	↓
621185	45
188/2 12P (4, 4.5, 5, 5.5, 6, 7, 8, 9, 10, 11, 13), 188.1/1ABI (1/4"), 188.2/2BI (1/4"), 188.4/2 (1/4"x5.5, 1/4"x150), 188.3/2 (1/4"), 188.8 (1/4"), 188.6/2 (1/4"), 188.7/2 (1/4"- 3/8"), 187/2PH (PH 1, PH 2, PH 3), 187/2SL (0.8 x 4, 1.0 x 5.5, 1.2 x 7), 187/2HX (3, 4, 5, 6, 7), 187/2TX (TX 8, TX 10, TX 15, TX 20, TX 25, TX 27, TX 30, TX 40), 189/2 (E 4, E 5, E 6, E 7, E 8, E 10, E 11), VL964/5S12SOS (188x364x30)	

964/6SOS

SOS Modul - BI Zangen-Set



- › Abmessungen Werkzeugeinsätze: 188 x 364 x 30 mm
- › Für die Schubladen Eurostyle, Eurovision, Europlus and Hercules (vorne Schubladen) linie geeignet

Enthalten sind:

- › 1x Kombizange (Artikel 406/1BI) Dim. 180
- › 1x Diagonalseitenschneider (Artikel 461/1BI) Dim. 160
- › 1x Flachrundzange mit Schneide und extra langen Backen, gerade (Artikel 508/1BI) Dim. 170



SKU	↓
621058	3
406/1BI (180), 461/1BI (160), 508/1BI (170), VL964/6SOS (188x364x30)	

964/7SOS

SOS Modul - Grip/Wapuzangen-Set



- › Abmessungen Werkzeugeinsätze: 188 x 364 x 30 mm
- › Für die Schubladen Eurostyle, Eurovision, Europlus and Hercules (vorne Schubladen) linie geeignet

Enthalten sind:

- › 1x Wasserpumpenzange (Artikel 445/1BI) Dim. 240
- › 1x Universal-Gripzange (Artikel 430/3) Dim. 250



SKU	↓
621059	2
430/3 (250), 445/1BI (240), VL964/7SOS (188x364x30)	

964/8ASOS

SOS Modul - Sicherungsringzangen-Set



- › Abmessungen Werkzeugeinsätze: 188 x 364 x 30 mm
- › Für die Schubladen Eurostyle, Eurovision, Europlus and Hercules (vorne Schubladen) linie geeignet

Enthalten sind:

- › 2x Zange für Sicherungsringe, außen, gerade und gebogen, Dim. 180
- › 2x Zange für Sicherungsringe, innen, gerade und gebogen, Dim. 180



SKU	↔	↓
621061	19 - 60 - 180	4
532PLUS/1DP (180x19-60), 534PLUS/1DP (180x19-60), 536PLUS/1DP (180x19-60), 538PLUS/1DP (180x19-60), VL964/8SOS (188x364x30)		

964/9SOS

SOS Modul - Schraubendreher-Set TBI



- › Abmessungen Werkzeugeinsätze: 188 x 364 x 30 mm
- › Für die Schubladen Eurostyle, Eurovision, Europlus and Hercules (vorne Schubladen) linie geeignet

Enthalten sind:

- › 4x Schraubendreher für Schlitzschrauben mit 3-Komponentengriff (Artikel 605TBI) Dim. 0.5x3.0x80, 0.8x4.0x100, 1.0x5.5x125, 1.2x6.5x150
- › 3x Schraubendreher für Kreuz-PH mit 3-Komponentengriff (Artikel 615TBI) Dim. PH 0x60, PH 1x80, PH 2x100
- › 1x Schraubendreher für Kreuz-PZ mit 3-Komponentengriff (Artikel 625TBI) Dim. PZ 2x100



SKU	↓
621062	8
605TBI (0.5 x 3.0x80, 0.8 x 4.0x100, 1.0 x 5.5x125, 1.2 x 6.5x150), 615/TBI (PH 0x60, PH 1x80, PH 2x100), 625TBI (PZ 2x100), VL964/9SOS (188x364x30)	

964/9BSOS

SOS Modul - Steckschlüssel-Set TBI



- Abmessungen Werkzeugeinsätze: 188 x 364 x 30 mm
- Für die Schubladen Eurostyle, Eurovision, Europlus and Hercules (vorne Schubladen) linie geeignet

Enthalten sind:

- 6x Sechskantsteckschlüssel mit 3-Komponentengriff (Artikel 629TBI) Dim. 5, 5, 6, 8, 10, 12, 13

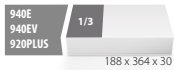

SKU	
621063	6
629TBI (5, 5, 6, 8, 10, 12, 13), VL964/9BSOS (188x364x30)	

964/9CSOS

SOS Modul - Schraubendreher-Set TBI mit TX-Profil



- Abmessungen Werkzeugeinsätze: 188 x 364 x 30 mm
- Für die Schubladen Eurostyle, Eurovision, Europlus and Hercules (vorne Schubladen) linie geeignet

Enthalten sind:

- 8x Schraubendreher mit 3-Komponenten Griff für Innen-TX-Schrauben (Artikel 621TBI) Dim. TX 10, TX 15, TX 20, TX 25, TX 27, TX 30, TX 40, TX 45



SKU	
621560	8
621TBI (TX 10, TX 15, TX 20, TX 25, TX 27, TX 30, TX 40, TX 45), VL964/9CSOS (188x364x30)	

964/9DSOS

SOS Modul - Schraubendreher-Set TBI



- Abmessungen Werkzeugeinsätze: 188 x 364 x 30 mm
- Für die Schubladen Eurostyle, Eurovision, Europlus and Hercules (vorne Schubladen) linie geeignet

Enthalten sind:

- 4x Schraubendreher mit 3-Komponenten Griff für Innen-TX-Schrauben (Artikel 621TBI) Dim. TX 6, TX 7, TX 8, TX 9
- 2x Schraubendreher für Kreuz-PH mit 3-Komponentengriff (Artikel 615TBI) Dim. PH 1x80, PH 2x100
- 2x Schraubendreher für Kreuz-PZ mit 3-Komponentengriff (Artikel 625TBI) Dim. PZ 1x80, PZ 2x100



SKU	
621561	8
621TBI (TX 6, TX 7, TX 8, TX 9), 615TBI (PH 1x80, PH 2x100), 625TBI (PZ 1x80, PZ 2x100), VL964/9DSOS (188x364x30)	

964/10SOS

SOS Modul - Hämmer, Meissel, Durchschläger



- Abmessungen Werkzeugeinsätze: 188 x 364 x 30 mm
- Für die Schubladen Eurostyle, Eurovision, Europlus and Hercules (vorne Schubladen) linie geeignet

Enthalten sind:

- 1x Durchschläger (Artikel 640/6) in Dim. 5
- 1x Körner (Artikel 642/6) in Dim. 5
- 1x Flachmeissel (Artikel 660/6) in Dim. 150
- 1x Schlosserhammer mit Holzstiel (Artikel 812) in Dim. 300
- 1x Schonhammer mit Holzstiel und auswechselbaren Köpfen (Artikel 820) Dim. 32



SKU	
621064	5
640/6 (5), 642/6 (5), 660/6 (150), 812 (300), 820 (400), VL964/10SOS (188x364x30)	

964/13SOS

SOS Modul - Stiftschlüssel-Set mit Kugelkopf/Sechskant und T-Griff



- Abmessungen Werkzeugeinsätze: 188 x 364 x 30 mm
- Für die Schubladen Eurostyle, Eurovision, Europlus and Hercules (vorne Schubladen) linie geeignet

Enthalten sind:

- 6x Kugelkopf-Sechskantstiftschlüssel mit T-Griff (Artikel 193HXS) Dim. 3, 4, 5, 6, 8, 10



SKU	
621067	6
193HXS (3, 4, 5, 6, 8, 10), VL964/13SOS (188x364x30)	

964/13ASOS

SOS Modul - Stiftschlüssel-Set mit Sechskant und T-Griff



- Abmessungen Werkzeugeinsätze: 188 x 364 x 30 mm
- Für die Schubladen Eurostyle, Eurovision, Europlus and Hercules (vorne Schubladen) linie geeignet

Enthalten sind:

- 6x Sechskantstiftschlüssel mit T-Griff (Artikel 193HX) Dim. 3, 4, 5, 6, 8, 10



SKU	
621068	6
193HX (3, 4, 5, 6, 8, 10), VL964/13ASOS (188x364x30)	

964/14SOS

SOS Modul - Stiftschlüssel-Set mit TX Profil und T Griff



- › Abmessungen Werkzeugeinsätze: 188 x 364 x 30 mm
- › Für die Schubladen Eurostyle, Eurovision, Europlus and Hercules (vorne Schubladen) linie geeignet

Enthalten sind:

- › 6x Stiftschlüssel mit TX-Profil und T-Griff (Artikel 193TX) Dim. TX 15, TX 20, TX 25, TX 27, TX 30, TX 40



SKU		
621069	TX 15 - TX 40	6
193TX (TX 15, TX 20, TX 25, TX 27, TX 30, TX 40), VL964/14SOS (188x364x30)		

964/15SOS

SOS Modul - Werkzeug-Set VDE-TBI



- › Abmessungen Werkzeugeinsätze: 188 x 364 x 30 mm
- › Für die Schubladen Eurostyle, Eurovision, Europlus and Hercules (vorne Schubladen) linie geeignet

Enthalten sind:

- › 1x Kombizange (Artikel 406/1VDEBI) Dim. 180
- › 1x Diagonal-Seitenschneider (Artikel 461/1VDEBI) Dim. 160
- › 1x Abisolierzange mit Stellschraube und Feder (Artikel 478/1VDEBI) Dim. 160
- › 3x Elektriker-Schraubendreher TBI, 3-Komponenten-Griff (Artikel 603VDEBTBI) Dim. 0.4x2.5x75, 0.6x3.5x100, 1.0x5.5x125
- › 2x Elektriker-Schraubendreher für Kreuz-PH mit 3-Komponentengriff with insulated blade (Artikel 613VDEBTBI) Dim. PH 1x80, PH 2x100
- › 1x Spannungsprüfer 220 - 250 V (Artikel 630VDE) Dim. 0.5x3.0x140



SKU		
621070		9
406/1VDEBI (180), 461/1VDEBI (160), 478/1VDEBI (160), 603VDEBTBI (0.4 x 2.5x75, 0.6 x 3.5x100, 1.0 x 5.5x125), 613VDEBTBI (PH1x80, PH2x100), 630VDE (0.5 x 3.0x140), VL964/15SOS (188x364x30)		

964/16SOS

SOS Modul - Steckschlüssel-Set 1/2 Zoll für Schrauben mit außen/innen TX Profil



- › Abmessungen Werkzeugeinsätze: 188 x 364 x 30 mm
- › Für die Schubladen Eurostyle, Eurovision, Europlus and Hercules (vorne Schubladen) linie geeignet

Enthalten sind:

- › 9x Schraubendreher-Einsatz 1/2 Zoll mit TX-Profil (Artikel 192/2TX) Dim. TX20, TX25, TX27, TX30, TX40, TX45, TX50, TX55, TX60
- › 9x Steckschlüssel 1/2 Zoll für Schrauben mit Außen TX-Profil (Artikel 191/1) Dim. E10, E11, E12, E14, E16, E18, E20, E22, E24

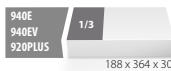

SKU		
621071		18
192/2TX (TX 20, TX 25, TX 27, TX 30, TX 40, TX 45, TX 50, TX 55, TX 60), 191/1 (E 10, E 11, E 12, E 14, E 16, E 18, E 20, E 22, E 24), VL964/16SOS (188x364x30)		

964/17SOS

SOS Modul - Doppelgelenksteckschlüssel-Set



- › Abmessungen Werkzeugeinsätze: 188 x 364 x 30 mm
- › Für die Schubladen Eurostyle, Eurovision, Europlus and Hercules (vorne Schubladen) linie geeignet

Enthalten sind:

- › 7x Doppel-Gelenksteckschlüssel, Zwölfkant (Artikel 202/1) Dim. 8x9, 10x11, 12x13, 14x15, 16x17, 18x19, 20x22

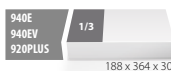

SKU		
621072	8 - 22	7
202/1 (8 x 9, 10 x 11, 12 x 13, 14 x 15, 16 x 17, 18 x 19, 20 x 22), VL964/17SOS (188x364x30)		

964/18ASOS

SOS Modul - Pfeifenkopfschlüssel-Set, 6 knt.



- › Abmessungen Werkzeugeinsätze: 188 x 364 x 30 mm
- › Für die Schubladen Eurostyle, Eurovision, Europlus and Hercules (vorne Schubladen) linie geeignet

Enthalten sind:

- › 10x Pfeifenkopfschlüssel (Artikel 176) Dim. 8, 10, 11, 12, 13, 14, 16, 17, 18, 19



SKU		
621073	8 - 19	10
176 (8, 10, 11, 12, 13, 14, 16, 17, 18, 19), VL964/18ASOS (188x364x30)		

964/18BSOS

SOS Modul - Pfeifenkopfschlüssel-Set, 12 knt.



- › Abmessungen Werkzeugeinsätze: 188 x 364 x 30 mm
- › Für die Schubladen Eurostyle, Eurovision, Europlus and Hercules (vorne Schubladen) linie geeignet

Enthalten sind:

- › 10x Pfeifenkopfschlüssel (Artikel 177) Dim. 8, 10, 11, 12, 13, 14, 16, 17, 18, 19

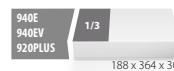

SKU		
621074	8 - 19	10
177 (8, 10, 11, 12, 13, 14, 16, 17, 18, 19), VL964/18BSOS (188x364x30)		

964/19SOS

SOS Modul - BI Steckschlüssel-Set 1/2 Zoll, 6 knt.



- Abmessungen Werkzeugeinsätze: 374 x 364 x 30 mm
- Für die Schubladen Eurostyle, Eurovision, Europlus and Hercules (vorne Schubladen) linie geeignet

Enthalten sind:

- 18x Sechskantsteckschlüssel mit Innenvierkantantrieb 1/2 Zoll (Artikel 190/1 6P) Dim. 10, 11, 12, 13, 14, 15, 16, 17, 18, 19, 20, 21, 22, 23, 24, 27, 30, 32
- 5x Schraubendrehereinsatz 1/2 Zoll für Innensechskantschrauben (Artikel 192/2HX) Dim. 5, 6, 8, 10, 12
- 1x Umschaltknarre 1/2"
- Zubehör 1/2"; 1x Gelenkgriff, 1x Gleitgriff, 2x extension bar (125, 250mm), 1x Kardangelen



SKU	↓
621075	29
☐ 190/1 6P (10, 11, 12, 13, 14, 15, 16, 17, 18, 19, 20, 21, 22, 23, 24, 27, 30, 32), ☐ 190.1/1ABI (1/2"), ☐ 190.2/1BI (1/2"), ☐ 190.3/1 (1/2"), ☐ 190.4/1 (1/2"x250, 1/2"x125), ☐ 190.6/2 (1/2"), ☐ 192/2HX (5, 6, 8, 10, 12), VL964/19SOS (374x364x30)	

964/19S12SOS

SOS Modul - BI Steckschlüssel-Set 1/2 Zoll, 12 knt.



- Abmessungen Werkzeugeinsätze: 374 x 364 x 30 mm
- Für die Schubladen Eurostyle, Eurovision, Europlus and Hercules (vorne Schubladen) linie geeignet

Enthalten sind:

- 18x Sechskantsteckschlüssel mit Innenvierkantantrieb 1/2 Zoll (Artikel 190/1 12P) Dim. 10, 11, 12, 13, 14, 15, 16, 17, 18, 19, 20, 21, 22, 23, 24, 27, 30, 32
- 5x Schraubendrehereinsatz 1/2 Zoll für Innensechskantschrauben (Artikel 192/2HX) Dim. 5, 6, 8, 10, 12
- 1x Umschaltknarre 1/2"
- Zubehör 1/2"; 1x Gelenkgriff, 1x Gleitgriff, 2x extension bar (125, 250mm), 1x Kardangelen



SKU	↓
621186	29
☐ 190/1 12P (10, 11, 12, 13, 14, 15, 16, 17, 18, 19, 20, 21, 22, 23, 24, 27, 30, 32), ☐ 192/2HX (5, 6, 8, 10, 12), ☐ 190.1/1ABI (1/2"), ☐ 190.2/1BI (1/2"x380), ☐ 190.3/1 (1/2"), ☐ 190.4/1 (1/2"x125, 1/2"x250), ☐ 190.6/2 (1/2"), VL964/19S12SOS (374x364x30)	

964/22SOS

SOS Modul - BI Steckschlüssel-Set 1/2 Zoll



- Abmessungen Werkzeugeinsätze: 564 x 364 x 30 mm
- Für die Schubladen Eurostyle, Eurovision, Europlus and Hercules (vorne Schubladen) linie geeignet

Enthalten sind:

- 18x Sechskantsteckschlüssel mit Innenvierkantantrieb 1/2 Zoll (Artikel 190/1 6P) Dim. 10, 11, 12, 13, 14, 15, 16, 17, 18, 19, 20, 21, 22, 23, 24, 27, 30, 32
- 9x Schraubendrehereinsatz 1/2 Zoll für Innensechskantschrauben (Artikel 192/2HX) Dim. 5, 6, 7, 8, 9, 10, 12, 14, 17
- 9x Schraubendreher-Einsatz 1/2 Zoll mit TX-Profil (Artikel 192/2TX) Dim. TX20, TX25, TX27, TX30, TX40, TX45, TX50, TX55, TX60
- 1x Umschaltknarre 1/2"
- Zubehör 1/2"; 1x Gelenkgriff, 1x Gleitgriff, 2x extension bar (125, 250mm), 1x Kardangelen
- 7x Schlagwerkzeug; Splintentreiber (Artikel 641/6 Dim. 2, 3, 4, 5, 6, 8), Körner (Artikel 642/6 Dim. 4)
- 2x Meißel Dim. 150; flach (Artikel 660/6), kreutz (Artikel 670/6)
- 9x Sechskant Stiftschlüssel (Artikel 220/3) Dim. 1.5, 2, 2.5, 3, 4, 5, 6, 8, 10 im Kunststoffclip



SKU	↓
621077	60
☐ 190/1 6P (10, 11, 12, 13, 14, 15, 16, 17, 18, 19, 20, 21, 22, 23, 24, 27, 30, 32), ☐ 192/2HX (5, 6, 7, 8, 9, 10, 12, 14, 17), ☐ 190.1/1ABI (1/2"), ☐ 190.2/1BI (1/2"x380), ☐ 190.3/1 (1/2"), ☐ 190.4/1 (1/2"x250, 1/2"x125), ☐ 190.6/2 (1/2"), ☐ 192/2HX (5, 6, 7, 8, 9, 10, 12, 14, 17), ☐ 192/2TX (TX 20, TX 25, TX 27, TX 30, TX 40, TX 45, TX 50, TX 55, TX 60), ☐ 641/6 (2, 3, 4, 5, 6, 8), ☐ 642/6 (4), ☐ 660/6 (150), ☐ 670/6 (150), ☐ 220/3PH (1.5, 2, 2.5, 3, 4, 5, 6, 8, 10), VL964/22SOS (564x364x30)	

964/24SOS

SOS Modul - Maßband, Cutter, Säge



- Abmessungen Werkzeugeinsätze: 188 x 364 x 30 mm
- Für die Schubladen Eurostyle, Eurovision, Europlus and Hercules (vorne Schubladen) linie geeignet

Enthalten sind:

- 1x Rollmaßband (Artikel 710P) Dim. 5m
- 1x Cuttermesser (Artikel 556B) Dim. 160x18
- 1x Universalsäge (Artikel 753P) Dim. 150



SKU	↓
621079	3
☐ 710P (5m), ☐ 556B (160x18), ☐ 753P (150), VL964/24SOS (188x364x30)	

964/25SOS

SOS Modul - BI Steckschlüssel-Set 3/8 Zoll



- Abmessungen Werkzeugeinsätze: 188 x 364 x 30 mm
- Für die Schubladen Eurostyle, Eurovision, Europlus and Hercules (vorne Schubladen) linie geeignet

Enthalten sind:

- 17x Sechskantsteckschlüssel mit Innenvierkantantrieb 3/8 Zoll (Artikel 238/1 6P) Dim. 6, 7, 8, 9, 10, 11, 12, 13, 14, 15, 16, 17, 18, 19, 20, 21, 22
- 1x Umschaltknarre 3/8"
- Zubehör 3/8"; 1x Gelenkgriff, 1x Gleitgriff, 2x extension bar (125, 250mm), 1x Kardangelen, 1x adaptor (3/8 - 1/2")

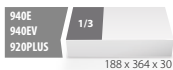

SKU	↔	↓
621080	6 - 22	23
☐ 238/1 6P (6, 7, 8, 9, 10, 11, 12, 13, 14, 15, 16, 17, 18, 19, 20, 21, 22), ☐ 238.1/1ABI (3/8"), ☐ 238.3/1 (3/8"), ☐ 238.4/1 (3/8"x250, 3/8"x125), ☐ 238.6/1 (3/8"), ☐ 238.7/1 (3/8" - 1/2"), VL964/25SOS (188x364x30)		



964/26 1/2SSOS

SOS Modul - Feilenset, halbschlicht



- › Abmessungen Werkzeugeinsätze: 188 x 364 x 30 mm
- › Für die Schubladen Eurostyle, Eurovision, Europlus and Hercules (vorne Schubladen) linie geeignet

Enthalten sind:

- › Feilen, halbschlicht, Dim. 200 mm; 1x flach, 1x halbrund, 1x dreikant, 1x vierkant, 1x rund

940E 940EV 920PLUS	1/3	188 x 364 x 30	
SKU			
621082			5
↳ 760H1/2S (200), ↳ 761H1/2S (200), ↳ 763H1/2S (200), ↳ 764H1/2S (200), ↳ 765H1/2S (200), VL964/26 1/2SSOS (188x364x30)			

964/26BSOS

SOS Modul - Feilenset, bastard



- › Abmessungen Werkzeugeinsätze: 188 x 364 x 30 mm
- › Für die Schubladen Eurostyle, Eurovision, Europlus and Hercules (vorne Schubladen) linie geeignet

Enthalten sind:

- › Feilen, bastard, Dim. 200 mm; 1x flach, 1x halbrund, 1x dreikant, 1x vierkant, 1x rund

940E 940EV 920PLUS	1/3	188 x 364 x 30	
SKU			
621081			5
↳ 760HB (200), ↳ 761HB(200), ↳ 763HB (200), ↳ 764HB (200), ↳ 765HB (200), VL964/26BSOS (188x364x30)			

964/26SSOS

SOS Modul - Feilenset, schlicht



- › Abmessungen Werkzeugeinsätze: 188 x 364 x 30 mm
- › Für die Schubladen Eurostyle, Eurovision, Europlus and Hercules (vorne Schubladen) linie geeignet

Enthalten sind:

- › Feilen, schlicht, Dim. 200 mm; 1x flach, 1x halbrund, 1x dreikant, 1x vierkant, 1x rund

940E 940EV 920PLUS	1/3	188 x 364 x 30	
SKU			
621083		188 - 364 x 30	5
↳ 760HS (200), ↳ 761HS (200), ↳ 763HS (200), ↳ 764HS (200), ↳ 765HS (200), VL964/26SSOS (188x364x30)			

964/27SOS

SOS Modul - Gabel-Knarrenringschlüssel-Set



- › Abmessungen Werkzeugeinsätze: 188 x 364 x 30 mm
- › Für die Schubladen Eurostyle, Eurovision, Europlus and Hercules (vorne Schubladen) linie geeignet

Enthalten sind:

- › 10x Gabelratschenringschlüssel (Artikel 160/2) Dim. 8, 9, 10, 12, 13, 14, 16, 17, 18, 19

940E 940EV 920PLUS	1/3	188 x 364 x 30	
SKU			
621084		8 - 19	10
160/2 (8, 9, 10, 12, 13, 14, 16, 17, 18, 19), VL964/27SOS (188x364x30)			

964/27ASOS

Gabelratschenringschlüssel-Set, geschmiedet, im SOS-Modul



- › Abmessungen Werkzeugeinsätze: 188 x 364 x 30 mm
- › Für die Schubladen Eurostyle, Eurovision, Europlus and Hercules (vorne Schubladen) linie geeignet

Enthalten sind:

- › 6x Gabelratschenringschlüssel (Artikel 160/2) Dim. 8, 10, 13, 15, 17, 19
- › 1x Rollmaßband (Artikel 710R) Dim. 5m

940E 940EV 920PLUS	1/3	188 x 364 x 30	
SKU			
625732		8 - 19	7
160/2 (8, 10, 13, 15, 17, 19), 710/R (5m), VL964/27ASOS (188x364x30)			

964/28SOS

SOS Modul - Schlüssel-Set



- › Abmessungen Werkzeugeinsätze: 564 x 364 x 30 mm
- › Für die Schubladen Eurostyle, Eurovision, Europlus and Hercules (vorne Schubladen) linie geeignet

Enthalten sind:

- › 12x Doppelgabelschlüssel (Artikel 110/1) Dim. 6x7, 8x9, 10x11, 12x13, 14x15, 16x17, 18x19, 20x22, 21x23, 24x27, 25x28, 30x32
- › 18x Ring-Gabelschlüssel, lange Ausführung, gekröpft (Artikel 120/1) Dim. 6, 7, 8, 9, 10, 11, 13, 14, 15, 16, 17, 18, 19, 20, 21, 22, 24, 27
- › 12x Ring-Gabelschlüssel, lange Ausführung, gekröpft (Artikel 180/1) Dim. 6x7, 8x9, 10x11, 12x13, 14x15, 16x17, 18x19, 20x22, 21x23, 24x27, 25x28, 30x32
- › 9x Stiftschlüssel mit Kugelkopf für Innensechskantschrauben (Artikel 220/3S) Dim. 1.5, 2, 2.5, 3, 4, 5, 6, 8, 10 im Kunststoffclip
- › 9x Stiftschlüssel mit Tamper-TX-Profil und Bohrung (Artikel 220/7TX) Dim. TR 8, TR 9, TR 10, TR 15, TR 20, TR 25, TR 27, TR 30, TR 40 im Kunststoffclip

940E 940EV 920PLUS	3/3	564 x 364 x 30	
SKU			
621387			52
↳ 110/1 (6x7, 8x9, 10x11, 12x13, 14x15, 16x17, 18x19, 20x22, 21x23, 24x27, 25x28, 30x32), ↳ 120/1 (6, 7, 8, 9, 10, 11, 13, 14, 15, 16, 17, 18, 19, 20, 21, 22, 24, 27), ↳ 180/1 (6x7, 8x9, 10x11, 12x13, 14x15, 16x17, 18x19, 20x22, 21x23, 24x26, 25x28, 27x32), 220/3SPH (1.5, 2, 2.5, 3, 4, 5, 6, 8, 10), 220/7TXPH (TR 8-TR 40x9), VL964/28SOS (564x364x30)			

964/29ASOS

SOS Modul - Schlüssel-Set



- Abmessungen Werkzeugeinsätze: 564 x 364 x 30 mm
- Für die Schubladen Eurostyle, Eurovision, Europlus and Hercules (vorne Schubladen) linie geeignet

Enthalten sind:

- 6x Doppel-Rohrsteckschlüssel (Artikel 215/2) Dim. 6x7, 8x10, 13x17, 19x22, 24x27, 30x32
- Dorn (Artikel 215.1/2) 1x Dim. 230 (for Doppel-Rohrsteckschlüssel 6-17mm) und 1x Dim. 330 (for Doppel-Rohrsteckschlüssel 18-32mm)
- 6x Doppel-Gelenksteckschlüssel, Zwölfkant (Artikel 202/1) Dim. 8x9, 10x11, 12x13, 14x15, 16x17, 18x19
- 10x Ringschlüssel, offen, 15 Grad gekröpft (Artikel 183/2) Dim. 8x10, 10x11, 11x13, 12x14, 16x18, 17x19, 19x22, 22x24, 24x27, 30x3



SKU	
623932	28
<ul style="list-style-type: none"> ➤ 215/2 (6x 7, 8 x 10, 13 x 17, 19 x 22, 24 x 27, 30 x 32), ➤ 215.1/2 (6 - 17, 18 - 32), ➤ 182/2BTX (E6 x E8, E10 x E12, E14 x E18, E20 x E24), ➤ 183/2 (8 x 10, 10 x 11, 11 x 13, 12 x 14, 16 x 18, 17 x 19, 19 x 22, 22 x 24, 24 x 27, 30 x 32), ➤ 202/1 (8 x 9, 10 x 11, 12 x 13, 14 x 15, 16 x 17, 18 x 19), ➤ VL964/29ASOS (564x364x30) 	

964/30SOS

SOS Modul - BI Steckschlüssel-Set 1/4 Zoll, 3/8 Zoll, 1/2 Zoll



- Abmessungen Werkzeugeinsätze: 564 x 364 x 30 mm
- Für die Schubladen Eurostyle, Eurovision, Europlus and Hercules (vorne Schubladen) linie geeignet

Enthalten sind:

- 12x Steckschlüssel 1/4 Zoll (Artikel 188/2 6P) Dim. 4, 4.5, 5, 5.5, 6, 7, 8, 9, 10, 11, 12, 13
- 7x Steckschlüssel 1/4 Zoll für Schrauben mit Außen TX-Profil (Artikel 189/2) Dim. E4, E5, E6, E7, E8, E10, E11
- 19x Schraubendreher-Einsatz 1/4 Zoll: für Innen-Sechskantschrauben (Artikel 187/2HX Dim. 3, 4, 5, 6, 7), TX profil (Artikel 187/2TX Dim. TX8, TX10, TX15, TX20, TX25, TX27, TX30, TX40), kreuz (Artikel 187/2PH Dim. PH 1, PH 2, PH 3), Schlitz (Artikel 187/2SL Dim. 0.8x4, 1.0x5.5, 1.2x7)
- 1x Umschaltknarre 1/4"
- Zubehör 1/4": 1x Gelenkgriff, 1x Gleitgriff, 2x extension bar (55, 150mm), 1x Kardangelen, 1x adaptor (1/4"-3/8")
- 1x Steckgriff Außen-und Innenvierkant 1/4 Zoll
- 17x Sechskantsteckschlüssel mit Innenvierkantantrieb 3/8 Zoll (Artikel 238/1 6P) Dim. 6, 7, 8, 9, 10, 11, 12, 13, 14, 15, 16, 17, 18, 19, 20, 21, 22
- 1x Umschaltknarre 3/8"
- Zubehör 3/8": 1x Gelenkgriff, 1x Gleitgriff, 2x extension bar (125, 250mm), 1x Kardangelen, 1x adaptor (3/8 - 1/2")
- 18x Sechskantsteckschlüssel mit Innenvierkantantrieb 1/2 Zoll (Artikel 190/1 6P) Dim. 10, 11, 12, 13, 14, 15, 16, 17, 18, 19, 20, 21, 22, 23, 24, 27, 30, 32
- 1x Umschaltknarre 1/2"
- Zubehör 1/2": 1x Gelenkgriff, 1x Gleitgriff, 2x extension bar (125, 250mm), 1x Kardangelen

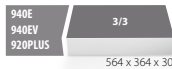

SKU	
621389	96
<ul style="list-style-type: none"> ➤ 188/2 6P (4, 4.5, 5, 5.5, 6, 7, 8, 9, 10, 11, 12, 13), ➤ 189/2 (E 4, E 5, E 6, E 7, E 8, E 10, E 11), ➤ 187/2HX (3, 4, 5, 6, 7), ➤ 187/2TX (TX 8, TX 10, TX 15, TX 20, TX 25, TX 27, TX 30, TX 40), ➤ 187/2SL (0.8 x 4, 1.0 x 5.5, 1.2 x 7), ➤ 187/2PH (PH 1, PH 2, PH 3), ➤ 188.1/1ABI (1/4"), ➤ 188.2/2BI (1/4"), ➤ 188.3/2 (1/4"), ➤ 188.4/2 (1/4"x55, 1/4"x150), ➤ 188.6/2 (1/4"), ➤ 188.7/2 (1/4" - 3/8"), ➤ 188.8 (1/4"), ➤ 238/1 6P (6, 7, 8, 9, 10, 11, 12, 13, 14, 15, 16, 17, 18, 19, 20, 21, 22), ➤ 238.1/1FBI (3/8"), ➤ 238.2/1BI (3/8"), ➤ 238.3/1 (3/8"), ➤ 238.4/2 (3/8"x45, 3/8"x75), ➤ 238.4/1 (3/8"x125, 3/8"x250), ➤ 238.6/1 (3/8"), ➤ 238.7/1 (3/8" - 1/2"), ➤ 190/1 6P (10, 11, 12, 13, 14, 15, 16, 17, 18, 19, 20, 21, 22, 23, 24, 27, 30, 32), ➤ 190.1/1ABI (1/2"), ➤ 190.2/1BI (1/2"x380), ➤ 190.3/1 (1/2"), ➤ 190.4/1 (1/2"x250, 1/2"x125), ➤ 190.6/2 (1/2"), ➤ VL964/29ASOS (564x364x30) 	

964/31SOS

SOS Modul - Steckschlüssel/Drehmomentschlüssel-Set



- Abmessungen Werkzeugeinsätze: 564 x 364 x 30 mm
- Für die Schubladen Eurostyle, Eurovision, Europlus and Hercules (vorne Schubladen) linie geeignet

Enthalten sind:

- 1x Drehmomentschlüssel (Artiker 263) Dim. 1/2"/40-200 Nm
- 9x Schraubendreher-Einsatz 1/2 Zoll mit TX-Profil (Artikel 192/2TX) Dim. TX20, TX25, TX27, TX30, TX40, TX45, TX50, TX55, TX60
- 9x Steckschlüssel 1/2 Zoll für Schrauben mit TX-Profil, lang (Artikel 192/2TXL) Dim. TX20, TX25, TX27, TX30, TX40, TX45, TX50, TX55, TX60
- 9x Steckschlüssel 1/2 Zoll für Schrauben mit Außen TX-Profil (Artikel 191/1) Dim. E10, E11, E12, E14, E16, E18, E20, E22, E24
- 6x Schraubendreher-Einsatz 1/2 Zoll mit Vielzahn-Profil (Artikel 192/2ZX) Dim. M5, M6, M8, M10, M12, M14
- 5x Schraubendreher-Einsatz 1/2 Zoll mit Vielzahn-Profil, lang (Artikel 192/2ZXL) Dim. M6, M8, M10, M12, M14
- 8x Schraubendrehereinsatz 1/2 Zoll für Innensechskantschrauben (Artikel 192/2HX) Dim. 5, 6, 7, 8, 9, 10, 12, 14
- 6x Schraubendrehereinsatz 1/2 Zoll für Innensechskantschrauben, long type (Artikel 192/2HXL) Dim. 5x100, 6x100, 7x100, 8x100, 10x100, 12x100
- 3x Zündkerzeneinsätze, Innenvierkant 3/8 Zoll (Artikel 186.4/2) Dim. 21, 19, 16
- 6x Splintentreiber (Artikel 641/6) Dim. 2, 3, 4, 5, 6, 8)

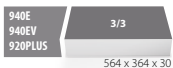

SKU	
621390	79
<ul style="list-style-type: none"> ➤ 192/2TX (TX 20, TX 25, TX 27, TX 30, TX 40, TX 45, TX 50, TX 55, TX 60), ➤ 192/2TXL (TX 20, TX 25, TX 27, TX 30, TX 40, TX 45, TX 50, TX 55, TX 60), ➤ 191/1 (E 10, E 11, E 12, E 14, E 16, E 18, E 20, E 22, E 24), ➤ 192/2ZX (M 5, M 6, M 8, M 10, M 12, M 14), ➤ 192/2ZXL (M 6, M 8, M 10, M 12, M 14), ➤ 192/2HX (5, 6, 7, 8, 9, 10, 12, 14), ➤ 192/2HXL (5x100, 6x100, 7x100, 8x100, 10x100, 12x100), ➤ 190/1 12P (10, 11, 12, 13, 14, 15, 16, 17, 18, 19, 20, 21, 22, 24, 27, 30, 32), ➤ 186.4/2 (16, 19, 21), ➤ 641/6 (2, 3, 4, 5, 6, 8), ➤ 263 (1/2"/40-200 Nm), ➤ VL964/31SOS (564x364x30) 	

964/32SOS

SOS Modul - Zangen und Hammer-Set



- Abmessungen Werkzeugeinsätze: 564 x 364 x 30 mm
- Für die Schubladen Eurostyle, Eurovision, Europlus and Hercules (vorne Schubladen) linie geeignet

Enthalten sind:

- 1x Kombizange (Artikel 406/1BI) Dim. 180
- 1x Universal-Gripzange (Artikel 430/3) Dim. 250
- 1x Wasserpumpenzange (Artikel 447/1HPP) Dim. 240
- 1x Diagonal-Kraftseitenschneider (Artikel 466/1BI) Dim. 180
- 1x Multifunktionelle Elektriker Zange (Artikel 514/1BI) Dim. 160
- 1x Flachrundzange mit Schneide und extra langen Backen, 45 Grad gebogen (Artikel 512/1BI) Dim. 200
- 2x Zange für Sicherungsringe, außen, gerade und gebogen, Dim. 180
- 2x Zange für Sicherungsringe, innen, gerade und gebogen, Dim. 180
- 1x Körner (Artikel 642/6) in Dim. 5
- 1x Flachmeißel (Artikel 660/6) Dim. 200
- 1x Schlosserhammer mit Holzstiel (Artikel 812) Dim. 400
- 1x Rückschlagfreier Schonhammer (Artikel 819A) Dim. 45

964/32ASOS

SOS Modul - Zangen- und Hammer-Set



- Abmessungen Werkzeugeinsätze: 564 x 364 x 30 mm
- Für die Schubladen Eurostyle, Eurovision, Europlus and Hercules (vorne Schubladen) linie geeignet

Enthalten sind:

- 1x Kombizange (Artikel 406/1BI) Dim. 180
- 1x Universal-Gripzange (Artikel 430/3) Dim. 250
- 1x Wasserpumpenzange (Artikel 447/1HPP) Dim. 240
- 1x Diagonal-Kraftseitenschneider (Artikel 466/1BI) Dim. 180
- 1x Multifunktionelle Elektriker Zange (Artikel 514/1BI) Dim. 160
- 1x Flachrundzange mit Schneide und extra langen Backen, 45 Grad gebogen (Artikel 512/1BI) Dim. 200
- 2x Zange für Sicherungsringe, außen, gerade und gebogen, Dim. 180
- 2x Zange für Sicherungsringe, innen, gerade und gebogen, Dim. 180
- 1x Körner (Artikel 642/6) in Dim. 5
- 1x Flachmeißel (Artikel 660/6) Dim. 200
- 1x Schlosserhammer mit Holzstiel (Artikel 812) Dim. 400
- 1x Schonhammer mit Holzstiel und auswechselbaren Köpfen (Artikel 820) Dim. 40

964/33SOS

SOS Modul - Schraubendreher-Set TBI



- Abmessungen Werkzeugeinsätze: 564 x 364 x 30 mm
- Für die Schubladen Eurostyle, Eurovision, Europlus and Hercules (vorne Schubladen) linie geeignet

Enthalten sind:

- 5x Schraubendreher für Schlitzschrauben mit 3-Komponentengriff (Artikel 605TBI) Dim. 0.5x3.0x80, 0.8x4.0x100, 1.0x5.5x125, 1.2x6.5x150, 1.6x8.0x175
- 4x Schraubendreher für Kreuzschlitzschrauben PHTBI (Artikel 615TBI) Dim. PH 0x60, PH 1x80, PH 2x100, PH 3x150
- 2x Schraubendreher für Schlitzschrauben, kurze Klinge, 3-Komponenten-Griff (Artikel 627TBI) Dim. 1.0x5.5x25, 1.2x6.5x25
- 2x Schraubendreher PZ, kurze Klinge, 3-Komponenten-Griff (Artikel 626TBI) Dim. PH 1x25, PH 2x25
- 9x Schraubendreher mit 3-Komponenten Griff für Innen-TX-Schrauben (Artikel 621TBI) Dim. TX 6, TX 8, TX 10, TX 15, TX 20, TX 25, TX 27, TX 30, TX 40
- 8x Sechskantsteckschlüssel mit 3-Komponentengriff (Artikel 629TBI) Dim. 6, 7, 8, 9, 10, 11, 12, 13



SKU	↓
621391	14
406/1BI (180), 430/3 (250), 442/1HYPO (240), 466/1BI (180), 508/1BI (200), 512/1BI (200), 532PLUS/1DP (180x19-60), 534PLUS/1DP (180x19-60), 536PLUS/1DP (180x19-60), 538PLUS/1DP (180x19-60), 642/6 (5), 660/6 (200), 812 (400), 819A (45), VL964/32SOS (564x364x30)	



SKU	↓
623936	14
406/1BI (180), 430/3 (250), 447/1HYPO (240), 466/1BI (180), 514/1BI (160), 512/1BI (200), 532PLUS/1DP (180x19-60), 534PLUS/1DP (180x19-60), 536PLUS/1DP (180x19-60), 538PLUS/1DP (180x19-60), 642/6 (5), 660/6 (200), 812 (400), 820A (40), VL964/32ASOS (564x364x30)	



SKU	↓
621392	30
605TBI (0.5x3.0x80, 0.8x4.0x100, 1.0x5.5x125, 1.2x6.5x150, 1.6x8.0x175), 615TBI (PH 0x60, PH 1x80, PH 2x100, PH 3x150), 626TBI (PH 1x25, PH 2x25), 627TBI (1.0x5.5x25, 1.2x6.5x25), 621TBI (TX 6, TX 8, TX 10, TX 15, TX 20, TX 25, TX 27, TX 30, TX 40), 629TBI (6, 7, 8, 9, 10, 11, 12, 13), VL964/33SOS (564x364x30)	



964/34SOS

SOS Modul - Stiftschlüssel-Set mit Kugelpopf/Sechskant/TX Profil, Feilen und Cutter



- Abmessungen Werkzeugeinsätze: 564 x 364 x 30 mm
- Für die Schubladen Eurostyle, Eurovision, Europlus and Hercules (vorne Schubladen) linie geeignet

Enthalten sind:

- 7x Kugelpopf-Sechskantstiftschlüssel mit T-Griff (Artikel 193HXS) Dim. 2,5, 3, 4, 5, 6, 8, 10
- 8x Stiftschlüssel mit TX-Profil und T-Griff (Artikel 193TX) Dim. TX 10, TX 15, TX 20, TX 25, TX 27, TX 30, TX 40, TX 45
- 1x Cuttermesser (Artikel 556B) Dim. 160x18
- Feilen, halbshlicht, Dim. 200 mm; 1x flach, 1x dreikant



SKU	
621393	18
<ul style="list-style-type: none"> 193HXS (2,5, 3, 4, 5, 6, 8, 10), 193TX (TX 10, TX 15, TX 20, TX 25, TX 27, TX 30, TX 40, TX 45), 760H1/2S (200), 764H1/2S (200), 556B (160x18), VL964/34SOS (564x364x30) 	

964/35SOS

SOS Modul - Schlüssel-Set



- Abmessungen Werkzeugeinsätze: 564 x 364 x 30 mm
- Für die Schubladen Eurostyle, Eurovision, Europlus and Hercules (vorne Schubladen) linie geeignet

Enthalten sind:

- 12x Doppelgabelschlüssel (Artikel 110/1) Dim. 6x7, 8x9, 10x11, 12x13, 14x15, 16x17, 18x19, 20x22, 21x23, 24x27, 25x28, 30x32
- 18x Ring-Gabelschlüssel, lange Ausführung, gekröpft (Artikel 120/1) Dim. 6, 7, 8, 9, 10, 11, 13, 14, 15, 16, 17, 18, 19, 20, 21, 22, 24, 27
- 8x Doppelringsschlüssel, tief gekröpft (Artikel 180/1) Dim. 6x7, 8x9, 10x11, 12x13, 14x15, 16x17, 18x19, 20x22
- 6x Ringschlüssel, offen, 15 Grad gekröpft (Artikel 183/2) Dim. 8x10, 10x11, 11x13, 12x14, 17x19, 19x22
- 9x Stiftschlüssel mit Kugelpopf für Innensechskantschrauben (Artikel 220/3S) Dim. 1,5, 2, 2,5, 3, 4, 5, 6, 8, 10 im Kunststoffclip
- 9x Stiftschlüssel mit Tamper-TX-Profil und Bohrung (Artikel 220/7TX) Dim. TR 8, TR 9, TR 10, TR 15, TR 20, TR 25, TR 27, TR 30, TR 40 im Kunststoffclip

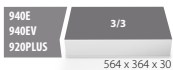

SKU	
621394	54
<ul style="list-style-type: none"> 110/1 (6x7, 8x9, 10x11, 12x13, 14x15, 16x17, 18x19, 20x22, 21x23, 24x27, 25x28, 30x32), 120/1 (6, 7, 8, 9, 10, 11, 13, 14, 15, 16, 17, 18, 19, 20, 21, 22, 24, 27), 180/1 (6x7, 8x9, 10x11, 12x13, 14x15, 16x17, 18x19, 20x22), 183/2 (8x10, 10x11, 11x13, 12x14, 17x19, 19x22), 220/3SPH (1,5, 2, 2,5, 3, 4, 5, 6, 8, 10), 220/7PHX (TR 8 - TR 40x9), VL964/35SOS (564x364x30) 	

964/36SOS

SOS Modul - BI Steckschlüssel-Set 1/4 Zoll und 1/2 Zoll



- Abmessungen Werkzeugeinsätze: 564 x 364 x 30 mm
- Für die Schubladen Eurostyle, Eurovision, Europlus and Hercules (vorne Schubladen) linie geeignet

Enthalten sind:

- 12x Steckschlüssel 1/4 Zoll (Artikel 188/2 6P) Dim. 4, 4,5, 5, 5,5, 6, 7, 8, 9, 10, 11, 12, 13
- 7x Steckschlüssel 1/4 Zoll für Schrauben mit Außen TX-Profil (Artikel 189/2) Dim. E4, E5, E6, E7, E8, E10, E11
- 19x Schraubendreher-Einsatz 1/4 Zoll: für Innen-Sechskantschrauben (Artikel 187/2HX Dim. 3, 4, 5, 6, 7), TX profil (Artikel 187/2TX Dim. TX8, TX10, TX15, TX20, TX25, TX27, TX30, TX40), kreuz (Artikel 187/2PH Dim. PH 1, PH 2, PH 3), Schlitz (Artikel 187/2SL Dim. 0,8x4, 1,0x5,5, 1,2x7)
- 1x Umschaltknarre 1/4"
- Zubehör 1/4"; 1x Gelenkgriff, 1x Gleitgriff, 2x extension bar (55, 150mm), 1x Kardangelen, 1x adaptor (1/4"-3/8")
- 1x Steckgriff Außen- und Innenvierkant 1/4 Zoll
- 18x Sechskantsteckschlüssel mit Innenvierkantantrieb 1/2 Zoll (Artikel 190/1 6P) Dim. 10, 11, 12, 13, 14, 15, 16, 17, 18, 19, 20, 21, 22, 23, 24, 27, 30, 32
- 4x Schraubendreher-Einsatz 1/2 Zoll mit TX-Profil (Artikel 192/2TX) Dim. TX30, TX40, TX45, TX50
- 4x Steckschlüssel 1/2 Zoll für Schrauben mit Außen TX-Profil (Artikel 191/1) Dim. E10, E11, E12, E14
- 6x Schraubendrehereinsatz 1/2 Zoll für Innensechskantschrauben (Artikel 192/2HX) Dim. 6, 7, 8, 9, 10, 12
- 4x Schraubendreher-Einsatz 1/2 Zoll mit Vielzahn-Profil, lang (Artikel 192/2ZXL) Dim. M6, M8, M10, M12
- 1x Umschaltknarre 1/2"
- Zubehör 1/2"; 1x Gelenkgriff, 1x Gleitgriff, 2x extension bar (125, 250mm), 1x Kardangelen



SKU	
621395	88
<ul style="list-style-type: none"> 188/2 6P (4, 4,5, 5, 5,5, 6, 7, 8, 9, 10, 11, 12, 13), 189/2 (E 4, E 5, E 6, E 7, E 8, E 10, E 11), 187/2HX (3, 4, 5, 6, 7), 187/2TX (TX 8, TX 10, TX 15, TX 20, TX 25, TX 27, TX 30, TX 40), 187/2SL (0,8 x 4, 1,0 x 5,5, 1,2 x 7), 187/2PH (PH 1, PH 2, PH 3), 188.1/1ABI (1/4"), 188.2/2BI (1/4"), 188.3/2 (1/4"), 188.4/2 (1/4"x55, 1/4"x150), 188.6/2 (1/4"), 188.7/2 (1/4" - 3/8"), 188.8 (1/4"), 190/1 6P (10, 11, 12, 13, 14, 15, 16, 17, 18, 19, 20, 21, 22, 23, 24, 27, 30, 32), 191/1 (E 10, E 11, E 12, E 14), 192/2HX (6, 7, 8, 9, 10, 12), 192/2TX (TX 30, TX 40, TX 45, TX 50), 192/2ZXL (M 6, M 8, M 10, M 12), 190.1/1ABI (1/2"), 190.2/1BI (1/2"x380), 190.3/1 (1/2"), 190.4/1 (1/2"x250, 1/2"x125), 190.6/2 (1/2") 	

964/37SOS

SOS Modul - Schraubendreher-Set TBI und Stiftschlüssel Kugelpopf/Sechskant mit T-Griff



- Abmessungen Werkzeugeinsätze: 564 x 364 x 30 mm
- Für die Schubladen Eurostyle, Eurovision, Europlus and Hercules (vorne Schubladen) linie geeignet

Enthalten sind:

- 5x Schraubendreher für Schlitzschrauben mit 3-Komponentengriff (Artikel 605TBI) Dim. 0,5x3,0x80, 0,8x4,0x100, 1,0x5,5x125, 1,2x6,5x150, 1,6x8,0x175
- 4x Schraubendreher für Kreuzschlitzschrauben PHTBI (Artikel 615TBI) Dim. PH 0x60, PH 1x80, PH 2x100, PH 3x150
- 2x Schraubendreher für Schlitzschrauben, kurze Klinge, 3-Komponenten-Griff (Artikel 627TBI) Dim. 1,0x5,5x25, 1,2x6,5x25
- 2x Schraubendreher PZ, kurze Klinge, 3-Komponenten-Griff (Artikel 626TBI) Dim. PH 1x25, PH 2x25
- 9x Schraubendreher mit 3-Komponenten Griff für Innen-TX-Schrauben (Artikel 621TBI) Dim. TX 6, TX 8, TX 10, TX 15, TX 20, TX 25, TX 27, TX 30, TX 40
- 6x Kugelpopf-Sechskantstiftschlüssel mit T-Griff (Artikel 193HXS) Dim. 3, 4, 5, 6, 8, 10



SKU	
621396	28
<ul style="list-style-type: none"> 605TBI (0,5 x 3,0x80, 0,8 x 4,0x100, 1,0 x 5,5x125, 1,2 x 6,5x150, 1,6 x 8,0x175), 615TBI (PH 0x60, PH 1x80, PH 2x100, PH 3x150), 626TBI (PH 1x25, PH 2x25), 627TBI (1,0 x 5,5x25, 1,2 x 6,5x25), 621TBI (TX 6, TX 8, TX 10, TX 15, TX 20, TX 25, TX 27, TX 30, TX 40), 193HXS (3, 4, 5, 6, 8, 10), VL964/37SOS (564x364x30) 	



964/46SOS

SOS Modul - Schlüssel- und Schraubendreher-Set



- Abmessungen Werkzeugeinsätze: 564 x 364 x 30 mm
- Für die Schubladen Eurostyle, Eurovision, Europlus and Hercules (vorne Schubladen) linie geeignet

Enthalten sind:

- 17x Ring-Gabelschlüssel, lange Ausführung, gekröpft (Artikel 120/1) Dim. 6, 7, 8, 9, 10, 11, 12, 13, 14, 15, 16, 17, 18, 19, 21, 22, 24
- 9x Sechskant Stiftschlüssel (Artikel 220/3) Dim. 1,5, 2, 2,5, 3, 4, 5, 6, 8, 10 im Kunststoffclip
- 6x Schraubendreher für Schlitzschrauben mit 3-Komponentengriff (Artikel 605TBI) Dim. 0,4x2,5x75, 0,5x3,0x80, 0,6x3,5x100, 0,8x4,0x100, 1,2x6,5x150, 1,2x8,0x175
- 2x Schraubendreher für Kreuzschlitzschrauben PHTBI (Artikel 615TBI) Dim. PH 1x80, PH 2x100
- 1x Schraubendreher für Schlitzschrauben, kurze Klinge, 3-Komponenten-Griff (Artikel 627TBI) Dim. 1,0x5,5x25
- 1x Schraubendreher PH, kurze Klinge, 3-Komponenten-Griff (Artikel 626TBI) Dim. PH 2x25

964/47SOS

SOS Modul - Steckschlüssel-Sortiment



- Abmessungen Werkzeugeinsätze: 564 x 364 x 30 mm
- Für die Schubladen Eurostyle, Eurovision, Europlus and Hercules (vorne Schubladen) linie geeignet

Enthalten sind:

- 11x Zwölfkant-Steckschlüssel mit Innenvierkant-Antrieb 1/4 Zoll (Artikel 188/2 12P) Dim. 5, 5,5, 6, 7, 8, 9, 10, 11, 12, 13, 14
- 18x Schraubendreher-Einsatz 1/4 Zoll; Sechskant (Artikel 187/2HX Dim. 3, 4, 5, 6, 7), TX profil (Artikel 187/2TX Dim. TX8, TX10, TX15, TX20, TX25, TX27, TX30, TX40), kreuzt (Artikel 187/2PH Dim. PH 1, PH 2), flach (Artikel 187/2SL Dim. 0,8x4, 1,0x5,5, 1,2x7)
- 1x Umschaltknarre 1/4"
- Zubehör 1/4"; 1x Gleitgriff, 2x Verlängerung (55, 150mm), 1x Kardangelen
- 1x Steckgriff Außen- und Innenvierkant 1/4 Zoll
- 20x Sechskantsteckschlüssel mit Innenvierkanttrieb 1/2 Zoll (Artikel 190/1 6P) Dim. 10, 11, 12, 13, 14, 15, 16, 17, 18, 19, 20, 21, 22, 23, 24, 26, 27, 28, 30, 32
- 1x Umschaltknarre 1/2"
- Zubehör 1/2"; 1x Gleitgriff, 2x Verlängerung (125, 250mm), 1x Kardangelen
- 4x Splintentreiber (Artikel 641/6) Dim. 3, 4, 5, 6
- 1x Körner (Artikel 642/6) in Dim. 5
- 2x Flachmeissel (Artikel 660/6) Dim. 150, 200

964/48SOS

SOS Modul - Zangen- und Hammer-Set



- Abmessungen Werkzeugeinsätze: 564 x 364 x 30 mm
- Für die Schubladen Eurostyle, Eurovision, Europlus and Hercules (vorne Schubladen) linie geeignet

Enthalten sind:

- 1x Kombizange (Artikel 406/1BI) Dim. 180
- 1x Universal-Gripzange (Artikel 430/3) Dim. 250
- 1x Wasserpumpenzange (Artikel 447/1HPP) Dim. 240
- 1x Diagonal-Kraftseitenschneider (Artikel 466/1BI) Dim. 180
- 1x Flachrundzange mit Schneide und extra langen Backen, gerade (Artikel 508/1BI) Dim. 170
- 2x Zange für Sicherungsringe, außen, gerade und gebogen, Dim. 180
- 2x Zange für Sicherungsringe, innen, gerade und gebogen, Dim. 180
- 1x Universalschere (Artikel 582/3P) Dim. 145
- 1x Rückschlagfreier Schonhammer (Artikel 819A) Dim. 45



SKU

623987 36

➤ **120/1** (6, 7, 8, 9, 10, 11, 12, 13, 14, 15, 16, 17, 18, 19, 21, 22, 24), **220/3PH** (1,5, 2, 2,5, 3, 4, 5, 6, 8, 10), **605TBI** (0,4 x 2,5x75, 0,5 x 3,0x80, 0,6 x 3,5x100, 0,8 x 4,0x100, 1,2 x 6,5x150, 1,2 x 8,0x175), **615TBI** (PH 1x80, PH 2x100), **627TBI** (1,0 x 5,5x25), **626TBI** (PH 2x25), **VL964/46SOS** (564x364x30)

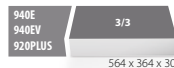

SKU

623988 67

☐ **188/2 6P** (5, 5,5, 6, 7, 8, 9, 10, 11, 12, 13, 14), ☐ **187/2HX** (3, 4, 5, 6, 7), ☐ **187/2PH** (PH 1, PH 2), ☐ **187/2SL** (0,8x4, 1,0 x 5,5, 1,2 x 7), ☐ **187/2TX** (TX 8, TX 10, TX 15, TX 20, TX 25, TX 27, TX 30, TX 40), ☐ **188.1/1ABI** (1/4"), ☐ **188.3/2** (1/4"), ☐ **188.4/2** (1/4"x150, 1/4"x55), ☐ **188.6/2** (1/4"), ☐ **188.8** (1/4"), ☐ **190/1 6P** (10, 11, 12, 13, 14, 15, 16, 17, 18, 19, 20, 21, 22, 23, 24, 26, 27, 28, 30, 32), ☐ **190.1/1ABI** (1/2"), ☐ **190.3/1** (1/2"), ☐ **190.4/1S** (1/2"x125, 1/2"x250), ☐ **190.6/2** (1/2"), ☐ **641/6** (3, 4, 5, 6), ☐ **642/6** (5), ☐ **660/6** (150, 200) **VL964/47SOS** (564x364x30)



SKU

623989 11

☐ **405/1BI** (180), ☐ **430/3** (250), ☐ **447/1HPP** (240), ☐ **466/1BI** (180), ☐ **508/1BI** (170), ☐ **532PLUS/1DP** (180x19-60), ☐ **534PLUS/1DP** (180x19-60), ☐ **536PLUS/1DP** (180x19-60), ☐ **538PLUS/1DP** (180x19-60), ☐ **582/3P** (145), ☐ **819A** (45), **VL964/48SOS** (564x364x30)



964/49SOS

SOS Modul - Handwerkzeug-Set



- Abmessungen Werkzeugeinsätze: 564 x 364 x 30 mm
- Für die Schubladen Eurostyle, Eurovision, Europlus and Hercules (vorne Schubladen) linie geeignet

Enthalten sind:

- 1x Rollmaßband (Artikel 710P) Dim. 3m
- 1x Cuttermesser (Artikel 556A) Dim. 160x18
- 1x Universalsäge (Artikel 753P) Dim. 150
- Feilen, halbschlicht, Dim. 200 mm; 1x flach, 1x halbrund, 1x dreikant, 1x vierkant, 1x rund
- 1x Schlosserhammer mit Holzstiel (Artikel 812) Dim. 400
- 1x Schonhammer mit Holzstiel und auswechselbaren Köpfen (Artikel 820) Dim. 32
- 1x Montier-Hebeleisen mit Bl-Griff (Artikel 300/2C) Dim. 320
- 1x Fühlerlehren-Fächer (Artikel 701) Dim. 0.05 - 1x20
- 1x Bremsattelbürste (Artikel 2035)
- 1x Flexibler Magnetheber (Artikel 2087)



SKU	
623990	13
300/2C (320), 556A (160x18), 701 (0.05 - 1x20), 710P (3m), 753P (150), 760H1/2S (200), 761H1/2S (200), 763H1/2S (200), 764H1/2S (200), 812 (400), 820A (40), 2035, 2087 (1kg), VL964/49SOS (564x364x30)	

964/50SOS

SOS Modul - Steckschlüssel-Sortiment



- Abmessungen Werkzeugeinsätze: 564 x 364 x 30 mm
- Für die Schubladen Eurostyle, Eurovision, Europlus and Hercules (vorne Schubladen) linie geeignet

Enthalten sind:

- 18x Sechskantsteckschlüssel mit Innenvierkantantrieb 1/2 Zoll (Artikel 190/1 6P) Dim. 10, 11, 12, 13, 14, 15, 16, 17, 18, 19, 20, 21, 22, 23, 24, 27, 30, 32
- 1x Umschaltknarre 1/2"
- Zubehör 1/2"; 1x Gleitgriff, 2x Verlängerung (125, 250mm), 1x Kardangelenk
- 5x Steckschlüssel 1/2 Zoll, lange Ausführung, 12-knt. (Artikel 190/1L12P) Dim. 10, 13, 17, 19, 22, 24
- 9x Schraubendrehereinsatz 1/2 Zoll für Innensechskantschrauben (Artikel 192/2HX) Dim. 5, 6, 7, 8, 9, 10, 12, 14, 17
- 9x Sechskant Stiftschlüssel (Artikel 220/3) Dim. 1.5, 2, 2.5, 3, 4, 5, 6, 8, 10 im Kunststoffclip
- 6x Splintentreiber (Artikel 641/6) Dim. 2, 3, 4, 5, 6, 8)
- 1x Körner (Artikel 642/6) in Dim. 4
- 2x Meissel Dim. 150; flach (Artikel 660/6), kreutz (Artikel 670/6)



SKU	
623991	57
190.1/1ABI (1/2"), 190.2/1BI (1/2"x380), 190.3/1 (1/2"), 190.4/1 (1/2"x125, 1/2"x250), 190.6/2 (1/2"), 190/1 6P (10, 11, 12, 13, 14, 15, 16, 17, 18, 19, 20, 21, 22, 23, 24, 27, 30, 32), 190/1L12P (10, 13, 17, 19, 22, 24), 192/2HX (5, 6, 7, 8, 9, 10, 12, 14, 17), 220/3PH, 641/6 (2, 3, 4, 5, 6, 8), 642/6 (4), 660/6 (150), 670/6 (150), VL964/50SOS (564x364x30)	

964/51SOS

SOS Modul - Zangen- und Hammerset



- Abmessungen Werkzeugeinsätze: 564 x 364 x 30 mm
- Für die Schubladen Eurostyle, Eurovision, Europlus and Hercules (vorne Schubladen) linie geeignet

Enthalten sind:

- 1x Kombizange (Artikel 406/1BI) Dim. 180
- 1x Universal-Gripzange (Artikel 430/3) Dim. 250
- 1x Wasserpumpenzange (Artikel 445/1BI) Dim. 240
- 1x Diagonal-Kraftseitenschneider (Artikel 466/1BI) Dim. 180
- 1x Flachrundzange mit Schneide und extra langen Backen, gerade (Artikel 508/1BI) Dim. 200
- 1x Flachrundzange mit Schneide und extra langen Backen, 45 Grad gebogen (Artikel 512/1BI) Dim. 200
- 2x Zange für Sicherungsringe, außen, gerade und gebogen, Dim. 180
- 2x Zange für Sicherungsringe, innen, gerade und gebogen, Dim. 180
- 1x Körner (Artikel 642/6) in Dim. 5
- 1x Flachmeissel (Artikel 660/6) Dim. 200
- 1x Schlosserhammer mit Holzstiel (Artikel 812) Dim. 400
- 1x Schonhammer mit Holzstiel und auswechselbaren Köpfen (Artikel 820) Dim. 40



SKU	
623992	14
406/1BI (180), 430/3 (250), 445/1BI (240), 466/1BI (180), 508/1BI (200), 512/1BI (200), 532PLUS/1DP (180x19 - 60), 534PLUS/1DP (180x19 - 60), 536PLUS/1DP (180x19 - 60), 538PLUS/1DP (180x19 - 60), 812 (400), 642/6 (5), 660/6 (200), 820 (40), VL964/51SOS (564x364x30)	



964/52SOS

SOS Modul - Handwerkzeug-Set



- Abmessungen Werkzeugeinsätze: 564 x 364 x 30 mm
- Für die Schubladen Eurostyle, Eurovision, Europlus and Hercules (vorne Schubladen) linie geeignet

Enthalten sind:

- 2x Schlosserhammer mit Holzstiel (Artikel 812) in Dim. 800, 1000
- 2x Montier-Hebeleisen (Artikel 300/2) Dim. 400, 500
- 1x Metallsäge (Artikel 750B) Dim. 400
- Feile mit Griff, halbschlicht, Dim. 200 mm; 1x flach, 1x rund
- 1x Cuttermesser (Artikel 556A) Dim. 160x18

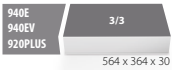

SKU	↓
623993	8
↳ 812 (800, 1000), ↳ 300/2 (400, 500), 750B (400), ↳ 760H1/2S (200), ↳ 763H1/2S (200), 556A (160x18), VL964/52SOS (564x364x30)	

964/53SOS

SOS Modul - Steckschlüssel-Sortiment



- Abmessungen Werkzeugeinsätze: 564 x 364 x 30 mm
- Für die Schubladen Eurostyle, Eurovision, Europlus and Hercules (vorne Schubladen) linie geeignet

Enthalten sind:

- 10x Sechskant-Steckschlüssel mit Innenvierkant-Antrieb 3/4 Zoll (Artikel 197/1 6P) Dim. 22, 24, 27, 30, 32, 36, 38, 41, 46, 50
- 4x Schraubendrehereinsatz 3/4 Zoll für Innensechskantschrauben (Artikel 197/2AHX) Dim. 14, 17, 19, 22
- 1x Umschaltknarre 3/4"
- Zubehör 1/4"; 1x Gleitgriff, 2x Verlängerung (200, 400mm), 2x Adapter (3/4"-1/2", 1/2"-3/4")
- 1x Bremssattelbürste (Artikel 2035)
- 1x Flexibler Magnetheber (Artikel 2087)

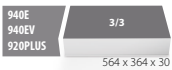

SKU	↓
623995	22
↳ 197.1/1 (3/4"x500), ↳ 197.3/1 (3/4"), ↳ 197.4/1 (3/4"x200, 3/4"x400), ↳ 197/1 6P (22, 24, 27, 30, 32, 36, 38, 41, 46, 50), 197/2AHX (14, 17, 19, 22), 197.7/1 (3/4"-1/2"), ↳ 190.7/2 (1/2"x3/4"), 2035, 2087 (1kg), VL964/53SOS (564x364x30)	

964/55SOS

Steckschlüssel-Set 1/2 Zoll, lange Ausführung, im SOS-Modul



- Abmessungen Werkzeugeinsätze: 188 x 364 x 30 mm
- Für die Schubladen Eurostyle, Eurovision, Europlus and Hercules (vorne Schubladen) linie geeignet

Enthalten sind:

- 17x Steckschlüssel 1/2 Zoll, lange Ausführung, 12-knt. (Artikel 190/1L12P) Dim. 10, 11, 12, 13, 14, 15, 16, 17, 18, 19, 20, 21, 22, 24, 27, 30, 32

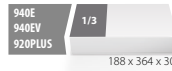

SKU	↓
625332	17
↳ 190/1L12P (10, 11, 12, 13, 14, 15, 16, 17, 18, 19, 20, 21, 22, 24, 27, 30, 32), VL964/55SOS (188x364x30)	

964/56SOS

Steckschlüssel-Set 3/8 Zoll, lange Ausführung, im SOS-Modul



- Abmessungen Werkzeugeinsätze: 188 x 364 x 30 mm
- Für die Schubladen Eurostyle, Eurovision, Europlus and Hercules (vorne Schubladen) linie geeignet

Enthalten sind:

- 15x Sechskantsteckschlüssel mit Innenvierkant-Antrieb 3/8 Zoll (Artikel 238/1L6P) Dim. 8, 9, 10, 11, 12, 13, 14, 15, 16, 17, 18, 19, 20, 21, 22
- 1x Gleitgriff mit Außenvierkant 3/8 Zoll

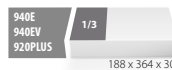

SKU	↓
625334	16
↳ 238.3/1 (3/8"), ↳ 238/1L6P (8, 9, 10, 11, 12, 13, 14, 15, 16, 17, 18, 19, 20, 21, 22), VL964/56SOS (188x364x30)	

964ECO2

SOS Modul - Ring-Gabelschlüssel-Set



- Abmessungen Werkzeugeinsätze: 498 x 135 x 30 mm
- Für die Schubladen Economic Linie geeignet

Enthalten sind:

- 12x Ringgabelschlüssel, kurze Ausführung, gekröpft (Artikel 125/1) Dim. 8, 9, 10, 12, 13, 14, 17, 19, 20, 21, 22, 24



SKU	↓
621287	12
↳ 125/1 (8, 9, 10, 12, 13, 14, 17, 19, 20, 21, 22, 24), VL964ECO2 (498x135x30)	

964ECO2A

SOS Modul - Ring-Gabelschlüssel-Set, lange Ausführung



- Abmessungen Werkzeugeinsätze: 498 x 135 x 30 mm
- Für die Schubladen Economic Linie geeignet

Enthalten sind:

- 12x Ring-Gabelschlüssel, lange Ausführung, gekröpft (Artikel 120/1) Dim. 8, 9, 10, 12, 13, 14, 17, 19, 20, 21, 22, 24



SKU	↓
621288	12
↳ 120/1 (8, 9, 10, 12, 13, 14, 17, 19, 20, 21, 22, 24), VL964ECO2A (498x135x30)	



964ECO5

SOS Modul - BI Steckschlüssel-Sortiment 1/4 Zoll



- Abmessungen Werkzeugeinsätze: 498 x 135 x 30 mm
- Für die Schubladen Economic Linie geeignet

Enthalten sind:

- 11x Steckschlüssel 1/4 Zoll (Artikel 188/2 6P) Dim. 4, 4,5, 5, 5,5, 6, 7, 8, 9, 10, 11, 13
- 7x Steckschlüssel 1/4 Zoll für Schrauben mit Außen TX-Profil (Artikel 189/2) Dim. E4, E5, E6, E7, E8, E10, E11
- 19x Schraubendreher-Einsatz 1/4 Zoll: für Innen-Sechskantschrauben (Artikel 187/2HX Dim. 3, 4, 5, 6, 7), TX profil (Artikel 187/2TX Dim. TX8, TX10, TX15, TX20, TX25, TX27, TX30, TX40), kreuz (Artikel 187/2PH Dim. PH 1, PH 2, PH 3), Schlitz (Artikel 187/2SL Dim. 0.8x4, 1,0x5,5, 1,2x7)
- 1x Umschaltknarre 1/4"
- Zubehör 1/4": 1x Gelenkgriff, 1x Gleitgriff, 2x extension bar (55, 150mm), 1x Kardangelen, 1x adaptor (1/4"-3/8")
- 1x Steckgriff Außen-und Innenvierkant 1/4 Zoll

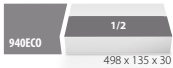

SKU	↓
621290	45
<ul style="list-style-type: none"> ☐ 188/2 6P (4, 4,5, 5, 5,5, 6, 7, 8, 9, 10, 11, 13), ☐ 189/2 (E 4, E5, E6, E7, E8, E10, E11), ☐ 187/2HX (3, 4, 5, 6, 7), ☐ 187/2PH (PH 1, PH 2, PH 3), ☐ 187/2SL (0,8 x 4, 1,0 x 5,5, 1,2 x 7), ☐ 187/2TX (TX 8, TX 10, TX 15, TX 20, TX 25, TX 27, TX 30, TX 40), ☐ 188.1/1ABI (1/4"), ☐ 188.2/2BI (1/4"), ☐ 188.3/2 (1/4"), ☐ 188.4/2 (1/4"x150, 1/4"x55), ☐ 188.6/2 (1/4"), ☐ 188.7/2 (1/4"- 3/8"), ☐ 188.8 (1/4"), VL964ECO5 (498x135x30) 	

964ECO6

SOS Modul - BI Zangen-Set



- Abmessungen Werkzeugeinsätze: 498 x 135 x 30 mm
- Für die Schubladen Economic Linie geeignet

Enthalten sind:

- 1x Kombizange (Artikel 406/1BI) Dim. 180
- 1x Diagonalseitenschneider (Artikel 461/1BI) Dim. 160
- 1x Multifunktionelle Elektriker Zange (Artikel 514/1BI) Dim. 160
- 1x Wasserpumpenzange (Artikel 445/1BI) Dim. 240



SKU	↓
621291	4
<ul style="list-style-type: none"> ☐ 406/1BI (180), ☐ 461/1BI (160), ☐ 514/1BI (160), ☐ 445/1BI (240), VL964ECO6 (498x135x30) 	

964ECO9

SOS - Moduleinsatz für TBI-Schraubendreher



- Abmessungen Werkzeugeinsätze: 498 x 135 x 30 mm
- Für die Schubladen Economic Linie geeignet

Enthalten sind:

- 4x Schraubendreher für Schlitzschrauben mit 3-Komponentengriff (Artikel 605TBI) Dim. 0.5x3.0x80, 0.8x4.0x100, 1.0x5.5x125, 1.2x6.5x150
- 3x Schraubendreher für Kreuz-PH mit 3-Komponentengriff (Artikel 615TBI) Dim. PH 0x60, PH 1x80, PH 2x100
- 1x Schraubendreher für Kreuz-PZ mit 3-Komponentengriff (Artikel 625TBI) Dim. PZ 2x100

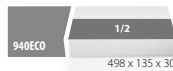

SKU	↓
621292	8
<ul style="list-style-type: none"> ☐ 605TBI (0.5 x 3.0x80, 0.8 x 4.0x100, 1.0 x 5.5x125, 1.2 x 6.5x150), ☐ 615TBI (PH 0x60, PH 1x80, PH 2x100), ☐ 625TBI (PZ 2x100), VL964ECO9 (498x135x30) 	

964ECO19

SOS Modul - BI Steckschlüssel-Set 1/2 Zoll, 6 knt.



- Abmessungen Werkzeugeinsätze: 498 x 135 x 30 mm
- Für die Schubladen Economic Linie geeignet

Enthalten sind:

- 18x Sechskantsteckschlüssel mit Innenvierkantantrieb 1/2 Zoll (Artikel 190/1 6P) Dim. 10, 11, 12, 13, 14, 15, 16, 17, 18, 19, 20, 21, 22, 23, 24, 27, 30, 32
- 1x Umschaltknarre 1/2"
- Zubehör 1/2": 1x Gleitgriff, 2x Verlängerung (125, 250mm), 1x Kardangelen

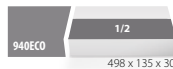

SKU	↔	↓
621294	10 - 32	23
<ul style="list-style-type: none"> ☐ 190/1 6P (10, 11, 12, 13, 14, 15, 16, 17, 18, 19, 20, 21, 22, 23, 24, 27, 30, 32), ☐ 190.1/1ABI (1/2"), ☐ 190.3/1 (1/2"), ☐ 190.4/1 (1/2"x250, 1/2"x125), ☐ 190.6/2 (1/2"), VL964ECO19 (498x135x30) 		



964ECO26 1/2S

SOS Modul - Feilenset, halbschlicht



- Abmessungen Werkzeugeinsätze: 498 x 135 x 30 mm
- Für die Schubladen Economic Linie geeignet

Enthalten sind:

- Feile mit Griff, halbschlicht, Dim. 200 mm; 1x flach, 1x vierkant, 1x rund
- 1x Holzraspel mit Griff, Halbrund, Halbschlicht (Artikel 768H1/2S) Dim. 200



SKU	↓
621295	4
<ul style="list-style-type: none"> ☐ 760H1/2S (200), ☐ 763H1/2S (200), ☐ 765H1/2S (200), ☐ 768H1/2S (200), VL964ECO26 1/2S (498x135x30) 	



1000A

Werkzeug-Sortiment



► Entwickelt für anspruchsvolle Wartungsarbeiten in Autowerkstätten, Landwirtschaft und für die Instandhaltung in der Industrie.

SKU

608140



167

↳ 120/1 (6, 7, 8, 9, 10, 11, 12, 13, 14, 15, 16, 17, 18, 19, 20, 21, 22, 23, 24, 25, 26, 27, 28, 29, 30, 32), ↳ 188.1/1ABI (1/4"), ↳ 188.2/2BI (1/4"), ↳ 188.2/6P (4, 4.5, 5, 5.5, 6, 7, 8, 9, 10, 11, 13), ↳ 188.3/2 (1/4"), ↳ 188.4/2 (1/4"x55, 1/4"x150), ↳ 190/1 6P (10, 11, 12, 13, 14, 15, 16, 17, 18, 19, 20, 21, 22, 23, 24, 27, 30, 32), ↳ 190.1/1ABI (1/2"), ↳ 190.2/1BI (1/2"x380), ↳ 190.3/1 (1/2"), ↳ 190.4/1 (1/2"x125, 1/2"x250), ↳ 190.6/2 (1/2"), ↳ 192/2HX (6, 8, 10), ↳ 192/2TX (TX 25, TX 27, TX 30, TX 40), ↳ 193HX (2.5, 4, 5, 8), ↳ 200/2 (11 x 13, 13 x 17, 14 x 17, 15 x 16, 19 x 22), ↳ 205/2 (60 - 140), ↳ 220/3 (1.5, 2, 2.5, 3, 4, 5, 6, 8, 10), ↳ 220/3S (1.5, 2, 2.5, 3, 4, 5, 6, 8, 10), ↳ 186.4/2 (21), ↳ 238.1/1FBI (3/8"), ↳ 238.7/1 (3/8" - 1/2"), ↳ 238.4/2 (3/8"x45, 3/8"x75), ↳ 250/1 (250), ↳ 406/1BI (180), ↳ 430/3 (250), ↳ 447/1HPP (240), ↳ 461/1BI (160), ↳ 481/6 (1.1/2"), ↳ 512/1BI (170), ↳ 514/1BI (160), ↳ 532PLUS/1DP (180x19 - 60), ↳ 534PLUS/1DP (180x19 - 60), ↳ 536PLUS/1DP (180x19 - 60), ↳ 538PLUS/1DP (180x19 - 60), ↳ 563R/7PR (280), ↳ 605TBI (0.5 x 3.0x80, 0.8 x 4.0x100, 1.0 x 5.5x125, 1.2 x 6.5x150, 1.2 x 8.0x175, 1.6 x 10.0x200), ↳ 615TBI (PH 0x60, PH 1x80, PH 2x100, PH 3x150), ↳ 621TBI (TX 27, TX 30, TX 40), ↳ 625TBI (PZ 2x100), ↳ 626TBI (PH 2x25), ↳ 627TBI (1.2 x 6.5x25), ↳ 631 (6 - 12), ↳ 640/6 (2, 4, 6, 8), ↳ 641/6 (2, 4, 6, 8, 10), ↳ 642/6 (5), ↳ 660/6 (150, 250), ↳ 670/6 (150), ↳ 682/2 (2x190x230), ↳ 701 (0.05 - 1x13), ↳ 750B (400), ↳ 812 (300, 500, 1000), ↳ 820 (22), ↳ 6480C8 (1.2 x 6.5x41, 1.6 x 8.0x41, 2.0 x 12.0x41), ↳ 6483C8 (PH 2, PH 3), ↳ 6484C8 (PH 4), ↳ 6489C8 (5, 6), ↳ 6492C8 (TX 20, TX 25, TX 30, TX 40), ↳ 6762.1 (1/2"x144), ↳ 6762.2 (1/2" - 5/16")



1000AC

Werkzeug-Sortiment



► Ein Basis-Werkzeugset für alle Elektriker.

SKU

604577



21

↳ 385H (4 - 28), ↳ 406/1VDEBI (180), ↳ 461/1VDEBI (160), ↳ 472/1VDEBI (160), ↳ 478/1VDEBI (160), ↳ 508/1VDEBI (200), ↳ 603VDEBTBI (0.4 x 2.5x75, 0.6 x 3.5x100, 1.0 x 5.5x125, 1.2 x 6.5x150), ↳ 605CR (1.0 x 5.5x125, 1.2 x 6.5x150), ↳ 613VDEBTBI (PH1x80, PH2x100), ↳ 630VDE (0.5 x 3.0x140), ↳ 660/6 (200), ↳ 665/6A (250x11), ↳ 710P (3m), ↳ 753W (150), ↳ 761HB (200), ↳ 812 (300)

1000AD

Werkzeug-Sortiment



► Ein Basis-Werkzeugset für alle Elektriker.

SKU

611884



62

↳ 188/2 6P (4, 4.5, 5, 5.5, 6, 7, 8, 9, 10, 11, 13), ↳ 188.1/1ABI (1/4"), ↳ 188.2/2BI (1/4"), ↳ 188.3/2 (1/4"), ↳ 188.4/2 (1/4"x55, 1/4"x150), ↳ 193HX (2.5, 4), ↳ 193TX (TX 6, TX 9, TX 20, TX 25), ↳ 220/3 (1.5, 2, 2.5, 3, 4, 5, 6, 8, 10), ↳ 220/3SL (1.5, 2, 2.5, 3, 4, 5, 6, 8, 10), ↳ 250/1 (200), ↳ 385H (4 - 28), ↳ 406/1VDEBI (180), ↳ 461/1VDEBI (160), ↳ 466/1VDEBI (180), ↳ 478/1VDEBI (160), ↳ 508/1VDEBI (200), ↳ 512/1VDEBI (200), ↳ 580/1VDEBI (170), ↳ 603VDEBTBI (0.4 x 2.5x75, 0.5 x 3.0x100, 0.6 x 3.5x100, 0.8 x 4.0x100, 1.0 x 5.5x125, 1.2 x 6.5x150), ↳ 613VDEBTBI (PH1x80, PH2x100), ↳ 630VDE (0.5 x 3.0x140), ↳ 665/6A (250x11), ↳ 710P (5m), ↳ 750B (400), ↳ 812 (300)

1000B

Werkzeug-Sortiment



Das Werkzeugset ermöglicht eine umfassende Palette von Wartungsarbeiten in Autowerkstätten, Landwirtschaft und für die Instandhaltung in der Industrie.

1000S

Werkzeug-Sortiment



Entwickelt für einfache Wartungsarbeiten in verschiedenen Bereichen, z. B. in Autowerkstätten, Landwirtschaft und für die Instandhaltung in der Industrie. Das Werkzeugset kann auch für Fahrzeug-Reparaturen benutzt werden.

SKU	
608141	184
<p> 110/1 (6x7, 8x9, 10x11, 12x13, 14x15, 16x17, 18x19, 20x22, 21x23, 24x26, 25x28, 27x32), 125/1 (6, 7, 8, 9, 10, 11, 12, 13, 14, 15, 16, 17, 18, 19, 20, 21, 22), 180/1 (6x7, 8x9, 10x11, 12x13, 14x15, 16x17, 18x19, 20x22, 21x23, 24x26, 25x28, 27x32), 188/2 6P (4, 4.5, 5, 5.5, 6, 7, 8, 9, 10, 11, 13), 188.1/1ABI (1/4"), 188.2/2BI (1/4"), 188.3/2 (1/4"), 188.4/2 (1/4"x55, 1/4"x150), 190/1 6P (10, 11, 12, 13, 14, 15, 16, 17, 18, 19, 20, 21, 22, 23, 24, 27, 30, 32), 190.1/1ABI (1/2"), 190.2/1BI (1/2"x380), 190.3/1 (1/2"), 190.4/1 (1/2"x125, 1/2"x250), 190.6/2 (1/2"), 192/2HX (6, 8), 192/2TX (TX 20, TX 25, TX 27, TX 30, TX 40, TX 45, TX 50, TX 55, TX 60), 200/2 (11 x 13, 13 x 17, 14 x 17, 15 x 16, 19 x 22), 206/2 (60 - 140), 210/2 (17, 19), 215/2 (10 x 11, 12 x 13), 220/3 (3, 4, 5, 6, 8, 10, 12, 14, 17, 19), 186.4/2 (21), 238.1/1FBI (3/8"), 238.4/2 (3/8"x45, 3/8"x75), 250/1 (250), 300/2 (400 (2x)), 406/1BI (180), 430/3 (175, 250), 431/2 (325), 445/1BI (180, 240), 455/1BI (160), 466/1BI (180), 481/6 (1.1/2"), 514/1BI (160), 532PLUS/1DP (180x19 - 60), 534PLUS/1DP (180x19 - 60), 536PLUS/1DP (180x19 - 60), 538PLUS/1DP (180x19 - 60), 563R/7PR (280), 605TBI (0.4 x 2.5x75, 0.5 x 3.0x80, 0.8 x 4.0x100, 1.0 x 5.5x125, 1.2 x 6.5x150, 1.2 x 8.0x175, 1.6 x 10.0x200), 615TBI (PH 1x80, PH 2x100, PH 3x150, PH 4x200), 626TBI (PH 2x25), 627TBI (0.8 x 4.0x25), 629TBI (6, 8, 10, 12, 13), 630VDE (0.6 x 3.5x180), 631 (6 - 12), 631B (6 - 24), 640/6 (2, 3, 5, 6, 8, 10), 642/6 (5), 660/6 (200, 250), 670/6 (150), 680/2 (2x230x190), 681/2 (300), 682/2 (2x190x230), 701 (0.05 - 1x13), 750B (400), 812 (300, 500, 1000), 820 (22), 6480C8 (1.2 x 6.5x41, 1.6 x 8.0x41, 2.0 x 12.0x41), 6483C8 (PH 2, PH 3), 6484C8 (PH 4), 6489C8 (5, 6), 6492C8 (TX 25, TX 30, TX 40, TX 20), 6762.1 (1/2"x144), 6762.2 (1/2" - 5/16") </p>	

SKU	
609329	51
<p> 125/1 (6, 7, 8, 9, 10, 11, 12, 13, 14, 15, 16, 17, 18, 19, 20, 21, 22, 24), 220/3 (1.5, 2, 2.5, 3, 4, 5, 6, 8, 10), 250/1 (200), 190/1 6P (13, 17, 19, 22, 24), 190.1/1ABI (1/2"), 190.4/1 (1/2"x125), 190.6/2 (1/2"), 406/1BI (180), 447/1HPP (240), 461/1BI (160), 512/1BI (200), 514/1BI (160), 605TBI (0.8 x 4.0x100, 1.0 x 5.5x125, 1.2 x 6.5x150), 615TBI (PH 1x80, PH 2x100), 625TBI (PZ 2x100), 626TBI (PH 2x25), 626TBI (PH 2x25), 627TBI (1.2 x 6.5x25), 710P (2m), 812 (500) </p>	

1000D

Werkzeug-Sortiment



Entwickelt für einfache Wartungsarbeiten in Autowerkstätten, Landwirtschaft und für die Instandhaltung in der Industrie.

1000T

Werkzeug-Sortiment



Entwickelt für einfache Wartungsarbeiten und Elektroinstallationen.

SKU	
608143	145
<p> 110/1 (6x7, 8x9, 10x11, 12x13, 14x15, 16x17, 18x19, 20x22, 21x23, 24x26, 25x28, 27x32), 125/1 (6, 7, 8, 9, 10, 11, 12, 13, 14, 15, 16, 17, 18, 19, 20, 21, 22), 180/1 (6x7, 8x9, 10x11, 12x13, 14x15, 16x17, 18x19, 20x22, 21x23, 24x26, 25x28, 27x32), 188/2 6P (4, 4.5, 5, 5.5, 6, 7, 8, 9, 10, 11, 13), 188.1/1ABI (1/4"), 188.2/2BI (1/4"), 188.3/2 (1/4"), 188.4/2 (1/4"x55, 1/4"x150), 190/1 6P (10, 11, 12, 13, 14, 15, 16, 17, 18, 19, 20, 21, 22, 23, 24, 27, 30, 32), 190.1/1ABI (1/2"), 190.2/1BI (1/2"x380), 190.3/1 (1/2"), 190.4/1 (1/2"x125, 1/2"x250), 190.6/2 (1/2"), 200/2 (11 x 13, 13 x 17, 14 x 17, 15 x 16, 19 x 22), 205/2 (60 - 140), 212/2 (24), 220/3 (3, 4, 5, 6, 8, 10, 12, 14, 17, 19), 186.4/2 (21), 238.1/1FBI (3/8"), 238.4/2 (3/8"x45, 3/8"x75), 300/2 (400 (2x)), 405/1BI (180), 425/4A (1.5 - 6x240), 430/3 (175), 431/2 (325), 447/1HPP (240), 455/1BI (160), 514/1BI (160), 532PLUS/1DP (180x19 - 60), 534PLUS/1DP (180x19 - 60), 536PLUS/1DP (180x19 - 60), 538PLUS/1DP (180x19 - 60), 563R/7PR (280), 600TBI (1.0 x 5.5x100, 1.2 x 6.5x125, 1.2 x 8.0x150), 605TBI (0.5 x 3.0x80, 0.8 x 4.0x100, 1.0 x 5.5x125, 1.2 x 6.5x150, 1.2 x 8.0x175, 1.6 x 10.0x200), 615TBI (PH 1x80, PH 2x100, PH 3x150, PH 4x200), 626TBI (PH 2x25), 627TBI (0.8 x 4.0x25), 631 (6 - 12), 640/6 (2, 3, 4, 5, 6), 642/6 (4), 660/6 (200, 250), 670/6 (150), 701 (0.05 - 1x13), 750B (400), 812 (300, 500, 1000), 820 (22) </p>	

SKU	
609330	53
<p> 110/1 (6x7, 8x9, 10x11, 12x13, 14x15, 16x17, 18x19, 20x22, 21x23, 24x26, 25x28, 27x32), 220/3 (1.5, 2, 2.5, 3, 4, 5, 6, 8, 10), 250/1 (200), 406/1VDEBI (160), 420/1VDEBI (180), 425/4AB (1.5 - 6x240), 447/1VDEBI (240), 466/1VDEBI (180), 478/1VDEBI (160), 508/1VDEBI (170), 512/1VDEBI (170), 514/1BI (160), 580/1VDEBI (230), 603VDEBTBI (0.4 x 2.5x75, 0.5 x 3.0x100, 0.8 x 4.0x100, 1.0 x 5.5x125, 1.2 x 6.5x150, 1.2 x 8.0x175), 613VDEBTBI (PH0x60, PH1x80, PH2x100), 630VDE (0.5 x 3.0x140, 0.6 x 3.5x180), 641/6 (5), 660/6 (150), 665/6A (250x12), 710P (3), 750B (400), 760HB (200), 761HB (200), 812 (300), 817 (1000), 820 (40) </p>	

971/1BI

Werkzeug-Sortiment mit Hartschalenkoffer 970U1



SKU	↓
608540	51
1000S, 969S (500x420x200)	

971/2VDE

Werkzeug-Sortiment mit Hartschalenkoffer 970U1



SKU	↓
608541	53
1000T, 969S (500x420x200)	

971/3VDE

Werkzeug-Sortiment mit Hartschalenkoffer 970U3



SKU	↓
612548	62
1000AD, 969S (500x420x200)	



905CR

Werkzeugset CR in Tasche mit Zipp-Verschuß



SKU	↓
620106	13
↺ 406/4G (180), ↺ 461/4G (160), ↺ 478/4G (160), ↺ 472/4G (160), ↺ 556A (160x18), ↺ 753P (150), ↺ 710P (3m), ↺ 602TBI (0.4x2.5x60, 0.8x4.0x100, 1.0x5.5x125), ↺ 615CR (PH 1x80, PH 2x100), ↺ 630VDE (0.5x3.0x140)	

902/2

Werkzeug-Sortiment im Lederetui mit Zipp-Verschuß



SKU	↓
601968	14
↺ 110/1 (6x7,8x9,10x11,12x13,14x15,16x17,18x19), ↺ 185/2 (21x115), ↺ 406/4G (160), ↺ 631 (6-12), ↺ 605NI (0.8x4.0x100, 1.0x5.5x125), ↺ 615NI (PH 2x100), ↺ 812 (200)	

905BI

Werkzeugset BI in Tasche mit Zipp-Verschuß



SKU	↓
620105	13
↺ 406/1BI (160), ↺ 461/1BI (160), ↺ 478/1BI (160), ↺ 472/1BI (160), ↺ 556A (160x18), ↺ 753P (150), ↺ 710P (3m), ↺ 602TBI (0.4x2.5x75, 0.8x4.0x100, 1.0x5.5x125), ↺ 615TBI (PH 1x80, PH 2x100), ↺ 630VDE (0.5x3.0x140)	

905VDEBI

VDE-BI Werkzeug-Sortiment in Ledertasche mit Zipp-Verschuß



Enthalten sind:

- > 1x Kombizange (Artikel 406/1VDEBI) Dim. 180
- > 1x Diagonal-Seitenschneider (Artikel 461/1VDEBI) Dim. 160
- > 1x Abisolierzange mit Stellschraube und Feder (Artikel 478/1VDEBI) Dim. 160
- > 1x Flachzange mit langen Backen (Artikel 472/1VDEBI) Dim. 160
- > 3x electrician's screwdriver with insulated blade VDETBI (Artikel 603VDETBI) Dim. 0.4x2.5x75, 0.8x4.0x100, 1.0x5.5x125
- > 2x Elektriker-Schraubendreher für Kreuz-PH mit 3-Komponentengriff with insulated blade (Artikel 613VDETBI) Dim. PH 1x80, PH 2x100
- > 1x Spannungsprüfer 220 - 250 V (Artikel 630VDE) Dim. 0.5x3.0x140
- > 1x Rollmaßband (Artikel 710P) Dim. 3m
- > 1x Universalsäge, schutzisoliert (Artikel 753VDP) Dim. 150
- > 1x Kabelmesser, Schutzisoliert (Artikel 385VDEDP) Dim. 180



SKU	↓
617571	13
↺ 406/1VDEBI (180), ↺ 461/1VDEBI (160), ↺ 478/1VDEBI (160), ↺ 472/1VDEBI (160), ↺ 753VDP (150), ↺ 385VDEDP (180), ↺ 603VDETBI (0.4x2.5x75, 0.8x4.0x100, 1.0x5.5x125), ↺ 613VDETBI (PH 1x80, PH 2x100), ↺ 710P (3m), ↺ 630VDE (0.5x3.0x140)	

906VDEBI

VDE-BI Werkzeug-Sortiment in Ledertasche mit Zipp-Verschluss



Enthalten sind:

- 1x Kombizange (Artikel 406/1VDEBI) Dim. 180
- 1x Diagonal-Seitenschneider (Artikel 461/1VDEBI) Dim. 160
- 2x Elektriker-Schraubendreher TBI, 3-Komponenten-Griff (Artikel 603VDEBTBI) Dim. 0.4x2.5x75, 0.8x4.0x100
- 1x Elektriker-Schraubendreher PH, 3-Komponenten-Griff (Artikel 613VDEBTBI) Dim. PH 2x100
- 1x Spannungsprüfer 220 - 250 V (Artikel 630VDE) Dim. 0.5x3.0x140



SKU	
617573	6
461/1VDEBI (160), 406/1VDEBI (180), 603VDEBTBI (0.4 x 2.5x75, 0.8 x 4.0x100), 613VDEBTBI (PH2x100), 630VDE (0.5 x 3.0x140)	

911N6P21

Steckschlüssel-Sortiment 1/2 Zoll in Modul-Einsatz für Werkzeugkiste 911



Enthalten sind:

- 18x Sechskantsteckschlüssel mit Innenvierkantantrieb 1/2 Zoll (Artikel 190/1 6P) Dim. 10, 11, 12, 13, 14, 15, 16, 17, 18, 19, 20, 21, 22, 23, 24, 27, 30, 32
- 1x Umschaltknarre 1/2"
- Zubehör 1/2"; 1x Verlängerung (125 mm), 1x Kardangelenk



SKU	
619470	21
190/1 6P (10, 11, 12, 13, 14, 15, 16, 17, 18, 19, 20, 21, 22, 23, 24, 27, 30, 32), 190.1/1ABI (1/2"), 190.4/1 (1/2"x125), 190.6/2 (1/2"), VL911N6SOS (95x447x30)	

VL911N6SOS

SOS Moduleinsatz für Werkzeugkiste 911 für Steckschlüssel 1/2 Zoll

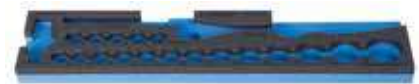

- Material: weicher Polyethylenschäum

SKU	B	L	H	
622693	95	447	30	26

911N12P21

Zwölfkant-Steckschlüssel-Sortiment 1/2 Zoll in Modul-Einsatz für Werkzeugkiste 911



Enthalten sind:

- 18x Sechskantsteckschlüssel mit Innenvierkantantrieb 1/2 Zoll (Artikel 190/1 12P) Dim. 10, 11, 12, 13, 14, 15, 16, 17, 18, 19, 20, 21, 22, 23, 24, 27, 30, 32
- 1x Umschaltknarre 1/2"



SKU		
619471	10 - 32	21
190/1 12P (10, 11, 12, 13, 14, 15, 16, 17, 18, 19, 20, 21, 22, 23, 24, 27, 30, 32), 190.1/1ABI (1/2"), 190.4/1 (1/2"x125), 190.6/2 (1/2"), VL911N12SOS (95x447x30)		

VL911N12SOS

SOS Moduleinsatz für Werkzeugkiste 911 für Zwölfkantsteckschlüssel 1/2 Zoll



- Material: weicher Polyethylenschäum

SKU	B	L	H	
622698	95	447	30	25

930

Werkzeug-Sortiment mit Werkzeugkiste 912/5



SKU	
601996	80
110/1CB, 180/1CB, 212/2(19), 220/3PB, 186.4/2 (21), 238.1/1FBI (3/8"), 238.4/2 (3/8"x45, 3/8"x75), 190.1/1ABI (1/2"), 190.2/1BI (1/2"x380), 190.3/1 (1/2"), 190.4/1 (1/2"x125, 1/2"x250), 190.6/2 (1/2"), 190/1 6P (10, 11, 12, 13, 14, 15, 16, 17, 18, 19, 20, 21, 22, 23, 24, 27, 30, 32), 300/2 (400(2X)), 405/1BI (180), 430/3 (175), 447/1HPP (240), 461/1BI (160), 506/1BI (140), 514/1BI (160), 563R/7PR (280), 605TBI (0.8 x 4.0x100, 1.0 x 5.5x125, 1.2 x 6.5x150, 1.2 x 8.0x175), 615TBI (PH 2x100, PH 3x150), 631 (6-12), 812 (500), 912/5 (560x210x225)	

931

Werkzeug-Sortiment mit Werkzeugkiste 912/5



SKU	
601995	111
110/1CB, 125/1CB, 180/1CB, 200/2CB, 220/3PB, 186.4/2 (21), 238.1/1FBI (3/8"), 238.4/2 (3/8"x45, 3/8"x75), 190.1/1ABI (1/2"), 190.2/1BI (1/2"x380), 190.3/1 (1/2"), 190.4/1 (1/2"x125, 1/2"x250), 190.6/2 (1/2"), 190/1 6P (10, 11, 12, 13, 14, 15, 16, 17, 18, 19, 20, 21, 22, 23, 24, 27, 30, 32), 300/2 (400(2X)), 406/1BI (180), 425/4A (1.5 - 6x240), 430/3 (175), 445/1BI (240), 447/1HPP (240), 461/1BI (160), 514/1BI (280), 563R/7PR (280), 605TBI (0.8 x 4.0x100, 1.0 x 5.5x125, 1.2 x 6.5x150, 1.2 x 8.0x175), 615TBI (PH 1x80, PH 2x100, PH 4x200), 626TBI (PH 2x25), 627TBI (0.8 x 4.0x25), 631 (6 - 12), 640/6 (3, 4), 642/6 (3), 660/6 (150, 200), 670/6 (150), 812 (500), 912/5 (560x210x225)	

932

Werkzeug-Sortiment mit Werkzeugkiste 912/5



SKU	
601994	136
912/5 (560x210x225), 110/1CB, 125/1CB, 180/1CB, 186.4/2 (21, 21), 188.1/1ABI (1/4"), 188.2/2BI (1/4"), 188.3/2 (1/4"), 188.4/2 (1/4"x55, 1/4"x150), 188/2 6P (4, 4.5, 5, 5.5, 6, 7, 8, 9, 10, 11, 13), 190.1/1ABI (1/2"), 190.2/1BI (1/2"x380), 190.3/1 (1/2"), 190.4/1 (1/2"x125, 1/2"x250), 190.6/2 (1/2"), 190/1 6P (10, 11, 12, 13, 14, 15, 16, 17, 18, 19, 20, 21, 22, 23, 24, 27, 30, 32), 200/2CB, 205/2 (60 - 140), 212/2 (24), 220/3PB, 238.1/1FBI (3/8"), 238.4/2 (3/8"x45, 3/8"x75), 300/2 (400(2X)), 405/1BI (180), 425/4A (1.5 - 6x240), 430/3 (175), 431/2 (325), 445/1BI (240), 472/1BI (140), 476/1BI (140), 563R/7PR (280), 605TBI (0.5 x 3.0x80, 0.8 x 4.0x100, 1.0 x 5.5x125, 1.2 x 6.5x150, 1.2 x 8.0x175, 1.6 x 10.0x200), 615TBI (PH 1x80, PH 2x100, PH 3x150, PH 4x200), 626TBI (PH 2x25), 627TBI (0.8 x 4.0x25), 631 (6 - 12), 640/6 (3, 4, 5), 642/6 (5), 660/6 (150, 250), 670/6 (150), 812 (300, 500)	

Verzeichnis nach Coden



600000

600060	2	110/1	24
600061	9	110/1	24
600062	6	110/1	24
600064	0	110/1	24
600065	7	110/1	24
600066	4	110/1	24
600067	1	110/1	24
600068	8	110/1	24
600069	5	110/1	24
600070	1	110/1	24
600072	5	110/1	24
600074	9	110/1	24
600075	6	110/1	24
600076	3	110/1	24
600077	0	110/1	24
600078	7	110/1	24
600079	4	110/1	24
600080	0	110/1	24
600081	7	110/1	24
600082	4	110/1	24
600083	1	110/1	24
600084	8	110/1	24
600085	5	110/1	24
600086	2	110/1	24
600088	6	110/1	24
600089	3	110/1	24
600090	9	110/1	24
600091	6	110/1	24
600092	3	110/1	24
600093	0	110/1	24
600095	4	110/1	24
600096	1	110/1	24
600097	8	110/1	24
600098	5	110/1	24
600099	2	110/1	24
60100	5	110/1	24
60101	2	110/1	24
60102	9	110/1	24
60105	0	110/1CB	24
60106	7	110/1CB	24
60107	4	110/1CB	24
60108	1	110/1PB	25
60109	8	110/1PB	25
602262	0	135/2	27
600357	3	120/1	27
600358	0	120/1	27
600359	7	120/1	27
600360	3	120/1	27
600361	0	120/1	27
600362	7	120/1	27
600363	4	120/1	27
600364	1	120/1	27
600365	8	120/1	27
600366	5	120/1	27
600367	2	120/1	27
600368	9	120/1	27
600369	6	120/1	27
600370	2	120/1	27
600371	9	120/1	27
600372	6	120/1	27
600373	3	120/1	27
600374	0	120/1	27
600375	7	120/1	27
600376	4	120/1	27
600377	1	120/1	27
600378	8	120/1	27
600379	5	120/1	27
600380	1	120/1	27
600381	8	120/1	27
600382	5	120/1	27
600383	2	120/1CB	28
600384	9	120/1CB	28
600414	3	125/1	29
600415	0	125/1	29
600416	7	125/1	29
600417	4	125/1	29

600418	1	125/1	29
600419	8	125/1	29
600420	4	125/1	29
600421	1	125/1	29
600422	8	125/1	29
600423	5	125/1	29
600424	2	125/1	29
600425	9	125/1	29
600426	6	125/1	29
600427	3	125/1	29
600428	0	125/1	29
600429	7	125/1	29
600430	3	125/1	29
600431	0	125/1CB	29
600511	9	180/1	32
600512	6	180/1	32
600513	3	180/1	32
600514	0	180/1	32
600516	4	180/1	32
600517	1	180/1	32
600518	8	180/1	32
600519	5	180/1	32
600520	1	180/1	32
600521	8	180/1	32
600522	5	180/1	32
600523	2	180/1	32
600524	9	180/1	32
600525	6	180/1	32
600526	3	180/1	32
600527	0	180/1	32
600528	7	180/1	32
600529	4	180/1	32
600530	0	180/1	32
600531	7	180/1	32
600532	4	180/1	32
600533	1	180/1	32
600534	8	180/1	32
600535	5	180/1	32
600536	2	180/1	32
600537	9	180/1	32
600541	6	180/1CB	32
600542	3	180/1CB	32
600543	0	180/1CB	32
600671	0	200/2	46
600672	7	200/2	46
600673	4	200/2	46
600674	1	200/2	46
600676	5	200/2	46
600677	2	200/2CB	46
600696	3	215/2	39
600697	0	215/2	39
600698	7	215/2	39
600699	4	215/2	39
600700	7	215/2	39
600701	4	215/2	39
600702	1	215/2	39
600703	8	215/2	39
600705	2	215/2	39
600706	9	215/2	39
600707	6	215/2	39
600708	3	215/2	39
600709	0	215/2	39
600710	6	215/2CB	39
600717	5	215/2	39
600718	2	215/2	39
600719	9	215/2	39
600723	6	215/2	39
600745	8	215.1/2	39
600747	2	215.1/2	39
600771	7	185/2	46
600772	4	185/2	46
600773	1	185/2	46
600776	2	186.4/2	57
600777	9	238.4/2	61
600778	6	238.4/2	61
600782	3	210/2	45
600783	0	210/2	45
600788	5	212/2	45
600789	2	212/2	45
600790	8	212/2	45
600791	5	212/2	45
600809	7	213/6	45
600811	0	213/6	45
600812	7	213/6	45
600813	4	213/6	45
600814	1	213/6	45
600815	8	188/2 6p	52
600816	5	188/2 6p	52

600817	2	188/2 6p	52
600818	9	188/2 6p	52
600819	6	188/2 6p	52
600820	2	188/2 6p	52
600821	9	188/2 6p	52
600822	6	188/2 6p	52
600823	3	188/2 6p	52
600824	0	188/2 6p	52
600825	7	188/2 6p	52
600826	4	188.4/2	55
600827	1	188.4/2	55
600830	1	188.3/2	54
600851	6	190/1 6p	63
600852	3	190/1 6p	63
600853	0	190/1 6p	63
600854	7	190/1 6p	63
600855	4	190/1 6p	63
600856	1	190/1 6p	63
600857	8	190/1 6p	63
600858	5	190/1 6p	63
600859	2	190/1 6p	63
600860	8	190/1 6p	63
600861	5	190/1 6p	63
600862	2	190/1 6p	63
600863	9	190/1 6p	63
600864	6	190/1 6p	63
600865	3	190/1 6p	63
600866	0	190/1 6p	63
600867	7	190/1 6p	63
600868	4	190/1 6p	63
600869	1	190/1 6p	63
600871	4	190/1 6p	63
600872	1	190/1 6p	63
600873	8	190.6/2	68
600874	5	190.4/1	68
600875	2	190.4/1	68
600876	9	190.3/1	68
600909	4	190.9/2BI	69
600954	4	197MB2	74
600978	0	192/2HX	64

601000

601016	8	250/1	27
601017	5	250/1	27
601018	2	250/1	27
601019	9	250/1	27
601024	3	205/2	46
601025	0	206/2	46
601036	6	220/3	41
601037	3	220/3	42
601038	0	220/3	42
601040	3	220/3	42
601041	0	220/3	42
601042	7	220/3	42
601044	1	220/3	42
601045	8	220/3	42
601046	5	220/3	42
601047	2	220/3	42
601048	9	220/3	42
601057	1	220/3PB	42
601059	5	220/3PB	42
601061	8	220/3PB	42
601127	1	582/3P	114
601127	1	582/3P	146
601136	3	425/4A	97
601136	3	425/4A	117
601137	0	425/4B	98
601137	0	425/4B	117
601142	4	432/3A	105
601144	8	432/3C	105
601342	8	530/4	103
601343	5	530/4	103
601344	2	530/4	103
601372	5	531/4	103
601373	2	531/4	103
601374	9	531/4	103
601375	6	531/4	103
601386	2	531/4PR	104
601387	9	531/4PR	104
601388	6	531/4PR	104
601464	7	441/7PR	95
601481	4	480/6	107
601482	1	480/6	107
601483	8	480/6	107
601484	5	480/6	107
601495	1	481/6	107
601496	8	481/6	107
601497	5	481/6	107

601498	2	481/6	107
601499	9	481/6	107
601510	1	482/6	107
601511	8	482/6	107
601512	5	482/6	107
601513	2	482/6	107
601514	9	482/6	107
601530	9	484/6	108
601530	9	484/6	300
601531	6	484/6	108
601531	6	484/6	300
601532	3	484/6	108
601532	3	484/6	300
601533	0	484/6	108
601533	0	484/6	300
601544	6	492/6	108
601545	3	492/6	108
601546	0	492/6	108
601547	7	492/6	108
601548	4	492/6	108
601549	1	492/6	108
601551	4	430/3	104
601552	1	430/3	104
601553	8	430/3	104
601554	5	431/2	107
601557	6	558/5P	106
601578	1	542/4PR	151
601590	3	550/3PR	151
601592	7	550.2/9	151
601688	7	631	135
601689	4	631	135
601702	0	640/6	186
601704	4	640/6	186
601705	1	640/6	186
601706	8	640/6	186
601711	2	641/6	186
601712	9	641/6	186
601713	6	641/6	186
601714	3	641/6	186
601715	0	641/6	186
601716	7	641/6	186
601717	4	641/6	186
601719	8	641/6	186
601724	2	642/6	187
601725	9	642/6	187
601726	6	642/6	187
601732	7	660/6	188
601733	4	660/6	188
601734	1	660/6	188
601737	2	646	187
601738	9	647	187

602441	7	6492C8	167
602519	3	6503E6,3	167
602520	9	6503E6,3	167
602521	6	6503E6,3	167
602522	3	6506E6,3	167
602523	0	6506E6,3	167
602524	7	6506E6,3	167
602525	4	6509E6,3	167
602526	1	6509E6,3	167
602527	8	6509E6,3	167
602528	5	6509E6,3	167
602529	2	6509E6,3	167
602537	7	812A	184
602538	4	812A	184
602539	1	812A	184
602552	0	909/1	244
602557	5	215/2	39
602593	3	110/1	24
602594	0	110/1	24
602595	7	110/1	24
602601	5	120/1	27
602602	2	120/1	27
602663	3	180/1	32
602664	0	180/1	32
602719	7	492AL	108
602720	3	492AL	108
602721	0	492AL	108
602722	7	492AL	108
602723	4	197/1 6p	72
602724	1	197/1 6p	72
602725	8	197/1 6p	72
602726	5	197/1 6p	72
602727	2	197/1 6p	72
602728	9	197/1 6p	72
602729	6	197/1 6p	72
602730	2	197/1 6p	72
602731	9	197/1 6p	72
602732	6	197/1 6p	72
602733	3	197/1 6p	72
602734	0	197/1 6p	72
602735	7	197/1 6p	72
602736	4	197/1 6p	72
602737	1	197.1/1	73
602738	8	197.3/1	74
602739	5	197.4/1	74
602740	1	197.4/1	74
602741	8	197.7/1	74
602742	5	197MB1	74
602743	2	981K3/4	240
602841	5	205.1	46
602844	6	110/1CS	25
602845	3	180/1CS	32
602997	9	180/1	32

603000

603028	9	6715E6,3	168
603095	1	199MB1	76
603096	8	199/1 6p	74
603097	5	199/1 6p	74
603098	2	199/1 6p	74
603099	9	199/1 6p	74
603100	2	199/1 6p	74
603101	9	199/1 6p	74
603102	6	199/1 6p	74
603103	3	199/1 6p	74
603104	0	199.1/1	75
603105	7	199.3/1	75
603106	4	199.4/1	76
603107	1	199.4/1	76
603123	1	180/1	32
603124	8	180/1	32
603128	6	215/2	39
603130	9	188/2 6p	52
603131	6	188/2 6p	52
603134	7	112/2	26
603135	4	197/1 6p	72
603160	6	447/6	95
603164	4	812A	184
603192	7	186.4/2	57
603193	4	186.4/2	57
603316	7	110/1	24
603317	4	110/1	24
603318	1	110/1	24
603332	7	125/1	29
603334	1	190.7/2	68
603378	5	190.10	69
603380	8	192/2HXL	64
603381	5	192/2HXL	64

603383	9	192/2HXL	64
603384	6	192/2HXL	64
603386	0	192/2HXL	64
603418	8	6515E6,3	167
603420	1	192/2HX	64
603421	8	192/2HX	64
603422	5	192/2HX	64
603423	2	192/2HX	64
603424	9	192/2HX	64
603425	6	192/2HX	64
603426	3	192/2HX	64
603427	0	192/2HX	64
603428	7	192/2HX	64
603455	3	192/2HXL	64
603477	5	666/6A	189
603521	5	981K1	240
603522	2	555/6	151
603611	3	112/2	26
603657	1	192/12	65
603673	1	960/6	239
603674	8	180/1CB	32
603709	7	120/1CS	28
603711	0	125/1CS	30
603715	8	110/1CB	24
603812	4	190/1 12p	63
603813	1	190/1 12p	63
603814	8	190/1 12p	63
603815	5	190/1 12p	63
603816	2	190/1 12p	63
603817	9	190/1 12p	63
603818	6	190/1 12p	63
603819	3	190/1 12p	63
603820	9	190/1 12p	63
603821	6	190/1 12p	63
603822	3	190/1 12p	63
603823	0	190/1 12p	63
603824	7	190/1 12p	63
603825	4	190/1 12p	63
603826	1	190/1 12p	63
603827	8	190/1 12p	63
603828	5	190/1 12p	63
603829	2	190/1 12p	63
603848	3	110/1	24
603962	6	231/4 6p	77
603963	3	231/4 6p	77
603964	0	231/4 6p	77
603965	7	231/4 6p	77
603966	4	231/4 6p	77
603967	1	231/4 6p	77
603968	8	231/4 6p	77
603969	5	231/4 6p	77
603970	1	231/4 6p	77
603971	8	231/4 6p	77
603972	5	231/4 6p	77
603973	2	231/4 6p	77
603974	9	231/4 6p	77
603975	6	231/4 6p	77
603976	3	231/4 6p	77
603977	0	231.4/4	79
603978	7	231.4/4	79
603979	4	231.7/4	79
603980	0	232/4 6p	79
603981	7	232/4 6p	79
603982	4	232/4 6p	79
603983	1	232/4 6p	79
603984	8	232/4 6p	79
603985	5	232/4 6p	79
603986	2	232/4 6p	79
603987	9	232/4 6p	79
603988	6	232/4 6p	79
603989	3	232/4 6p	79
603990	9	232/4 6p	79
603991	6	232/4 6p	79
603992	3	232.4/4	80
603993	0	232.4/4	80
603994	7	232.6/4	80
603995	4	232.7/4	80
603996	1	232.8/4	79
603997	8	231.8/4	79
603998	5	231.8/4	79

604000

604174	2	670/6A	189
604242	8	660/6	188
604261	1	660/6	188
604531	3	188.10	56
604546	7	621E	164
604547	4	621E	164

604577	1	1000AC	348
604692	1	6463TINC6,3	165
604695	2	6466TINC6,3	166
604696	9	6466TINC6,3	166
604701	0	6472TINC6,3	166
604702	7	6472TINC6,3	166
604825	3	6472TINC6,3	166

605000

605006	5	447/6	95
605042	3	179/2	31
605044	7	215/2	39
605045	4	112/2	26
605061	4	676/2	169
605062	1	676.2/1	168
605063	8	676.2/2	169
605112	3	175/2	46
605113	0	250/1	27
605125	3	480/6	107
605160	4	977/1	245
605161	1	977/2	245
605162	8	977/3	245
605163	5	977/4	245
605206	9	429/3	104
605214	4	555.1/9	151
605237	3	447/1	95
605307	3	190/1 6p	63
605322	6	238/1 6p	59
605323	3	238/1 6p	59
605324	0	238/1 6p	59
605325	7	238/1 6p	59
605326	4	238/1 6p	59
605327	1	238/1 6p	59
605328	8	238/1 6p	59
605329	5	238/1 6p	59
605330	1	238/1 6p	59
605331	8	238/1 6p	59
605332	5	238/1 6p	59
605333	2	238/1 6p	59
605334	9	238/1 6p	59
605335	6	238/1 6p	59
605336	3	238/1 6p	59
605337	0	238/1 6p	59
605338	7	238/1 6p	59
605341	7	238.3/1	61
605342	4	238.4/1	61
605343	1	238.4/1	61
605344	8	238.6/1	61
605345	5	238.7/1	61
605348	6	110/1	24
605349	3	110/1	24
605350	9	110/1	24
605351	6	110/1	24
605352	3	110/1	24
605353	0	110/1	24
605354	7	110/1	24
605355	4	110/1	24
605356	1	110/1	24
605357	8	110/1	24
605358	5	110/1	24
605359	2	110/1	24
605418	6	583/6	114
605418	6	583/6	146
605419	3	583.1/7A	146
605491	9	820A	186
605492	6	820A	186
605493	3	820A	186
605494	0	820A	186
605495	7	820A	186
605516	9	805A	184
605518	3	6492C8	167
605528	2	110/1MS	25
605531	2	110/1CB	25
605532	9	110/1MS	25
605537	4	120/1MS	29
605539	8	125/1MS	30
605545	9	180/1MS	32
605548	0	231/4 6p	77
605549	7	110/1	24
605562	6	192/2TX	65
605563	3	192/2TX	65
605564	0	192/2TX	65
605565	7	192/2TX	65
605566	4	192/2TX	65
605567	1	192/2TX	65
605568	8	192/2TX	65
605569	5	192/2TX	65
605570	1	192/2TX	65

605806	1	425/4AB	98
605806	1	425/4AB	117
605838	2	120/1	27
605896	2	960/1	239
605897	9	960/2	239
605898	6	960/3	239
605923	5	192/2HX	64

607000

607019	3	120/1	27
607064	3	192/14	66
607137	4	915/5	238
607141	1	191/1	64
607142	8	191/1	64
607143	5	191/1	64
607144	2	191/1	64
607145	9	191/1	64
607146	6	191/1	64
607147	3	191/1	64
607148	0	191/1	64
607149	7	191/1	64
607161	9	193HX	40
607162	6	193HX	40
607163	3	193HX	40
607164	0	193HX	40
607165	7	193HX	40
607166	4	193HX	40
607167	1	193HX	40
607168	8	193HX	40
607169	5	193HX	40
607170	1	193HX	40
607171	8	193TX	41
607172	5	193TX	41
607173	2	193TX	41
607174	9	193TX	41
607175	6	193TX	

608287	5	193N	37	608686	6	441/4P	95	609130	3	176CB	38	610110	1	190/1 6p	63	610774	5	190/1L12p	64
608288	2	193N	37	608690	3	445/4G	96	609131	0	176CB	38	610111	8	190/1 6p	63	610775	2	190/1L12p	64
608289	9	193N	37	608692	7	445/4G	96	609132	7	202/1	37	610112	5	190/1 6p	63	610776	9	190/1L12p	64
608290	5	193N	37	608694	1	455/4G	91	609133	4	202/1	37	610113	2	190/1 6p	63	610777	6	190/1L12p	64
608291	2	193N	37	608697	2	461/4G	90	609134	1	202/1	37	610114	9	190/1 6p	63	610778	3	190/1L12p	64
608292	9	193N	37	608698	9	461/4G	90	609135	8	202/1	37	610115	6	190/1 6p	63	610779	0	190/1L12p	64
608293	6	193N	37	608700	9	466/4G	91	609136	5	202/1	37	610116	3	190/1 6p	63	610907	7	190.4/1S	68
608295	0	193N	37	608701	6	478/4G	97	609137	2	202/1	37	610117	0	190/1 6p	63	610908	4	190.4/1S	68
608296	7	605E	163	608704	7	472/4G	93	609138	9	202/1	37	610118	7	190/1 6p	63	610909	1	190.4/1S	68
608297	4	605E	163	608705	4	472/4G	93	609139	6	202/1	37	610119	4	190/1 6p	63	610910	7	188.4/2S	55
608298	1	605E	163	608710	8	508/4G	92	609141	9	202/1	37	610120	0	190/1 6p	63	610911	4	188.4/2S	55
608299	8	605E	163	608711	5	508/4G	92	609173	0	220/7TX	44	610155	2	190/1 6p	63	610913	8	238.4/1S	61
608300	1	605E	163	608712	2	506/4G	91	609174	7	220/7TX	44	610156	9	190/1 6p	63	610914	5	220/3PB1	42
608301	8	605E	163	608713	9	506/4G	91	609175	4	220/7TX	44	610421	8	406/1VDEBI	126	610915	2	220/3LPB2	43
608302	5	605E	163	608720	7	512/4G	92	609176	1	220/7TX	44	610422	5	406/1VDEBI	126	610916	9	220/3SPB1	44
608303	2	605E	163	608721	4	512/4G	92	609177	8	220/7TX	44	610423	2	406/1VDEBI	126	610917	6	220/3SLPB2	44
608304	9	615E	164	608723	8	530/4P	103	609178	5	220/7TX	44	610424	9	406/1VDEBI	126	610925	1	380	100
608305	6	615E	164	608724	5	530/4P	103	609179	2	220/7TX	44	610425	6	420/1VDEBI	127	610925	1	380	115
608306	3	615E	164	608725	2	530/4P	103	609190	7	466/4G	91	610426	3	461/1VDEBI	128	610930	5	385H	100
608307	0	615E	164	608726	9	530/4P	103	609192	1	455/1BI	91	610427	0	461/1VDEBI	128	610930	5	385H	115
608308	7	625E	165	608727	6	531/4P	104	609238	6	580/1BI	112	610428	7	466/1VDEBI	129	610931	2	385G	100
608309	4	625E	165	608728	3	531/4P	104	609238	6	580/1BI	146	610430	0	472/1VDEBI	129	610931	2	385G	115
608310	0	621E	164	608729	0	531/4P	104	609239	3	580/1BI	112	610431	7	476/1VDEBI	129	610933	6	190.5/2	68
608311	7	621E	164	608730	6	531/4P	104	609239	3	580/1BI	146	610432	4	476/1VDEBI	129	610945	9	568L/7P	145
608312	4	621E	164	608815	0	300/6B	296	609286	7	667/6AHS	189	610433	1	478/1VDEBI	132	610963	3	596/6A	149
608313	1	621E	164	608816	7	300/6B	296	609329	1	1000S	349	610434	8	506/1VDEBI	130	610964	0	596/6A	149
608314	8	621E	164	608817	4	300/6B	296	609330	7	1000T	349	610435	5	506/1VDEBI	130	610965	7	596/6A	149
608315	5	621E	164	608821	1	300/6B	296	609334	5	569R/7P	145	610436	2	508/1VDEBI	130	610966	4	596/6A	149
608316	2	621E	164	608837	2	466/1BI	91	609335	2	567R/7P	145	610437	9	508/1VDEBI	130	610967	1	596/6A	149
608354	4	406/1BI	86	608837	2	466/1BI	113	609336	9	568R/7P	145	610438	6	512/1VDEBI	131	610968	8	596/6A	149
608355	1	977/7	245	608850	1	466/1BI	91	609337	6	193HXSCS	41	610439	3	512/1VDEBI	131	610969	5	596.1/7A	150
608442	8	598/6	150	608850	1	466/1BI	113	609365	9	710W	269	610440	9	580/1VDEBI	132	610970	1	596.1/7A	150
608444	8	660/6HS	188	608879	2	193HXCBC	40	609366	6	190/1 12p	63	610441	6	580/1VDEBI	132	610971	8	596.1/7A	150
608485	5	670/6HS	189	608880	8	193TXCB	41	609367	3	190/1 12p	63	610487	4	1200/1	295	610972	5	596.1/7A	150
608486	2	670/6A	189	608922	5	636	161	609368	0	190/1 12p	63	610518	5	1210	295	610973	2	596.1/7A	150
608489	3	670/6AHS	189	608925	6	940ES3	213	609369	7	190/1 12p	63	610519	2	1210	295	610974	9	596.1/7A	150
608490	9	670/6AHS	189	608969	0	940ES5	214	609370	3	190/1 12p	63	610520	8	1210	295	610975	6	596/6B	150
608491	6	670/6AHS	189	608971	3	940ES7	214	609371	0	190/1 12p	63	610521	5	1210	295	610976	3	596/6B	150
608492	3	660/6A	189	608972	0	940ES8	214	609372	7	190/1 12p	63	610522	2	1210	295	610977	0	596.1/7B	150
608493	0	660/6A	189	608973	7	940ES9	214	609373	4	190/1 12p	63	610523	9	1210	295	610978	7	596.1/7B	150
608497	8	660/6AHS	189					609374	1	190/1 12p	63	610539	0	1216	296	610984	8	447/1BI	95
608498	5	660/6AHS	189					609375	8	190/1 12p	63	610540	6	1216	296	610986	2	220/3MH	43
608499	2	660/6AHS	189					609376	5	190/1 12p	63	610544	4	1216	296				
608500	5	665/6A	189					609377	2	190/1 12p	63	610545	1	1216	296				
608501	2	665/6A	189					609378	9	190/1 12p	63	610546	8	1216	296				
608503	6	666/6AHS	189					609379	6	190/1 12p	63	610559	8	997.1	246				
608510	4	220/3L	43					609380	2	190/1 12p	63	610560	4	997.1	246				
608511	1	220/3L	43					609381	9	190/1 12p	63	610695	3	197.7/1	74				
608512	8	220/3L	43					609382	6	190/1 12p	63	610716	5	1250	269				
608513	5	220/3L	43					609383	3	197/1 6p	72	610717	2	1250	269				
608514	2	220/3L	43					609384	0	197/1 6p	72	610718	9	1250	269				
608515	9	220/3L	43					609385	7	197/1 6p	72	610719	6	1250	269				
608516	6	220/3L	43					609386	4	197/1 6p	72	610720	2	1250	269				
608517	3	220/3L	43					609387	1	197/1 6p	72	610721	9	1250	269				
608518	0	220/3L	43					609388	8	197/1 6p	72	610722	6	1250	269				
608519	7	220/3L	43					609390	1	197/1 6p	72	610723	3	1250	269				
608520	3	220/3L	43					609391	8	197/1 6p	72	610724	0	1250	269				
608521	0	220/3L	43					609392	5	197/1 6p	72	610725	7	1252	269				
608522	7	220/3L	43					609393	2	197/1 6p	72	610726	4	1252	269				
608523	4	220/3L	43					609394	9	197/1 6p	72	610727	1	1252	269				
608524	1	220/3SL	44					609396	3	197/1 6p	72	610728	8	1252	269				
608525	8	220/3SL	44					609397	0	197/1 6p	72	610729	5	1252	269				
608526	5	220/3SL	44					609399	4	231/4 6p	77	610730	1	1260/7	269				
608527	2	220/3SL	44					609400	7	231/4 6p	77	610731	8	1260/7	269				
608528	9	220/3SL	44					609401	4	231/4L6p	77	610732	5	1260/7	269				
608529	6	220/3SL	44					609402	1	231/4L6p	77	610733	2	1260/7	269				
608530	2	220/3SL	44					609403	8	232/4 6p	79	610734	9	1260/7	269				
608531	9	220/3SL	44					609404	5	232/4L6p	79	610736	3	1260/7A	270				
608532	6	220/3SL	44					609405	2	583/6	114	610738	7	1260/7A	270				
608533	3	220/3LPH	43					609405	2	583/6	146	610739	4	1260/7A	270				
608534	0	220/3SLPH	44					609406	9	583.1/7B	146	610751	6	1272	270				
608538	8	914/3	238					609407	6	755	290	610752	3	1272	270				
608540	1	971/1BI	350					609409	0	755.1	290	610753	0	1272	270				
608541	8	971/2VDE	350					609423	6	757	290	610754	7	1272	270				
608542	5	940E1	211					60942											

611721	8	620TBI	162	612036	2	238/1L6p	60	612178	9	110/2VDEDP	122	612782	8	514/1BI	96	613004	0	761HB	292
611722	5	621TBI	162	612037	9	238/1L6p	60	612179	6	110/2VDEDP	122	612782	8	514/1BI	115	613005	7	761H1/2S	292
611723	2	621TBI	162	612038	6	238/1L6p	60	612180	2	110/2VDEDP	122	612789	7	710R	269	613006	4	761H1/2S	292
611724	9	621TBI	162	612039	3	238/1L6p	60	612181	9	110/2VDEDP	122	612790	3	710R	269	613007	1	761H1/2S	292
611725	6	621TBI	162	612040	9	238/1L6p	60	612182	6	110/2VDEDP	122	612791	0	710R	269	613008	8	761HS	292
611726	3	621TBI	162	612041	6	238/1L6p	60	612183	3	110/2VDEDP	122	612792	7	710R	269	613009	5	761HS	292
611727	0	621TBI	162	612042	3	238/1L6p	60	612184	0	110/2VDEDP	122	612793	4	710R	269	613011	8	763HB	293
611728	7	621TBI	162	612043	0	238/1L6p	60	612185	7	180/2VDEDP	122	612794	1	710R	269	613012	5	763HB	293
611729	4	621TBI	162	612044	7	238/1L6p	60	612186	4	180/2VDEDP	122	612795	8	710R	269	613013	2	763HB	293
611730	0	621TBI	162	612045	4	238/1L6p	60	612187	1	180/2VDEDP	122	612796	5	710R	269	613014	9	763H1/2S	293
611731	7	621TBI	162	612046	1	238/1L6p	60	612188	8	180/2VDEDP	122	612797	2	602TBI	156	613015	6	763H1/2S	293
611732	4	621TBI	162	612047	8	238/1L6p	60	612189	5	180/2VDEDP	122	612798	9	602TBI	156	613016	3	763H1/2S	293
611733	1	621TBI	162	612048	5	238/1L6p	60	612190	1	180/2VDEDP	122	612799	6	602TBI	156	613017	0	763HS	294
611734	8	621/1TBI	163	612049	2	238/1L6p	60	612191	8	180/2VDEDP	122	612800	9	602TBI	156	613018	7	763HS	294
611735	5	621/1TBI	163	612050	8	238/1L6p	60	612192	5	180/2VDEDP	122	612801	6	602TBI	156	613020	0	764HB	294
611736	2	621/1TBI	163	612060	7	230/4 6p	76	612193	2	180/2VDEDP	122	612802	3	602TBI	156	613021	7	764HB	294
611737	9	621/1TBI	163	612062	1	230/4 6p	76	612194	9	180/2VDEDP	122	612803	0	602TBI	156	613022	4	764HB	294
611738	6	621/1TBI	163	612063	8	230/4 6p	76	612195	6	190/2VDEDP	124	612804	7	602TBI	156	613023	1	764H1/2S	294
611739	3	621/1TBI	163	612064	5	230/4 6p	76	612196	3	190/2VDEDP	124	612805	4	602TBI	156	613024	8	764H1/2S	294
611740	9	621/1TBI	163	612065	2	230/4 6p	76	612197	0	190/2VDEDP	124	612806	1	602TBI	156	613025	5	764H1/2S	294
611741	6	625TBI	161	612066	9	230/4 6p	76	612198	7	190/2VDEDP	124	612810	8	605TBI	156	613026	2	764HS	294
611742	3	625TBI	161	612067	6	230/4 6p	76	612199	4	190/2VDEDP	124	612811	5	605TBI	156	613027	9	764HS	294
611743	0	625TBI	161	612069	0	230/4 6p	76	612200	7	190/2VDEDP	124	612812	2	605TBI	156	613029	3	765HB	294
611744	7	625TBI	161	612070	6	230/4 6p	76	612201	4	190/2VDEDP	124	612813	9	605TBI	156	613030	9	765HB	294
611746	1	629TBI	163	612071	3	230/4 6p	76	612202	1	190/2VDEDP	124	612814	6	605TBI	156	613031	6	765HB	294
611747	8	629TBI	163	612073	7	230/4 6p	76	612203	8	190/2VDEDP	124	612815	3	605TBI	156	613032	3	765H1/2S	294
611748	5	629TBI	163	612074	4	230/4 6p	76	612204	5	190.4/2VDEDP	125	612816	0	605TBI	156	613033	0	765H1/2S	294
611749	2	629TBI	163	612075	1	230.4/4	76	612205	2	190.4/2VDEDP	125	612817	7	605TBI	156	613034	7	765H1/2S	294
611750	8	629TBI	163	612076	8	230.4/4	76	612206	9	190.1VDE	125	612818	4	605TBI	156	613035	4	765HS	294
611751	5	629TBI	163	612077	5	230.6/4	76	612208	3	994	203	612819	1	605TBI	156	613036	1	765HS	294
611752	2	629TBI	163	612078	2	230.7/4	77	612215	1	948E1	242	612830	6	626TBI	160	613038	5	767H1/2S	294
611753	9	629TBI	163	612079	9	230.8/4	77	612216	8	948E2	242	612831	3	626TBI	160	613039	2	767H1/2S	294
611754	6	629TBI	163	612080	5	230.8/4	77	612220	5	946AC	215	612832	0	627TBI	157	613041	5	768H1/2S	294
611756	0	466/1VDEBI	129	612082	9	236/2HX	58	612221	2	806	184	612833	7	627TBI	157	613042	2	768H1/2S	294
611757	7	940E9	213	612083	6	236/2HX	58	612222	9	806	184	612834	4	627TBI	157	613043	9	768H1/2S	294
611762	1	129/1	30	612084	3	236/2HX	58	612223	6	806	184	612835	1	627TBI	157	613049	1	254	36
611763	8	129/1	30	612085	0	236/2HX	58	612224	3	806	184	612837	5	628TBI	161	613050	7	255/2	36
611764	5	129/1	30	612086	7	236/2HX	58	612228	1	777/6A	295	612838	2	628TBI	161	613051	4	255/2	36
611765	2	129/1	30	612087	4	236/2HXL	58	612233	5	777/6C	295	612866	5	633	165	613052	1	255/2	36
611766	9	129/1	30	612088	1	236/2HXL	58	612234	2	777/6C	295	612867	2	188.9	55	613053	8	255/2	36
611767	6	129/1	30	612089	8	236/2HXL	58	612235	9	777/6C	295	612868	9	188.4/2F	55	613054	5	255/2	36
611768	3	129/1	30	612090	4	236/2HXL	58	612236	6	755	290	612869	6	487/2P	108	613055	2	255/2	36
611769	0	129/1	30	612091	1	236/2HXL	58	612237	3	755.1	290	612870	2	251/4	27	613056	9	255/2	36
611770	6	129/1	30	612093	5	236/2PH	58	612300	4	621CS7TBI	162	612871	9	251/4	27	613057	6	255/2	36
611771	3	129/1	30	612094	2	236/2PH	58	612308	0	621/1CS7TBI	163	612872	6	251/4	27	613058	3	255/2	36
611772	0	129/1	30	612098	0	236/2SL	58	612318	9	629CS5TBI	163	612873	3	251/4	27	613059	0	255/2	36
611773	7	129/1	30	612099	7	236/2SL	58	612326	4	608CS5TBI	159	612874	0	231/4ATX	78	613060	6	255/2	36
611775	1	129/1CS	31	612101	7	236/2TX	58	612327	1	461/4P	90	612875	7	231/4ATX	78	613061	3	255/2	36
611776	8	129/1CB	31	612102	4	236/2TX	58	612328	8	946A	215	612876	4	231/4ATX	78	613062	0	255/2	36
611780	5	442/1HYPO	94	612103	1	236/2TX	58	612329	5	946CWR	229	612877	1	231/4ATX	78	613063	7	255/2	36
611782	9	190.1/1ABI	67	612104	8	236/2TX	58	612330	1	990CA	229	612878	8	231/4ATX	78	613072	9	239C	62
611784	3	939/5E	237	612105	5	236/2TX	58	612331	8	946ACR	216	612879	5	231/4ATX	78	613073	6	239D	63
611884	0	1000AD	348	612106	2	236/2TX	58	612422	3	192/2TXL	65	612880	1	231/4TX	78	613078	1	596.1/7A	150
611899	4	190.2/1BI	68	612113	0	236/2ZX	58	612423	0	192/2TXL	65	612881	8	231/4TX	78	613089	7	220/7TXXPH	44
611900	7	190.2/1BI	68	612114	7	236/2ZX	58	612424	7	192/2TXL	65	612882	5	231/4TX	78	613101	6	429/3	104
611901	4	188.1/1ABI	53	612115	4	236/2ZX	58	612425	4	192/2TXL	65	612883	2	231/4TX	78	613102	3	429/3	104
611902	1	188.2/2BI	54	612120	8	231.7/4	79	612426	1	192/2TXL	65	612884	9	231/4TX	78	613103	0	300/2C	296
611905	2	220/3	42	612121	5	237/1	59	612427	8	192/2TXL	65	612885	6	231/4TX	78	613104	7	300/2C	296
611917	5	250/1	27	612122	2	237/1	59	612428	5	192/2TXL	65	612886	3	231/4TX	78	613105	4	300/2C	296
611918	2	250/1	27	612123	9	237/1	59	612429	2	192/2TXL	65	612892	4	182/2BTX	33	613106	1	300CCB	296
611930	4	129/1	30	612124	6	237/1	59	612430	8	192/2TXL	65	612893	1	182/2BTX	33	613196	2	592R-PLUS/7DP	144
611939	7	190B16P24	70	612125	3	237/1	59	612501	5	238.1/1ABI	60	612894	8	182/2BTX	33	613222	8	112/2	26
611940	3	190B16P14	70	612126	0	237/1	59	612502	2	238.2/1BI	61	612895	5	182/2BTX	33				
611941	0	190B112P24	72	612131	4	710P	268	612506	0	231/4PB1	78	612908	2	948E1.1	242				
611943	4	190B112P23IN	71	612132	1	710P	268	612507	7	231/4PB2	79	612929	7	762/5B	293				
611944	1	190B16P43	71	612133	8	710P	268	612508	4	231/4PB3	79	612930	3	762/5B	293				
611945	8	190BITX1P22	72	612134	5	710P	268	612509	1	239A	62	612931	0	762/5 1/2S	293				
611946	5	190BHX1P20	72	612135	2	710P	268	612548	0	971/3VDE	350	612932	7	762/5 1/2S	293		</		

615080	2	683/2	175	615278	3	117/4	26	616387	1	621CR	162	616484	7	623VDE	134	616860	9	188/2 12p	53
615081	9	683/2	175	615279	0	117/4	26	616388	8	621CR	162	616485	4	623VDE	134	616861	6	188/2 12p	53
615147	2	183/2	33	615280	6	117/4	26	616389	5	621CR	162	616493	9	436/4P	106	616862	3	188/2 12p	53
615148	9	250/1	27	615281	3	117/4	26	616393	2	625CR	161	616494	6	436/4P	106	616863	0	188/2 12p	53
615150	2	188B	56	615282	0	117/4	26	616394	9	625CR	161	616521	9	596.3PLUS/7	149	616864	7	188/2 12p	53
615151	9	188C	56	615283	7	117/4	26	616395	6	625CR	161	616522	6	596.3PLUS/7	149	616865	4	188/2 12p	53
615156	4	255/2CT	37	615285	1	117/4	26	616396	3	625CR	161	616652	0	950/6	246	616866	1	188/2 12p	53
615158	8	573/7P	145	615318	6	1531	250	616397	0	626CR	160	616706	0	701A	271	616867	8	188/2 12p	53
615159	5	573/7P	145	615319	3	1551	251	616398	7	626CR	160	616721	3	434/3A	105	616868	5	188/2 12p	53
615160	1	573/7P	145	615320	9	1541	251	616399	4	627CR	157	616722	0	434/3B	105	616869	2	188/2 12p	53
615161	8	573/7P	145	615321	6	1562	252	616400	7	627CR	157	616723	7	434/3C	105	616870	8	188/2 12p	53
615162	5	573/7P	145	615322	3	1561	252	616401	4	627CR	157	616724	4	434/3D	106	616871	5	188/2 12p	53
615173	1	192/2HXVDEDP	124	615324	7	1571	253	616402	1	628CR	162	616727	5	442/1HYPO	94	616872	2	188/2 12p	53
615174	8	192/2HXVDEDP	124	615325	4	1591	254	616403	8	628CR	162	616732	9	585/6	112	616873	9	188/2 12p	53
615175	5	192/2HXVDEDP	124	615326	1	1592	255	616404	5	629CR	163	616732	9	585/6	146	616874	6	188/2 12p	53
615176	2	192/2HXVDEDP	124	615327	8	190B112P23	71	616406	9	629CR	163	616734	3	532/1P	100	616875	3	188/2 12p	53
615177	9	192/2HXVDEDP	124	615454	1	1300/6	297	616407	6	629CR	163	616736	7	539/1PCT	102	616876	0	188/2 12p	53
615178	6	190.5/2VDEDP	125	615464	0	CT129	31	616408	3	629CR	163	616737	4	534/1P	101	616877	7	188/2 12p	53
615179	3	938/3V	236	615465	7	110/1CT	25	616409	0	629CR	163	616740	4	536/1P	101	616878	4	188/2 12p	53
615180	9	190B16P22IN	70	615467	1	183/2CT	34	616410	6	629CR	163	616743	5	538/1P	102	616879	1	188/2 12p	53
615195	3	233/4 6p	80	615472	5	202/1CT	37	616411	3	629CR	163	616745	9	120/1	27	616880	7	188/2 12p	53
615196	0	233/4 6p	80	615475	6	120/1CT	29	616413	7	629CR	163	616746	6	120/1	27	616881	4	188/2L6p	53
615197	7	233/4 6p	80	615478	7	125/1CT	30	616414	4	629CR	163	616747	3	120/1	27	616882	1	188/2L6p	53
615198	4	233/4 6p	80	615480	0	CT110	25	616415	1	629CR	163	616748	0	120/1	27	616883	8	188/2L6p	53
615199	1	233/4 6p	80	615485	5	264	267	616418	2	629CR	163	616749	7	120/1	27	616884	5	188/2L6p	53
615200	4	233/4 6p	80	615486	2	264	267	616419	9	605NI	157	616752	7	120/1	27	616885	2	188/2L6p	53
615201	1	233/4 6p	80	615487	9	264	267	616420	5	605NI	157	616753	4	120/1	27	616886	9	188/2L6p	53
615202	8	233/4 6p	80	615488	6	264	267	616421	2	605NI	157	616754	1	120/1	27	616887	6	188/2L6p	53
615203	5	233/4 6p	80	615489	3	264	267	616422	9	605NI	157	616755	8	120/1	27	616888	3	188/2L6p	53
615204	2	233/4 6p	80	615490	9	264	267	616423	6	605NI	157	616756	5	120/1	28	616889	0	188/2L6p	53
615205	9	233/4 6p	80	615491	6	264	267	616424	3	605NI	157	616757	2	120/1	28	616890	6	188/2L6p	53
615206	6	233/4 6p	80	615494	7	385VDEDP	137	616425	0	605NI	157	616763	3	231/4P	77	616891	3	188/2L6p	53
615207	3	233/4 6p	80	615502	9	753VDP	137	616426	7	605NI	157	616764	0	231/4P	77	616892	0	188/2L6p	53
615208	0	233/4 6p	80	615510	4	940H1	205	616427	4	605NI	157	616765	7	231/4P	77	616893	7	188/2L6p	53
615209	7	233/4 6p	80	615511	1	940H2	205	616428	1	615NI	160	616771	8	233/4L6p	80	616905	7	238/1 12p	59
615210	3	233/4 6p	80	615512	8	940H3	206	616429	8	615NI	160	616772	5	233/4L6p	80	616906	4	238/1 12p	59
615211	0	233/4 6p	80	615516	6	1565	253	616430	4	615NI	160	616773	2	233/4L6p	80	616907	1	238/1 12p	59
615212	7	233/4 6p	80					616431	1	615NI	160	616774	9	233/4L6p	80	616908	8	238/1 12p	59
615213	4	233/4 6p	80					616433	5	625NI	161	616775	6	233/4L6p	80	616909	5	238/1 12p	59
615214	1	233.4/4	80					616434	2	625NI	161	616776	3	233/4L6p	80	616910	1	238/1 12p	59
615215	8	233.4/4	80	616296	6	220/7TX	44	616436	6	603VDETBI	133	616777	0	233/4L6p	80	616911	8	238/1 12p	59
615216	5	233.6/4	81	616320	8	606CS5TBI	158	616437	3	603VDETBI	133	616778	7	233/4L6p	80	616912	5	238/1 12p	59
615217	2	233.7/4	81	616323	9	600CR	156	616438	0	603VDETBI	133	616779	4	233/4L6p	80	616913	2	238/1 12p	59
615218	9	231/4AHX	78	616324	6	600CR	156	616439	7	603VDETBI	133	616780	0	233/4L6p	80	616914	9	238/1 12p	59
615219	6	231/4AHX	78	616325	3	600CR	156	616440	3	603VDETBI	133	616781	7	233/4L6p	80	616915	6	238/1 12p	59
615220	2	231/4AHX	78	616338	3	605CR	157	616441	0	603VDETBI	133	616782	4	233/4L6p	80	616916	3	238/1 12p	59
615221	9	231/4AHX	78	616339	0	605CR	157	616442	7	603VDETBI	133	616783	1	233/4L6p	80	616917	0	238/1 12p	59
615222	6	231/4AHX	78	616340	6	605CR	157	616443	4	613VDETBI	133	616784	8	233/4L6p	80	616918	7	238/1 12p	59
615223	3	231/4AHX	78	616341	3	605CR	157	616444	1	613VDETBI	133	616785	5	233/4L6p	80	616919	4	238/1 12p	59
615224	0	231/4AHX	78	616342	0	605CR	157	616445	8	613VDETBI	133	616786	2	233/4L6p	80	616920	0	238/1 12p	59
615225	7	231/4AHX	78	616343	7	605CR	157	616446	5	613VDETBI	133	616787	9	233/4L6p	80	616921	7	238/1 12p	59
615226	4	585/6	112	616344	4	605CR	157	616447	2	613VDETBI	133	616788	6	233/4L6p	80	616922	4	238/1 12p	59
615226	4	585/6	146	616345	1	605CR	157	616448	9	620VDETBI	134	616789	3	233/4L6p	80	616923	1	238/1 12p	59
615227	1	231/4PB4	79	616346	8	605CR	157	616449	6	620VDETBI	134	616790	9	234/4 6p	81	616924	8	238/1 12p	59
615229	5	216/1	39	616347	5	605CR	157	616450	2	620VDETBI	134	616791	6	234/4 6p	81	616925	5	238/1 12p	59
615230	1	216/1	39	616348	2	605CR	157	616451	9	620VDETBI	134	616793	0	234/4 6p	81	616926	2	238/1 12p	59
615231	8	216/1	39	616349	9	605CR	157	616452	6	620VDETBI	134	616794	7	234/4 6p	81	616927	9	238/1 12p	59
615232	5	216/1	39	616350	5	605CR	157	616453	3	620VDETBI	134	616795	4	234/4 6p	81	616928	6	238/1 12p	59
615233	2	216/1	39	616351	2	605CR	157	616454	0	621VDETBI	134	616796	1	234/4 6p	81	616929	3	238/1 12p	59
615234	9	216/1	39	616352	9	605CR	157	616455	7	621VDETBI	134	616800	5	234.7/4	81	616930	9	238/1 12p	59
615235	6	216/1	39	616353	6	605CR	157	616456	4	621VDETBI	134	616802	9	265	267	616931	6	238/1 12p	59
615236	3	216/1	39	616354	3	605CR	157	616457	1	621VDETBI	134	616803	6	265	267	616932	3	238/1 12p	59
615243	1	216.1	40	616355	0	605CR	157	616458	8	621VDETBI	134	616804	3	280	268	616933	0	238/1 12p	59
615244	8	216.1	40	616356	7	605CR	157	616459	5	621VDETBI	134	616805	0	280	268	616934	7	238/1 12p	59
615252	3	216/1CB	40	616357	4	605CR	157	616460	1	623VDETBI	134	616808	1	188.10	56	616935	4	238/1 12p	59
615254	7	233.8/4	81	616358	1	605CR	157	616461	8	623VDETBI	134	616809	8	188.10	56	616966	8	220/3	42
615255	4	233.8/4	81	616359	8	605CR	157	616462	5	623VDETBI	134	616810	4	642A	187	616967	5	220/3	42
615256	1	596PLUS/6G	148	616360	4	612CR	159	6164											

616996	5	220/7TXN	45
616997	2	220/7TXN	45
616998	9	220/7TXN	45
616999	6	220/7TXN	45

617000

617000	8	220/7TXN	45
617001	5	220/7TXN	45
617017	3	606CS5CR	157
617021	6	607B5CR	158
617026	8	607CS7CR	158
617028	2	608CS5CR	158
617030	5	609CS7CR	159
617031	2	621CS7CR	162
617032	9	629CS7CR	163
617033	6	606B5NI	157
617037	4	607B5NI	158
617041	1	608CS5NI	159
617042	8	603CS6VDETEBI	136
617043	5	603CS6TVDETEBI	136
617044	2	603CS6VDE	136
617045	9	603CS6TVDE	136
617048	0	620CS6VDETEBI	136
617049	7	621CS6VDETEBI	136
617050	3	629CS6VDETEBI	136
617053	4	217/2	40
617054	1	217/2	40
617055	8	217/2	40
617057	2	217/2	40
617059	6	217/2	40
617060	2	217/2	40
617061	9	217/2	40
617063	3	217/2	40
617065	7	217/2	40
617066	4	217/2	40
617070	1	217/2	40
617077	0	220/7TXNPH	45
617079	4	220/3PH	42
617080	0	220/3LPH	43
617082	4	220/3LPH	43
617088	6	626TBI	160
617092	3	627TBI	157
617095	4	628TBI	161
617100	5	920PLUS1	207
617101	2	920PLUS2	207
617115	9	950/2	246
617116	6	950/9	246
617117	3	239A12P24	62
617118	0	188B12P16	57
617119	7	197MB3	75
617122	7	238/1 12p	59
617125	8	192/15	66
617126	5	234.8/4	81
617127	2	234.8/4	81
617128	9	620/1CR	162
617129	6	620/1CR	162
617130	2	620/1CR	162
617146	3	220FH	42
617147	0	220/3SFH	44
617149	4	220FH	42
617150	0	220/7TXNFH	45
617154	8	1262/5A	270
617155	5	1262/5A	270
617156	2	1262/5A	270
617157	9	1262/5A	270
617158	6	1262/5A	270
617161	6	1575	254
617175	3	950/3V	246
617177	7	950.3	245
617187	6	950.4	246
617188	3	950.1	245
617227	9	940ECO	215
617227	9	940ECO	215
617246	0	250/1ADP	27
617247	7	250/1ADP	27
617248	4	250/1ADP	27
617249	1	250/1ADP	27
617269	9	940ECOS1	215
617303	0	233.7/4	81
617527	0	197/1 6p	72
617571	3	905VDEBI	138
617571	3	905VDEBI	350
617573	7	906VDEBI	138
617573	7	906VDEBI	351
617631	4	238.1/1ALBI	60
617653	6	603CS6AVT	135
617654	3	603CS6ATVT	135
617655	0	603CS6AVDE	135

617656	7	603CS6ATVD	135
617657	4	197.6/1	74
617658	1	199.6/1	76
617659	8	630VDE	134
617660	4	630VDE	134
617661	1	300/2	296
617662	8	236/2HX	58
617663	5	236/2HX	58
617664	2	236/2HX	58
617665	9	236/2HX	58
617666	6	236/2HX	58
617667	3	236/2HX	58
617668	0	236/2HX	58
617669	7	236/2HX	58
617672	7	585/6P	146
617686	4	466/1BI	91
617686	4	466/1BI	113
617687	1	466/4G	91
617689	5	234.6/4	81
617690	1	1596	255
617691	8	1597	255
617692	5	1279	271
617693	2	1263	270
617694	9	1263	270
617695	6	1263	270
617696	3	1263	270
617697	0	1263	270
617698	7	272	271
617704	5	1280	271
617707	6	1280	271
617709	0	234.4/4	81
617713	7	1510	256
617714	4	1514	256
617715	1	1514	256
617716	8	1514.1B	256
617717	5	1514.2B	257
617718	2	1514A1	256
617719	9	1514A2	256
617720	5	1514A3	256
617721	2	1514A4	257
617722	9	1514A5	257
617723	6	1514A6	257
617724	3	1299	271
617725	0	1290/5	271
617726	7	1515	257
617727	4	1515H	257
617729	8	15175	258
617730	4	1518	259
617731	1	1516	258
617732	8	1516A	258
617733	5	1510	256
617735	9	1500	259
617736	6	1501	259
617737	3	1502	259
617743	4	1505	260
617744	1	1505	260
617745	8	1505	260
617746	5	1505	260
617747	2	1505	260
617748	9	1505	260
617767	0	1508A	259
617768	7	1508B	259
617773	1	639A	298
617774	8	639B	298
617775	5	639C	299
617776	2	639D	299
617777	9	639PB	299
617793	9	1506KZ7	260
617794	6	1506KZ7	260
617795	3	1506KN7	260
617796	0	1506KN7	260
617797	7	1507Z7	260
617798	4	1507Z7	260
617801	1	110/2VDEDP	122
617802	8	110/2VDEDP	122
617803	5	190/2VDEDP	124
617804	2	190/2VDEDP	124
617818	9	402A	86
617823	3	920ES3	207
617933	9	402B	86

618000

618331	2	110/2VDEDP	122
618333	6	110/2VDEDP	122
618335	0	110/2VDEDP	122
618336	7	110/2VDEDP	122
618337	4	110/2VDEDP	122
618367	1	188.1/1FBI	54

618368	8	238.1/1FBI	60
618369	5	190.1/1FBI	66
618370	1	110/2VDEDP	122
618460	9	940ECOES7	215
618483	8	1507Z7	260
618491	3	120/1	28
618492	0	120/1	28
618493	7	120/1	28
618494	4	120/1	28
618495	1	120/1	28
618496	8	120/1	28
618497	5	120/1	28
618498	2	120/1	28
618499	9	120/1	28
618500	2	120/1	28
618501	9	120/1	28
618502	6	120/1	28
618503	3	120/1	28
618504	0	120/1	28
618505	7	120/1	28
618506	4	120/1	28
618507	1	120/1	28
618508	8	120/1	28
618509	5	120/1	28
618510	1	120/1	28
618511	8	120/1	28
618512	5	120/1	28
618513	2	120/1	28
618514	9	120/1	27
618515	6	120/1	28
618516	3	120/1	28
618517	0	120/1	27
618518	7	120/1	28
618566	8	125/1	29
618570	5	125/1	29
618575	0	215/2	39
618577	4	215/2	39
618620	7	585.1/7	112
618620	7	585.1/7	146
618621	4	585.1/7	112
618621	4	585.1/7	146
618622	1	585.1/7P	146
618623	8	114/2	26
618624	5	114/2	26
618625	2	114/2	26
618626	9	114/2	26
618627	6	114/2	26
618628	3	114/2	26
618629	0	114/2	26
618630	6	114/2	26
618631	3	114/2	26
618632	0	114/2	26
618633	7	114/2	26
618634	4	114/2	26
618635	1	114/2	26
618636	8	114/2	26
618637	5	114/2	26
618651	1	125/1	29
618652	8	125/1	29
618666	5	197/1 12p	73
618667	2	197/1 12p	73
618668	9	197/1 12p	73
618669	6	197/1 12p	73
618670	2	197/1 12p	73
618671	9	197/1 12p	73
618672	6	197/1 12p	73
618673	3	197/1 12p	73
618674	0	197/1 12p	73
618675	7	197/1 12p	73
618676	4	197/1 12p	73
618677	1	197/1 12p	73
618678	8	197/1 12p	73
618679	5	197/1 12p	73
618680	1	197/1 12p	73
618681	8	197/1 12p	73
618682	5	188/2 6p	52
618683	2	188/2 6p	52
618684	9	188/2 6p	52
618685	6	188/2 6p	52
618686	3	188/2 6p	52
618687	0	188/2 6p	52
618688	7	188/2 6p	52
618689	4	188/2 6p	52
618690	0	188/2 6p	52
618691	7	188/2 6p	52
618692	4	188/2 6p	52
618693	1	188/2 6p	52
618697	9	188/2L6p	53

618699	3	199/1 12p	75
618701	3	188.10A	56
618702	0	188.10A	56
618703	7	188.10A	56
618708	2	232.7/4	80
618761	7	231/4ATX	78
618893	5	492/6	108
618894	2	492/6	108

619000

619015	0	231/4PL	78
619016	7	231/4PL	78
619017	4	231/4PL	78
619020	4	722.1/7	289
619021	1	722.1/7	289
619023	5	722.1/7	289
619026	6	722.1AL	289
619027	3	722.1AL	289
619029	7	722.1AL	289
619088	4	188H	56
619089	1	238H	63
619090	7	190H	69
619098	3	750VDP	137
619099	0	1351V	138
619100	3	1352V	138
619101	0	385AVDEDP	136
619104	1	190/2LVDEDP	124
619105	8	190/2LVDEDP	124
619106	5	190/2LVDEDP	124
619107	2	190/2LVDEDP	124
619108	9	190/2LVDEDP	124
619111	9	190/2LVDEDP	124
619113	3	190/2LVDEDP	124
619115	7	190/2LVDEDP	124
619119	5	190.1AVDEDP	124
619132	4	220TV	123
619133	1	220TV	12

619762	3	641/6HS	186	620279	2	3055/4B	277	620545	8	184/7	36	621189	3	532PLUS/1DP	101	621553	2	427/4DG	99
619763	0	641/6HS	186	620280	8	3056/2	277	620546	5	184/7	36	621190	9	532PLUS/1DP	101	621553	2	427/4DG	116
619764	7	641/6HS	186	620281	5	3056/2	277	620547	2	184/7	36	621195	4	534PLUS/1DP	101	621555	6	427/2FG	99
619765	4	917A	238	620282	2	3056/2	277	620548	9	184/7	36	621196	1	534PLUS/1DP	101	621555	6	427/2FG	116
619767	8	917C	238	620286	0	3201/2	280	620556	4	939/3EV	237	621197	8	534PLUS/1DP	101	621557	0	428/4AGPB	100
619768	5	981PBM1	241	620296	9	3301/2	280	620557	1	445/1BI	96	621198	5	534PLUS/1DP	101	621557	0	428/4AGPB	117
619769	2	981PBM2	241	620297	6	3302/6	280	620558	8	445/4G	96	621203	6	536PLUS/1DP	102	621560	0	964/9CSOS	337
619770	8	981PBM3	241	620298	3	3303/2	281	620581	6	176CS6	38	621204	3	536PLUS/1DP	102	621561	7	964/9DSOS	337
619771	5	981PB4	241	620399	7	636TX	161	620582	3	176CS11	38	621205	0	536PLUS/1DP	102	621563	1	964/2DSOS	335
619786	9	494/6	108	620411	6	3600/2BI	283	620583	0	177CS6	39	621206	7	536PLUS/1DP	102	621564	8	721/6	288
619787	6	494/6	108	620413	0	3401/2P	281	620584	7	177CS11	39	621211	1	538PLUS/1DP	102	621566	2	721.1/6	289
619788	3	494/6	108	620416	1	940EVS1	210	620653	0	586.1/7	148	621212	8	538PLUS/1DP	102	621567	9	721/6	288
619789	0	494/6	108	620417	8	940.1EV	210	620654	7	586.1/7	148	621213	5	538PLUS/1DP	102	621568	6	721Q/6	288
619790	6	494/6	108	620418	5	940EVS4	210	620655	4	586.1/7	148	621214	2	538PLUS/1DP	102	621569	3	721.1/6	289
619791	3	494/6	108	620419	2	940EVS7	210	620818	3	197/2AZX	73	621247	0	603VDETB1	133	621570	9	721/6	288
619792	0	494/6	108	620420	8	939/4EV	237	620820	6	186.4/2	57	621248	7	603VDETB1	133	621572	3	721.1/6	289
619805	7	192/2HXL	64	620421	5	447/4PHPP	94	620821	3	178/2	31	621283	8	6472C6.3	166	621573	0	946G	216
619806	4	192/2HXL	64	620466	6	118/7	36	620822	0	178/2	31	621284	5	6472C6.3	166	621575	4	110/2VDEDP	122
619807	1	192/2HXL	64	620467	3	118/7	36	620823	7	178/2	31	621285	2	6472C6.3	166	621576	1	110/2VDEDP	122
619836	1	197/2AHX	73	620468	0	118/7	36	620824	4	178/2	31	621287	6	964ECO2	346	621577	8	110/2VDEDP	122
619837	8	197/2AHX	73	620469	7	118/7	36	620825	1	178/2	31	621288	3	964ECO2A	346	621578	5	110/2VDEDP	122
619838	5	197/2AHX	73	620470	3	118/7	36	620826	8	178/2	31	621290	6	964ECO5	347	621579	2	110/2VDEDP	122
619839	2	197/2AHX	73	620471	0	118/7	36	620827	5	178/2	31	621291	3	964ECO6	347	621580	8	180/2VDEDP	122
619840	8	197/2ATX	73	620472	7	118/7	36	620828	2	178/2	31	621292	0	964ECO9	347	621581	5	180/2VDEDP	122
619841	5	197/2ATX	73	620473	4	118/7	36	620829	9	178/2	31	621294	4	964ECO19	347	621582	2	180/2VDEDP	122
619842	2	197/2ATX	73	620474	1	118/7	36	620830	5	178/2	31	621295	1	964ECO26 1/2S	347	621583	9	180/2VDEDP	122
619843	9	197/2ATX	73	620475	8	118/7	36	620831	2	178/2	31	621376	7	193NTX	37	621584	6	180/2VDEDP	122
619844	6	197/2ATX	73	620476	5	118/7	36	620835	0	178/2	31	621387	3	964/28SOS	340	621585	3	180/2VDEDP	122
619845	3	192/2ZXL	65	620477	2	118/7	36	620836	7	178/2	31	621389	7	964/30SOS	341	621586	0	180/2VDEDP	122
619856	9	631B	135	620478	9	118/7	36	620840	4	178.1/2	31	621390	3	964/31SOS	341	621587	7	180/2VDEDP	122
619857	6	192/2TXL	65	620479	6	118/7	36	620841	1	178.1/2	31	621391	0	964/32SOS	342	621588	4	180/2VDEDP	122
619880	4	1301/6	297	620480	2	118/7	36	620842	8	178.1/2	31	621392	7	964/33SOS	342	621589	1	180/2VDEDP	122
619881	1	270A	270	620481	9	118/7	36	620843	5	178.1/2	31	621393	4	964/34SOS	343	621590	7	180/2VDEDP	122
619883	5	2085	302	620482	6	118/7	36	620858	9	188.13	56	621394	1	964/35SOS	343	621591	4	180/2VDEDP	122
619884	2	940EV1	208	620485	7	118/7	36	620938	8	206.1	46	621395	8	964/36SOS	343	621592	1	180/2VDEDP	122
619885	9	940EV4	209	620486	4	118/7	36	620941	8	642NPB	188	621396	5	964/37SOS	343	621594	5	190/2VDEDP	124
619886	6	940EV6	209	620487	1	118/7	36	620942	5	642NPB	188	621397	2	1011A	325	621595	2	190/2VDEDP	124
619894	1	192/2HX	64	620488	8	118/7	36	620943	2	642NPB	188	621398	9	1011B	326	621596	9	190/2VDEDP	124
619895	8	192/2HX	64	620490	1	118/7	36	620945	6	642LPB	187	621407	8	188B16P36	57	621597	6	190/2VDEDP	124
619896	5	192/2HX	64	620491	8	118/7	36	620946	3	642LPB	187	621419	1	607PB9TB1	158	621598	3	190/2VDEDP	124
619899	6	192/2HX	64	620492	5	118/7	36	620947	0	642LPB	187	621426	9	982PB2	240	621602	7	190/2VDEDP	124
619900	9	192/2HX	64	620493	2	118/7	36	620948	7	2209	306	621436	8	940EV3	208	621603	4	190/2VDEDP	124
619901	6	192/2HX	64	620494	9	184/7	36	620949	4	1977/6	278	621437	5	1301.1/4	297	621604	1	190/2LVDEDP	124
619902	3	192/2HX	64	620495	6	184/7	36	620950	0	1977/6	278	621438	2	1301.1/4	297	621605	8	190/2LVDEDP	124
619904	7	192/2HX	64	620496	3	184/7	36	620951	7	1977/6	278	621439	9	1301.1/4	297	621618	8	981PBS5	241
619905	4	199/7/1	76	620497	0	184/7	36	620959	3	606CS5E	164	621440	5	1301.1/4	297	621619	5	981PBMS	241
619927	6	197MB4	75	620498	7	184/7	36	620960	9	607CS7E	164	621441	2	1301.1/4	297	621620	1	981PBS1	241
619929	0	2087	303	620499	4	184/7	36	620961	6	621CS7E	164	621442	9	940.1H	206	621621	8	981PBS2	241
619935	1	1375/6	297	620500	7	184/7	36	620962	3	608CS5E	164	621445	0	607PB8TB1	158	621622	5	981PBS3	241
619936	8	1376/6	298	620501	4	184/7	36					621448	1	990T	216	621623	2	539PLUS/1DPCT	103
619964	1	1514PB	257	620502	1	184/7	36					621452	8	1506KZ10	260	621624	9	539PLUS/1DPCT	103
619965	8	231/4PPB	78	620503	8	184/7	36					621453	5	1506KZ10	260	621625	6	539PLUS/1DPCT	103
				620504	5	184/7	36					621454	2	1506KZ10	260	621626	3	539PLUS/1DPCT	103
				620505	2	184/7	36					621455	9	1507Z10	260	621631	7	969S	243
				620506	9	184/7	36					621456	6	1507Z10	260	621633	1	969L	243
				620507	6	184/7	36					621457	3	1507Z10	260	621646	1	190VDE6P10	125
				620508	3	184/7	36					621459	7	232PB1	80	621648	5	220TV4PB	123
				620509	0	184/7	36					621473	3	1503	260	621650	8	6776PB21	168
				620510	6	184/7	36					621474	0	981K1/2R	240	621722	2	190/1 12p	63
				620511	3	184/7	36					621479	5	586/6	147	621756	7	1011AEV6	325
				620512	0	184/7	36					621480	1	586.1/7	148	621757	4	1011BEV4	326
				620513	7	184/7	36					621481	8	721/6	288	621759	8	192/1V1NCH	66
				620515	1	184/7	36					621482	5	721Q/6	288	621780	2	2210/2A	178
				620516	8	184/7	36					621483	2	721.1/6	289	621782	6	964VDE1	138
				620518	2	184/7	36					621525	9	714	269	621784	0	964VDE2	138
				620519	9	184/7	36					621532	0	750B	290	621786	4	964VDE3	139
				620520	5	184/7	36					621537	7	750.1B	290	621790	1	964VDE5	139
				620521	2	184/7	36					621534	4	352/6PB	299	621798	7	964VDE7	139
				620522	9	184/7	36					621534	1	352.1/6	299	621800	7	964VDE8A	139
				620523	6	184/7	36					621535	8	352.2	299	621802	1	964VDE8B	139
				620525	0	184/7	36					621536	5	352.2	299	621896	0	964ASOS	213
				620526	7	184/7	36					621537	2	352.2	299	621			

622629	3	188H6LP9	56
622634	7	190H12P15IN	69
622635	4	190H12P15	69
622636	1	190H12LP7	69
622671	2	949	242
622672	9	949.1	242
622673	6	949.2	242
622693	4	VL911NGSOS	351
622694	1	911VSOS	237
622698	9	VL911N12SOS	351
622705	4	586.2/4	148
622815	0	2213/2BI	268
622816	7	955IND1	243
622818	1	160/2	34
622819	8	160/2	34
622820	4	160/2	34
622821	1	160/2	34
622822	8	160/2	34
622823	5	160/2	34
622824	2	160/2	34
622825	9	160/2	34
622826	6	160/2	34
622827	3	160/2	34
622828	0	160/2	34
622829	7	160/2	34
622831	0	160/2	34
622832	7	160/2	34
622834	1	160/2	34
622837	2	161/2	35
622839	6	161/2	35
622841	9	161/2	35
622842	6	161/2	35
622843	3	161/2	35
622844	0	161/2	35
622845	7	161/2	35
622846	4	161/2	35
622847	1	161/2	35
622848	8	161/2	35
622849	5	161/2	35
622850	1	161/2	35
622851	8	170/2	35
622852	5	170/2	35
622853	2	170/2	35
622854	9	170/2	35
622856	3	170/2	35
622857	0	170/2	35
622858	7	170/2	35
622859	4	170/2	35

623000

623080	1	160/2CB	34
623081	8	161/2CB	34
623082	5	170/2CB	35
623083	2	722.1/7	289
623084	9	722.1AL	289
623089	4	689.1/4	177
623089	4	689.1/4	281
623090	0	689.1/4	177
623090	0	689.1/4	281
623091	7	689.1/4	177
623091	7	689.1/4	281
623092	4	689.1/4	177
623092	4	689.1/4	281
623093	1	689.1/4	177
623093	1	689.1/4	281
623094	8	689.1/4	177
623094	8	689.1/4	281
623121	1	586.3/7	148
623141	9	192/2HX	64
623142	6	192/2HX	64
623186	0	3301/2	280
623187	7	3057/2	279
623188	4	3057.1/2	280
623215	7	3058/2	277
623216	4	3058/2	277
623217	1	3058/2	277
623219	5	3059	277
623220	1	3200/2BI	279
623238	6	193HX	40
623246	1	3305/2	281
623341	3	629VDEBTBI	134
623342	0	629VDEBTBI	134
623346	8	997.4	246
623347	5	997.4	246
623348	2	997.4	246
623349	9	997.4	246
623364	2	619E	164
623445	8	629VDEBTBI	134

623709	1	160/2CS	34
623710	7	161/2CS	35
623907	1	630VDE140ST	135
623928	6	1011D	327
623932	3	964/29ASOS	341
623936	1	964/32ASOS	342
623942	2	1012A	331
623947	7	1015A	333
623981	1	1300ST	297
623987	3	964/46SOS	344
623988	0	964/47SOS	344
623989	7	964/48SOS	344
623990	3	964/49SOS	345
623991	0	964/50SOS	345
623992	7	964/51SOS	345
623993	4	964/52SOS	346
623995	8	964/53SOS	346

624000

624033	6	192/2HX	64
624034	3	192/2HX	64
624050	3	6778FBS1	169
624051	0	6778FBS2	169
624053	4	6715E6.3	168
624057	2	909PES	244
624058	9	909/1PES	244
624059	6	462/1BI	90
624059	6	462/1BI	113
624060	2	462/1VDEBI	128
624061	9	462/1VDEDP	128
624062	6	462/4G	90
624063	3	604VDEBTBI	132
624064	0	604VDEBTBI	132
624065	7	604VDEBTBI	132
624071	8	611VDEBTBI	133
624072	5	611VDEBTBI	133
624137	1	1011CEV4	328
624138	8	1011DEV6	327
624225	5	3054.1/4	278
624226	2	3054.1/4	278
624227	9	3054.1/4	278
624228	6	3054.1/4	278
624300	9	3001/6B	282
624325	2	3000.1	282
624326	9	3001.1	282
624327	6	3001.2	282
624328	3	3001.3	282
624342	9	215.1/2	39

625000

625000	7	940EV4BLOCK	209
625166	0	190VDE12P11L	125
625332	9	964/55SOS	346
625334	3	964/56SOS	346
625355	8	188.1/1BBI	54
625356	5	638TBI6.3	165
625393	0	188.4/2	55
625585	9	VL990WD1	232
625586	6	VL990WD2	232
625587	3	VL990WD3	233
625588	0	VL990WD4	233
625589	7	VL990ND1	231
625590	3	VL990ND2	232
625591	0	VL990ND3	232
625592	7	VL990ND4	232
625594	1	1011FPLUS1	329
625595	8	1011GECCO	330
625610	8	385CVDEDP	137
625618	4	VL990WD	232
625619	1	VL990ND	231
625620	7	990WD6	222
625621	4	990WD8	222
625622	1	990ND6	225
625623	8	990ND8	226
625624	5	990NDD2	226
625625	2	990WDD2	222
625626	9	990NDH4	226
625627	6	990NDH	226
625628	3	990L	227
625629	0	990LA	227
625630	6	990TW	228
625631	3	990TW	228
625632	0	990TW	228
625633	7	990TWS	228
625634	4	990TWS	228
625635	1	990TWS	228
625636	8	990C	228
625637	5	990C	228

625638	2	990C	228
625639	9	990WDP	222
625640	5	990NDP	226
625641	2	990WDU	222
625642	9	990WDU	222
625643	6	990NDU	226
625644	3	990NDU	226
625646	7	990PNE	223
625648	1	990SL	229
625649	8	990SR	230
625650	4	990SM	230
625652	8	990B	229
625653	5	990B	229
625654	2	990B	229
625655	9	990BIN	224
625656	6	990HPC	231
625657	3	990HPC	231
625658	0	990HPC	231
625660	3	990HPB	230
625661	0	990HPB	230
625662	7	990HPB	230
625663	4	990HL	231
625664	1	990HL	231
625665	8	990HL	231
625666	5	990LIGHT	231
625667	2	990LIGHT	231
625668	9	990CA	229
625669	6	946CWR	229
625671	9	990LIGHT	231
625672	6	990SHELF	230
625673	3	990SHELF	230
625674	0	990SHELF	230
625675	7	125/1CT	30
625732	7	964/27ASOS	340
625741	9	187/2HX	52
625742	6	990WDU	222
625743	3	990NDU	226
625745	7	990NCA	228
625748	8	PB.990HPB	230
625749	5	PB.990HPB	230
625750	1	PB.990HPB	230
625751	8	990MA1	217
625752	5	990MB2	221
625753	2	990MA3	217
625754	9	990MC4	221
625755	6	990MC5	221
625756	3	990MA6	217
625757	0	990MA7	217
625758	7	990MC8	221
625759	4	990MC9	221
625760	0	990MA10	217
625761	7	990MA11	220
625954	3	h.f990pb	235
625955	0	h.f990lap	235
625956	7	h.f990tab	235
625957	4	h.f990un	235

626000

626000	6	940EV7BLOCK	210
626076	1	120/1-H	312
626077	8	120/1-H	312
626078	5	120/1-H	312
626079	2	120/1-H	312
626080	8	120/1-H	312
626081	5	120/1-H	312
626082	2	120/1-H	312
626083	9	120/1-H	312
626084	6	120/1-H	312
626085	3	120/1-H	312
626086	0	120/1-H	312
626087	7	120/1-H	312
626088	4	120/1-H	312
626089	1	120/1-H	312
626090	7	120/1-H	312
626091	4	120/1-H	312
626092	1	120/1-H	312
626093	8	120/1-H	312
626094	5	120/1-H	312
626095	2	120/1-H	312
626096	9	120/1-H	312
626097	6	120/1-H	312
626098	3	120/1-H	312
626099	0	120/1-H	312
626100	3	120/1-H	312
626101	0	120/1-H	312
626103	4	190.4/1-H	314
626104	1	190.4/1-H	314
626106	5	250/1-H	312

626107	2	250/1-H	312
626108	9	250/1-H	312
626109	6	250/1-H	312
626110	2	425/4B-H	318
626111	9	481/6-H	319
626113	3	492/6-H	319
626117	1	120/1-H	312
626118	8	120/1-H	312
626119	5	492AL-H	319
626120	1	492AL-H	319
626143	0	190/1 12p-H	313
626144	7	190/1 12p-H	313
626145	4	190/1 12p-H	313
626146	1	190/1 12p-H	313
626147	8	190/1 12p-H	313
626148	5	190/1 12p-H	313
626149	2	190/1 12p-H	313
626150	8	190/1 12p-H	313
626151	5	190/1 12p-H	313
626152	2	190/1 12p-H	313
626153	9	190/1 12p-H	313
626154	6	190/1 12p-H	313
626155	3	190/1 12p-H	313
626156	0	190/1 12p-H	313
626157	7	190/1 12p-H	313
626158	4	190/1 12p-H	313
626159	1	190/1 12p-H	313
626160	7	190/1 12p-H	313
626161	4	179/2-H	312
626162	1	250/1-H	312
626163	8	429/3-H	319
626164	5	805A-H	320
626166	9	990ND6-BLACK	225
626167	6	990NDD2-BLACK	226

626765	4	263	266
626766	1	263	266
626767	8	263	266
626800	2	940H2BLOCK	205
626881	1	940H55	206
626882	8	940.2H	206
626958	0	405/1BH-H	314
626959	7	405/1BH-H	314
626960	3	466/1BH-H	315
626961	0	466/1BH-H	315
626962	7	512/1BH-H	316
626963	4	406/1VDP-H	314
626964	1	466/1VDP-H	315

627000

627001	2	160/2CT	34
627002	9	161/2CT	35
627012	8	1016B	333
627052	4	990WDU	222
627053	1	990NDU	226
627057	9	990AD1	221
627059	3	990WD6LC100	222
627061	6	990ND6LC100	225
627068	5	h.990.BAT	233
627069	2	h.990.WRE	234
627070	8	h.990.PLI	234
627071	5	h.990.HAM	233
627072	2	h.990.SCR	234
627073	9	h.990.TAB	234
627074	6	h.990.PAP	234
627088	3	990CAU	228
627089	0	990CAU	228
627090	6	990CAU	228
627200	9	190.1/1LG	67
627201	6	2091A	304
627205	4	190B112P15	71
627332	7	1107	321
627333	4	1108DS	321
627334	1	1108DB	321
627335	8	1108DD	321
627336	5	1109	318
627337	2	1109	318
627338	9	1110	318
627339	6	1111	314
627351	8	940T	216
627371	6	990.MD	236
627379	2	PB.990HPBMOD	236
627380	8	PB.990HPBMOD	236
627381	5	PB.990HPBMOD	236
627382	2	PB.990HPBMOD	236
627383	9	PB.990HPBMOD	236
627384	6	PB.990HPBMOD	236
627385	3	BASE.990MOD	236
627387	7	990.PNE	233
627388	4	990.PNE1	233
627395	2	SET.PB.990HPBMOD	236
627530	7	516/4	283
627531	4	940E7	213
627533	8	469SHARK/4ADP	88
627533	8	469SHARK/4ADP	114
627542	0	817-H	320
627543	7	812-H	320
627544	4	990MA14	220
627545	1	990MA15	220
627548	2	556A	296
627549	9	556A	296
627550	5	556.1A	297
627551	2	556.1A	297
627565	9	1522	250
627566	6	1532	250
627567	3	1552	251
627568	0	1563	252
627569	7	1564	253
627570	3	1566	253
627571	0	1573	254
627573	4	BASE.990MOD	236
627574	1	BASE.990MOD	236
627575	8	266	266
627576	5	266	266
627577	2	266	266
627604	5	SET990.MD	236
627607	6	990MA16	220
627655	7	990MA17	220
627656	4	990MA18	221
627688	5	990WDU-BLACK	222
627689	2	990NDU-BLACK	227
627690	8	990SR-BLACK	230
627691	5	990SM-BLACK	230

627694	6	990SL-BLACK	229
627804	9	h.990.PIN	234

628000

628099	8	266INS.1	266
628100	1	266INS.1	266
628101	8	266INS.1	266
628102	5	266INS.1	266
628103	2	266INS.2	266
628104	9	266INS.2	266
628105	6	266INS.3	266
628106	3	266INS.3	266
628107	0	266INS.3	266
628108	7	266INS.3	266
628109	4	266INS.3	266
628110	0	266INS.3	266
628111	7	266INS.3	266
628112	4	266INS.3	266
628113	1	266INS.3	266
628114	8	266INS.3	266
628115	5	266INS.3	266
628116	2	266INS.3	266
628149	0	990TW1	228
628162	9	1112	244
628163	6	1113	244
628201	5	990BA	229
628202	2	990LB	228
628203	9	990BA1	229
628207	7	940.1T	217
628210	7	990S1	230
628212	1	940H2-BLACK	206
628213	8	940E4/1L-BLACK	212
628215	2	994-BLACK	203
628257	2	991HD	199
628266	4	991.1HDS	199
628267	1	991.1HDS	199
628268	8	991.12HDS	199
628269	5	991.13HDS	199
628270	1	991.2HDS	199
628271	8	991.21HDS	200
628272	5	991.22HDS	200
628273	2	991.23HDS	200
628371	5	994W	204
628372	2	994WD	204
628373	9	994.1	204
628540	5	991LMS.T1	200
628541	2	991LMS.C1	202
628542	9	991LMS.C2	202
628543	6	991LMS.PS1	203
628544	3	991LMS.S1	203
628585	6	990WD7	222
628800	0	407/4DP	87
628803	1	3202/1P	279
628809	3	990PNE-BLACK	224
628810	9	990BIN-BLACK	224
628813	0	lh.GENERAL-MAGN.	236
628815	4	819A	185
628819	2	1018A	333
628822	2	1013C	333
628824	6	991HDBASE	199
628931	1	940JUMBO1	196
628932	8	940JUMBO2	197
628977	9	3700MX PROKIT	284

629000

629302	8	820B	283
--------	---	------	-----



Verzeichnis nach Artikelnummer

Kapitel-Nummer

110/1	1	24	188.1/1BBI	2	54	192/14INCH	2	66
110/1CB	1	24	188.1/1FBI	2	54	192/15	2	66
110/1CS	1	25	188.2/2BI	2	54	192/16	2	66
110/1CT	1	25	188.3/2	2	54	192/17	2	66
110/1PB	1	25	188.4/2	2	55	192/2HX	2	64
110/1MS	1	25	188.4/2F	2	55	192/2HXL	2	64
110/2VDEDP	5	122	188.4/2S	2	55	192/2HXVDEDP	5	124
110/2VDEDP	5	122	188.6/2	2	55	192/2TX	2	65
110/2VDEDP	5	122	188.7/2	2	55	192/2TXL	2	65
110/2VDEDP	5	122	188.8/2	2	55	192/2ZX	2	65
112/2	1	26	188.8	2	55	192/2ZXL	2	65
114/2	1	26	188.9	2	55	193HX	1	40
114/2PB	1	26	188.10	2	56	193HXCB	1	40
117/4	1	26	188.10A	2	56	193HXCS	1	41
118/7	1	36	188.13	2	56	193HXS	1	41
120/1	1	27	188B	2	56	193HXS	1	41
120/1CB	1	28	188B1	2	57	193HXS	1	41
120/1CS	1	28	188B1P16INCH	2	57	193HX-H	15	313
120/1CT	1	29	188B12P16	2	57	193N	1	37
120/1MS	1	29	188B12P16INCH	2	57	193NTX	1	37
120/1-H	15	312	188B1P36	2	57	193TX	1	41
125/1	1	29	188C	2	56	193TXCB	1	41
125/1CB	1	29	188H	2	56	193TXCS	1	41
125/1CS	1	30	188H1	2	56	196/2LVDEDP	5	123
125/1CT	1	30	188H6P12	2	56	197/1 6p	2	72
125/1MS	1	30	188H6LP9	2	56	197/1 6p	2	72
129/1	1	30	189/2	2	53	197/1 12p	2	73
129/1CB	1	31	189/2	2	53	197/2AHX	2	73
129/1CS	1	31	190-6P17	2	72	197/2ATX	2	73
135/2	1	27	190/1 6p	2	63	197/2AZX	2	73
160/2	1	34	190/1 12p	2	63	197.1/1	2	73
160/2CB	1	34	190/1 12p-H	15	313	197.3/1	2	74
160/2CS	1	34	190/1L12p	2	64	197.4/1	2	74
160/2CT	1	34	190/2VDEDP	5	124	197.6/1	2	74
160/2-H	15	312	190/2LVDEDP	5	124	197.7/1	2	74
161/2	1	35	190.1/1ABI	2	67	197MB1	2	74
161/2CB	1	34	190.1/1FBI	2	66	197MB2	2	74
161/2CS	1	35	190.1/1LG	2	67	197MB3	2	75
161/2CT	1	35	190.2/1BI	2	68	197MB4	2	75
170/2	1	35	190.3/1	2	68	199/1 6p	2	74
170/2CB	1	35	190.4/1	2	68	199/1 12p	2	75
175/2	1	46	190.4/2	2	68	199.1/1	2	75
176	1	38	190.4/1S	2	68	199.3/1	2	75
176	1	38	190.5/2	2	68	199.4/1	2	76
176CB	1	38	190.6/2	2	68	199.6/1	2	76
176CS6	1	38	190.7/2	2	68	199.7/1	2	76
176CS11	1	38	190.9/2ABI	2	68	199MB1	2	76
177	1	38	190.9/2BI	2	69	200/2	1	46
177CB	1	39	190.10	2	69	200/2CB	1	46
177CS6	1	39	190.1AVDEDP	5	124	202/1	1	37
177CS11	1	39	190.1VDE	5	125	202/1CT	1	37
178/2	1	31	190.4/2VDEDP	5	125	205/2	1	46
178.1/2	1	31	190.5/2VDEDP	5	125	205.1	1	46
179/2	1	31	190.1/1ABI-H	15	314	206/2	1	46
179/2-H	15	312	190.4/1-H	15	314	206.1	1	46
180/1	1	32	190B1P14	2	70	210/2	1	45
180/1CB	1	32	190B1P17	2	70	212/2	1	45
180/1CS	1	32	190B1P22IN	2	70	213/6	1	45
180/1MS	1	32	190B1P23	2	70	215/2	1	39
180/2VDEDP	5	122	190B1P24	2	70	215/2CB	1	39
180/2VDEDP	5	123	190B1P28	2	70	215.1/2	1	39
182/2A	1	33	190B1P43	2	71	216/1	1	40
182/2ACB	1	33	190B12P15	2	71	216/1CB	1	40
182/2BTX	1	33	190B12P23	2	71	216.1	1	40
183/2	1	33	190B12P23IN	2	71	217/2	1	40
183/2CB	1	34	190B12P24	2	72	220/3	1	41
183/2CT	1	34	190B1HX1P20	2	72	220/3PB	1	42
184/7	1	36	190BITX1P22	2	72	220/3PB1	1	42
184/7-H	15	313	190H	2	69	220/3PH	1	42
185/2	1	46	190H1	2	69	220/3MH	1	43
186.4/2	2	57	190H12P15	2	69	220/3L	1	43
186.4/2A	2	57	190H12P15IN	2	69	220/3LPB2	1	43
187/2HX	2	52	190H12LP7	2	69	220/3LPH	1	43
187/2PH	2	52	190VDE6P10	5	125	220/3LVDE		

220/3SLPH	1	44	266INS.1	12	266	447/1	3	95	536/1P	3	101	607CS7CR	7	158
220/7TX	1	44	266INS.2	12	266	447/1BI	3	95	536PLUS/1DP	3	102	607CS7TBI	7	158
220/7TXPH	1	44	266INS.3	12	266	447/1HPP-H	15	318	536PLUS/1DP-H	15	317	607CS7E	7	164
220/7TXN	1	45	270A	12	270	447/1VDEBI	5	127	538/1P	3	102	607PB8TBI	7	158
220/7TXNFH	1	45	271	12	271	447/1VDEDP	5	127	538PLUS/1DP	3	102	607PB9TBI	7	158
220/7TXNPH	1	45	272	12	271	449/1PYTHON	3	94	539/1PCT	3	102	608CS5CR	7	158
220FH	1	42	280	12	268	449.1	3	94	539PLUS/1DPCT	3	103	608CS5NI	7	159
220TV	5	123	300/2	14	296	455/1BI	3	91	542/4PR	6	151	608CS5TBI	7	159
220TV4PB	5	123	300/2A	14	296	455/1BI-H	15	315	550/3PR	6	151	608CS5E	7	164
230.4/4 6p	2	76	300/2C	14	296	455/4G	3	91	550.2/9	6	151	609CS5TBI	7	159
230.4/4	2	76	300/6B	14	296	461/1BI	3	89	555/6	6	151	609CS7CR	7	159
230.6/4	2	76	300CCB	14	296	461/1BI	4	112	555.1/9	6	151	611VDETBI	5	133
230.7/4	2	77	352/6PB	14	299	461/1VDEBI	5	128	556.1A	14	297	612CR	7	159
230.8/4	2	77	352.1/6	14	299	461/1VDEDP	5	128	556.1B	14	297	613VDE	5	133
231/4 6p	2	77	352.2	14	299	461/4E	3	90	556A	14	296	613VDETBI	5	133
231/4AHX	2	78	352.3	14	300	461/4G	3	90	556A-H	15	321	615CR	7	159
231/4ATX	2	78	358/6A	14	290	461/4P	3	90	556B	14	296	615E	7	164
231/4L6p	2	77	358.1/7A	14	291	462/1BI	3	90	558/5P	3	106	615NI	7	160
231/4P	2	77	360/6A	14	291	462/1BI	4	113	563L-PLUS/7DP	6	144	615TBI	7	159
231/4PB1	2	78	360/6B	14	291	462/4G	3	90	563L/7PR	6	144	615TBI-H	15	319
231/4PB2	2	79	361/6A	14	291	462/1VDEBI	5	128	563R-PLUS/7DP	6	144	616CR	7	160
231/4PB3	2	79	361.1/7A	14	291	462/1VDEDP	5	128	563R/7PR	6	144	616TBI	7	160
231/4PB4	2	79	363A	14	292	466/1BI	3	91	567R/7P	6	145	619E	7	164
231/4PPB	2	78	380	3	100	466/1BI	4	113	568L/7P	6	145	620/1CR	7	162
231/4PL	2	78	385AVDEDP	5	136	466/1VDEBI	5	129	568R/7P	6	145	620CS6VDETBI	5	136
231/4TX	2	78	385CVDEDP	5	137	466/1VDEDP	5	129	569R/7P	6	145	620TBI	7	162
231.4/4	2	79	385G	3	100	466/1BI-H	15	315	572L/7PR	6	144	620VDETBI	5	134
231.6/4	2	79	385G	4	115	466/1VDP-H	15	315	573/7P	6	145	621/1TBI	7	163
231.7/4	2	79	385H	3	100	466/4G	3	91	580/1BI	4	112	621/1CS7TBI	7	163
231.8/4	2	79	385H	4	115	467SHARK/4DP	3	88	580/1BI	6	146	621CS6VDETBI	5	136
232/4 6p	2	79	385VDEDP	5	137	467SHARK/4DP	4	114	580/1VDEBI	5	132	621CR	7	162
232/4L6p	2	79	400	3	107	469SHARK/4ADP	3	88	580/1VDEDP	5	132	621CS7CR	7	162
232.4/4	2	80	402A	3	86	469SHARK/4ADP	4	113	580/1BI-H	15	318	621CS7TBI	7	162
232.6/4	2	80	402B	3	86	469SHARK/4DP	3	89	582/3P	4	114	621CS7E	7	164
232.7/4	2	80	405/1BI	3	86	469SHARK/4DP	4	114	582/3P	6	146	621E	7	164
232.8/4	2	79	405/1BI-H	15	314	472/1BI	3	92	583/6	4	114	621TBI	7	162
232PB1	2	80	405/4G	3	86	472/1VDEBI	5	129	583/6	6	146	621VDETBI	5	134
233/4 6p	2	80	406/1BI	3	86	472/1VDEDP	5	129	583.1/7A	6	146	623VDE	5	134
233/4L6p	2	80	406/1VDEBI	5	126	472/4G	3	93	583.1/7B	6	146	623VDETBI	5	134
233.4/4	2	80	406/1VDEDP	5	126	476/1BI	3	93	585/6	4	112	625CR	7	161
233.6/4	2	81	406/1VDP-H	15	314	476/1VDEBI	5	129	585/6	6	146	625E	7	165
233.7/4	2	81	406/4G	3	87	476/1VDEDP	5	129	585/6P	6	146	625NI	7	161
233.8/4	2	81	407/4DP	3	87	478/1BI	3	97	585.1/7	4	112	625TBI	7	161
234/4 6p	2	81	420/1BI	3	87	478/1BI	4	115	585.1/7	6	146	626CR	7	160
234.4/4	2	81	420/1VDEBI	5	127	478/1VDEBI	5	132	585.1/7P	6	146	626TBI	7	160
234.6/4	2	81	420/1VDEDP	5	127	478/1VDEDP	5	132	586/6	6	147	627CR	7	157
234.7/4	2	81	424/4P	3	97	478/4G	3	97	586.1/7	6	148	627TBI	7	157
234.8/4	2	81	424/4P	4	117	480/6	3	107	586.2/4	6	148	628CR	7	162
236/2HX	2	58	425/4AB	3	98	481/6	3	107	586.3/7	6	148	628TBI	7	161
236/2HXL	2	58	425/4AB	4	117	481/6-H	15	319	592R-PLUS/7DP	6	144	629CS6VDETBI	5	136
236/2PH	2	58	425/4A	3	97	482/6	3	107	592R/7PR	6	145	629CR	7	163
236/2SL	2	58	425/4A	4	117	484/6	3	108	596/6A	6	149	629CS5TBI	7	163
236/2TX	2	58	425/4B	3	98	487/2P	3	108	596/6B	6	150	629CS7CR	7	163
236/2ZX	2	58	425/4B	4	117	492/6	3	108	596.1PLUS/7	6	148	629TBI	7	163
237/1	2	59	425/4B-H	15	318	492/6-H	15	319	596.2PLUS/7	6	149	629VDETBI	5	134
238/1 6p	2	59	427/4AG	3	98	492AL	3	108	596.3PLUS/7	6	149	630VDE	5	134
238/1 12p	2	59	427/4AG	4	116	492AL-H	15	319	596.1/7A	6	150	630VDE140ST	5	135
238/1L6p	2	60	427/4CG	3	98	494/6	3	108	596.1/7B	6	150	631	5	135
238.1/1ABI	2	60	427/4CG	4	116	506/1BI	3	91	596PLUS/6G	6	148	631B	5	135
238.1/1ALBI	2	60	427/4DG	3	99	506/1VDEBI	5	130	598/6	6	150	633	7	165
238.1/1FBI	2	60	427/4DG	4	116	506/1VDEDP	5	130	598/6	6	150	636	7	161
238.2/1BI	2	61	427/2FG	3	99	506/4G	3	91	600CR	7	156	636A	7	161
238.3/1	2	61	427/2FG	4	116	508/1BI	3	92	600CS5TBI	7	156	636PH	7	161
238.4/2	2	61	428/4	3	99	508/1VDEBI	5	130	600TBI	7	156	636PL	7	161
238.4/1	2	61	428/4	4	117	508/1VDEDP	5	131	602TBI	7	156	636TX	7	161
238.4/15	2	61	428/4AGPB	3	100	508/1BI-H	15	316	603CS6AVT	5	135	638TBI6,3	7	165
238.5/2	2	61	428/4AGPB	4	117	508/4G	3	92	603CS6ATVD	5	135	639A	14	298
238.6/1	2	61	429/3	3	104	512/1BI	3	92	603CS6ATVT	5	135	639B	14	298
238.7/1	2	61	429/3-H	15	319	512/1VDEBI	5	131	603CS6AVDE	5	135	639C	14	299
238H	2	63	430/3	3	104	512/1VDEDP	5	131	603CS6TVDE	5	136	639D	14	299
238H1	2	63	431/2	3	107	512/1BI-H	15	316	603CS6TVDETBI	5	136	639PB	14	299
239A	2	62	432/3A	3	105	512/4G	3	92	603CS6VDE	5	136	640/6	9	186
239A12P24	2	62	432/3C	3	105	514/1BI	3	96	603CS6VDETBI	5	136	641/6	9	186
239C	2	62	434/3A	3	105	514/1BI-H	15	316	603VDE	5	133	641/6HS	9	186
239D	2	63	434/3B	3	105	516/4	13	283	603VDETBI	5	133	641/6HSPB	9	186
250/1	1	27	434/3C	3	105	528/4BP	3	106	604VDETBI	5	132	641/6HS-H	15	320
250/1ADP	1	27	434/3D	3	106	529/4P	3	104	605CR	7	157	642/6	9	187
250/1VDP	5	122	436/4P	3	106	529/4PR	3	104	605E	7	163	642/6HS	9	187
250/1-H	15	312	441/4P	3	95	530/4	3	103	605NI	7	157	642/6HS-H	15	321
251/4	1	27	441/7PR	3	95	530/4P	3	103	605TBI	7	156	642A	9	187
254	1	36	442/1HYPO	3	94	531/4	3	103	605TBI-H	15	319	642LPB	9	187
255/2	1	36	442/1HYPO-H	15	317	531/4P	3	104	606B5NI	7	157	642NPB	9	188
255/2CT	1	37	445/1BI	3	96	531/4PR	3	104	606CS5CR	7	157	645	9	187
255/2F	1	37	445/1P	3	96	532/1P	3	100	606CS5TBI	7	158	646	9	187
263	12	266	445/4G	3	96	532PLUS/1DP	3	101	606CS5E	7	164	646A	9	187
264	12	267	447/1HPP	3	93	532PLUS/1DP-H	15	317	607B5CR	7	158	647	9	187
265	12	267	447/4PHPP	3	94	534/1P	3	101	607B5NI	7	158	647A	9	187
266	12	266	447/6	3	95	534PLUS/1DP	3	101	607CS5TBI	7	158	647B	9	187

660/6	9	188	905VDEBI	5	138	950.3	10	245	977/2	10	245	990TWS	10	228
660/6HS	9	189	906VDEBI	5	138	950.4	10	246	977/3	10	245	990WD6	10	222
660/6A	9	188	909/1	10	244	955IND1	10	243	977/4	10	245	990WD6LC100	10	222
660/6AHS	9	189	909/1PES	10	244	960/1	10	239	977/5	10	245	990WD8	10	222
660/6HS-H	15	321	909	10	244	960/2	10	239	977/6	10	245	990WD7	10	222
665/6A	9	189	909PES	10	244	960/3	10	239	977/7	10	245	990WDD2	10	222
666/6A	9	189	911/5	10	237	960/6	10	239	981K/4	10	239	990WDP	10	222
666/6AHS	9	189	911N6P21	16	351	964/1SOS	16	334	981K/8	10	239	990WDU	10	222
666/6AHS-H	15	321	911N12P21	16	351	964/1ASOS	16	334	981K1/2	10	240	990WDU-BLACK	10	222
667/6A	9	189	911VSOS	10	237	964/2SOS	16	334	981K3/4	10	240	991.1HDS	10	199
667/6AHS	9	189	912/1	10	237	964/2ASOS	16	334	981K1	10	240	991.11HDS	10	199
670/6	9	188	912/3	10	237	964/2BSOS	16	334	981K1/2R	10	240	991.12HDS	10	199
670/6HS	9	189	912/5	10	238	964/2CSOS	16	334	981K3/8R	10	240	991.13HDS	10	199
670/6A	9	189	914/3	10	238	964/2DSOS	16	335	981PB4	10	241	991.2HDS	10	199
670/6AHS	9	189	914/5	10	238	964/2FSOS	16	335	981PBS1	10	241	991.21HDS	10	200
680/2	8	174	915/5	10	238	964/3SOS	16	335	981PBS2	10	241	991.22HDS	10	200
681/2	8	174	917A	10	238	964/4SOS	16	335	981PBS3	10	241	991.23HDS	10	200
682/2	8	176	917C	10	238	964/5SOS	16	335	981PBS5	10	241	991HD	10	199
683/2	8	175	920ES3	10	207	964/5S12SOS	16	336	981PBM1	10	241	991HD.BASE	10	199
689/2BI	8	176	920ES4A	10	207	964/6SOS	16	336	981PBM2	10	241	991LMS.T1	10	200
689/2BI	13	281	920ES7	10	207	964/7SOS	16	336	981PBM3	10	241	991LMS.C1	10	202
689.1/4	8	177	920ES8	10	208	964/8ASOS	16	336	981PBM5	10	241	991LMS.C2	10	202
689.1/4	13	281	920PLUS1	10	207	964/9SOS	16	336	982PB2	10	240	991LMS.PS1	10	203
701	12	271	920PLUS2	10	207	964/9BSOS	16	337	990.PNE	10	233	991LMS.S1	10	203
701A	12	271	930	16	351	964/9CSOS	16	337	990.PNE1	10	233	994-BLACK	10	203
706	14	289	931	16	351	964/9DSOS	16	337	990.MD	10	236	994	10	203
710P	12	268	932	16	351	964/10SOS	16	337	990AD1	10	221	994.1	10	204
710R	12	269	938/3V	10	236	964/13SOS	16	337	990BIN	10	224	994W	10	204
710W	12	269	939/3EV	10	237	964/13ASOS	16	337	990BIN-BLACK	10	224	994WD	10	204
714	12	269	939/4EV	10	237	964/14SOS	16	338	990B	10	229	997.1	10	246
721/6	14	288	939/5E	10	237	964/15SOS	16	338	990BA	10	229	997.4	10	246
721.1/6	14	289	940.1H	10	206	964/16SOS	16	338	990BA1	10	229	1000A	16	348
721Q/6	14	288	940.2H	10	206	964/17SOS	16	338	990C	10	228	1000AC	16	348
722.1/7	14	289	940.1EV	10	210	964/18ASOS	16	338	990CAU	10	228	1000AD	16	348
722.1AL	14	289	940.1T	10	217	964/18BSOS	16	338	990CA	10	229	1000B	16	349
750.1B	14	290	940EV1	10	208	964/19SOS	16	339	990HPB	10	230	1000D	16	349
750B	14	290	940EV3	10	208	964/19S12SOS	16	339	990HPC	10	231	1000S	16	349
750VDP	5	137	940EV4	10	209	964/22SOS	16	339	990HL	10	231	1000T	16	349
752	14	290	940EV4BLOCK	10	209	964/24SOS	16	339	990IN4	10	227	1011AEV6	16	325
753P	14	290	940EV6	10	209	964/25SOS	16	339	990L	10	227	1011A	16	325
753VDP	5	137	940EV7BLOCK	10	210	964/26 1/2SSOS	16	340	990LA	10	227	1011BEV4	16	326
753W	14	290	940EVS1	10	210	964/26BSOS	16	340	990LA-BLACK	10	227	1011B	16	326
755	14	290	940EVS4	10	210	964/26SSOS	16	340	990LB	10	228	1011DEV6	16	327
755.1	14	290	940EVS7	10	210	964/27SOS	16	340	990LBH	10	228	1011D	16	327
757	14	290	940E1	10	211	964/27ASOS	16	340	990LIGHT	10	231	1011CEV4	16	328
760HB	14	292	940E3	10	211	964/28SOS	16	340	990MA1	10	217	1011FPLUS1	16	329
760H1/2S	14	292	940E4	10	211	964/29ASOS	16	341	990MA3	10	217	1011GECO	16	330
760HS	14	292	940E4/1L	10	212	964/30SOS	16	341	990MA6	10	217	1012A	16	331
760HB-H	15	321	940E4/1L-BLACK	10	212	964/31SOS	16	341	990MA7	10	217	1013C	16	333
761HB	14	292	940E6	10	212	964/32SOS	16	342	990MA10	10	217	1015A	16	333
761H1/2S	14	292	940E7	10	213	964/32ASOS	16	342	990MA11	10	220	1016B	16	333
761HS	14	292	940E9	10	213	964/33SOS	16	342	990MA12	10	220	1018A	16	333
762/5 1/2S	14	293	940ES3	10	213	964/34SOS	16	343	990MA13	10	220	1107	15	321
762/5B	14	293	940ES3A	10	213	964/35SOS	16	343	990MA14	10	220	1108DB	15	321
762/5S	14	293	940ES5	10	214	964/36SOS	16	343	990MA15	10	220	1108DD	15	321
763HB	14	293	940ES7	10	214	964/37SOS	16	343	990MA16	10	220	1108DS	15	321
763H1/2S	14	293	940ES8	10	214	964/46SOS	16	344	990MA17	10	220	1109	15	318
763HS	14	294	940ES9	10	214	964/47SOS	16	344	990MA18	10	221	1110	15	318
764HB	14	294	940ES10	10	214	964/48SOS	16	344	990MB2	10	221	1111	15	314
764H1/2S	14	294	940ECO	10	215	964/49SOS	16	345	990MC4	10	221	1112	10	244
764HS	14	294	940ECOS1	10	215	964/50SOS	16	345	990MC5	10	221	1113	10	244
765H1/2S	14	294	940ECOES7	10	215	964/51SOS	16	345	990MC8	10	221	1200/1	14	295
765HS	14	294	940H1	10	205	964/52SOS	16	346	990MC9	10	221	1210	14	295
767H1/2S	14	294	940H2	10	205	964/53SOS	16	346	990ND6	10	225	1216	14	296
768H1/2S	14	294	940H2BLOCK	10	205	964/55SOS	16	346	990ND6LC100	10	225	1250	12	269
777/6A	14	295	940H2-BLACK	10	206	964/56SOS	16	346	990ND6-BLACK	10	225	1252	12	269
777/6C	14	295	940H3	10	206	964ASOS	10	213	990ND8	10	226	1260/7	12	269
778/4	14	295	940HS5	10	206	964BSOS	10	214	990NDD2	10	226	1260/7A	12	270
778/4APB	14	295	940JUMBO1	10	196	964ECO2	16	346	990NDD2-BLACK	10	226	1262/5A	12	270
778/4PB	14	295	940JUMBO2	10	197	964ECO2A	16	346	990NDH	10	226	1263	12	270
805	9	184	940JUMBO3	10	198	964ECO5	16	347	990NDH4	10	226	1272	12	270
805A	9	184	940T	10	216	964ECO6	16	347	990NDP	10	226	1279	12	271
805A-H	15	320	946A	10	215	964ECO9	16	347	990NDU	10	226	1280	12	271
806	9	184	946AC	10	215	964ECO19	16	347	990NDU-BLACK	10	227	1290/5	12	271
812-H	15	320	946ACR	10	216	964ECO26 1/2S	16	347	990NCA	10	228	1299	12	271
812	9	184	946CWR	10	229	964VDE1	5	138	990PNE	10	223	1300/6	14	297
812A	9	184	946G	10	216	964VDE2	5	138	990PNE-BLACK	10	224	1300ST	14	297
816	9	184	948E1	10	242	964VDE3	5	139	990SL	10	229	1301/6	14	297
817-H	15	320	948E1.1	10	242	964VDE5	5	139	990SL-BLACK	10	229	1301.1/4	14	297
817	9	185	948E2	10	242	964VDE7	5	139	990SR	10	230	1340VDP	5	137
818	9	185	949	10	242	964VDE8A	5	139	990SR-BLACK	10	230	1341VDP	5	137
819A	9	185	949.1	10	242	964VDE8B	5	139	990SM	10	230	1342	14	298
820	9	186	949.2	10	242	969L	10	243	990SM-BLACK	10	230	1343	14	298
820A	9	186	950/2	10	246	969S	10	243	990S1	10	230	1344	14	298
820B	13	283	950/6	10	246	971/1BI	16	350	990SHELF	10	230	1345	14	298
902/2	16	350	950/3V	10	246	971/2VDE	16	350	990T	10	216	1346	14	298
905BI	16	350	950/9	10	246	971/3VDE	16	350	990TW	10	228	1347	14	298
905CR	16	350	950.1	10	245	977/1	10	245	990TW1	10	228	1348	14	298

1351V	5	138	2210/2A	8	178
1352V	5	138	2213/2BI	12	268
1375/6	14	297	3000/6	13	281
1376/6	14	298	3000.1	13	282
1500	11	259	3001/6A	13	282
1501	11	259	3001/6B	13	282
1502	11	259	3001.1	13	282
1503	11	260	3001.2	13	282
1505	11	260	3001.3	13	282
1506KN7	11	260	3050/2BI	13	276
1506KZ7	11	260	3051/2BI	13	276
1506KZ10	11	260	3054/4	13	278
1507Z7	11	260	3054.1/4	13	278
1507Z10	11	260	3055/4A	13	276
1508A	11	259	3055/4B	13	277
1508B	11	259	3056/2	13	277
1510	11	256	3057/2	13	279
1514	11	256	3057.1/2	13	280
1514.1B	11	256	3058/2	13	277
1514A1	11	256	3059	13	277
1514A2	11	256	3200/2BI	13	279
1514A3	11	256	3201/2	13	280
1514.2B	11	257	3202/1P	13	279
1514A4	11	257	3301/2	13	280
1514A5	11	257	3302/6	13	280
1514A6	11	257	3303/2	13	281
1514PB	11	257	3305/2	13	281
1515	11	257	3401/2P	13	281
1515H	11	257	3600/2BI	13	283
1516	11	258	3700MX PROKIT	13	284
1516A	11	258	6460C6,3	7	165
1517S	11	258	6463C6,3	7	165
1518	11	259	6463TINC6,3	7	165
1522	11	250	6465C6,3	7	165
1531	11	250	6466C6,3	7	166
1532	11	250	6466TINC6,3	7	166
1541	11	251	6469C6,3	7	166
1551	11	251	6472C6,3	7	166
1552	11	251	6472TINC6,3	7	166
1561	11	252	6480C8	7	166
1562	11	252	6483C8	7	166
1563	11	252	6484C8	7	167
1564	11	253	6486C8	7	167
1565	11	253	6489C8	7	167
1566	11	253	6492C8	7	167
1571	11	253	6503E6,3	7	167
1573	11	254	6506E6,3	7	167
1575	11	254	6509E6,3	7	167
1591	11	254	6515E6,3	7	167
1592	11	255	6715E6,3	7	168
1596	11	255	6762	7	169
1597	11	255	6762.1	7	168
1863	14	306	6762.2	7	169
1940/2BI	14	304	6776PB21	7	168
1940.1/2BI	14	304	6778FBS1	7	169
1940.2/2BI	14	305	6778FBS2	7	169
1941/2	8	179	BASE.990MOD	10	236
1944/6	14	305	CT110	1	25
1945	14	305	CT129	1	31
1945.1	14	305	h.990.BAT	10	233
1976/2	8	178	h.990.HAM	10	233
1977/6	13	278	h.990.PAP	10	234
1978/2	8	179	h.990.PIN	10	234
2026/2	8	177	h.990.PLI	10	234
2032/2	8	177	h.990.SCR	10	234
2035	14	305	h.990.TAB	10	234
2042/2	14	305	h.990.WRE	10	234
2051/4	8	177	h.f990lap	10	235
2077/2BI	14	300	h.f990pb	10	235
2078/2BI	14	300	h.f990tab	10	235
2079/2BI	14	301	h.f990un	10	235
2080/2BI	14	301	lh.GENERAL-MAGN.	10	236
2081/3	14	301	PB.990HPB	10	230
2082/3	14	302	PB.990HPBMOD	10	236
2082.1	14	302	SET.PB.990HPBMOD	10	236
2083	14	302	SET990.MD	10	236
2084	14	302	VL911N12SOS	16	351
2085	14	302	VL911N6SOS	16	351
2086	14	303	VL990ND	10	231
2087	14	303	VL990ND1	10	231
2089/2BI	14	303	VL990ND2	10	232
2091	14	304	VL990ND3	10	232
2091A	14	304	VL990ND4	10	232
2203/2BI	14	306	VL990WD	10	232
2205	14	306	VL990WD1	10	232
2206	14	306	VL990WD2	10	232
2209	14	306	VL990WD3	10	233
2210/2	8	178	VL990WD4	10	233



Alphabetisches Verzeichnis

A

Abdeckplatten-Set für modulare Eckwerkbank, 2-tlg.		
Abisolierzange mit Stellschraube und Feder	990BA1	229
Abisolierzange mit Stellschraube und Feder	478/1BI	97
Abisolierzange mit Stellschraube und Feder	478/4AG	97
Abisolierzange mit Stellschraube und Feder	478/1DEBI	115
Abisolierzange mit Stellschraube und Feder	478/1VDEBI	132
Abisolierzange mit Stellschraube und Feder	478/1VDEDP	132
Abstützelement für 9905	99051	230
Abzieher für Riemenscheiben	2210/2	178
Abzieher mit drei Armen	682/2	176
Abzieher mit zwei Armen	680/2	174
Abzieher mit zwei Gleit-Umkehrrahmen	681/2	174
Abzieher mit zwei Gleit-Umkehrrahmen	683/2	175
Abziehlatten mit zwei Griffen	1272	270
Adapter für den vorderen Motorradständer	3000.1	282
Ahl mit runder, 90 Grad abgewinkelter Klinge	639B	298
Ahl mit runder, doppelt abgewinkelter Klinge	639C	299
Ahl mit runder, doppelt abgewinkelter, schmalen Klinge	639D	299
Ahl mit runder, gerader Klinge	639A	298
Ahl-Set	639PB	299
Anbau Säule	9905M	230
Anbau Säule	9905M-BLACK	230
Anreißnadel	1279	271
Anschlagwinkel	1263	270
Arbeitsplatte aus Kunststoff mit komfortablen Ablageflächen	940ES8	214
Arbeits-Plattform aus Kunststoff	920ES8	208
Arbeitstisch	946G	216
Arm für 689/2BI	689/1/4	177
Arm für 689/2BI	689/1/4	281
Astschere	555/6	151
Aufsteckhebel für Ringschlüssel einseitig	178/1/2	31
Ausbeulhammer	806	184
Auspuff-Rohrschneider	2082/3	302
Autolicht-Prüfer 6 - 12/24 Volt	631	135
Autolicht-Prüfer 6 - 12/24 Volt	631B	135
Automatik-Abisolierzange	380	100
Automatik-Abisolierzange	380	115
Automatische Federklemmzange	2089/2BI	303
Automatischer Körner	642A	187

B

Baumsäge	752	290
Beißzange	530/4	103
Beißzange, tauchisoliert	530/4P	103
Biegeinsatz	352.2	299
Biegerücken	352.3	300
Biegezange	352.1/6	299
Bit mit TX-Profil, 3 Stück im Set	6472C6,3	166
Bit mit TX-Profil, 3 Stück im Set	6472TIN6,3	166
Bit mit TX-Profil, 3 Stück im Set	6492C8	167
Bit PH, 3 Stück im Set	6463C6,3	165
Bit PH, 3 Stück im Set	6463TIN6,3	165
Bit PH, 3 Stück im Set	6465C6,3	165
Bit PH, 3 Stück im Set	6483C8	166
Bit PH, 3 Stück im Set	6484C8	167
Bit PH, 3 Stück im Set	6503E6,3	166
Bit PZ, 3 Stück im Set	6466C6,3	167
Bit PZ, 3 Stück im Set	6466TIN6,3	166
Bit PZ, 3 Stück im Set	6486C8	167
Bit PZ, 3 Stück im Set	6506E6,3	167
Bit Schlitz, 3 Stück im Set	6460C6,3	165
Bit Schlitz, 3 Stück im Set	6480C8	166
Bit Sechskant	6509E6,3	167
Bit Sechskant, 3 Stück im Set	6469C6,3	166
Bit Sechskant, 3 Stück im Set	6489C8	167
Bit Vierkant, 3 Stück im Set	6515E6,3	167
Bitsortiment in Kunststoffbox	6776PB21	168
Bits-Sortiment	6778FB1	169
Bits-Sortiment	6778FB52	169
Blech Drehmeißel	1514A4	257
Blechkorb	940EV51	210
Blechscherer	573/7P	145
Blechscherer "Berliner Form"	569R/7P	145
Blechscherer "Pelikan"	592R-PLUS/7DP	144
Blechscherer "Pelikan"	592R/7PR	145
Blechscherer "Pelikan"	567R/7P	145
Blockadewerkzeug für Achse bei Motorrädern	3305/2	281
Bolzschneider	596/6A	149
Bolzschneider	596/6B	150
Bolzschneider	596/6C	150
Bolzschneider mit Dreischneiden-Wendemesser	596PLUS/6G	148
Bremssattelbürste	431/2	107
Bremssattelbürste	2035	305
Bügel säge	755	290

C

Cleaning-Schrank für Modulare Werkbänke	990BIN	224
Cleaning-Schrank für Modulare Werkbänke	990BIN-BLACK	224
CLIC® Kragezange	2080/2BI	301
Clihalterzange für OETIKER® Verschlüsse	2078/2BI	300
Crimp-Presszange	427/4AG	98
Crimp-Presszange	427/4CG	98
Crimp-Presszange	427/2FG	99
Crimp-Presszange	427/4AG	116
Crimp-Presszange	427/4CG	116
Crimp-Presszange	427/2FG	116
Crimp-Zangen	424/4P	97
Crimp-Zangen	424/4P	117
Cutter-Klingenset (10 Stück) für Cutter Art. 556 A und 556 B	556.1B	297
Cuttermesser	556A	296
Cuttermesser	556B	296
Cuttermesser, für sicheres Arbeiten in der Höhe	556A-H	321

D

Diagonal-Kraftseitenschneider	466/1BI	91
Diagonal-Kraftseitenschneider	466/4G	91
Diagonal-Kraftseitenschneider	466/1BI	113
Diagonal-Kraftseitenschneider	466/1VDEBI	129
Diagonal-Kraftseitenschneider	466/1VDEDP	129
Diagonal-Kraftseitenschneider, für sicheres Arbeiten in der Höhe	466/1BI-H	315
Diagonal-Kraftseitenschneider, für sicheres Arbeiten in der Höhe	466/1VDP-H	315
Diagonalschneider	461/1BI	89
Diagonalschneider	461/1BI	112
Diagonal-Seitenschneider	461/4G	90
Diagonal-Seitenschneider	461/4P	90
Diagonal-Seitenschneider	461/1VDEBI	128
Diagonal-Seitenschneider	461/1VDEDP	128
Dokumentenhalter	940ES5	214

Dokumentenschrank	991LMS C1	202
Doppel-Rohrstechschlüssel, leichte Ausführung, Set im Karton	215/2CB	39
Doppelgabelschlüssel	110/1	24
Doppelgabelschlüssel	112/2	26
Doppelgabelschlüssel, schmale Ausführung für Elektrik	114/2	26
Doppelgabelschlüssel-Set im Karton	110/1CB	24
Doppelgabelschlüssel-Set im Karton	110/1CB	25
Doppelgabelschlüssel-Set im Sichtkarton	110/1CS	25
Doppelgabelschlüssel-Set in der Kunststoffrolltasche	110/1PB	25
Doppelgabelschlüssel-Set in der Rolltasche	110/1CT	25
Doppelgabelschlüssel-Set mit Metallständer	110/1MS	25
Doppel-Gelenksteckschlüssel, Zwölfkant	114/2PB	26
Doppel-Gelenksteckschlüssel, Set in der Rolltasche	202/1	37
Doppelhaken, 10 Stück im Set	202/1CT	37
Doppelhaken, 10 Stück im Set	997/4	246
Doppelringsschlüssel gerade	182/2A	33
Doppelringsschlüssel gerade, Set im Karton	182/2ACB	33
Doppelringsschlüssel, tief geköpft	180/1	32
Doppelringsschlüssel, tief geköpft, Set im Karton	180/1CB	32
Doppelringsschlüssel, tief geköpft, Set im Sichtkarton	180/1CS	32
Doppelringsschlüssel, tief geköpft, Set mit Metallständer	180/1MS	32
Doppel-Rohrstechschlüssel, leichte Ausführung	215/2	39
Doppel-Rohrstechschlüssel, schwere Ausführung	216/1	39
Doppel-Rohrstechschlüssel, schwere Ausführung, Set im Karton	216/1CB	40
Doppel-Steckschlüssel, abgewinkelt	217/2	40
Dorn für 215/2	215.1/2	39
Dorn für 216/1	216.1	40
Dosenhalter	940EV57	210
Dosenhalter	940ES7	214
Dosenhalter für 940ECO	940COES7	215
Dosenhalter für EuroPLUS	920EV57	207
Drahtseil Schere	585/6P	146
Drehmomentschlüssel	263	266
Drehmomentschlüssel	264	267
Drehmomentschlüssel	265	267
Drehmomentvervielfältiger	280	268
Drehplattenunterlage für Schraubstock 721/6 und 721/6	271.1/6	289
Dreikantfeile mit Griff, Bastard	764HB	294
Dreikantfeile mit Griff, Halbschlicht	764H1/2S	294
Dreikantfeile mit Griff, Schlicht	764HS	294
Dreikant-Löffelschaber	777/6C	295
Dreischneiden-Wendemeser für 596PLUS/6G	596.3PLUS/7	149
Druckluft Blaspistole	1508A	259
Druckluft Blaspistole	1508B	259
Druckluft Bohrmaschine	1515	257
Druckluft Bohrmaschine mit Handgriff	1515H	257
Druckluft Filterregler inkl. Öl 1/2 Zoll	1502	259
Druckluft Filterregler inkl. Öl 1/4 Zoll	1503	259
Druckluft Filterregler inkl. Öl 3/4 Zoll	1501	260
Druckluft Filterregler inkl. Öl 3/8 Zoll	1501	259
Druckluft Ratschenschrauber, Kompositgehäuse	1532	250
Druckluft Ratschenschrauber, Kompositgehäuse	1532	250
Druckluft Ratschenschrauber, Kompositgehäuse	1552	251
Druckluft Schlaghammer	1514	256
Druckluft Schlaghammer mit Meisselset in PVC Kasse	1514PB	257
Druckluft Schleifmaschine	1510	256
Druckluft Schleifmaschine	1516	258
Druckluft Schleifmaschine	1516A	258
Druckluft Schleifmaschine	1517S	258
Druckluft Spiralschlauch	1505	260
Druckluft Winkelschleifer	1518	259
Druckluft Ratschenschrauber 1/2 Zoll	1551	251
Druckluft Ratschenschrauber 3/8 Zoll	1531	250
Druckluftschlagschrauber, Kompositgehäuse	1553	253
Druckluftschlagschrauber, Kompositgehäuse	1573	254
Druckluftschlagschrauber, kurz, Kompositgehäuse	1563	252
Durchschläger	640/6	186
Durchschläger und Körner-Set	646	187
Durchschläger und Körner-Set	646A	187
Durchstecknarre 1/2 Zoll, mit Durchsteckvierkant	190.9/2BI	69
Durchstecknarre 1/2 Zoll, ohne Durchsteckvierkant	190.9/2ABI	68
Durchsteckvierkant 1/2 Zoll	190.10	69

E

Eckarbeitsplatte aus Holz	990TW1	228
Edelstahl-Arbeitsplattenabdeckung	990TW5	228
Einnausschlüssel	117/4	26
Einnausschlüssel	135/2	27
Einnausschlüssel, verstellbar	250/1	27
Einnausschlüssel, verstellbar	250/1ADP	27
Einnausschlüssel, verstellbar	251/4	27
Einnausschlüssel, verstellbar, für sicheres Arbeiten in der Höhe	250/1-H	312
Einnausschlüssel, verstellbar, schutzisoliert	250/1VDP	122
Einringsschlüssel, Schutzisoliert, Set im Karton	180/2VDEPCB	123
Einringsschlüssel, Schutzisoliert	180/2VDEDP	122
Einsatzentferner	1111	314
Einstellbare Rohrzange	494/6	108
Eisenflechterzange	529/4P	104
Eisenflechterzange	529/4PR	104
Elektriker Schraubendreher VDE mit TX Profil, 3-Komponenten-Griff	621VDETEBI	134
Elektriker-Kombizange	420/1BI	87
Elektriker-Kombizange	420/1VDEBI	87
Elektriker-Kombizange	420/1VDEDP	127
Elektriker-Meißel	665/6A	189
Elektriker-Schraubendreher für Schlitzschrauben, 3-Komponenten-Griff	602TBI	156
Elektriker-Schraubendreher PH	612CR	159
Elektriker-Schraubendreher PH, 3-Komponenten-Griff	613VDETEBI	133
Elektriker-Schraubendreher PH, 3-Komponenten-Griff	623VDETEBI	134
Elektriker-Schraubendreher SLIM für Schlitz- und Kreuz (PH) Schrauben mit 3-Komponentengriff	611VDETEBI	133
Elektriker-Schraubendreher SLIM für Schlitzschrauben mit 3-Komponentengriff	604VDETEBI	132
Elektriker-Schraubendreher TBI für Innensechskantschrauben, 3-Komponenten-Griff	620VDETEBI	134
Elektriker-Schraubendreher TBI, 3-Komponenten-Griff	603VDETEBI	133
Elektriker-Schraubendreher VDE	603VDE	133
Elektriker-Schraubendreher VDE PH	613VDE	133
Elektriker-Schraubendreher VDE PZ	623VDE	134
Elektriker-Schraubendreher-Set VDETEBI für Innensechskantschrauben	620CSVDETEBI	136
Elektronik-Diagonal-Seitenschneider	461/4E	90
Elektronik-Kreuzschraubendreher PH	615E	164
Elektronik-Kreuzschraubendreher PS	625E	165
Elektronik-Schlitzschraubendreher	605E	163
Elektronik-Schraubendreher für Innen-TZ-Schrauben	619E	164
Elektronik-Schraubendreher mit TX-Profil	621E	164
Elektronik-Schraubendreher-Set im Sichtkarton	60KCSSE	164
Elektronik-Schraubendreher-Set im Sichtkarton	60KCS7E	164
Elektronik-Schraubendreher-Set im Sichtkarton	60KCSSE	164

Elektronik-Schraubendreher-Set im Sichtkarton	621CS7E	164
Elektronischer Drehmomentschlüssel	266	266
Ersatz Schnellwechselfutter für 1514	1514.2B	257
Ersatzbacke für Schraubstock 721/6 und 721Q/6	722/1/7	289
Ersatzbacken für 721/6 und 721Q/6	722.1AL	289
Ersatzblatt für 750B, 2-tlg.	750.1B	290
Ersatzfeder für 1514	1514.1B	256
Ersatzkette für 206/2	206.1	46
Ersatzklinge für 550/3PR	550.2/9	151
Ersatzklinge für 555/6	555.1/9	151
Ersatzklingen-Set (10 Stück) für Cutter 556A	556.1A	297
Ersatzkopf für 585/6	585.1/7	112
Ersatzkopf für 585/6	585.1/7	146
Ersatzkopf für 585/6P	585.1/7P	146
Ersatzkopf für 596/6A	596.1/7A	150
Ersatzkopf für 596/6B	596.1/7B	150
Ersatzkopf für 596PLUS/6G	596.1PLUS/7	148
Ersatzkopf für 598/6	598.1/7	150
Ersatzmesser für 583/6	583.1/7A	146
Ersatzmesser für 583/6	583.1/7B	146
Ersatzriemen für 205/2	205.1	46
Etiketenschaber mit Klingenschutz	1945	305

F

Fachboden für 940T	940.1T	217
Fachboden für Garderobenschrank 950/2, 3, 6, 9	950.3	245
Fachboden mit Fachbodenenträger	990SHLDF	230
Federklemmzange	2077/2BI	300
Federspanner	2051/4	177
Feilen-Set, Bastard	762/5B	293
Feilen-Set, Halbschlicht	762/5 1/2S	293
Feilen-Set, Schlicht	762/5S	293
Fettpresse	1376/6	298
Figuren-Blechscherer, linksschneidend	572L/7PR	144
Flachfeile mit Griff, Bastard	760HB	292
Flachfeile mit Griff, Halbschlicht	760H1/2S	292
Flachfeile mit Griff, Schlicht	760HS	292
Flachfeile mit Griff, schrumpfend, für sicheres Arbeiten in der Höhe	760HB-H	321
Flachmeißel	660/6	188
Flachmeißel	1514A1	256
Flachmeißel mit Handschutz	660/6HS	188
Flachmeißel mit Handschutz, für sicheres Arbeiten in der Höhe	660/6HS-H	321
Flachrundzange mit Schneide	506/1BI	91
Flachrundzange mit Schneide	506/4G	91
Flachrundzange mit Schneide	506/1VDEBI	130
Flachrundzange mit Schneide	506/1VDEDP	130
Flachrundzange mit Schneide und extra langen Backen	508/1VDEDP	131
Flachrundzange mit Schneide und extra langen Backen, 45 Grad gebogen	512/1BI	92
Flachrundzange mit Schneide und extra langen Backen, 45 Grad gebogen	512/4G	92
Flachrundzange mit Schneide und extra langen Backen, 45 Grad		

Gummiring + Sicherungsstift 3/8 Zoll	2308/4	77
H		
Hakenschlüssel flexibel mit Nase für Motorräder	3401/ZP	281
Hakenschlüssel für Nutmuttern	254	36
Hakenschlüssel mit Nase	255/2CT	36
Hakenschlüssel mit Nase, Set in der Rolltasche	255/2F	37
Hakenschlüssel, flexibel	761HB	292
Halbrundfeile mit Griff, Bastard	761H1/2S	292
Halbrundfeile mit Griff, Halbschlicht	761HS	292
Halbrundfeile mit Griff, Schlicht	h.990.TAB	234
Halter für Tablet	SE1990.MD	236
Halter mit insgesamt 13 Stück PVC Boxen	h.990.PIN	234
Halter mit Stift, 10 Stück im Set	h.990.SCR	234
Halterung für 5 Stück Schraubendreher	h.990.BAT	233
Halterung für Akkuschauber	h.990.HAM	233
Halterung für Hammer	h.990.PLI	234
Halterung für Zangen, 10 Stück im Set		
Halterungswerkzeug für den Rotor und das Kettenzahnrad	3051/ZBI	276
Halterungswerkzeug für die Kupplung und das Getriebe	3050/ZBI	276
Handfäustel mit Gummistiel, für sicheres Arbeiten in der Höhe	817-H	320
Handfäustel mit Holzstiel	817	185
Handnietgerät im Set	1301/6	297
Handwerkzeug-Set für Service von Landmaschinen	1012A	331
Hängeschrank für die Werkbank	990CAU	228
Hänge-Schubladenschrank, 4-Schubladen	990NDP4	226
Hartschalenkoffer	969L	243
Hartschalenkoffer	969S	243
Hebel-Crimp-Presszange mit austauschbaren Backen	428/4	99
Hebel-Crimp-Presszange mit austauschbaren Backen	428/4	117
Hercules Mobile Werkbank mit Block-Sicherheitsystem	940H2BLOCK	205
Hercules Mobile-Werkbank	940H1	205
Hercules Mobile-Werkbank	940H2	205
Hercules Mobile-Werkbank	940H2-BLACK	206
Hercules Mobile-Werkbank	940H3	206
Hinterer Motorradständer	3001/6A	282
Hinterer Motorradständer mit V-Adapter	3001/6B	282
Hochbelastbarer Schubladenschrank	990BH	199
Höhenregulierung-Satz für Fuß 990LB	990TW	228
Holz-Arbeitsplatte	710W	269
Holzgleitmaßstab	940E39	214
Holzplatte zu WZW 940E und 940EV	767H1/2S	294
Holzraspel mit Griff, Flach, Halbschlicht	767H1/2S	294
Holzraspel mit Griff, Halbrund, Halbschlicht		

I		
Ideal-Blechscher, linkschneidend	568L/7P	145
Ideal-Blechscher, rechtsschneidend	568R/7P	145
Innenlager-Abzieher	689/2BI	176
Innenlager-Abzieher	689/2BI	281
Installateurkoffer	960/6	239

K		
Kabelmesser, schutzisoliert	385/AVDEDP	136
Kabelmesser, schutzisoliert	385/VDDEP	137
Kabelmesser, Schutzisoliert	385/VDDEP	137
Kabelschere	580/1BI	112
Kabelschere	580/1VDEBI	132
Kabelschere	580/1VDEDP	132
Kabelschere	580/1BI	146
Kabelschere, für sicheres Arbeiten in der Höhe	580/BI-H	318
Kabelschneider	585/6	112
Kabelschneider	585/6	146
Kabeltrommel 3 x 1,5 mm2, 220 V	990PNE	233
Kapselmaßband	714	269
Karabinerhaken	3600/ZBI	283
Kardangelenk 1 Zoll	1996/1	76
Kardangelenk 1/2 Zoll	1906/2	68
Kardangelenk 1/4 Zoll	1886/2	55
Kardangelenk 3/4 Zoll	1976/1	74
Kardangelenk 3/8 Zoll	2386/1	61
Kardangelenk für Schlagschrauber 1 1/2 Zoll	2346/4	81
Kardangelenk für Schlagschrauber 1 Zoll	2336/4	81
Kardangelenk für Schlagschrauber 1/2 Zoll	2316/4	79
Kardangelenk für Schlagschrauber 3/4 Zoll	2326/4	80
Kardangelenk für Schlagschrauber 3/8 Zoll	2306/4	76
Karosserie-Grizzange	434/3A	105
Karosserie-Grizzange	434/3B	105
Karosserie-Grizzange	434/3C	105
Karosserie-Grizzangen	434/3D	106
Kettennietdrücker, Press- und Nietwerkzeug für Motorrad	3200/ZBI	279
Kettenrohrzange	484/6	108
Kettenrohrzange	484/6	300
Kettenschlosszange für Motorradketten	3202/P	279
Kleinteilorganizer mit Gelenkarm für 990	h.990pb	235
Klemmalterstift 10-Ig. für Steckleiste 1/4 Zoll	188H1	56
Klemmalterstift 10-Ig. für Steckleiste 3/8 Zoll	238H1	63
Klemmalterstift 10-Ig. für Steckleiste 1/2 Zoll	190H1	69
Klimaanlage-Werkzeuge-Set	1015A	333
Kollbenring-Spannband	2205	306
Kombi-Werkzeugschrank	949	242
Kombizange	405/1BI	86
Kombizange	405/4G	86
Kombizange	406/1BI	86
Kombizange	406/4G	87
Kombizange	406/1VDEBI	126
Kombizange	406/1VDEDP	126
Kombizange, für sicheres Arbeiten in der Höhe	406/1BI-H	314
Kombizange, für sicheres Arbeiten in der Höhe	406/1VDP-H	314
Körner	642/6	187
Körner mit Handschutz	642/6HS	187
Körner mit Handschutz, für sicheres Arbeiten in der Höhe	642/6HS-H	321
Kraftschneider BoltShark	465SHARK/4ADP	88
Kraftschneider BoltShark	465SHARK/4ADP	114
Kraftschneider BoltShark mit Aussparung	465SHARK/4ADP	89
Kraftschneider BoltShark mit Aussparung	465SHARK/4ADP	113
Kraftschneider PowerShark	467SHARK/4ADP	88
Kraftschneider PowerShark	467SHARK/4ADP	114
Krallengreifer	2085	302
Kreuzmeißel	670/6	188
Kreuzmeißel mit Handschutz	670/6HS	189
Kreuzpinzette, spitz	1347	298
Kreuzschlüssel für Radmuttern, sechskant	213/6	45
Kugelgelenk-Abzieher	2032/2	177
Kugelkopf - Sechskant Stiftschlüssel, lange Ausführung, Set im Kunststoffclip	220/3SLPH	44
Kugelkopf - Sechskant Stiftschlüsselset im Kunststoffclip	220/3SPB1	44
Kugelkopf-Sechskant Stiftschlüssel, lange Ausführung	220/3SPH	44
Kugelkopf-Sechskant Stiftschlüssel, lange Ausführung	220/3SL	44
Kugelkopf-Sechskant Stiftschlüssel, lange Ausführung, Set im Kunststoffclip	220/3SLP2	44
Kugelkopf-Sechskant Stiftschlüsselset im Falthalter	220/3SFH	44
Kugelkopf-Sechskantstiftschlüssel mit T-Griff	193HXS	418
Kunststoff-Werkzeugbox	917A	238
Kunststoff-Werkzeugbox	917C	238

Kunststoffboxen-Set mit Noppeunterlage	SET.PB.990H.PBMOD	236
Kunststoffbox-Set, 10-Ig.	PB.990H.PBMOD	236
Kunststoffeinlage für Garderobenschrank 950/2, 3, 6, 9	950.4	246
Kunststoffklemme	1351V	138
Kunststoffklemme	1352V	138
Kunststoffschutzbacken für 449/1PYTHON	449.1	94
Kupplung mit Gewindeanschluss	1506KN7	260
Kupplung mit Gewindeanschluss	1506KZ7	260
Kupplung mit Gewindeanschluss	1506KZ10	260
Kupplungsnippel mit Aussengewinde	1507/2	260
Kupplungsnippel mit Aussengewinde	1507Z10	260
L		
Lamellenfächerschleifscheiben	1216	296
Längs- und Quer-Ladenteiler für breiten Schrank	990WDP	222
Längs- und Quer-Ladenteiler für schmalen Schrank	990NDP	226
Lapthalter mit Gelenkarm für 990	h.990lap	235
Latthammer mit Stahlrohr-Stiel	805	184
Latthammer mit Stahlrohr-Stiel und Magnet	805A	184
Latthammer mit Stahlrohr-Stiel und Magnet, für sicheres Arbeiten in der Höhe	805A-H	320
LED - Leuchtmittel	990LIGHT	231
LED-Leuchte	2091	304
LED-Leuchte	2091A	304
Leere Rolltasche	CT110	25
Leere Rolltasche	CT129	31
Lichtmaschinen-Kombischlüssel	2209	306
Lochwand Modul C4	990MC4	221
Lochwand Modul C5	990MC5	221
Lochwand Modul C8	990MC8	221
Lochwand Modul C9	990MC9	221
Lochwand, 2-Ig.	990B	229
Lochwand-Set für modulare Eckwerkbank, 4-Ig.	990BA	229

M		
Magnetischer Etikettenhalter	h.GENERAL-MAGN.	236
Magnetischer Teleskopgreifer mit Licht	2083	302
Magnetsier-/Entmagnetsiergerät	633	165
Magnetschale	2086	303
Maschinen-Steckschlüssel 1/2 Zoll für Außen-TX		
Schrauben	231/4TX	78
Maschinen-Steckschlüssel 1/2 Zoll für Innen-Sechskantschrauben	231/4AHX	78
Maschinen-Steckschlüssel 1/2 Zoll für Innen-TX		
Schrauben	231/4ATX	78
Maschinen-Steckschlüssel für Schlagschrauber 1 Zoll	233/46p	80
Maschinen-Steckschlüssel für Schlagschrauber 1 Zoll, lange Ausführung	233/4L6p	80
Maschinen-Steckschlüssel für Schlagschrauber 1.1/2 Zoll	234/46p	81
Maschinen-Steckschlüssel für Schlagschrauber 1/2 Zoll	231/46p	77
Maschinen-Steckschlüssel für Schlagschrauber 1/2 Zoll, lange Ausführung	231/4L6p	77
Maschinen-Steckschlüssel für Schlagschrauber 3/4 Zoll	232/46p	79
Maschinen-Steckschlüssel für Schlagschrauber 3/4 Zoll, lange Ausführung	232/4L6p	79
Maschinen-Steckschlüssel für Schlagschrauber 3/8 Zoll	230/46p	76
Maschinen-Steckschlüssel mit PVC Schutzhülle für Schlagschrauber 1/2 Zoll	231/4P	77
Maschinen-Steckschlüssel mit PVC Schutzhülle für Schlagschrauber 1/2 Zoll, lange Ausführung	231/4PL	78
Maschinen-Steckschlüsselset für Schlagschrauber 1/2 Zoll in der Kunststoffkassette	231/4PB1	78
Maschinen-Steckschlüsselset für Schlagschrauber 1/2 Zoll in der Kunststoffkassette	231/4PB2	79
Maschinen-Steckschlüsselset für Schlagschrauber 1/2 Zoll in der Kunststoffkassette	231/4PB3	79
Maschinen-Steckschlüsselset für Schlagschrauber 1/2 Zoll, Einsätze für Aussen und Innen-TX Schrauben in der Kunststoffkassette	231/4PB4	79
Maschinen-Steckschlüsselset für Schlagschrauber 3/4 Zoll, lange Ausführung, in der Kunststoffkassette	232PB1	80
Maschinen-Steckschlüsselset mit PVC Schutzhülle für Schlagschrauber 1/2 Zoll in der Kunststoffkassette	231/4PPB	78
Maurer-Flachmeißel	660/6A	189
Maurer-Flachmeißel mit Handschutz	660/6AHS	189
Maurerwinkel mit Anschlag	1262/5A	270
Meißel und Durchschläger-Set	645	187
Messlineal	1280	271
Metallkassette leer	981K/4	239
Metallkassette leer	981K/8	239
Metallkassette leer	981K/12	240
Metallkassette leer	981K/3/4	240
Metallkassette leer	981K1	240
Metallkassette leer	981K1/2R	240
Metallkassette leer	981K3/8R	240
Metallsäge	750B	290
Metallständer für Doppelgabelschlüssel	977/1	245
Metallständer für Doppelgabelschlüssel	977/4	245
Metallständer für Ring-Gabelschlüssel	977/3	245
Metallständer für Ring-Gabelschlüssel	977/5	245
Metallständer für Ring-Gabelschlüssel	977/6	245
Metallständer für Ring-Gabelschlüssel - lange Ausführung	977/2	245
Metallständer für Stiftschlüssel mit T-Griff	977/7	245
Metalltablett für Aufbewahrung und Transport	9901LMS1	203
Mikromer	272	271
Mit Blockade für Zahnrad	3052/1/2	280
Mobile Werkbank	990T	216
Modulare Eckwerkbank	990AD1	217
Modulare Werkbank - Modul A1	990MA1	221
Modulare Werkbank - Modul A10	990MA10	217
Modulare Werkbank - Modul A11	990MA11	220
Modulare Werkbank - Modul A12	990MA12	220
Modulare Werkbank - Modul A13	990MA13	220
Modulare Werkbank - Modul A14	990MA14	220
Modulare Werkbank - Modul A15	990MA15	220
Modulare Werkbank - Modul A16	990MA16	220
Modulare Werkbank - Modul A17	990MA17	220
Modulare Werkbank - Modul A18	990MA18	221
Modulare Werkbank - Modul A3	990MA3	217
Modulare Werkbank - Modul A6	990MA6	217
Modulare Werkbank - Modul A7	990MA7	217
Modulare Werkbank - Modul B2	990MB2	221
Modularhalter	990MD	236
Monierzange	531/4	104
Monierzange, tauchisoliert	531/4P	103
Monierzange, tauchisoliert	531/4PR	104
Montier-Hebeleisen	300/2	296
Montier-Hebeleisen	300/2A	296
Montier-Hebeleisen mit BI-Griff	300/2C	296
Montier-Hebeleisen mit BI Griff	300/2CB	296
Multifunktionelle Elektriker Zange	514/1BI	96
Multifunktionelle Elektriker Zange	514/1BI	115
Multifunktionelle Elektriker Zange, für sicheres Arbeiten in der Höhe	514/1BI-H	316
Multifunktions-Diagonalseitenschneider	462/1BI	90
Multifunktions-Diagonalseitenschneider	462/4G	90

Multifunktions-Diagonalseitenschneider	462/1BI	113
Multifunktions-Diagonalseitenschneider	462/1VDEBI	128
Multifunktions-Diagonalseitenschneider	462/1VDEDP	128
Mundstück für Blindnietmutter für 1301/6	1301.1/4	297

N		
Nageleisen	300/6B	296
Nagelzehier	1940/2BI	304
Nagelzehier	1940.1/2BI	304
Nagelzehier	1940.2/2BI	305
Nietzange	1300/6	297
Nietzange im Kartondisplay	1300ST	297
Noppenunterlage	BASE990MOD	236

O		
Offener Ringschlüsselaufsatz für 266	266INS.3	266

O		
Ölfilterkralle	1976/2	178
Ölfilter-Schlüssel	1977/6	278
Ölfilterschlüssel mit Kette	206/2	46
Ölfilter-Spannschlüssel	205/2	46
Ölspritzkannen	1375/6	297
Ölwanenschlüssel	175/2	46

P		
Papierrollenhalter	940EV54	210
Papierrollenhalter	h.990.PAP	234
Papierrollenhalter für Maxi Papierrolle	920ES4A	207
PC-Werkzeugschrank	955IND1	243
Pfeifenkopfschlüssel, sechskant	176	38
Pfeifenkopfschlüssel, sechskant, Set im Karton	176CB	38
Pfeifenkopfschlüssel, sechskant, Set im Sichtkarton	176CS18	38
Pfeifenkopfschlüssel, sechskant, Set im Sichtkarton	176CS11	38
Pfeifenkopfschlüssel, zwölfkant, Set im Karton	177CB	39
Pfeifenkopfschlüssel, zwölfkant, Set im Sichtkarton	177CS6	39
Pfeifenkopfschlüssel, zwölfkant, Set im Sichtkarton	177CS11	39
Pinzette, gebogen	1343	298
Pinzette, gerade	1342	298
Pinzette, gerade, flach	1344	298
Power Support für Modulare Werkbänke	990PNE	223
Power Support für Modulare Werkbänke	990PNE-BLACK	224
Präzisions-Meßschieber Digital	270A	270
Präzisions-Messschieber, manuell	271	271
Präzisionspinzette, gebogen, spitz	1346	298
Präzisionspinzette, gerade, spitz	1345	298
Präzisionspinzette, lange, feine und flache Spitzen	1348	298
Premiumset für Computerservice	1016B	333
Presszange	425/4A	97
Presszange	425/4AB	98
Presszange	425/4B	98
Presszange	425/4A	117
Presszange	425/4AB	117
Presszange	425/4B	117
Presszange für Telefonanschlüsse	427/ADG	99
Presszange für Telefonanschlüsse	427/ADG	116
Presszange, für sicheres Arbeiten in der Höhe	425/4B-H	318
Press		

Ständer für die Radeinstellung am Motorrad	3302/6	280
Starter- und Blockschlüssel	200/2	46
Starter- und Blockschlüssel-Set im Karton	200/2CB	46
Steckgriff Außenvierkant 1/4 Zoll	188/8	55
Steckleiste für 1/2 Zoll Steckschlüssel	190/H	69
Steckleiste für 1/4 Zoll Steckschlüssel	188/H	56
Steckleiste für 3/8 Zoll Steckschlüssel	238/H	63
Stecknussbit, sechskant	188,10A	56
Steckschlüssel 1 Zoll	199/1 6p	74
Steckschlüssel 1/2 Zoll	190/1 6p	63
Steckschlüssel 1/2 Zoll für Schrauben mit Außen TX-Profil	191/1	64
Steckschlüssel 1/2 Zoll für Schrauben mit Außen TX-Profil, Set in Metallkassette	191MB1	64
Steckschlüssel 1/2 Zoll, schutzisoliert	190/2VDEP	124
Steckschlüssel 1/2 Zoll, schutzisoliert, lange Ausführung	190/2LVDEP	124
Steckschlüssel 1/4 Zoll	188/2 6p	52
Steckschlüssel 1/4 Zoll für Schrauben mit Außen TX-Profil	189/2	53
Steckschlüssel 1/4 Zoll, lange Ausführung	188/2L6p	53
Steckschlüssel 12-Kant 1 Zoll	199/1 12p	75
Steckschlüssel 12-Kant 1/2 Zoll	190/1 12p	63
Steckschlüssel 12-Kant 1/2 Zoll, lange Ausführung	190/1L12p	64
Steckschlüssel 12-Kant 1/4 Zoll	188/2 12p	53
Steckschlüssel 12-Kant 3/4 Zoll	197/1 12p	73
Steckschlüssel 12-Kant 3/8 Zoll	238/1 12p	59
Steckschlüssel 3/4 Zoll	197/1 6p	72
Steckschlüssel 3/8 Zoll	238/1 6p	59
Steckschlüssel 3/8 Zoll für Schrauben mit Außen TX-Profil	237/1	59
Steckschlüssel 3/8 Zoll, lange Ausführung	238/1L6p	60
Steckschlüssel mit internem TX-Profil und T-Griff	193NTX	37
Steckschlüssel mit T-Griff	193N	37
Steckschlüssel mit T-Griff, lange Ausführung, schutzisoliert	196/2LVDEP	123
Steckschlüssel- und Bitsortiment 1/4 Zoll in Kunststoffkassette	1888BP36	57
Steckschlüssel VDE, 3-Komponenten-Griff	629VDETB1	134
Steckschlüsselersatz 1/2 Zoll, dünnwandig	3056/2	277
Steckschlüssel-Set 1/2 Zoll, lange Ausführung, im SOS-Modul	964/55SOS	346
Steckschlüssel-Set 3/8 Zoll, lange Ausführung, im SOS-Modul	964/56SOS	346
Steckschlüssel-Set im Sichtkarton	629CS5TB1	163
Steckschlüssel-Set mit Griff, im Sichtkarton	629CS7GR	163
Steckschlüssel-Set VDETB1	629CS6VDETB1	136
Steckschlüssel-Sortiment 1 Zoll in Metallkassette	199MB1	76
Steckschlüssel-Sortiment 1/2 und 1/4 Zoll in Kunststoffkassette	190B6P43	71
Steckschlüssel-Sortiment 1/2 Zoll auf Steckleiste	190H12P15	69
Steckschlüssel-Sortiment 1/2 Zoll auf Steckleiste	190H12P15IN	69
Steckschlüssel-Sortiment 1/2 Zoll in Kunststoffkassette	190B6P17	70
Steckschlüssel-Sortiment 1/2 Zoll in Kunststoffkassette	190B6P28	70
Steckschlüssel-Sortiment 1/2 Zoll in Kunststoffkassette	190-6P17	72
Steckschlüssel-Sortiment 1/2 Zoll in Metallkassette	190B6P14	70
Steckschlüssel-Sortiment 1/2 Zoll in Metallkassette	190B6P22IN	70
Steckschlüssel-Sortiment 1/2 Zoll in Metallkassette	190B6P23	70
Steckschlüssel-Sortiment 1/2 Zoll in Metallkassette	190B6P24	70
Steckschlüssel-Sortiment 1/2 Zoll in Metallkassette	190B12P15	71
Steckschlüssel-Sortiment 1/2 Zoll in Metallkassette	190B12P23	71
Steckschlüssel-Sortiment 1/2 Zoll in Metallkassette	190B12P23IN	71
Steckschlüssel-Sortiment 1/2 Zoll in Metallkassette	190B12P24	72
Steckschlüssel-Sortiment 1/2 Zoll in Metallkassette	190BHX1P20	72
Steckschlüssel-Sortiment 1/2 Zoll in Metallkassette	190BHTX1P22	72
Steckschlüssel-Sortiment 1/2 Zoll in Modul-Einsatz für Werkzeugkiste 911	911N6P21	351
Steckschlüssel-Sortiment 1/2 Zoll, HX-Lang, in Kunststoffkassette	192/16	66
Steckschlüssel-Sortiment 1/2 Zoll, lange Ausführung auf Steckleiste	190H12LP7	69
Steckschlüssel-Sortiment 1/2 Zoll, lange Ausführung, schutzisoliert, in Metallkassette	190VDE12P11L	125
Steckschlüssel-Sortiment 1/2 Zoll, schutzisoliert, in Kunststoffkassette	190VDE6P10	125
Steckschlüssel-Sortiment 1/2 Zoll, schutzisoliert, in Metallkassette	190VDE6P11A	125
Steckschlüssel-Sortiment 1/2 Zoll, schutzisoliert, in Metallkassette	190VDEDD6P13B	126
Steckschlüssel-Sortiment 1/2 Zoll, TX-Lang, in Kunststoffkassette	192/17	66
Steckschlüssel-Sortiment 1/4 Zoll in Metallkassette	188/8	56
Steckschlüssel-Sortiment 1/4 Zoll in Metallkassette	1888/8	57
Steckschlüssel-Sortiment 1/4 Zoll in Metallkassette	1888BP16INCH	57
Steckschlüssel-Sortiment 1/4 Zoll in Metallkassette	1888B12P16	57
Steckschlüssel-Sortiment 1/4 Zoll in Metallkassette	1888B12P16INCH	57
Steckschlüssel-Sortiment 1/4 Zoll in Metallkassette	188C	56
Steckschlüssel-Sortiment 3/4 Zoll in Metallkassette	197MB1	74
Steckschlüssel-Sortiment 3/4 Zoll in Metallkassette	197MB2	74
Steckschlüssel-Sortiment 3/4 Zoll in Metallkassette	197MB3	75
Steckschlüssel-Sortiment 3/4 Zoll in Metallkassette	197MB4	75
Steckschlüssel-Sortiment 3/8 Zoll in Metallkassette	239A	62
Steckschlüssel-Sortiment 3/8 Zoll in Metallkassette	239A12P24	62
Steckschlüssel-Sortiment 3/8 Zoll in Metallkassette	239C	62
Steckschlüssel-Sortiment 3/8 Zoll in Metallkassette	239D	63
Steckschlüssel-Sortiment, 1/4 Zoll, auf Steckleiste	1888HP12	56
Steckschlüssel-Sortiment, 1/4 Zoll, lange Ausführung, auf Steckleiste	1888HLP9	56
Stiftschlüssel für Innen-TX-Schrauben mit Stift, Set im Kunststoffclip	220/7TXPH	44
Stiftschlüssel für Innen-TX-Schrauben, Set im Falthalter	220/7TXNFH	45
Stiftschlüssel mit Kugelkopf für Innensechskantschrauben	220/3S	43
Stiftschlüssel mit Tamper-TX-Profil	220/7TXN	45
Stiftschlüssel mit Tamper-TX-Profil und Bohrung	220/7TX	44
Stiftschlüssel mit TX Profil und T-Griff, Set im Karton	193TXCB	41
Stiftschlüssel mit TX Profil und T-Griff, Set im Sichtkarton	193TXCS	41
Stiftschlüssel mit TX-Profil und T-Griff	193TX	41
Stiftschlüsselset mit TX-Profil in Kunststoffclip	220/7TXNPH	45
Sphygnzange	487/2P	108

T

Tablethalter mit Gelenkarm für 990	h.990tab	235
Tankgeberschlüssel	1978/2	179
Träger für Beleuchtung mit Halter	990HL	231
Trägerschiene für Sichtlagerkisten	990HPB	230
Trägerschiene mit Kabelkanal und Steckdose	990HCP	231
Transportsockel für 991HD	991HD.BASE	199
Trennzange für Gewindestangen	586/6	147
Tür für 994	994.1	204

U

Umschaltknahe 1 Zoll	199/1.1	75
Umschaltknahe 1/2 Zoll, schutzisoliert	190.1AVDEP	124
Umschaltknahe 1/2 Zoll, schutzisoliert	190.1VDE	125
Umschaltknahe 1/4 Zoll	188.1/AB1	53
Umschaltknahe 3/4 Zoll	197.1/1	73

Umschaltknahe 3/8 Zoll	238.1/AB1	65
Umschaltknahe 3/8 Zoll, lange Ausführung	238.1/ALB1	60
Umschaltknahe für Bits, 6,3	188.1/BB1	57
Umschaltknahe, stark, 1,2"	190.1/LG	64
Umschaltknahe 1/2 Zoll, verriegelbar	190.1/AB1	67
Umschaltknahe 1/2 Zoll, verriegelbar, für sicheres Arbeiten in der Höhe	190.1/ABH-H	314
Umsteckklänge für Kreuzschrauben	636PH	161
Umsteckklänge für Schlitzschrauben	636PL	161
Umsteckklänge mit TX-Profil	636TX	161
Umsteck-Schraubendreher	636	161
Umsteck-Schraubendreher	636A	161
Unior Werkzeugwagen 920PLUS1 mit Werkzeug-Set in SOS-Modulen	1011FPLUS1	329
Unior Werkzeugwagen Economic mit Werkzeug-Set in SOS-Modulen	1011GECO	330
Universal Kabelmesser	385G	100
Universal Kabelmesser	385G	115
Universal Kabelmesser mit Hakenklinge	385H	100
Universal Kabelmesser mit Hakenklinge	385H	115
Universal-Adapter für den hinteren Motorradständer	3001.1	282
Universal-Blechscheibe, lincksschneidend	563R-PLUS/7DP	144
Universal-Blechscheibe, lincksschneidend	563L/7PR	144
Universal-Blechscheibe, rechtsschneidend	563R-PLUS/7DP	144
Universal-Blechscheibe, rechtsschneidend	563L/7PR	144
Universaleinfachhaken, 10 Stück im Set	997.1	246
Universal-Grizzange	429/3	104
Universal-Grizzange	430/3	104
Universal-Grizzange, für sicheres Arbeiten in der Höhe	429/3-H	319
Universal-Magnethalter	67156G3	168
Universal-Pult	994	203
Universal-Pult	994-BLACK	203
Universalpult mit Lochwand	994W	204
Universalpult mit Lochwand und Tür	994WD	204
Universalsäge	753P	290
Universalsäge, schutzisoliert	753VDP	137
Universalschere	582/3P	114
Universalschere	582/3A	146
Universeller Abzieher für Zahnriemenräder	2210/2A	178
Universelles Kupplungs-Zentrierwerkzeug	2210/2C	306
Unterlage für die Ständer 3000/6 und 3001/6	3001.3	282
Unterlegmatte, universal	1863	306
Unterteilung, 4-tlg. für 940ECO	940ECOS1	215
Unterteilung, 4-tlg. für Schubladen Europlus	920ES5	207
Unterteilung, 4-tlg. für Schubladen zu EuroSTYLEWerkzeugwagen	940ES3	213
Untertisch Hängeschrank, schmal	990NDH	226

V

V Meissel	1514A5	257
V-Adapter für den hinteren Ständer	3001.2	282
VDE Werkzeugsatz, premium	1018A	333
VDE-BI Werkzeug-Sortiment in Ledertasche mit Zipp-Verschluss	905VDEBI	138
VDE-BI Werkzeug-Sortiment in Ledertasche mit Zipp-Verschluss	906VDEBI	138
VDE-BI Werkzeug-Sortiment in Ledertasche mit Zipp-Verschluss	905VDEBI	350
VDE-BI Werkzeug-Sortiment in Ledertasche mit Zipp-Verschluss	906VDEBI	351
VDE-Blitzsetze, gebogen, spitz	134VDP	137
VDE-Pinzette, gerade, spitz	1340VDP	137
VDE-Pinzette, gerade, spitz	199/7.1	76
Verbindungsstück 1 Zoll	190/7.2	68
Verbindungsstück 1/2 Zoll-5/16 Zoll	6762.2	169
Verbindungsstück 3/8 Zoll	197/7.1	74
Verbindungsstück für Bits	238/7.1	61
Verbindungsstück für Bits mit 10mm Sechskantsatz	188/9	56
Verbindungsstück für Schlagschrauber 1/2 Zoll	188/13	81
Verbindungsstück für Schlagschrauber 1 Zoll	233/7.4	81
Verbindungsstück für Schlagschrauber 1/2 Zoll	231/7.4	79
Verbindungsstück für Schlagschrauber 3/4 Zoll	232/7.4	80
Verbindungsstück für Schlagschrauber 3/8 Zoll	230/7.4	77
Verbindungsstück für Steckschlüssel	188.10	56
Verbindungsstück Innenvierkant 1/4 Zoll	188/7.2	55
Aussemmierkant 3/8 Zoll	199/4.1	68
Verlängerung 1 Zoll	190/4.1	76
Verlängerung 1/2 Zoll	190/4.2	68
Verlängerung 1/2 Zoll, für sicheres Arbeiten in der Höhe	190/4.1-H	314
Verlängerung 1/2 Zoll, schutzisoliert	190/4.2VDEP	125
Verlängerung 1/4 Zoll	188/4.2	55
Verlängerung 3/4 Zoll	197/4.1	71
Verlängerung 3/8 Zoll	238/4.2	64
Verlängerung 3/8 Zoll	238/4.1	61
Verlängerung für Kantverschraubung 1/2 Zoll	190/4.15	68
Verlängerung für Kantverschraubung 1/4 Zoll	188/4.25	55
Verlängerung für Kantverschraubung 3/8 Zoll	238/4.15	61
Verlängerung für Schlagschrauber 1/2 Zoll	234/4.4	81
Verlängerung für Schlagschrauber 1 Zoll	231/4.4	79
Verlängerung für Schlagschrauber 3/4 Zoll	232/4.4	80
Verlängerung für Schlagschrauber 3/8 Zoll	230/4.4	76
Verstellbarer Schraubenschlüsselersatz für 266	266NS.2	266
Verstrebung	990C	228
Vierkantfeile mit Griff, Bastard	765HB	294
Vierkantfeile mit Griff, halbschlicht	765H1/2S	294
Vierkantfeile mit Griff, Schlicht	765HS	294
Vorderer Motorradständer	3000/6	281
Vorschnneider	194/1.2	179
Vorschnneider	455/BI	91
Vorschnneider	455/AG	91
Vorschnneider, für sicheres Arbeiten in der Höhe	455/BIH	315
Vorschlaghammer	816	184

W

Wasserpumpenzange	447/1HP	93
Wasserpumpenzange	447/4HP-PP	94
Wasserpumpenzange	441/AP	95
Wasserpumpenzange	441/7PR	95
Wasserpumpenzange	445/BI	96
Wasserpumpenzange	445/PP	96
Wasserpumpenzange	445/AG	96
Wasserpumpenzange	447/1VDEBI	127
Wasserpumpenzange	447/1VDEP	127
Wasserpumpenzange mit durchgestecktem Gelenk	447/6	95
Wasserpumpenzange mit durchgestecktem Gelenk	447/7	95
Wasserpumpenzange mit durchgestecktem Gelenk	447/BI	95
Wasserpumpenzange selbstinstellbar "HYPO"	442/1HPO	94
Wasserpumpenzange, für sicheres Arbeiten in der Höhe	447/1HPH-P	318
Wasserwaage	1250	269
Wasserwaage mit Magnet	1252	269
Wechselmesserset für 596PLUS/GG	596PLUS/7	149
Werkbank	946A	215
Werkbank mit Lochwand	946AC	215
Werkbank mit Lochwand mit Metall-Jalousie	946ACR	216
Werkstattwagen Jumbo	940JUMBO1	196
Werkstattwagen Jumbo	940JUMBO2	197
Werkzeug für das Kontrollieren der Riemenspannung für Motorräder	3201/2	280
Werkzeug für Variator-Getriebe und Kupplung, mit		

Werkzeugband Leadingedge TL-E-DD	3057/2	279
Werkzeugband Leadingedge TL-E-DD	1108DD	321
Werkzeugbänder Leadingedge TL-E-DB	1108DB	321
Werkzeugbänder Leadingedge TL-E-DS	1108DS	321
Werkzeug-Fachbodenschrank	949.1	242
Werkzeuggarnitur zum Wechsel der Ventildichtungen an Motorrädern	3059	277
Werkzeuggürtel geeignet für Arbeiten in der Höhe	1107	321
Werkzeughalter	1110	318
Werkzeughalter für 948E1	948E1.1	242
Werkzeugkiste	9121	237
Werkzeugkiste 3tlg.	9123	237
Werkzeugkiste 3tlg.	9143	238
Werkzeugkiste 5tlg.	911/5	237
Werkzeugkiste 5tlg.	912/5	238
Werkzeugkiste 5tlg.	914/5	238
Werkzeugkiste 5tlg.	915/5	238
Werkzeug-Ladestation	991LMS/PS1	203
Werkzeuglochwand	990CWR	229
Werkzeug-Lochwand für EuroVISION	940LEV	210
Werkzeug-Lochwand für Hercules	940LH	206
Werkzeuglochwand mit Metalljalousie (auch Aufsatz für Werkbank 946A und 990)	990CA	229
Werkzeuglochwand mit Metalljalousie (auch Aufsatz für Werkbank 946A und 990)	990CA	229
Werkzeugmodulschrank	991LMS.C2	202
Werkzeugsatz „Pro Kir“ für MX	3700MX PROKIT	284
Werkzeug-Set für Installateur, Basic	1013C	333
Werkzeug-Schubladenschrank	9492	242
Werkzeugset BI in Tasche mit Zipp-Verschluss	905BI	350
Werkzeugset CR in Tasche mit Zipp-Verschluss	905CR	350
Werkzeug-Set für Hobby-Anwender in Kunststoffbox	404A	350
Werkzeug-Sortiment	1000A	348
Werkzeug-Sortiment	1000AC	348
Werkzeug-Sortiment	1000AD	348
Werkzeug-Sortiment	1000B	349
Werkzeug-Sortiment	1000D	349
Werkzeug-Sortiment	1000S	349
Werkzeug-Sortiment	1000T	349
Werkzeug-Sortiment im Lederetui mit Zipp-Verschluss	302/2	350
Werkzeug-Sortiment mit Hartschalenkoffer 970U1	971/BI	350
Werkzeug-Sortiment mit Hartschalenkoffer 970U1	971/2VDE	350
Werkzeug-Sortiment mit Hartschalenkoffer 970U3	971/3VDE	350
Werkzeug-Sortiment mit Werkzeugkiste 912/5	930	351
Werkzeug-Sortiment mit Werkzeugkiste 912/5	931	351
Werkzeug-Sortiment mit Werkzeugkiste 912/5	932	351
Werkzeugtasche	909/1PES	244
Werkzeugtasche	1112	244
Werkzeugtasche für Elektriker, groß	909	244
Werkzeugtasche für Elektriker, klein	909/1	244
Werkzeugtasche mit Rollen	1113	244
Werkzeugträger mit Gelenkarm für 990	11990un	235
Werkzeugtruhe	960/1	239
Werkzeugtruhe	960/2	239
Werkzeugtruhe	960/3	239
Werkzeugtruhe Eurovision mit 3 Schubladen	939/3EV	237
Werkzeugtruhe Eurovision mit 4 Schubladen	939/4EV	237
Werkzeugtruhe mit 3 Schubladen	938/3V	236
Werkzeugtruhe mit 5 Schubladen	939/5E	237
Werkzeugwagen - EuroVISION	940EV1	208
Werkzeugwagen - EuroVISION	940EV3	208
Werkzeugwagen EuroVISION	940EV4	209
Werkzeugwagen 940EV4 mit Werkzeugset in SOS-Modulen	1011BEV4	326
Werkzeugwagen 940EV4 mit Werkzeugset in SOS-Modulen	1011CEV4	328
Werkzeugwagen 940EV6 mit Werkzeugset in SOS-Modulen	1011AEV6	325
Werkzeugwagen 940EV6 mit Werkzeugset in SOS-Modulen	1011DEV6	327
Werkzeugwagen Economic	940ECO	215
Werkzeugwagen EuroPLUS	920PLUS1	207
Werkzeugwagen EuroPLUS	920PLUS2	207
Werkzeugwagen EuroSTYLE	940E1	211
Werkzeugwagen EuroSTYLE	940E3	211
Werkzeugwagen EuroSTYLE	940E4	211
Werkzeugwagen EuroSTYLE	940E4/L	212
Werkzeugwagen EuroSTYLE	940E4/L-BLACK	212
Werkzeugwagen EuroSTYLE	940E5	212
Werkzeugwagen EuroSTYLE	940E7	213
Werkzeugwagen EuroSTYLE	940E9	213
Werkzeugwagen EuroSTYLE	948E1	242
Werkzeugwagen EuroSTYLE	94	



UNIOR-GARANTIE

Die Werkzeuge von UNIOR sind weltweit für ihre hohe Qualität berühmt, die es dem Benutzer ermöglicht, seine Arbeiten schneller und verlässlich auszuführen. Wir sind so sehr von der Qualität unserer Produkte überzeugt, dass wir Ihnen eine lebenslange UNIOR-Garantie bieten. Sollte Ihr Werkzeug jemals aufgrund eines Fehlers bei der Verarbeitung oder aufgrund eines Materialfehlers versagen, wird das Werkzeug entweder kostenlos repariert oder ausgetauscht.

Was deckt die Garantie ab?

Für die Werkzeuge von UNIOR garantieren wir, dass sie ohne Materialfehler und ohne Fehler in der Verarbeitung hergestellt sind.

Wie lange gilt die Garantie?

Diese Garantie gilt für den gesamten Lebenszyklus des UNIOR-Werkzeuges, außer bei pneumatischen und Messgeräten, für die eine Garantie von 1 Jahr ab dem Kaufdatum geboten wird. Die Garantie endet, wenn das Produkt nicht mehr nutzbar ist, und zwar aus anderen Gründen als Material- oder Verarbeitungsfehlern.

Wie wird der Garantieanspruch geltend gemacht?

Sollte bei Ihrem Produkt ein Fehler auftreten, so müssen Sie das Gerät an den Verkäufer, bei dem Sie es gekauft haben, zurückgeben. Der Verkäufer sendet das fehlerhafte Produkt an den UNIOR-Vertriebspartner im jeweiligen Land zurück.

Was unternehmen wir zur Beseitigung des Problems?

Produkte innerhalb der Garantiezeit, die aufgrund einer fehlerhaften Verarbeitung oder eines fehlerhaften Materials defekt sind, werden von UNIOR entweder repariert oder ausgetauscht und kostenlos zurückgesandt.

Was ist durch die Garantie nicht abgedeckt?

Durch diese Garantie sind keine aufgrund eines falschen oder unsachgemäßen Gebrauchs des Gerätes bzw. durch übliche Abnutzung aufgetretenen Mängel abgedeckt. UNIOR ist für keine Neben- oder Folgeschäden verantwortlich.

Steht die Garantie mit den Gesetzen des jeweiligen Landes im Einklang?

In einigen Ländern sind ein Ausschluss oder eine Beschränkung von Neben- oder Folgeschäden nicht zulässig. In einem solchen Fall sind die oben genannten Beschränkungen oder ein Ausschluss unter Umständen nicht gültig. Auf Grundlage dieser Garantie haben Sie spezifische Rechte und eventuell noch weitere Rechte, was von Staat zu Staat, von Region zu Region oder von Land zu Land unterschiedlich ist.

Keine andere ausdrückliche Zusicherung ist gültig

Diese lebenslange umfassende Garantie ist die einzige und exklusive Garantie für die UNIOR-Produkte. Kein Mitarbeiter, Handelsvertreter, Händler und keine andere Person ist ermächtigt, diese Garantie abzuändern oder irgendeine andere Garantie im Namen von UNIOR anzubieten.

Erfüllung der lebenslangen UNIOR-Garantie

UNIOR bietet eine vollumfängliche lebenslange Garantie zur Unterstützung der unter der UNIOR-Handelsmarke verkauften Produkte.

Sollten Sie mit Ihrem UNIOR-Produkt aufgrund eines Materialfehlers oder einer fehlerhaften Verarbeitung Probleme haben, so werden wir versuchen, diese Probleme in Übereinstimmung mit unseren schriftlichen Garantierichtlinien so schnell wie möglich zu beseitigen.

NORMALE ABNUTZUNG:

Üblicherweise werden unsere Werkzeuge unter den anspruchsvollsten Bedingungen verwendet. Unter solchen Bedingungen und mit der Zeit kann es bei den UNIOR-Produkten zum Verschleiß kommen. Sollten aus diesen Grund eine Wartung oder eine Serviceleistung erforderlich sein, so ist das durch die lebenslange Garantie nicht abgedeckt. Für viele unserer Produkte werden von uns Ersatzteile zur Verfügung gestellt, um dadurch die Lebensdauer unserer Werkzeuge zu maximieren. Das gilt insbesondere für pneumatische und Messgeräte. Die vollständigen Details stehen Ihnen auf unserer Webseite www.uniortools.com zur Verfügung und auch Ihr lokaler Verkäufer wird Ihnen dabei gerne behilflich sein.

FEHLERHAFTHE MATERIALIEN UND VERARBEITUNG:

Aus Erfahrung wissen wir, dass Produkte, die aufgrund von Herstellungsfehlern, d. h. durch fehlerhafte Materialien oder Verarbeitung, vorzeitig versagen, vorwiegend sehr früh im Produkt-Lebenszyklus und häufig bereits bei dem ersten oder zweiten Gebrauch des Gerätes. Wenn diese Geräte zur Prüfung zurückgesandt werden, sehen sie in der Regel wie neu aus und zeigen nur sehr wenig Gebrauchsanzeichen. Es ist unüblich für ein Produkt, das mit einem Fehler hergestellt wurde, dass es bei normalem Gebrauch längere Zeit funktioniert. Für die auf Grundlage der Garantie zur Prüfung zurückgesandten Produkte, die wir nach Monaten oder Jahren stetigen verlässlichen Betriebs erhalten, wird selten festgestellt, dass sie Material- oder Herstellungsfehler aufweisen, gewöhnlich sind die Fehlfunktionen auf Verschleiß zurückzuführen. In solchen Fällen kann die lebenslange Garantie nicht geltend gemacht werden.

Dieser Katalog ist urheberrechtlich geschützt. Der Nachdruck bzw. die Zusammenfassung einzelner Teile ist nur mit Einverständnis von Unior d.d. gestattet.

Die Produktbilder im Katalog sind symbolisch und geben den aktuellen Stand der Produkte wieder. Wegen der ständigen Verbesserung unserer Produkte kann es zu Abweichungen in der tatsächlichen Erscheinung oder bei den technischen Eigenschaften kommen. Wir übernehmen keine Haftung für eventuelle Druckfehler, für die wir uns im Voraus entschuldigen.

Wir behalten uns das Recht vor, die Preise ohne Vorankündigung zu ändern. Bei Geschäftsverkehr gelten die allgemeinen Verkaufs- und Lieferbedingungen von Unior.



UNIOR Produktions- u. Handelsges.m.b.H.

Auengasse 9
9170 Ferlach, Austria
T: +43 4227 3515 0
F: +43 4227 3515 18
E: office@unior.at
I: www.unior.at

