



KOMPRESSOREN
DRUCKLUFTTECHNIK



HAUPTKATALOG 2024

ANGEBOT FÜR UNSERE KUNDEN, DIE UNTERNEHMER UND NICHT VERBRAUCHER SIND

Entdecken Sie **IHREN** neuen AIRCRAFT Katalog

Es liegt an Ihnen, dass es die Marke AIRCRAFT gibt.

Denn, verehrte Handelspartner, als wir 1992 die Firma AIRCRAFT Kompressorenbau GmbH gegründet haben, war nicht ein Produkt am Markt zu finden, das Ihnen Komfort und Bedienbarkeit zu einem wirklich nutzerfreundlichen Preis geboten hätte. Also beschlossen wir, unsere eigenen Kompressoren zu bauen.

Schon damals waren wir unserer Zeit voraus.

Mit dem duo-airmat hatten wir einen innovativen Kompressor entwickelt, dessen Ausstattungsmerkmale manche Wettbewerber noch Jahre später als Neuheit präsentierten. Seitdem setzen wir immer wieder neue Maßstäbe und bauen unser Produktportfolio und unsere Serviceleistungen beständig für Sie aus.

Heute erhalten Sie alles aus einer Hand.

Wenn Sie es wünschen, erhalten Sie die komplette Installation Ihrer Druckluftanlage, von der Planung bis zur Montage des Rohrleitungssystems aus einer Hand. Termingerecht und zur Ihrer vollsten Zufriedenheit. Doch das ist noch lange nicht alles. Ihr AIRCRAFT Service-Team unterstützt Sie auch dabei, einen gleichbleibend hohen Wirkungsgrad Ihrer Anlagen zu erzielen und sinnvoll mit deren Energie zu wirtschaften. Durch unsere effizienten Schrauben- und Kolbenkompressoren senken Sie Ihre Strom-, Verschleiß- und Wartungskosten und sparen somit kostbare Ressourcen und bares Geld.

Auch diesen Fortschritt verdanken wir Ihnen, unseren Kunden. Denn Ihr Feedback spornt uns an, immer wieder neue Wege zu suchen und unsere Produkte und Serviceleistungen kontinuierlich weiter zu entwickeln.

Dafür sagen wir an dieser Stelle herzlichen Dank.

Wir stehen Ihnen bei allen Anliegen rund um die Drucklufttechnik stets zur Seite und schätzen Sie als treuen und vertrauten Handelspartner.

Ihr AIRCRAFT Team

Kilian Stürmer
Geschäftsführer



Klaus Hütter
Geschäftsführer



Fertigungs- und Verwaltungsgebäude in Hohenzell / Österreich



Vertrieb und Service in Hallstadt / Bamberg / Deutschland



Innovation hat bei AIRCRAFT Tradition

AIRCRAFT - damals wie heute, seiner Zeit voraus.
 Hier der AIRCRAFT duo-airmat von 1992.



AIRCRAFT in der STÜRMER Gruppe

Aircraft ist ein leistungsstarkes Unternehmen im Firmenverbund der Stürmer-Unternehmensgruppe und profitiert vom gemeinsamen europaweiten Vertrieb, dem Service, der einheitlichen weltweiten Beschaffung und der Logistik.

Mit Markenprodukten aus dem Hause STÜRMER treffen Sie immer die richtige Kaufentscheidung

Vergleichen Sie Preis und Leistung unter wirklich gleichwertigen und vergleichbaren Produkten und Sie erlangen die Gewissheit, dass Sie mit der Marke STÜRMER ein Produkt erwerben, das in Bedienkomfort, Ausstattung, Qualität, Technik und Preis-Leistung jedem Vergleich standhält.

Kompetente Beratung vor dem Kauf, After-Sales Service und eine zuverlässige Ersatzteilversorgung nach dem Kauf garantieren STÜRMER Kunden Wertsicherheit über Jahre hinweg.



SLD – Stürmer Logistik Dienste Diese Zahlen sprechen für sich

- › 20.000 Paletten-Stellplätze
- › 2.500 Fachbodenplätze für Kleinteile
- › 22.000 m² Lagerfläche
- › ca. 2.000 m² Zubehörlagerfläche
- › 46 Mitarbeiter
- › ca. 10.500 Sendungen pro Monat
- › ständig ca. 20 Mio. Euro Warenlager verfügbar
- › Ca. 50.000 m² Grundfläche

ÜBER 500.000 ARTIKEL LIEFERBEREIT:

- › ca. 21.000 Maschinen
 - › ca. 235.000 Zubehörartikel
 - › ca. 250.000 Ersatzteile
- (Stand 12.07.2021)

Wichtigste Erfolgsfaktoren

- › Schnelle Verfügbarkeit durch hohe Lagerkapazität
- › Schnelle Verlade- und Durchlaufzeiten durch Lagerplatzverwaltung und Wegeoptimierung
- › Sichere Qualität durch Scannerverfahren
- › Massive Erhöhung der Durchlässigkeit im Warenausgangsprozess

Das richtige Produkt, zur richtigen Zeit, am richtigen Ort, in der richtigen Menge, in der richtigen Qualität und zu den richtigen Kosten zur Verfügung stellen.

Das sind schon immer die erklärten Ziele, um Ihnen, unseren Handelspartnern, das Geschäft zu erleichtern und den größt möglichen Nutzen zu bieten. Nicht erst seit im April 2014 unser Logistikzentrum den Betrieb aufgenommen hat. Heute sind diese Prozesse so gefestigt, dass die Wertschöpfungskette reibungslos funktioniert.

In unserem Logistikzentrum stehen mehr als 360.000 Artikel abrufbereit. Dies ermöglicht eine zeitnahe Versendung beinahe aller Artikel deutschland- und europaweit. Qualifizierte Mitarbeiter sorgen für die ordnungsgemäße Auslieferung der Ware. Jährlich verlassen über 100.000 Sendungen per Spedition oder per Paketdienst das Firmengelände.



Wir arbeiten alle auf ein Ziel hin: Dass Sie und Ihre Kunden zufrieden sind!



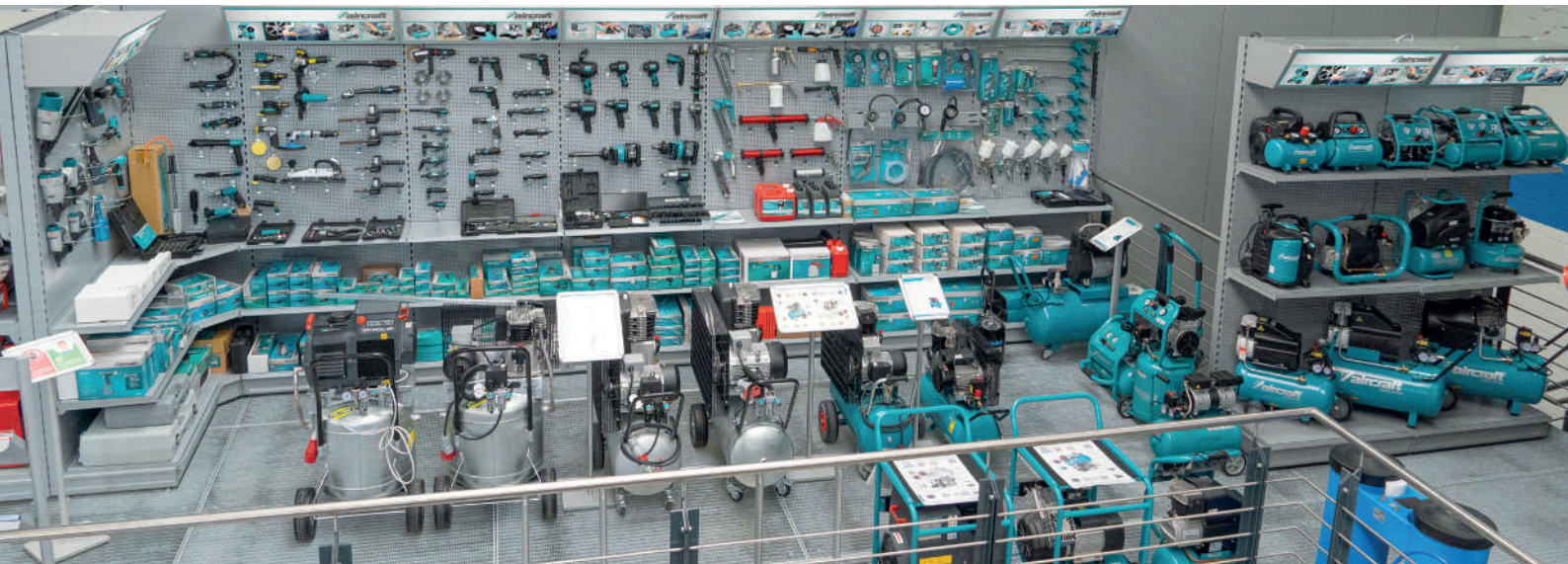

Studieren und Probieren Das STÜRMER Vorführ- und Schulungszentrum

Learning by doing

Schon Aristoteles wusste: „Was man lernen muss, um es zu tun, das lernt man, indem man es tut.“ Genau das können Sie in unserem Vorführzentrum in Hallstadt bei Bamberg tun. Auf ca. 2.000 m² stehen Ihnen nicht nur unsere Produkte, sondern auch unsere Fachberater mit ihrem gesamten Know how zur Verfügung. Sie alle kommen, wie Sie, aus der Praxis und wissen sehr genau worauf es ankommt.

Es erwarten Sie

- ▶ ca. 2.000 m² Schulungs- und Ausstellungsfläche
- ▶ 150 Maschinen permanent für Sie vorführbereit
- ▶ ein Auszug der wichtigsten Maschinen aus jeder Sparte unseres Produktportfolios

Es gibt nichts Praktischeres, als eine gute Theorie

Ganz ohne Theorie geht es nicht. Deshalb bieten wir Ihnen an unserem Firmenstandort in Hallstadt auch Produktschulungen an. Die nicht von reinen Theoretikern, sondern stets von Praktikern gehalten werden, die IHR Handwerk verstehen.

Dabei wird Ihnen nicht nur Fachwissen über die STÜRMER Produkte vermittelt, sondern auch die Unterschiede zu Wettbewerbsprodukten.

Viele Maschinen werden in der Ausstellung präsentiert, vorgeführt und erklärt. Eine praxisorientierte Theorie ist somit garantiert.

Und zum gemütlichen Ausklang von Theorie und Praxis geht es dann oft noch ins firmeneigene Bistro.



Qualität ist: Wenn der Kunde zurückkommt und nicht die Ware.

Qualität ist: Das Ergebnis unseres Produktionsprozesses

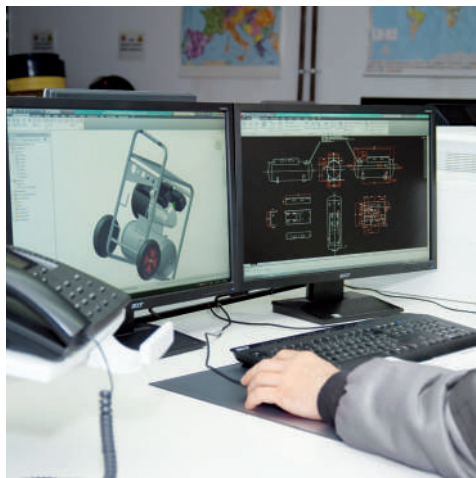

Zukunftsorientierte Entwicklung

AIRCRAFT-Produkte werden ständig weiterentwickelt. Die Entwicklungsarbeit erfolgt mit modernster 3D-CAD-Software durch Erstellung eines virtuellen Maschinenmodells. Hierbei wird neben der optimalen Funktionalität der Entwicklungen auch auf die Weiterverwertbarkeit der Daten geachtet.

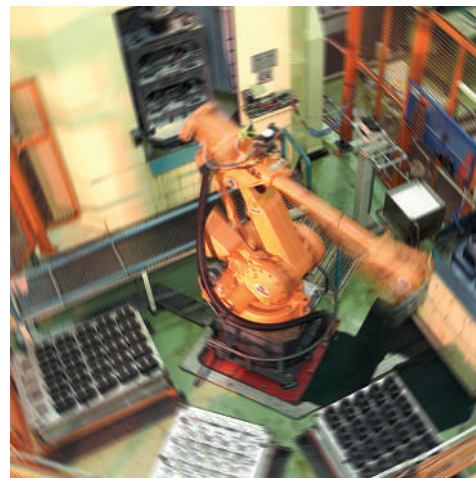

Planung

Bereits in der Planungsphase greift unsere Technikabteilung in die Entwicklung neuer Produkte, die sowohl in unserem Werk als auch bei Partnerlieferanten gefertigt werden, ein. Damit fließen sämtliche Markteinflüsse und Kundenanforderungen sofort dort ein, wo die Weichenstellungen für eine erfolgreiche Produktgestaltung getroffen werden.



Fertigung und Lieferantenbetreuung

AIRCRAFT produziert einen Großteil seiner Kompressoren in der eigenen Fertigung in Österreich. Regelmäßige Arbeitsgespräche unserer Techniker tragen dazu bei, Neu- und Weiterentwicklungen zielgerichtet in die Serienfertigung am Herstellungsort zu überführen. Diese direkte Betreuung an unseren Fertigungsstätten ist unerlässlich, um die Qualitätsprodukte herzustellen, denen unsere Kunden nun seit über 28 Jahren vertrauen.



Garantiebedingungen unter www.stuermer-maschinen.de oder bei Stürmer Maschinen GmbH anfordern



- Maximale Prüfintervalle
- Fertigung nach Merkblatt AD 2000

Qualitätssicherung

Qualitätsprüfungen mit einer durchgängigen Dokumentation sind die Basis einer gleichbleibend hohen Produktqualität. Deshalb fördern wir den Qualitätsgedanken in allen Abteilungen unseres Unternehmens. Regelmäßige Kontrollen sind ein unverzichtbarer Bestandteil unserer Qualitätssicherungsmaßnahmen. Sachverständige Mitarbeiter aus den Bereichen Elektro-, Sicherheits- und Anwendungstechnik kontrollieren die Ware nach einem fest definierten Prüfschlüssel.



Praxistests

Das Know-how unserer Techniker vereint Theorie und Praxis. Um bei der Produktzufriedenheit nichts dem Zufall zu überlassen, werden an allen Maschinen und Werkzeugen anwendungstechnische Prüfungen durchgeführt. So muss sich jedes Neuprodukt zunächst im Arbeitsalltag bewähren, bevor es ein fester Bestandteil unseres Sortiments wird. Die technische Analyse hilft uns dabei, verbleibende Schwachstellen aufzudecken und zu beseitigen.

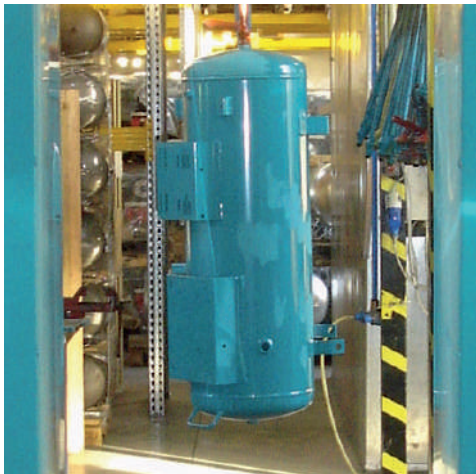

Rostschutzgarantie

Als erster Hersteller liefern wir unsere stationären Kompressoren sowie die gesamte AIRPROFI-Reihe serienmäßig mit feuerverzinkten Behältern aus. Über die gesetzliche Gewährleistung hinaus gewährt AIRCRAFT bei diesen Behältern 15 Jahre Garantie gegen Durchrostung**. Pulverbeschichtete Behälter* erhalten bei uns serienmäßig zehn Jahre Garantie gegen Durchrostung.

** mit Ausnahme der Kompressoren der besonders günstigen E-Serien*

*** Gilt nicht für ölfreie Kompressoren*



DER PROFESSIONELLE AIRCRAFT-SERVICE VIER BAUSTEINE ZU IHREM NUTZEN

1 Bestands- und Bedarfsanalyse

Wir unterstützen Sie bei Ihren Bestrebungen zu einer optimal auf Ihre Anforderungen abgestimmte und effiziente Druckluft-Anlage. Dabei können Sie auf folgende Service-Leistungen zurückgreifen: Ermittlung Ihres Druckluftbedarfs, Leckage-, Drucktaupunkt- oder Volumenstrom-Messungen und ein umfangreicher Technik- und Sicherheitscheck. Gerne führen wir auch Leckage-Ortungen und Energie-Effizienz-Messungen durch.

3 Installation und Inbetriebnahme

Das Service-Außendienst Team von AIRCRAFT und unsere Servicepartner stellen für die Kunden bundesweit verlässlichen Vor-Ort-Service sicher. Dies beinhaltet auch die Aufstellung, Installation und Inbetriebnahme Ihrer Druckluftanlage und des gesamten Rohrleitungs-Systems. Wir kümmern uns in Ihrem Auftrag auch um die Installation Ihrer Druckluftrohrleitungen und sorgen dafür, dass diese termingerecht und zur vollsten Zufriedenheit installiert werden.

2 Beratung und Planung Ihrer Anlage

Sie bauen eine neue Betriebshalle, möchten bestehende Arbeitsplätze umbauen, planen einen Ausbau oder eine Modernisierung?

4 Service und Instandhaltung

Unser Service garantiert Ihnen die Wertsicherheit Ihrer Maschine über Jahre. Im Servicefall stehen Ihnen erfahrene AIRCRAFT-Techniker sowie Ihr Fachhändler vor Ort zur Verfügung. Unser umfassendes Ersatzteillager sichert Ihnen eine kurzfristige Ersatzteilversorgung im Bedarfsfall. Sollte Ihr Kompressor einmal ausfallen, steht Ihnen bei vielen unserer Vertriebspartner während der Reparaturzeit ein Leihkompressor zur Verfügung.

Kolbenkompressor oder Schraubenkompressor?

Die grundsätzliche Entscheidung bei der Einrichtung einer Kompressorstation ist die Festlegung der Kompressorbauart. Beide Verdichtersysteme haben ihre spezifischen Vorteile:

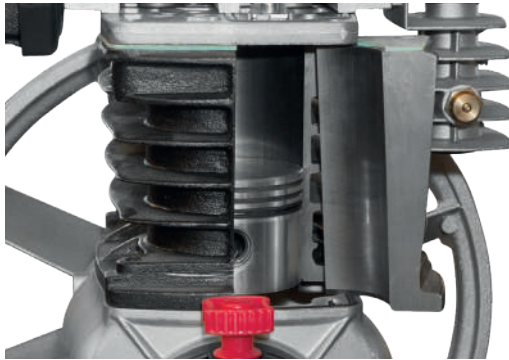

ARGUMENTE KOLBENKOMPRESSOR:

Intermittierender Bedarf

▶ Kolbenkompressoren eignen sich für schwankenden Druckluftverbrauch mit Lastspitzen. Sie können als Spitzenlast-Maschinen in einem Kompressorverbundsystem eingesetzt werden. Bei häufigen Lastwechseln sind Kolbenkompressoren die beste Wahl.

▶ Kolbenkompressoren arbeiten im **Aussetzbetrieb**, ohne Leerlauf.

Kleine Liefermengen

▶ Bei kleinen Liefermengen arbeitet der Kolbenkompressor wirtschaftlicher als der Schraubenkompressor.

▶ Kolbenkompressoren können auf hohe **Enddrücke** verdichten (8 bar, 10 bar, 15 bar, 30 bar und 35 bar).*

*Kolbenkompressoren mit Betriebsdrücken 30 bar und 35 bar auf Anfrage.

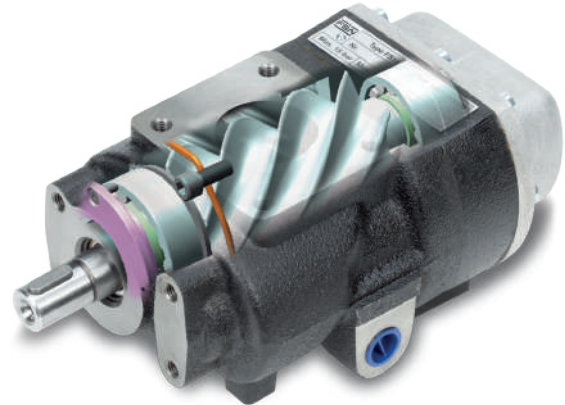

ARGUMENTE SCHRAUBENKOMPRESSOR:

Hohe Einschaltdauer ED

▶ Schraubenkompressoren sind besonders zum Einsatz bei kontinuierlichem Druckluftverbrauch ohne große Lastspitzen (ED = 100 %) vorzusehen. Sie eignen sich hervorragend als Grundlast-Maschinen in Kompressorverbund-Systemen.

Große Liefermengen

▶ Bei großen Liefermengen ist der Schraubenkompressor die wirtschaftlichste Variante.

Pulsationsfreier Volumenstrom

▶ Durch die gleichmäßige Verdichtung kann der Schraubenkompressor auch für sehr sensible Druckluftverbraucher verwendet werden.

▶ Schraubenkompressoren arbeiten bei **Verdichtungsendrücken** zwischen 5 und 14 bar am wirtschaftlichsten.

▶ Nahezu **vibrationsfrei** und sehr **leise**

▶ **Modernste** Regel- und Steuertechnik



Fazit

Wenn ein Betrieb mit **schwankendem Druckluftverbrauch** rechnet und erst später die Anlage erweitern möchte, bietet sich ein **Kolbenkompressor** an.

Liegt ein weitgehend **konstanter, hoher Druckluftbedarf** vor, sollte ein **Schraubenkompressor** eingesetzt werden.

Die Wahl des richtigen Systems sollte nicht vom Kaufpreis abhängig sein, denn dieser amortisiert sich schnell, wenn laufende Betriebskosten gespart werden. Zu den laufenden **Betriebskosten** gehören nicht nur die Energiekosten für die Druckluftherzeugung, sondern auch die **Leerlauf- und Wartungskosten**.

Welcher AIRCRAFT Kolben-Kompressor für welche Anwendung?

Kompressor / Modell	Seite	Abdichten	Bohren	Lackieren/ Konservieren	Meißeln	Heften	Nageln	Reifen füllen / Messen	Reinigen / Ausblasen	Schrauben / Reifen wechseln	wSchleifen Trennen Sandstrahlen	Sprühen	
AIRBOY 186 OF E	17	●	—	●	—	●	○	●	●	—	○	○	
MOBILBOY 185 OF E	17	●	—	●	—	●	○	●	●	—	○	○	
HANDY SILENCE 221 OF E	18	●	—	●	—	●	○	●	●	—	○	—	
AIRBOY 131 OF E	18	●	—	—	—	○	—	●	●	—	—	—	
AIRBOY SILENCE 221 OF E	19	●	—	●	—	○	—	●	●	—	—	—	
AIRBOY SILENCE 50 OF E	19	●	—	●	—	○	○	●	●	○	—	—	
AIRBOY SILENCE 100 OF E	20	●	—	●	—	○	○	●	●	—	—	—	
AIRBOY SILENCE 150 OF E	20	●	—	—	—	—	—	●	●	—	●	—	
Airboy Silence 171 OF E	21	●	—	●	—	●	—	●	●	—	●	—	
AIRBOY SILENCE 241 OF E	21	●	—	●	—	●	○	●	●	—	●	○	
COMPACT-AIR 240/40 V OF E	22	●	—	●	—	●	○	●	●	—	●	●	
COMPACT-AIR 320/90 V OF E	22	●	—	●	—	●	○	●	●	—	●	●	
COMPACT-AIR 231/20 OF E	23	●	—	●	—	●	○	●	●	—	●	○	
COMPACT-AIR 240/20 OF E	23	●	○	●	○	●	○	●	●	○	—	○	
COMPACT-AIR 320/24 V OF E	23	●	○	●	—	●	—	●	●	—	—	●	
MOBILBOY SILENCE 241/24 OF E	24	●	—	●	—	●	○	●	●	—	●	●	
MOBILBOY SILENCE 401/50 OF E	24	●	—	●	—	●	○	●	●	—	●	●	
MOBILBOY SILENCE 231/50 OF E	24	●	—	●	—	●	○	●	●	—	●	●	
MOBILBOY SILENCE 320/90 OF E	24	●	○	●	—	●	●	●	●	—	●	●	
COMPACT-AIR 440 OF PRO	25	●	○	●	○	●	—	●	●	—	●	●	
AIRCAR 440 OF PRO	26	●	○	●	○	●	—	●	●	—	●	●	
AIRPROFI 220/50 OF PRO	27	●	○	○	—	●	○	●	●	—	●	○	
AIRPROFI 440/50 OF PRO	27	●	○	●	○	●	—	●	●	—	●	●	
AIRPROFI 440/100 OF PRO	27	●	○	●	○	●	—	●	●	—	●	●	
AIRPROFI 440/90 V OF PRO	27	●	○	●	—	●	—	●	●	—	●	●	
MOBILBOY 261/24 E	30	●	—	●	—	●	—	●	●	—	●	●	
MOBILBOY 301/50 E	30	●	—	●	—	●	—	●	●	—	●	●	
MOBILBOY 401/50 E	30	●	—	●	—	●	—	●	●	—	●	●	
AIRBOY SILENCE 50 PRO	31	●	—	●	—	●	○	●	●	—	—	●	
AIRBOY 262 E	31	●	—	●	—	●	○	●	●	—	—	●	
AIRBOY KITT 90	31	●	—	●	—	●	○	●	●	—	—	●	
COMPACT-AIR 265/10 E	33	●	○	●	—	●	○	●	●	—	—	●	
COMPACT-AIR 311/24 E	33	●	○	●	—	●	—	●	●	—	●	●	
COMPACT-AIR 321/20	34	●	●	●	○	●	—	●	●	—	●	●	
COMPACT-AIR 361/24 E	35	●	●	●	○	●	—	●	●	—	●	●	
AIRCAR 321/22 PRO	37	●	—	●	○	●	—	●	●	—	●	●	
AIRCAR 553/22 PRO	37	●	●	●	●	●	—	●	●	○	—	●	
AIRCAR-BAU 500/20 B PRO	38	●	●	●	○	●	—	●	●	—	●	●	
AIRBAU 652/100 B PRO	39	●	●	●	●	●	—	●	●	—	●	●	
AIRSTAR 321/50 E	40	●	●	●	●	●	—	●	●	—	●	●	
AIRSTAR 401/50E	40	●	●	●	●	●	—	●	●	—	●	●	
AIRSTAR 403/50 E	40	●	●	●	●	●	—	●	●	—	●	●	
AIRSTAR 421/50	41	●	●	●	●	●	—	●	●	—	●	●	
AIRSTAR 423/50	41	●	●	●	●	●	—	●	●	—	●	●	
AIRSTAR 603/50	41	●	●	●	●	●	—	●	●	—	●	●	
AIRSTAR 603/90	41	●	●	●	●	●	—	●	●	—	●	●	
AIRSTAR 703/90	41	●	●	●	●	●	—	●	●	—	●	●	
AIRSTAR 863/90	41	●	●	●	●	●	—	●	●	—	●	●	
AIRSTAR 863/200	41	●	●	●	●	●	—	●	●	—	●	●	
AIRPROFI 401/50 P	43	●	●	●	●	●	—	●	●	—	●	●	
AIRPROFI 403/50 P	43	●	●	●	●	●	—	●	●	—	●	●	
AIRPROFI 503/50 P	43	●	●	●	●	●	—	●	●	—	●	●	
AIRPROFI 503/100 P	43	●	●	●	●	●	—	●	●	—	●	●	
AIRPROFI 703/100 P	44	●	●	●	●	●	—	●	●	—	●	●	
AIRPROFI 853/100 P	44	●	●	●	●	●	—	●	●	—	●	●	
AIRPROFI 853/200 P	44	●	●	●	●	●	—	●	●	—	●	●	
AIRPROFI 703/75/13 P	44	●	●	●	●	●	—	●	●	—	●	●	
AIRPROFI 703/100/15	44	●	●	●	●	●	—	●	●	—	●	●	
AIRPROFI 401/90 V	45	●	●	●	●	●	—	●	●	—	●	●	
AIRPROFI 403/90 V	45	●	●	●	●	●	—	●	●	—	●	●	
AIRPROFI 503/90 V	45	●	●	●	●	●	—	●	●	—	●	●	
<ul style="list-style-type: none"> ● bestens geeignet ○ bedingt geeignet — nicht geeignet 		Kartuschenpistolen Seite 271	Bohrmaschinen Seite 242	Air-Brush-Sets/ Lackierpistolen: Seite 266	Meißelhammer Seite 244	Klammergeräte Seite 277	Nagelgeräte Seite 277	Reifenfüllmessgeräte Seite 232	Blaspistolen Seite 277	Schlagschrauber Seite 235	Ratschenschrauber Seite 249	Schleifen, Trennen ab Seite 253 Sandstrahlen Seite 270	Blechnippel, Sandstrahlpistolen Sprühpistolen Seite 273

Die Kolben-Verdichtersysteme von AIRCRAFT

WDS

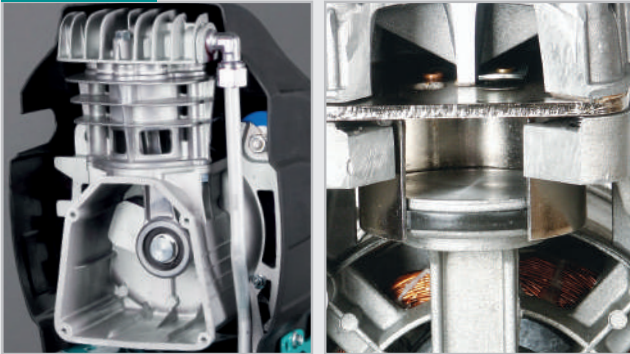

WDS+

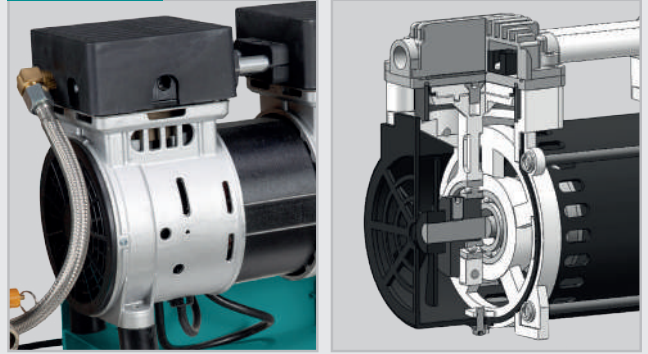

WDS – Wartungsarme Dauer-Schmierung

- ▶ Ein Kolbenring aus Teflon übernimmt beim WDS-System die Aufgabe des herkömmlichen Stahlkolbenrings
- ▶ Auf eine Schmierung mit Mineralöl wird verzichtet
- ▶ Preisgünstige Lösung durch wenige und einfache Bauteile

Die Vorteile des Schmiersystems „WDS+“

- ▶ Die ölfreien Kompressoren
- ▶ Ölwechsel oder Ölstandskontrollen entfallen
- ▶ Fast wartungsfrei
- ▶ Ideale Lösung auf Baustellen, da das Aggregat in allen Positionen ohne Probleme läuft

WDS



MOBILBOY 185 OF E

HANDY SILENCE 221 OF E

MOBILBOY 221/24 OF E

MOBILBOY SILENCE 231/50 OF E

COMPACT-AIR 320/24 OF E

COMPACT-AIR 320-24 OF E

HDS⁺

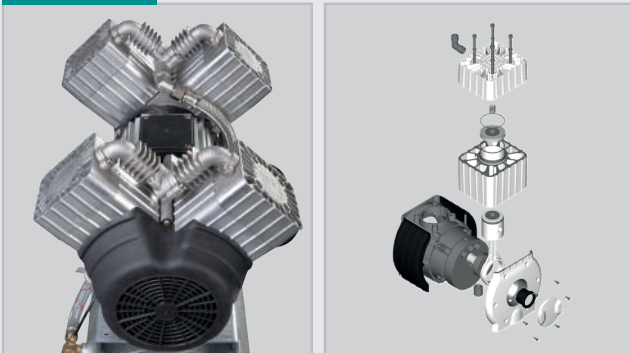

HDS⁺ – Hochleistungs-Dauer-Schmier-System

- ▶ Entwickelt für den anspruchsvollen Dauereinsatz, wenn ölfreie und saubere Druckluft benötigt wird
- ▶ Luft wird mittels eines Ventilators durch die Kühlkammern des Zylinders geblasen; dadurch wird optimale Kühlung erreicht
- ▶ **Großer Kolben, beweglich gelagert, dadurch bis zu 60% mehr Leistung gegenüber Kippkolbensystemen**
- ▶ Zylinderlaufflächen mit hochpräziser und mikroglatte Oberfläche für ein Minimum an Reibung
- ▶ Der Hochleistungskolben bzw. -kolbenring aus einer Graphit-Teflon-Carbon-Spezialmischung hat eine vielfach höhere Standzeit als ein einfacher Kolbenring aus Teflon

Die Vorteile des Schmiersystems „HDS⁺“

- ▶ Bis zu 50-fach höhere Standzeit und Lebensdauer gegenüber herkömmlichen wartungsarmen Systemen mit Taumelkolben
- ▶ Extrem wartungsarm
- ▶ Ideal, wenn ölfreie und saubere Druckluft im täglichen Einsatz benötigt wird

HOS

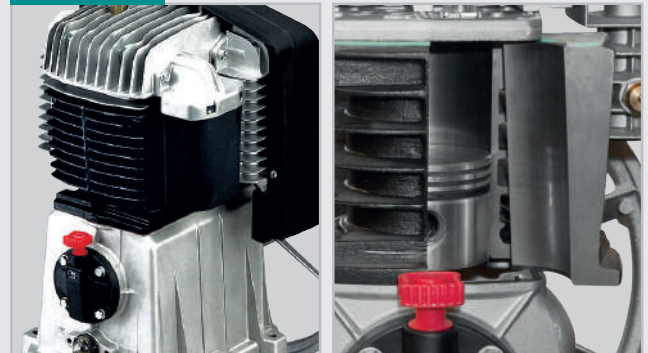

HOS – Hochleistungs-Oelschmier-System

- ▶ Der präzise verarbeitete Kolben ist mit je einem hochlegierten Kolbenring, Ölab- und Ölanstreifring versehen, die das Abdichten des Kolbens zur Zylinderwand übernehmen.
- ▶ Das Kurbelgehäuse ist mit Öl befüllt, das bei jedem Kolbenhub gegen die Zylinderwand gespritzt wird.
- ▶ Der Ölabstreifring streift die ölbenetzte Zylinderwand nach unten ab

Die Vorteile des Schmiersystems „HOS“

- ▶ Eine optimale Schmierung bei gleichzeitig optimaler Abdichtung
- ▶ Hohe Lebensdauer und hohe Zuverlässigkeit
- ▶ Wartungsarm
- ▶ Ideal im professionellen Einsatz bei hoher Luftförderleistung

HDS



AIRPROFI 220/50 OF PRO

AIRPROFI 440/100 OF PRO

HOS



Serie MOBILBOY

Serie AIRSTAR

Serie AIRPROFI V

ÖLFREIE KOMPRESSOREN



AIRBOY 186 OF E Tragbarer, ölfreier Kolbenkompressor

- ▶ Universell einsetzbar
- ▶ Mit ölfreiem WDS Verdichter⁽¹⁾
- ▶ Einfach in der Anwendung und leicht zu tragen
- ▶ Ölfreier Kolbenkompressor, somit kein Ölwechsel notwendig und kein Öl im Kondensat
- ▶ Vollautomatischer Ein-Ausschaltbetrieb
- ▶ Elektromotor mit Motorschutzschalter ausgestattet
- ▶ Je ein Manometer für Anzeige des Behälter- und Arbeitsdrucks
- ▶ Druckluftbehälter pulverbeschichtet



Modell		AIRBOY 186 OF E
Art.-Nr.		2001230
€ zzgl. USt.		149,00

Technische Daten		
Verdichtersystem ⁽¹⁾		WDS
Ansaugleistung ca.	l/min	180
Füllleistung bei 6 bar ca.	l/min	90
Höchstdruck	bar	8
Behälterinhalt	l	6
Zylinder/Stufen		1/1
Drehzahl	min ⁻¹	3.400
Schalleistungspegel L _w ⁽²⁾	dB(A)	97
Schalldruckpegel L _p	dB(A)	-
Abgabeleistung	kW	1,1
Aufnahmeleistung	kW	-
Elektr. Anschluss ~50 Hz	V	230
Abmessungen (L x B x H) ca.	mm	315 x 355 x 370
Gewicht ca.	kg	9,2



MOBILBOY 185 OF E – Handliches Trolley-Modell mit ölfreiem Verdichter für den universellen Einsatz bis zu 10 bar

- ▶ Kompaktes Modell, dadurch fahr- und tragbar
- ▶ Stabile Kunststoffräder und ausziehbarer Griff für einfachen Transport
- ▶ Praktisches Ablagefach im Gehäuse integriert
- ▶ Staufach für die Netzleitung
- ▶ Mit ölfreiem WDS Verdichter⁽¹⁾
- ▶ Ölfreier Kolbenkompressor, somit kein Ölwechsel notwendig
- ▶ Ein Manometer für den Arbeitsdruck
- ▶ Eine Einhand-Schnellkupplung
- ▶ Druckregler für stufenlose Fixierung des Arbeitsdrucks
- ▶ Kondensat-Ablassventil am Druckluftbehälter



Modell		MOBILBOY 185 OF E
Art.-Nr.		2001240
€ zzgl. USt.		189,00

Technische Daten		
Verdichtersystem ⁽¹⁾		WDS
Ansaugleistung ca.	l/min	180
Füllleistung bei 6 bar ca.	l/min	90
Höchstdruck	bar	10
Behälterinhalt	l	5
Zylinder/Stufen		1/1
Drehzahl	min ⁻¹	3.400
Schalleistungspegel L _w ⁽²⁾	dB(A)	97
Schalldruckpegel L _p	dB(A)	-
Abgabeleistung	kW	1,1
Aufnahmeleistung	kW	-
Elektr. Anschluss ~50 Hz	V	230
Abmessungen (L x B x H) ca.	mm	320 x 380 x 467
Gewicht ca.	kg	12



- Stabile Kunststoffräder und ausziehbarer Griff für einfachen Transport



- Staufach für die Netzleitung

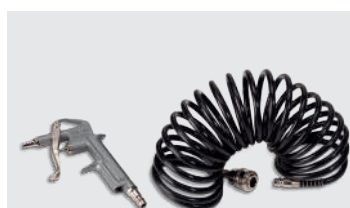

- Lieferumfang MOBILBOY 185 OF E**
- › Ausblaspistole
 - › 5 m Spiralschlauch



- Kondensat-Ablassventil am Druckluftbehälter

HANDY SILENCE 221 OF E

Mobiler, ölfreier Kolbenkompressor

- ▶ Kleiner tragbarer Kompressor mit kompakter Bauform
- ▶ Sehr laufruhiger Betrieb und damit sehr leise
- ▶ Ölfreier Kolbenkompressor: kein Ölwechsel notwendig und kein Öl im Kondensat für beste Arbeitsqualität
- ▶ Druckluftminderer für die stufenlose Einstellung des gewünschten Arbeitsdrucks
- ▶ Hochwertiger Druckschalter

- ▶ Elektromotor mit Motorschutzschalter ausgestattet
- ▶ Vollautomatischer Ein-Ausschaltbetrieb
- ▶ Druckluftbehälter pulverbeschichtet



Modell	Handy Silence 221 OF E	
Art.-Nr.	2001221	
€ zzgl. USt.	159,00	
Verdichtersystem ⁽¹⁾		
WDS		
Ansaugleistung ca.	l/min	200
Füllleistung bei 6 bar ca.	l/min	90
Höchstdruck	bar	8
Behälterinhalt	l	6
Zylinder/Stufen		2/1
Drehzahl	min ⁻¹	2.850
Schalldruckpegel Lp	dB(A)	61
Aufnahmeleistung	kW	1,1
Abgabeleistung	kW	0,75
Elektr. Anschluss ~ 50 Hz	V	230
Abmessungen (L x B x H) ca.	mm	370 x 270 x 530
Gewicht ca.	kg	16



sehr leise



Ölfrei!

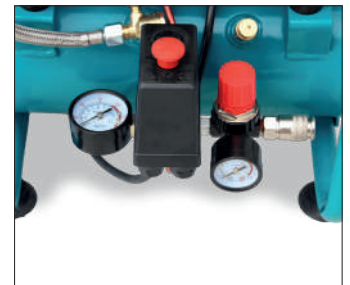

- Eine Einhand-Schnellkupplung
- Druckminderer für die stufenlose Einstellung des Arbeitsdrucks
- Hochwertiger Druckschalter

AIRBOY 131 OF E

Tragbarer, ölfreier Silent-Kolbenkompressor

- ▶ Mit ölfreiem WDS Verdichter⁽¹⁾
- ▶ Ölfreier Kolbenkompressor, somit kein Ölwechsel notwendig und kein Öl im Kondensat
- ▶ Universell einsetzbar
- ▶ Vollautomatischer Ein-Ausschaltbetrieb
- ▶ Elektromotor mit Motorschutzschalter ausgestattet
- ▶ Je ein Manometer für Anzeige des Behälter- und Arbeitsdrucks
- ▶ Druckluftbehälter pulverbeschichtet
- ▶ Sehr laufruhiger und leiser Betrieb
- ▶ Einhand-Schnellkupplung
- ▶ Druckregler



Modell	AIRBOY 131 OF E	
Art.-Nr.	2001225	
€ zzgl. USt.	129,00	

Technische Daten		
Verdichtersystem ⁽¹⁾		
WDS		
Ansaugleistung ca.	l/min	107
Füllleistung bei 6 bar ca.	l/min	42
Höchstdruck	bar	8
Behälterinhalt	l	6
Drehzahl	min ⁻¹	1.450
Schalleistungspegel Lw ⁽²⁾	dB(A)	71
Schalldruckpegel Lp	dB(A)	49
Abgabeleistung	kW	0,6
Aufnahmeleistung	kW	-
Elektr. Anschluss ~50 Hz	V	230
Abmessungen (L x B x H) ca.	mm	345 x 340 x 315
Gewicht ca.	kg	15,9



sehr leise



Ölfrei!



- Druckluftentnahme über zwei Einhand-Schnellkupplungen
- Druckminderer für stufenlose Einstellung des gewünschten Arbeitsdrucks
- Je ein Manometer für Anzeige des Behälter- und Arbeitsdrucks

AIRBOY SILENCE 50 OF E

Der handliche ölfreie Kolbenkompressor

- ▶ Kleine, kompakte Bauform
- ▶ Sehr laufruhiger und leiser Betrieb
- ▶ Lange Lebensdauer durch niedrige Drehzahl
- ▶ Druckluftbehälter pulverbeschichtet
- ▶ Elektromotor mit Motorschutzschalter ausgestattet
- ▶ Handgriff gummiert gegen Abrutschen während des Transportes
- ▶ Ölfreier Kolbenkompressor, somit kein Ölwechsel notwendig und kein Öl im Kondensat



- Druckluftentnahme über eine Einhand-Schnellkupplung
- Druckminderer für stufenlose Einstellung des gewünschten Arbeitsdrucks
- Je ein Manometer für Anzeige des Behälter- und Arbeitsdrucks

Modell		AIRBOY SILENCE 50 OF E
Art.-Nr.		2000085
€ zzgl. USt.		189,00

Technische Daten		
Ansaugleistung ca.	l/min	49
Füllleistung bei 6 bar ca.	l/min	28
Höchstdruck	bar	8
Behälterinhalt	l	4
Drehzahl	min ⁻¹	1.400
Schallleistungspegel L _w ⁽²⁾	dB(A)	69
Schalldruckpegel L _p	dB(A)	58
Abgabeleistung	kW	0,26
Aufnahmeleistung	kW	0,28
Elektr. Anschluss ~50 Hz	V	230
Abmessungen (L x B x H) ca.	mm	360 x 355 x 310
Gewicht ca.	kg	11

▶ 4 Saugnäpfe für sicheren Stand

Solange der Vorrat reicht

AIRBOY SILENCE 100 OF E

Der handliche ölfreie Kolbenkompressor

- ▶ Kleine, kompakte Bauform
- ▶ Sehr laufruhiger und leiser Betrieb
- ▶ Lange Lebensdauer durch niedrige Drehzahl
- ▶ Druckluftentnahme über eine Einhand-Schnellkupplung
- ▶ Druckminderer für stufenlose Einstellung des gewünschten Arbeitsdrucks
- ▶ Je ein Manometer für Anzeige des Behälter- und Arbeitsdrucks
- ▶ Druckluftbehälter pulverbeschichtet
- ▶ Elektromotor mit Motorschutzschalter ausgestattet
- ▶ Handgriff gummiert gegen Abrutschen während des Transportes
- ▶ Ölfreier Kolbenkompressor, somit kein Ölwechsel notwendig und kein Öl im Kondensat



Modell		AIRBOY SILENCE 100 OF E
Art.-Nr.		2000095
€ zzgl. USt.		235,00

Technische Daten		
Ansaugleistung ca.	l/min	103
Füllleistung bei 6 bar ca.	l/min	55
Höchstdruck	bar	8
Behälterinhalt	l	4
Drehzahl	min ⁻¹	1.400
Schallleistungspegel L _w ⁽²⁾	dB(A)	71
Schalldruckpegel L _p	dB(A)	60
Abgabeleistung	kW	0,4
Aufnahmeleistung	kW	0,68
Elektr. Anschluss ~50 Hz	V	230
Abmessungen (L x B x H) ca.	mm	405 x 370 x 335
Gewicht ca.	kg	17,7

▶ 4 Saugnäpfe für sicheren Stand

Mobile ölfreie Kompressoren

AIRBOY SILENCE 150 OF E

Der handliche ölfreie Kolbenkompressor

- ▶ Kleine, kompakte Bauform
- ▶ Sehr laufruhiger und leiser Betrieb
- ▶ Lange Lebensdauer durch niedrige Drehzahl
- ▶ Druckluftentnahme über eine Einhand-Schnellkupplung
- ▶ Druckminderer für stufenlose Einstellung des gewünschten Arbeitsdrucks
- ▶ Je ein Manometer für Anzeige des Behälter- und Arbeitsdrucks
- ▶ Druckluftbehälter pulverbeschichtet
- ▶ Elektromotor mit Motorschutzschalter ausgestattet
- ▶ Handgriff gummiert gegen Abrutschen während des Transportes
- ▶ Ölfreier Kolbenkompressor, somit kein Ölwechsel notwendig und kein Öl im Kondensat



- 1 Automatischer Druckschalter
- 2 Druckminderer
- 3 Einhand-Schnellkupplung
- 4 Manometer für Anzeige des Behälterdrucks
- 5 Manometer für Anzeige des Arbeitsdrucks

Modell		AIRBOY SILENCE 150 OF E
Art.-Nr.		2000150
€ zzgl. USt.		229,00

Technische Daten		
Ansaugleistung ca.	l/min	128
Füllleistung bei 6 bar ca.	l/min	60
Höchstdruck	bar	8
Behälterinhalt	l	8
Drehzahl	min ⁻¹	1.400
Schallleistungspegel L _w ⁽²⁾	dB(A)	73
Schalldruckpegel L _p	dB(A)	62
Abgabeleistung	kW	0,727
Aufnahmeleistung	kW	0,75
Elektr. Anschluss ~50 Hz	V	230
Abmessungen (L x B x H) ca.	mm	405 x 395 x 355
Gewicht ca.	kg	18,4



- ▶ Vibrationsdämpfende GummifüÙe

AIRBOY SILENCE 171 OF E

Handlicher ölfreier Kompressor mit 8 bar Höchstdruck

- ▶ Kleine, kompakte Bauform
- ▶ Sehr laufruhiger Betrieb
- ▶ Ölfreier Kolbenkompressor, somit kein Ölwechsel notwendig und kein Öl im Kondensat
- ▶ Druckluftentnahme über eine Einhand-Schnellkupplungen
- ▶ Druckminderer für stufenlose Einstellung des gewünschten Arbeitsdrucks
- ▶ Je ein Manometer für Anzeige des Behälter- und Arbeitsdrucks
- ▶ Elektromotor mit Motorschutzschalter ausgestattet
- ▶ Vibrationsdämpfende GummifüÙe
- ▶ Handgriff gummiert gegen Abrutschen während des Transportes
- ▶ Druckluftbehälter pulverbeschichtet



Modell		Airboy Silence 171 OF E
Art.-Nr.		2001265
€ zzgl. USt.		195,00

Technische Daten		
Verdichtersystem	WDS	
Ansaugleistung ca.	l/min	160
Füllleistung bei 6 tbar ca.	l/min	77
Höchstdruck	bar	8
Zylinder/Stufen	min ⁻¹	2/1
Drehzahl		1.450
Behälterinhalt	Liter	6
Schalldruckpegel L _p ⁽¹⁾	db(A)	59
Abgabeleistung	kW	1,5
Elektr. Anschluss ~50 Hz	V	230
Abmessungen (L x B x H) ca.	mm	445 x 435 x 410
Gewicht ca.	kg	20



AIRBOY SILENCE 221 OF E

Tragbarer, ölfreier Silent-Kolbenkompressor

- ▶ Kleine, kompakte Bauform
- ▶ Sehr laufruhiger Betrieb
- ▶ Ölfreier Kolbenkompressor, somit kein Ölwechsel notwendig und kein Öl im Kondensat
- ▶ Druckluftentnahme über eine Einhand-Schnellkupplung
- ▶ Druckminderer für stufenlose Einstellung des gewünschten Arbeitsdrucks
- ▶ Je ein Manometer für Anzeige des Behälter- und Arbeitsdrucks
- ▶ Elektromotor mit Motorschutzschalter ausgestattet
- ▶ Vibrationsdämpfende GummifüÙe
- ▶ Handgriff gummiert gegen Abrutschen während des Transportes
- ▶ Druckluftbehälter pulverbeschichtet

Modell	AIRBOY SILENCE 221 OF E	
Art.-Nr.	2000206	
€ zzgl. USt.	189,00	

Technische Daten		
Verdichtersystem ⁽¹⁾		WDS
Ansaugleistung ca.	l/min	221
Füllleistung bei 6 bar ca.	l/min	120
Höchstdruck	bar	8
Behälterinhalt	l	6
Drehzahl	min ⁻¹	2.800
Schalleistungspegel L _w ⁽²⁾	dB(A)	67
Schalldruckpegel L _p	dB(A)	78
Abgabeleistung	kW	0,9
Aufnahmeleistung	kW	1,13
Elektr. Anschluss ~50 Hz	V	230
Abmessungen (L x B x H) ca.	mm	370 x 355 x 330
Gewicht ca.	kg	16,4



TOP PREIS-/LEISTUNG



- Druckluftentnahme über zwei Einhand-Schnellkupplungen
- Druckminderer für stufenlose Einstellung des gewünschten Arbeitsdrucks
- Je ein Manometer für Anzeige des Behälter- und Arbeitsdrucks

AIRBOY SILENCE 241 OF E

Tragbarer, ölfreier Silent-Kolbenkompressor

- ▶ Kleiner tragbarer Kompressor mit kompakter Bauform
- ▶ Sehr laufruhiger Betrieb und damit sehr leise
- ▶ Ölfreier Kolbenkompressor: kein Ölwechsel notwendig und kein Öl im Kondensat für beste Arbeitsqualität
- ▶ Druckluftminderer für die stufenlose Einstellung des gewünschten Arbeitsdrucks
- ▶ Hochwertiger Druckschalter
- ▶ Elektromotor mit Motorschutzschalter ausgestattet

- ▶ Vollautomatischer Ein-Ausschaltbetrieb
- ▶ Je ein Manometer für Anzeige des Behälter- und Arbeitsdrucks
- ▶ Druckluftbehälter pulverbeschichtet



Modell	Airboy Silence 241 OF E	
Art.-Nr.	2000245	
€ zzgl. USt.	199,00	

Technische Daten		
Ansaugleistung ca.	l/min	240
Füllleistung bei 6 bar ca.	l/min	115
Höchstdruck	bar	10
Behälterinhalt	l	8
Zylinder/Stufen		2/1
Drehzahl	min ⁻¹	2.850
Schalleistungspegel L _w ⁽¹⁾		
Schalldruckpegel L _p	dB(A)	62
Abgabeleistung	kW	1,3
Aufnahmeleistung	kW	1,4
Elektr. Anschluss ~50 Hz	V	230
Abmessungen (L x B x H) ca.	mm	460 x 410 x 350
Gewicht ca.	kg	19



Serie COMPACT-AIR E

Mobile, ölfreie Kompressoren in vertikaler Bauweise



sehr leise



Ölfrei!

- ▶ Vielseitig einsetzbar
- ▶ Ein Stahlrahmen schützt das Aggregat, Schalter und Armaturen rundum vor Stößen
- ▶ Ölfreier Kolbenkompressor, somit kein Ölwechsel notwendig und kein Öl im Kondensat
- ▶ Elektromotor mit Motorschutzschalter ausgestattet
- ▶ Stabile Räder mit Vollgummibereifung und breiter Radstand für komfortablen Transport auch auf unebenen Untergründen und stabilen Stand

- ▶ Vibrationsdämpfende GummifüÙe
- ▶ Handgriff gummiert gegen Abrutschen während des Transportes



COMPACT-AIR 240/40 V OF E



COMPACT-AIR 320/90 V OF E

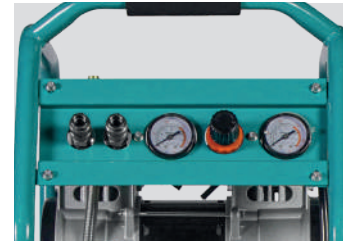

COMPACT-AIR 240/40 V OF E

- Druckluftentnahme über zwei Einhand-Schnellkupplungen
- Druckminderer für stufenlose Einstellung des gewünschten Arbeitsdrucks
- Je ein Manometer für Anzeige des Behälter- und Arbeitsdrucks



COMPACT-AIR 320/90 V OF E

- Druckluftentnahme über zwei Einhand-Schnellkupplungen
- Druckminderer für stufenlose Einstellung des gewünschten Arbeitsdrucks
- Hochwertiger CONDOR Druckschalter
- Je ein Manometer für Anzeige des Behälter- und Arbeitsdrucks

Modell		COMPACT-AIR 240/40 V OF E	COMPACT-AIR 320/90 V OF E
Art.-Nr.		2005493	2005499
€ zzgl. USt.		529,00	809,00
Technische Daten			
Ansaugleistung ca.	l/min	240	320
Füllleistung bei 6 bar ca.	l/min	140	230
Höchstdruck	bar	10	10
Behälterinhalt	l	40	90
Zylinder/Stufen		2/1	2/1
Drehzahl	min ⁻¹	1.400	1.400
Schallleistungspegel L _w ⁽¹⁾	dB(A)	84	90
Schalldruckpegel L _p	dB(A)	72	72
Abgabeleistung	kW	1,38	1,55
Aufnahmeleistung	kW	1,5	-
Elektr. Anschluss ~50 Hz	V	230	230
Abmessungen (L x B x H) ca.	mm	435 x 390 x 800	440 x 415 x 1.212
Gewicht ca.	kg	39	61





sehr leise



Ölfrei!

Serie COMPACT-AIR OF E

Ölfreie, sehr lauruhige Kompressoren für den mobilen Einsatz

- ▶ Sehr lauruhig und leise
- ▶ Ölfreier Kolbenkompressor, somit kein Ölwechsel notwendig und kein Öl im Kondensat
- ▶ Druckminderer für die stufenlose Einstellung des gewünschten Arbeitsdrucks
- ▶ Zwei Einhand-Schnellkupplungen zur Druckluftentnahme
- ▶ Je ein Manometer für Anzeige des Behälter- und Arbeitsdrucks
- ▶ Hochwertiger CONDOR Druckschalter
- ▶ Elektromotor mit Motorschutzschalter ausgestattet
- ▶ Stabile Räder mit Vollgummibereifung und breiter Radstand für komfortablen Transport auch auf unebenen Untergründen und stabilen Stand
- ▶ Flexible Panzerschlauchleitung mit Hitzeschutz
- ▶ Vollautomatischer Ein-Ausschaltbetrieb
- ▶ Druckluftbehälter pulverbeschichte
- ▶ COMPACT-AIR 240/20 OF E und 320/24 OF E: Praktische Schlauchtrommelhalterung integriert



COMPACT-AIR SILENCE 231/20 OF E



COMPACT-AIR 240/20 OF E



COMPACT-AIR 320/24 OF E
Abgebildete Druckluftschlauchtrommel und Blaspistole nicht im Lieferumfang

ZÜS geprüfter Kompressor (240/20 OF E / 320/24 OF E)

- ▶ Prüfung vor Inbetriebnahme auch durch eine befähigte Person möglich

Zubehör	Art.-Nr.	€ zzgl. USt.
Spezialöl (Flasche 0,5 l)	2500016	24,90

Modell		COMPACT-AIR 231/20 OF E	COMPACT-AIR 240/20 OF E	COMPACT-AIR 320/24 V OF E
Art.-Nr.		2005498	2005490	2005495
€ zzgl. USt.		399,00	599,00	799,00
Technische Daten				
Ansaugleistung ca.	l/min	230	240	320
Füllleistung bei 6 bar ca.	l/min	130	140	230
Höchstdruck	bar	10	10	10
Behälterinhalt	l	20	20	24
Zylinder/Stufen		2/1	2/1	2/1
Drehzahl	min ⁻¹	1.400	1.400	1.400
Schallleistungspegel L _w ⁽¹⁾	dB(A)	80	84	84
Schalldruckpegel L _p	dB(A)	69	72	72
Abgabeleistung	kW	1,3	1,38	1,55
Aufnahmeleistung	kW	-	1,5	2,2
Elektr. Anschluss ~50 Hz	V	230	230	230
Abmessungen (L x B x H) ca.	mm	460 x 450 x 740	540 x 790 x 1.040	535 x 785 x 1.140
Gewicht ca.	kg	34	41,4	54

Druckluftschlauchtrommel DST 8/31

Passend für:
Compact-Air 240/20 OF E
Compact-Air 320/24 OF E



- ▶ Schlauchlänge 30 m
- ▶ Schlauch-Ø 8 / 12 mm
- ▶ Betriebsdruck 8 bar

Zubehör	Art.-Nr.	€ zzgl. USt.
DST 8/31	2105831	24,90

(1) Schallleistungspegel nach DIN EN ISO 3744 (RL 2000/14/EG)

MOBILBOY SILENCE OF E

Ölfreie, sehr laufruhige Kolbenkompressoren für den mobilen Einsatz



Ölfrei!



sehr leise

- ▶ Sehr laufruhiger Betrieb und damit sehr leise
- ▶ Ölfreier Kolbenkompressor: kein Ölwechsel notwendig und kein Öl im Kondensat - beste Arbeitsqualität
- ▶ Druckminderer für die stufenlose Einstellung des gewünschten Arbeitsdrucks
- ▶ Hochwertiger CONDOR Druckschalter
- ▶ Elektromotor mit Motorschutzschalter ausgestattet
- ▶ Vollautomatischer Ein-Ausschaltbetrieb
- ▶ Je ein Manometer für Anzeige des Behälter- und Arbeitsdrucks
- ▶ Druckluftbehälter pulverbeschichtet
- ▶ Eine Einhand-Schnellkupplung

MOBILBOY SILENCE 241/24 OF E

- ▶ Zwei Einhand-Schnellkupplungen
- ▶ Filterdruckregler zur stufenlosen Einstellung des Arbeitsdrucks, bei gleichzeitiger Schmutz-, Öl- und Kondensatabscheidung



MOBILBOY SILENCE 241/24 OF E



MOBILBOY SILENCE 401/50 OF E



MOBILBOY SILENCE 231/50 OF E



MOBILBOY SILENCE 320/90 OF E

Modell		MOBILBOY SILENCE 241/24 OF E	MOBILBOY SILENCE 401/50 OF E	MOBILBOY SILENCE 231/50 OF E	MOBILBOY SILENCE 320/90 OF E
Art.-Nr.		2002245	2002401	2002326	2002340
€ zzgl. USt.		189,00	299,00	399,00	799,00

Technische Daten					
Ansaugleistung ca.	l/min	240	400	230	320
Füllleistung bei 6 bar ca.	l/min	115	180	130	230
Höchstdruck	bar	10	10	10	10
Behälterinhalt	l	24	50	50	90
Zylinder / Stufen		2/1	2/1	2 / 1	2 / 1
Drehzahl	min ⁻¹	2.850	2.850	1.400	1.400
Schallleistungspegel L _w ⁽¹⁾	dB(A)	-	67	80	84
Schalldruckpegel L _p	dB(A)	62	-	69	72
Abgabeleistung	kW	1,3	2,2	1,3	1,55
Aufnahmeleistung	kW	-	-	-	2,2
Elektr. Anschluss ~50 Hz	V	230	230	230	230
Abmessungen (L x B x H) ca.	mm	600 x 280 x 600	800 x 360 x 720	735 x 320 x 665	980 x 470 x 880
Gewicht ca.	kg	23	40	44	69

COMPACT-AIR 440 OF PRO – Leistungsstarker, universell einsetzbarer Kolbenkompressor in rundumgeschützter Kompakt-Bauweise



Die kompakte Sackkarren-Bauweise ermöglicht einen komfortablen Transport. Dank des Rundumschutzes bestens geeignet für den täglichen Montageeinsatz. Alle transportgefährdeten Teile sind optimal geschützt.

Laufruhiges, ölfreies V-Aggregat

- ▶ Sehr ruhiger Lauf und äußerst leise
- ▶ Hochwertige Beschichtung der Zylinderlaufflächen und Kolben für hohe Lebensdauer
- ▶ Luft wird mittels eines Ventilators durch die Kühlkammern des Zylinders geblasen; dadurch wird optimale Kühlung erreicht

Hochwertige Maximalausstattung

- ▶ Filterdruckregler zur stufenlosen Einstellung des Arbeitsdrucks bei gleichzeitiger Schmutz-

- und Kondensatsabscheidung
- ▶ Nebelöler für dosierte Schmierung der Werkzeuge
- ▶ Je eine Druckluftentnahmestelle für gefilterte Druckluft, gefilterte und geölte Druckluft und ein Direktausgang vom Behälter
- ▶ Pulverbeschichteter Druckluftbehälter
- ▶ Hochwertiger CONDOR-Druckschalter
- ▶ Je ein Manometer für Behälter- und Arbeitsdruck
- ▶ Serienmäßig mit innenliegenden geschützten Schlauch- und Kabelhaken
- ▶ Qualitätselektromotor mit hohem Anzugmoment und Motorschutzschalter

Werkzeugablage

- ▶ Die über dem Verdichter liegende Werkzeugablage schützt diesen zusätzlich beim Transport.

- ▶ Sie ist zudem als praktische Ablage für z.B. Werkzeug zu benutzen.
- ▶ Passend für die Standard-Systainer aller Elektro-Werkzeuge-Hersteller wie z.B.: Makita, Festool, Mafell, ...

Bequemer Transport und sicherer Stand

- ▶ Dank optimaler Rahmengeometrie Transport über eine Treppe durch eine Person möglich
- ▶ Leicht anzukippen und rückschonend zu fahren
- ▶ Große, pannensichere Laufräder mit breitem Radstand

Druckluftleitungen und -behälter mit langer Standzeit

- ▶ Flexible Panzerschlauchleitung mit Hitzeschutz verhindert Vibrationsbrüche

ZÜS geprüfter Kompressor

- ▶ Prüfung vor Inbetriebnahme auch durch eine befähigte Person möglich

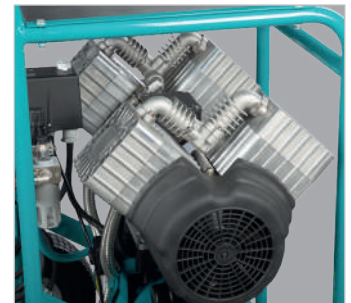

- Laufruhiges, ölfreies V-Aggregat
- Kein Ölwechsel notwendig und kein Öl im Kondensat
- Niedrige Drehzahl, dadurch hohe Lebensdauer
- Äußerst leise



- Hochwertige Maximalausstattung
- **Bedienfeld** ergonomisch günstig angebracht, übersichtlich strukturiert und selbsterklärend



- Große, pannensichere Laufräder
- Keine platten Reifen mehr möglich, bei vollem Komfort

Modell	COMPACT-AIR 440 OF PRO	
Art.-Nr.	2015550	
€ zzgl. USt.	2.199,00	

Technische Daten		
Ansaugleistung ca.	l/min	440
Füllleistung bei 6 bar ca.	l/min	267
Höchstdruck	bar	10
Behälterinhalt	l	50
Zylinder / Stufen		4 / 1
Drehzahl	min ⁻¹	1.400
Schallleistungspegel Lw	dB(A)	-
Schalldruckpegel Lp	dB(A)	70
Abgabeleistung	kW	1,7
Aufnahmeleistung	kW	2,2
Elektr. Anschluss ~50 Hz	V	400
Abmessungen (L x B x H) ca.	mm	590 x 620 x 960
Gewicht ca.	kg	71



AIRCAR OF PRO – Leistungsstarkes, fahrbares Druckluftzentrum für den professionellen Einsatz



Universell einsetzbar. Der Rahmen ist zugleich Werkzeugablage wie auch Rundumschutz für alle empfindlichen Bauteile. Im Fußraum sind keine Bauteile die beim Ankippen und Transport beschädigt werden können.

- ▶ Entwickelt für den anspruchsvollen Dauereinsatz, wenn ölfreie und saubere Druckluft benötigt wird
- ▶ Luft wird mittels eines Ventilators durch die Kühlkammern des Zylinders geblasen; dadurch wird optimale Kühlung erreicht
- ▶ **Großer Kolben, beweglich gelagert, dadurch bis zu 60% mehr Leistung gegenüber Kippkolbensystemen**
- ▶ Zylinderlaufflächen mit hochpräziser und mikroglatte Oberfläche für ein Minimum an Reibung
- ▶ Der Hochleistungskolben bzw. -kolbenring aus

einer Graphit-Teflon-Carbon-Spezialmischung hat eine vielfach höhere Standzeit als ein einfacher Kolbenring aus Teflon

Hochwertige Maximalausstattung

- ▶ Filterdruckregler zur stufenlosen Einstellung des Arbeitsdrucks bei gleichzeitiger Schmutz- und Kondensatabscheidung
- ▶ Nebelöl für dosierte Schmierung der Werkzeuge
- ▶ Je eine Druckluftentnahmestelle für gefilterte Druckluft, gefilterte und geölte Druckluft und ein Direktausgang vom Behälter
- ▶ Hochwertiger CONDOR-Druckschalter
- ▶ Je ein Manometer für Behälter- und Arbeitsdruck
- ▶ Serienmäßig mit innenliegendem geschütztem Schlauchhaken

Druckluftleitungen und -behälter mit langer Standzeit

- ▶ Flexible Panzerschlauchleitung mit Hitzeschutz verhindert Vibrationsbrüche
- ▶ Pulverbeschichteter Druckluftbehälter mit zehn Jahren Garantie gegen Durchrostung

Drei Einhand-Sicherheitskupplungen

- ▶ Einhand-Sicherheits-Kupplungen nach DIN EN 983 von AIRCRAFT als erstem Hersteller serienmäßig eingesetzt
- ▶ Zwei getrennte Verriegelungs-Systeme für maximale Arbeitssicherheit
- ▶ Kein Aufpeitschen der Schlauchleitung beim Entkuppeln

ZÜS geprüfter Kompressor

- ▶ Prüfung vor Inbetriebnahme auch durch eine befähigte Person möglich

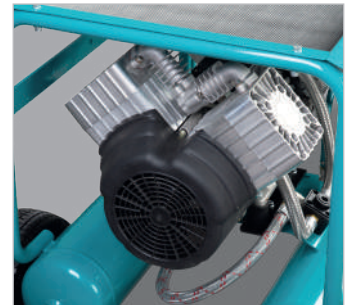

- *Laufruhiges, ölfreies V-Aggregat*
- *Kein Ölwechsel notwendig und kein Öl im Kondensat*
- *Niedrige Drehzahl, dadurch hohe Lebensdauer*
- *Äußerst leise*

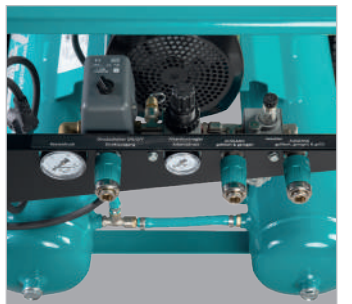

- *Hochwertige Maximalausstattung*
- *Bedienfeld ergonomisch günstig angebracht, übersichtlich strukturiert und selbsterklärend*



- *Große, pannensichere Laufräder*
- *Keine platten Reifen mehr möglich, bei vollem Komfort*

Modell	AIRCAR 440 OF PRO	
Art.-Nr.	2015530	
€ zzgl. USt.	2.455,00	
Technische Daten		
Ansaugleistung ca.	l/min	440
Füllleistung bei 6 bar ca.	l/min	267
Höchstdruck	bar	10
Behälterinhalt	l	2x 11
Zylinder / Stufen		4 / 1
Drehzahl	min ⁻¹	1.400
Schallleistungspegel Lw	dB(A)	-
Schalldruckpegel Lp	dB(A)	70
Abgabeleistung	kW	1,7
Aufnahmeleistung	kW	2,2
Elektr. Anschluss ~50 Hz	V	400
Abmessungen (L x B x H) ca.	mm	800 x 690 x 690
Gewicht ca.	kg	85

AIRPROFI OF PRO

Mobiler Kolbenkompressor mit ölfreiem, direktgekuppeltem V-Aggregat



- ▶ Entwickelt für den anspruchsvollen Dauereinsatz, wenn ölfreie und saubere Druckluft benötigt wird
- ▶ Luft wird mittels eines Ventilators durch die Kühlkammern des Zylinders geblasen; dadurch wird optimale Kühlung erreicht
- ▶ **Großer Kolben, beweglich gelagert, dadurch bis zu 60% mehr Leistung gegenüber Kippkolbensystemen**
- ▶ Zylinderlaufflächen mit hochpräziser und mikroglatte Oberfläche für ein Minimum an Reibung
- ▶ Der Hochleistungskolben bzw. -kolbenring aus einer Graphit-Teflon-Carbon-Spezialmischung hat eine vielfach höhere Standzeit als ein einfacher Kolbenring aus Teflon

Hochwertige Maximalausstattung

- ▶ Filterdruckregler zur stufenlosen Einstellung des Arbeitsdrucks, bei gleichzeitiger Schmutz-, Öl- und Kondensatabscheidung
- ▶ Je eine Druckluftentnahmestelle für gefilterte Druckluft, gefilterte und geölte Druckluft und ein Direktausgang am Druckluftbehälter
- ▶ Zwei Einhand-Sicherheitskupplungen
- ▶ Hochwertiger automatischer CONDOR-Druckschalter
- ▶ Je ein Manometer für Behälter- und Arbeitsdruck
- ▶ Einfacher Kondensatablass über Kugelhahn

Druckluftleitungen und -behälter mit langer Standzeit

- ▶ Flexible Panzerschlauchleitung mit Hitzeschutz verhindert Vibrationsbrüche
- ▶ Innen und außen feuerverzinkter, korrosionsgeschützter Druckluftbehälter mit 15 Jahren Garantie gegen Durchrostung

Einhand-Sicherheitskupplungen

- ▶ Einhand-Sicherheitskupplungen nach DIN EN 983 von AIRCRAFT als erstem Hersteller serienmäßig eingesetzt
- ▶ Zwei getrennte Verriegelungs-Systeme für maximale Arbeitssicherheit
- ▶ Kein Aufpeitschen der Schlauchleitung beim Entkuppeln

Bequemer Transport

- ▶ Transport rückenschonend in aufrechter Haltung und ohne Anheben
- ▶ Weiterer Transportgriff direkt am Behälter
- ▶ Zwei große, pannensichere Laufräder, zwei Lenkrollen mit Feststellbremse
- ▶ Stabiles Lenkfahrwerk mit Feststellbremse



- *Laufruhiges, ölfreies V-Aggregat*
- *Kein Ölwechsel notwendig und kein Öl im Kondensat*
- *Niedrige Drehzahl, dadurch hohe Lebensdauer*
- *Äußerst leise*

ZÜS geprüfter Kompressor

- ▶ Prüfung vor Inbetriebnahme auch durch eine befähigte Person möglich



AIRPROFI 220/50 OF PRO



AIRPROFI 440/50 OF PRO



AIRPROFI 440/100 OF PRO

Modell	AIRPROFI 220/50 OF PRO	AIRPROFI 440/50 OF PRO	AIRPROFI 440/100 OF PRO
Art.-Nr.	2015225	2015445	2015446
€ zzgl. USt.	1.479,00	2.269,00	2.389,00

Technische Daten		AIRPROFI 220/50 OF PRO	AIRPROFI 440/50 OF PRO	AIRPROFI 440/100 OF PRO
Ansaugleistung ca.	l/min	220	440	440
Füllleistung bei 6 bar ca.	l/min	134	267	267
Höchstdruck	bar	10	10	10
Behälterinhalt	l	50	50	100
Zylinder / Stufen		2 / 1	4 / 1	4 / 1
Drehzahl	min ⁻¹	1.400	1.400	1.400
Schallleistungspegel Lw	dB(A)	-	-	-
Schalldruckpegel Lp	dB(A)	70	70	70
Abgabeleistung	kW	1,1	1,7	1,7
Aufnahmeleistung	kW	1,5	2,2	2,2
Elektr. Anschluss ~50 Hz	V	230	400	400
Abmessungen (L x B x H) ca.	mm	1.080 x 450 x 860	1.080 x 450 x 860	1.260 x 490 x 970
Gewicht ca.	kg	62	78	91

AIRPROFI 440/90 V OF PRO

Mobiler Kolbenkompressor mit ölfreiem, direktgekuppeltem V-Aggregat



- ▶ Entwickelt für den anspruchsvollen Dauereinsatz, wenn ölfreie und saubere Druckluft benötigt wird
- ▶ Luft wird mittels eines Ventilators durch die Kühlkammern des Zylinders geblasen; dadurch wird optimale Kühlung erreicht
- ▶ **Großer Kolben, beweglich gelagert, dadurch bis zu 60% mehr Leistung gegenüber Kippkolbensystemen**
- ▶ Zylinderlaufflächen mit hochpräziser und mikroglatte Oberfläche für ein Minimum an Reibung
- ▶ Der Hochleistungskolben bzw. -kolbenring aus einer Graphit-Teflon-Carbon-Spezialmischung hat eine vielfach höhere Standzeit als ein einfacher Kolbenring aus Teflon

Hochwertige Maximalausstattung

- ▶ Filterdruckregler zur stufenlosen Einstellung

- des Arbeitsdrucks, bei gleichzeitiger Schmutz-, Öl- und Kondensatabscheidung
- ▶ Je eine Druckluftentnahmestelle für gefilterte Druckluft, gefilterte und geölte Druckluft und ein Direktausgang am Druckluftbehälter
- ▶ Zwei Einhand-Sicherheitskupplungen
- ▶ Hochwertiger CONDOR-Druckschalter
- ▶ Je ein Manometer für Behälter- und Arbeitsdruck
- ▶ Einfacher Kondensatablass über Kugelhahn

Druckluftleitungen und -behälter mit langer Standzeit

- ▶ Flexible Panzerschlauchleitung mit Hitzeschutz verhindert Vibrationsbrüche
- ▶ Innen und außen feuerverzinkter, korrosionsgeschützter Druckluftbehälter mit 15 Jahren Garantie gegen Durchrostung

Einhand-Sicherheitskupplungen

- ▶ Einhand-Sicherheitskupplungen nach DIN EN 983 von AIRCRAFT als erstem Hersteller serienmäßig eingesetzt
- ▶ Zwei getrennte Verriegelungs-Systeme für maximale Arbeitssicherheit
- ▶ Kein Aufpeitschen der Schlauchleitung beim Entkuppeln

Bequemer Transport

- ▶ Transport rückenschonend in aufrechter Haltung und ohne Anheben
- ▶ Weiterer Transportgriff direkt am Behälter
- ▶ Große, pannensichere Laufräder

Sofort einsatzbereit

- ▶ Vollautomatischer Ein-Ausschaltbetrieb
- ▶ Mit allen Sicherheitseinrichtungen
- ▶ Komplett anschlussfertig



- Laufruhiges, ölfreies V-Aggregat
- Kein Ölwechsel notwendig und kein Öl im Kondensat
- Niedrige Drehzahl, dadurch hohe Lebensdauer
- Äußerst leise

Modell		AIRPROFI 440/90 V OF PRO
Art.-Nr.		2015448
€ zzgl. USt.		2.389,00

Technische Daten		
Ansaugleistung ca.	l/min	440
Füllleistung bei 6 bar ca.	l/min	267
Höchstdruck	bar	10
Behälterinhalt	l	90
Zylinder / Stufen		4 / 1
Drehzahl	min ⁻¹	1.400
Schallleistungspegel Lw	dB(A)	-
Schalldruckpegel Lp	dB(A)	70
Abgabeleistung	kW	1,7
Aufnahmeleistung	kW	2,2
Elektr. Anschluss ~50 Hz	V	400
Abmessungen (L x B x H) ca.	mm	600 x 600 x 1.070
Gewicht ca.	kg	78



- Hochwertige Maximalausstattung

AIRPROFI 600/100 OF PRO / 600/200 OF PRO

Mobile Kolbenkompressoren mit ölfreien, direktgekuppelten V-Aggregaten

- ▶ Entwickelt für den anspruchsvollen Dauereinsatz, wenn ölfreie und saubere Druckluft benötigt wird
- ▶ Luft wird mittels eines Ventilators durch die Kühlkammern des Zylinders geblasen; dadurch wird optimale Kühlung erreicht
- ▶ **Großer Kolben, beweglich gelagert, dadurch 60% mehr Leistung gegenüber Kippkolbensystemen**
- ▶ Zylinderlaufflächen mit hochpräziser und mikroglatte Oberfläche für ein Minimum an Reibung
- ▶ Die Hochleistungskolben bzw. der -kolbenring aus einer Graphit-Teflon-Carbon-Spezialmischung hat eine vielfach höhere Standzeit als ein einfacher Kolbenring aus Teflon
- ▶ Hochwertige Maximalausstattung
- ▶ Filterdruckregler zur stufenlosen Einstellung des Arbeitsdrucks, bei gleichzeitiger Schmutz-, Öl- und Kondensatabscheidung
- ▶ Je eine Druckluftentnahmestelle für gefilterte Druckluft, gefilterte und geölte Druckluft und ein Direktausgang am Druckluftbehälter
- ▶ Zwei Komfort-Sicherheits-Schnellkupplungen
- ▶ Hochwertiger CONDOR-Druckschalter
- ▶ Je ein Manometer für Behälter- und Arbeitsdruck
- ▶ Einfacher Kondensatablass über Kugelhahn

- ▶ Druckluftleitungen und -behälter mit langer Standzeit
- ▶ Flexible Panzerschlauchleitung mit Hitzeschutz verhindert Vibrationsbrüche
- ▶ Innen und außen feuerverzinkter, korrosionsgeschützter Druckluftbehälter mit 15 Jahre Garantie gegen Durchrostung
- ▶ Einhand-Sicherheits-Kupplungen nach DIN EN 983 von AIRCRAFT als erstem Hersteller serienmäßig eingesetzt
- ▶ Zwei getrennte Verriegelungs-Systeme für maximale Arbeitssicherheit
- ▶ Kein Aufpeitschen der Schlauchleitung beim Entkuppeln
- ▶ Bequemer Transport
- ▶ Transport rückenschonend in aufrechter Haltung und ohne Anheben
- ▶ Weiterer Transportgriff direkt am Behälter
- ▶ Pannensichere PU-Schaum-Laufräder
- ▶ Stabiles Lenkfahrwerk mit Feststellbremse
- ▶ Sofort einsatzbereit
- ▶ Vollautomatischer Ein-Ausschaltbetrieb
- ▶ Mit allen Sicherheitseinrichtungen
- ▶ Komplett anschlussfertig



- Pannensichere PU-Schaum-Laufräder
- Keine platten Reifen mehr möglich, bei vollem Komfort



- Filterdruckregler zur stufenlosen Einstellung des Arbeitsdrucks, bei gleichzeitiger Schmutz-, Öl- und Kondensatabscheidung
- Je ein Manometer für Behälter- und Arbeitsdruck
- Je eine Druckluftentnahmestelle für gefilterte und gefiltert-/geölte Druckluft und ein Direktausgang vom Behälter
- Zwei Komfort-Sicherheits-Schnellkupplungen
- Hochwertiger CONDOR Druckschalter



- Laufruhiges, ölfreies V-Aggregat
- Kein Ölwechsel notwendig und kein Öl im Kondensat
- Niedrige Drehzahl, dadurch hohe Lebensdauer
- Äußerst leise

Modell		AIRPROFI 600/100 OF PRO	AIRPROFI 600/200 OF PRO
Art.-Nr.		2015606	2015607
€ zzgl. USt.		2.599,00	2.699,00
Ansaugleistung ca.	l/min	510	510
Füllleistung bei 6 bar ca.	l/min	300	300
Höchstdruck	bar	10	10
Behälterinhalt	l	100	200
Zylinder/Stufen		4/1	4/1
Drehzahl	min ⁻¹	1.400	1.400
Schallleistungspegel L _w	dB(A)	-	-
Schalldruckpegel L _p	dB(A)	75	75
Abgabeleistung	kW	2,3	2,3
Aufnahmeleistung	kW	3	3,0
Elektr. Anschluss ~ 50 Hz	V	400	400
Abmessungen (L x B x H) ca.	mm	1.260 x 490 x 990	1.120 x 500 x 1.030
Gewicht ca.	kg	94	163

MOBILE EINSTIEGSKLASSE UND KOMPAKTE



Serie MOBILBOY E –

Direktgekoppelte, mobile Kompressoren mit konventioneller Ausstattung

- ▶ Aggregate mit Hochleistungs-Ölschmier-System, effiziente Schmierung bei gleichzeitig optimaler Abdichtung
- ▶ Druckminderer für stufenlose Einstellung des gewünschten Arbeitsdrucks
- ▶ Druckluftentnahme über Einhand-Schnellkupplung
- ▶ Vollautomatischer Ein-Ausschaltbetrieb über Druckschalter
- ▶ Je ein Manometer für Anzeige des Behälter- und Arbeitsdrucks
- ▶ Elektromotor mit Schutzschalter ausgestattet
- ▶ Druckluftbehälter pulverbeschichtet

MOBILBOY 261/24 E

- ▶ Zwei Kunststoffräder hinten
- ▶ Gummifuß vorne
- ▶ Druckluftleitung aus Aluminium
- ▶ Eine Einhand-Schnellkupplung

MOBILBOY 301/50 E und MOBILBOY 401/50 E

- ▶ Stabile Räder mit Vollgummibereifung und breitem Radstand für komfortablen Transport auch auf unebenen Untergründen und stabilen Stand
- ▶ Zwei Gummipuffer vorn
- ▶ Druckluftleitung aus Kupfer
- ▶ Zwei Einhand-Schnellkupplungen

MOBILBOY 401/50 E

Filterdruckregler zur stufenlosen Einstellung des Arbeitsdrucks, bei gleichzeitiger Schmutz-, Öl- und Kondensatabscheidung

Unsere Economy-Modelle erhalten Sie zu besonders günstigen Preisen!



MOBILBOY 301/50 E



MOBILBOY 401/50 E



MOBILBOY 301/50 E und MOBILBOY 401/50 E

- Luftentnahme über zwei Einhand-Schnellkupplungen
- Druckminderer für die stufenlose Einstellung des gewünschten Arbeitsdrucks
- Je ein Manometer für Anzeige des Behälter- und Arbeitsdrucks

Modell		Mobilboy 261/24 E	Mobilboy 301/50 E	Mobilboy 401/50 E
Art.-Nr.		2003725	2003731	2003741
€ zzgl. USt.		165,00	219,00	299,00

Technische Daten				
Ansaugleistung ca.	l/min	260	300	400
Füllleistung bei 6 bar ca.	l/min	120	145	200
Höchstdruck	bar	10	10	10
Behälterinhalt	l	24	50	50
Zylinder/Stufen		1/1	1/1	2/1
Drehzahl	min ⁻¹	2.850	2.850	2.850
Schalldruckpegel Lp	dB(A)	74,3	73	74
Abgabeleistung	kW	1,55	1,9	2,3
Elektrischer Anschluss ~50 Hz	V	230	230	230
Abmessungen (L x B x H) ca.	mm	565 x 315 x 570	800 x 360 x 750	800 x 380 x 750
Gewicht ca.	kg	24	35	42



AIRBOY SILENCE 50 PRO

Der tragbare Kompressor für mehr Flexibilität im täglichen Einsatz

- ▶ Qualitätselektromotor mit hohem Anzugsmoment
- ▶ Mit Motoranlaufentlastung und Motorschutzschalter ausgestattet
- ▶ Vollautomatischer Ein-Ausschaltbetrieb
- ▶ Schalter und Armaturen sind bestens durch den Rohrrahmen geschützt
- ▶ Druckluftbehälter pulverbeschichtet
- ▶ Optimiert für geringen Luftbedarf wie z.B. Airbrush-Arbeiten
- ▶ Extrem leiser Lauf durch die gekapselte Bauweise - nur 43 dB(A), dadurch problemloser Einsatz z. B. in Wohnungen, Büros usw.
- ▶ Durch serienmäßigen Filterdruckregler ist der Arbeitsdruck stufenlos einstellbar, bei gleichzeitiger Schmutz-, Öl- und Kondensatabscheidung
- ▶ Gummierter Tragegriff gegen Abrutschen

Modell	AIRBOY SILENCE 50 PRO	
Art.-Nr.	2000100	
€ zzgl. USt.	779,00	

Technische Daten		
Verdichtersystem ⁽¹⁾		gekapselt
Ansaugleistung ca.	l/min	50
Füllleistung bei 6 bar ca.	l/min	33
Höchstdruck	bar	8
Behälterinhalt	l	9
Zylinder/Stufen		1/1
Drehzahl	min ⁻¹	2.900
Schallleistungspegel L _w ⁽²⁾	dB(A)	43
Schalldruckpegel L _p		-
Abgabeleistung	W	340
Aufnahmeleistung	W	-
Elektr. Anschluss ~50 Hz	V	230
Abmessungen (L x B x H) ca.	mm	320 x 320 x 480
Gewicht ca.	kg	21



Hochwertiger Filterdruckregler

Zubehör	Art.-Nr.	€ zzgl. USt.
Spezialöl (Flasche 0,5 l)	2500016	24,90

Serie AIRBOY – Die tragbaren Kompressoren für mehr Flexibilität im täglichen Einsatz

- ▶ Qualitätselektromotoren mit hohem Anzugsmoment
- ▶ Mit Motoranlaufentlastung und Motorschutzschalter ausgestattet
- ▶ Vollautomatischer Ein-Ausschaltbetrieb
- ▶ Schalter und Armaturen sind bestens durch den Rohrrahmen geschützt
- ▶ Druckluftbehälter pulverbeschichtet
- ▶ Gummierter Tragegriff gegen Abrutschen
- ▶ Schalter und Armaturen sind bestens durch den Rohrrahmen geschützt
- ▶ Druckregler kann der gewünschte Arbeitsdruck stufenlos fixiert
- ▶ Automatischer Druckschalter
- ▶ Je ein Manometer für Behälter- und Arbeitsdruck
- ▶ Einhand-Schnellkupplung



AIRBOY 262 E

- ▶ Automatischer Druckschalter
- ▶ Ideales Einsteiger-Modell
- ▶ Einhand-Schnellkupplung
- ▶ Vibrationsdämpfende GummifüÙe

Modell	AIRBOY 262 E		AIRBOY KITT 90
Art.-Nr.	2001247		2001237
€ zzgl. USt.	315,00		569,00

Technische Daten			
Verdichtersystem ⁽¹⁾		HOS	HOS
Ansaugleistung ca.	l/min	250	85
Füllleistung bei 6 bar ca.	l/min	155	49
Höchstdruck	bar	10	15
Behälterinhalt	l	2,4	2,4
Zylinder/Stufen		1/1	1/1
Drehzahl	min ⁻¹	2.850	1.420
Schallleistungspegel L _w ⁽²⁾	dB(A)	97	85
Schalldruckpegel L _p		-	-
Abgabeleistung	kW	1,5	0,6
Aufnahmeleistung		-	-
Elektr. Anschluss ~50 Hz	V	230	230
Abmessungen (L x B x H) ca.	mm	555 x 318 x 430	510 x 270 x 400
Gewicht ca.	kg	23	21



AIRBOY KITT 90

- ▶ Ideal einsetzbar im anspruchsvollen Montagebereich
- ▶ Mit niedriger Drehzahl -dadurch reduzierte Vibration und verminderter Verschleiß der Bauteile des Kompressors
- ▶ Vibrationsdämpfende Gummi-SaugfüÙe



Serie COMPACT-AIR E

Die handlichen Universalkompressoren in Kompaktbauweise

Bedienfeld

- ▶ Das ergonomisch angebrachte Bedienfeld ist übersichtlich strukturiert und selbsterklärend.
- ▶ Je ein Manometer zur Anzeige des Behälterdrucks und des eingestellten Arbeitsdrucks
- ▶ Mit dem Druckregler kann der gewünschte Arbeitsdruck stufenlos fixiert werden.
- ▶ Mit zwei Druckluftentnahmestellen
- ▶ Serienmäßig mit **Qualitäts-Schnellkupplungen** ⁽¹⁾



Bereifung

- ▶ Die großen, stabilen Räder sorgen in Verbindung mit dem breiten Radstand für einen sicheren und komfortablen Transport auch auf unebenen Böden.



Schutzfunktion

- ▶ Kompressor in geschützter Sackkarrenbauweise
- ▶ Die Armaturen sind durch den Rohrrahmen optimal gegen Beschädigung geschützt.

Wartungsblock

- ▶ Serienmäßig mit Druckschalter
- ▶ COMPACT-AIR 311/24E mit hochwertigem Condor-Druckschalter
- ▶ Der Ein-Ausschalter ist geschützt und leicht zugänglich angebracht.
- ▶ Mit Qualitäts-Filter ausgestattet zur Schmutz-, Öl- und Kondensatabscheidung*

Abb. COMPACT-AIR 311/24 E

Hochleistungsaggregat HOS

- ▶ Der präzise verarbeitete Kolben ist mit je einem hochlegierten Kolbenring, Ölabbreifring und Ölanstreifring versehen, die das Abdichten des Kolbens zur Zylinderwand übernehmen.
- ▶ Das Kurbelgehäuse ist mit Öl befüllt, das bei jedem Kolbenhub gegen die Zylinderwand gespritzt wird.
- ▶ Der Ölabbreifring streift die ölbenetzte Zylinderwand nach unten ab.

Motor

- ▶ Qualitätselektromotoren mit hohem Anzugsmoment
- ▶ Motoranlaufentlastung, dadurch keine Anlaufprobleme
- ▶ Elektromotor mit Motorschutzschalter ausgestattet



Handgriff

- ▶ Serienmäßig mit gummiertem Tragegriff gegen Abrutschen während des Transportes



Garantie*

- ▶ Zehn Jahre Garantie auf den Druckluftbehälter gegen Durchrostung (gilt nur für COMPACT-AIR 311/24E)

Abb. COMPACT-AIR 311/24 E

⁽¹⁾ gilt nur für * COMPACT-AIR 311/24E Garantiebedingungen unter www.stuermer-maschinen.de oder bei Stürmer Maschinen GmbH anfordern

COMPACT-AIR 265/10 E

COMPACT-AIR 311/24 E
 ► Für den gelegentlichen Montageeinsatz

Modell		COMPACT-AIR 265/10 E	COMPACT-AIR 311/24 E
Art.-Nr.		2005261	2005291
€ zzgl. USt.		319,00	469,00

Technische Daten			
Verdichtersystem ⁽¹⁾		HOS	HOS
Ansaugleistung ca.	l/min	250	284
Füllleistung bei 6 bar ca.	l/min	155	190
Höchstdruck	bar	10	10
Behälterinhalt	l	10	24
Zylinder/Stufen		1/1	1 / 1
Drehzahl	min ⁻¹	2.850	2.850
Schallleistungspegel L _w ⁽²⁾	dB(A)	97	97
Schalldruckpegel L _p	dB(A)	75	75
Abgabeleistung	kW	1,5	2,2
Aufnahmeleistung	kW	1,66	2,76
Elektr. Anschluss ~50 Hz	V	230	230
Abmessungen (L x B x H) ca.	mm	420 x 350 x 730	560 x 445 x 735
Gewicht ca.	kg	24,1	34,5

ZÜS geprüfter Kompressor
 (COMPACT-AIR 311/24 EE)

- Prüfung vor Inbetriebnahme auch durch eine befähigte Person möglich

(1) Beschreibung Verdichtersysteme siehe Seite 12 (2) Schallleistungspegel nach DIN EN ISO 3744 (RL 2000/14/EG)



COMPACT-AIR 321/20 der handliche Universalkompressor in Kompaktbauweise

ZÜS geprüfter Kompressor

- ▶ Prüfung vor Inbetriebnahme auch durch eine befähigte Person möglich

Bedienfeld

- ▶ Das ergonomisch angebrachte Bedienfeld ist übersichtlich strukturiert und selbsterklärend.
- ▶ Je ein Manometer zur Anzeige des Behälterdrucks und des eingestellten Arbeitsdrucks
- ▶ Mit dem Druckregler kann der gewünschte Arbeitsdruck stufenlos fixiert werden.
- ▶ Mit zwei Druckluftentnahmestellen
- ▶ **Qualitäts-Schnellkupplungen** ⁽¹⁾



Garantie*

- ▶ Zehn Jahre Garantie auf den Druckluftbehälter gegen Durchrostung



Schutzfunktion

- ▶ Kompressor in geschützter Sackkarrenbauweise
- ▶ Die Armaturen sind durch den Rohrrahmen optimal gegen Beschädigung geschützt.

Kupfer-Druckleitung

Wartungsblock

- ▶ Serienmäßig mit **hochwertigem Condor-Druckschalter**
- ▶ Der Ein-Ausschalter ist geschützt und leicht zugänglich angebracht.
- ▶ Mit Qualitäts-Filter ausgestattet zur Schmutz-, Öl- und Kondensatabscheidung*

Handgriff

- ▶ Serienmäßig mit gummiertem Tragegriff gegen Abrutschen während des Transportes

Motor

- ▶ Qualitätselektromotoren mit hohem Anzugsmoment
- ▶ Motoranlaufentlastung, dadurch keine Anlaufprobleme
- ▶ Elektromotor mit Motorschutzschalter ausgestattet

Bereifung

- ▶ Die großen, stabilen Räder sorgen in Verbindung mit dem breiten Radstand für einen sicheren und komfortablen Transport auch auf unebenen Böden.



Abb. COMPACT-AIR 321/20

Hochleistungsaggregat HOS

- ▶ Der präzise verarbeitete Kolben ist mit je einem hochlegierten Kolbenring, Ölabbstreifring und Ölanstreifring versehen, die das Abdichten des Kolbens zur Zylinderwand übernehmen.
- ▶ Das Kurbelgehäuse ist mit Öl befüllt, das bei jedem Kolbenhub gegen die Zylinderwand gespritzt wird.
- ▶ Der Ölabbstreifring streift die ölbenetzte Zylinderwand nach unten ab.

Modell	COMPACT-AIR 321/20	
Art.-Nr.	2005300	
€ zzgl. USt.	1.245,00	
Technische Daten		
Verdichtersystem ⁽¹⁾	HOS	
Ansaugleistung ca.	l/min	310
Füllleistung bei 6 bar ca.	l/min	240
Höchstdruck	bar	10
Behälterinhalt	l	20

Zylinder/Stufen		2 / 1
Drehzahl	min ⁻¹	1.420
Schallleistungspegel L _w ⁽²⁾	dB(A)	93
Schalldruckpegel L _p	dB(A)	72
Abgabeleistung	kW	2,2
Aufnahmeleistung	kW	2,76
Elektr. Anschluss ~50 Hz	V	230
Abmessungen (L x B x H) ca.	mm	520 x 500 x 780
Gewicht ca.	kg	36

COMPACT-AIR 361/24 E der handliche Universalkompressor in Kompaktbauweise

ZÜS geprüfter Kompressor

- ▶ Prüfung vor Inbetriebnahme auch durch eine befähigte Person möglich

Bedienfeld

- ▶ Das ergonomisch angebrachte Bedienfeld ist übersichtlich strukturiert und selbsterklärend.
- ▶ Je ein Manometer zur Anzeige des Behälterdrucks und des eingestellten Arbeitsdrucks
- ▶ Mit dem Druckregler kann der gewünschte Arbeitsdruck stufenlos fixiert werden.
- ▶ Mit zwei Druckluftentnahmestellen
- ▶ **Qualitäts-Schnellkupplungen** ⁽¹⁾



Garantie*

- ▶ Zehn Jahre Garantie auf den Druckluftbehälter gegen Durchrostung



Schutzfunktion

- ▶ Kompressor in geschützter Sackkarrenbauweise
- ▶ Die Armaturen sind durch den Rohrrahmen optimal gegen Beschädigung geschützt.

Wartungsblock

- ▶ Serienmäßig mit **hochwertigem Condor-Druckschalter**
- ▶ Der Ein-Ausschalter ist geschützt und leicht zugänglich angebracht.
- ▶ Mit Qualitäts-Filter ausgestattet zur Schmutz-, Öl- und Kondensatabscheidung*

Handgriff

- ▶ Serienmäßig mit gummiertem Tragegriff gegen Abrutschen während des Transportes

Motor

- ▶ Qualitätselektromotoren mit hohem Anzugsmoment
- ▶ Motoranlaufentlastung, dadurch keine Anlaufprobleme
- ▶ Elektromotor mit Motorschutzschalter ausgestattet



Abb. COMPACT-AIR 321/20

Hochleistungsaggregat HOS

- ▶ Mit 2-Zylinder V-Aggregat und einstufiger Verdichtung
- ▶ Der präzise verarbeitete Kolben ist mit je einem hochlegierten Kolbenring, Ölabbstreifring und Ölanstreifring versehen, die das Abdichten des Kolbens zur Zylinderwand übernehmen.
- ▶ Das Kurbelgehäuse ist mit Öl befüllt, das bei jedem Kolbenhub gegen die Zylinderwand gespritzt wird.
- ▶ Der Ölabbstreifring streift die ölbenetzte Zylinderwand nach unten ab.

Modell		COMPACT-AIR 361/24 E
Art.-Nr.		2005361
€ zzgl. USt.		499,00

Technische Daten		
Verdichtersystem ⁽¹⁾		HOS
Ansaugleistung ca.	l/min	356
Füllleistung bei 6 bar ca.	l/min	215
Höchstdruck	bar	10
Behälterinhalt	l	24
Zylinder/Stufen		2 / 1

Drehzahl	min ⁻¹	2.850
Schalleistungspegel Lw ⁽²⁾	dB(A)	97
Schalldruckpegel Lp	dB(A)	75
Abgabeleistung	kW	2,2
Aufnahmeleistung	kW	2,76
Elektr. Anschluss ~50 Hz	V	230
Abmessungen (L x B x H) ca.	mm	560 x 445 x 735
Gewicht ca.	kg	37,6

(1) Beschreibung Verdichtersysteme siehe Seite 12 (2) Schalleistungspegel nach DIN EN ISO 3744 (RL 2000/14/EG)



Serie AIRCAR PRO - das leistungsstarke, fahrbare Druckluftzentrum mit praktischen Details im kompakten Format für den professionellen Einsatz

Bedienung

- ▶ Serienmäßig mit hochwertigem CONDOR Druckschalter
- ▶ Der Ein-Ausschalter ist oben geschützt und leicht zugänglich angebracht.
- ▶ Das ergonomisch günstig angebrachte Bedienfeld ist übersichtlich strukturiert und selbsterklärend.
- ▶ Je ein Manometer zur Anzeige des Behälterdrucks und des eingestellten Arbeitsdrucks
- ▶ Je eine Druckluftentnahmestelle für gefilterte Druckluft, gefilterte und geölte Druckluft und ein Druckluft-Direktausgang vom Behälter
- ▶ Serienmäßig mit **Einhand-Sicherheitskupplungen**



Fußraum

- ▶ Am Fußraum befinden sich keinerlei Armaturen oder Schalter, die beim Ankippen und Transport beschädigt werden können.

Schutzfunktion

- ▶ Der Rahmen ist zugleich Werkzeugablage wie auch Rundumschutz für alle empfindlichen Bauteile
- ▶ Die Armaturen sind optimal durch den Rohrrahmen und die oben liegende Ablage gegen Beschädigung geschützt.

Filterdruckregler

- ▶ Über den serienmäßigen Filterdruckregler ist der Arbeitsdruck stufenlos einstellbar, bei gleichzeitiger Schmutz- und Kondensatabscheidung

Nebelöler

- ▶ Über den serienmäßigen Nebelöler kann für eine ausreichende Versorgung der Werkzeuge mit Schmiermittel gesorgt werden.

AIRCAR 553/22 PRO

Hochleistungsaggregat HOS

- ▶ Der präzise verarbeitete Kolben ist mit je einem hochlegierten Kolbenring, Ölabbreifer und Ölabstreifer versehen, die das Abdichten des Kolbens zur Zylinderwand übernehmen.
- ▶ Das Kurbelgehäuse ist mit Öl befüllt, das bei jedem Kolbenhub gegen die Zylinderwand gespritzt wird.
- ▶ Der Ölabbreifer streift die ölbenetzte Zylinderwand nach unten ab.

Handgriffe

- ▶ Serienmäßig mit ausklappbaren Tragegriffen zum Anheben während des Transportes

Schlauchhaken

- ▶ Serienmäßig mit innenliegendem geschütztem Schlauchhaken
- ▶ Schlauch nicht im Lieferumfang



Hochwertiger Behälter

- ▶ Druckluftbehälter pulverbeschichtet
- ▶ Zehn Jahre Garantie gegen Durchrostung

Fahrwerk

- ▶ Die großen pannensicheren Laufräder sorgen in Verbindung mit dem breiten Radstand für einen sicheren und komfortablen Transport auch auf unebenen Böden wie z.B. beim Treppenfahren



AIRCAR 553/22 PRO

Die kompakte Bauweise ermöglicht einen komfortablen Transport. Dank des Rundumschutzes bestens geeignet für den täglichen Montageeinsatz

- ▶ Der Rahmen ist zugleich Werkzeugablage wie auch Rundumschutz für alle empfindlichen Bauteile
- ▶ Das 2-Zylinder-Hochleistungsaggregat aus Grauguss in V-Stellung und die niedrige Drehzahl gewähren ein Höchstmaß an Laufruhe und Lebensdauer.
- ▶ Flexible Panzerschlauchleitung mit Hitzeschutz verhindert einen Vibrationsbruch
- ▶ Je ein Manometer zur Anzeige des Behälterdrucks und des eingestellten Arbeitsdrucks
- ▶ Drei Druckluftentnahmestellen mit Sicherheits-Schnellkupplungen für gefilterte Druckluft, gefilterte und geölte Druckluft und ein Druckluft-Direktausgang vom Druckluftbehälter
- ▶ Hochwertiger CONDOR Druckschalter
- ▶ Große, pannensichere Laufräder in Verbindung mit dem breiten Radstand sorgen für einen komfortablen und sicheren Transport
- ▶ Druckluftbehälter pulverbeschichtet, zehn Jahre Garantie gegen Durchrostung
- ▶ Qualitätselektromotor mit hohem Anzugsmoment und Motoranlaufentlastung, dadurch wird ein leichter Anlauf gewährleistet
- ▶ Elektromotor mit Motorschutzschalter ausgestattet
- ▶ Vollautomatischer Ein-Ausschaltbetrieb
- ▶ Mit allen Sicherheitseinrichtungen



AIRCAR 321/22 PRO



AIRCAR 553/22 PRO

ZÜS geprüfter Kompressor

- ▶ Prüfung vor Inbetriebnahme auch durch eine befähigte Person möglich

Info & Video



Ihre Vorteile

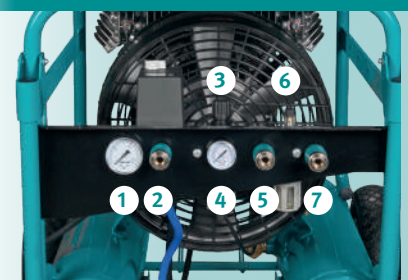

Bedienfeld

Ergonomisch günstig angebracht, übersichtlich strukturiert und selbsterklärend

- 1 Manometer zur Anzeige des Behälterdrucks
- 2 Druckluft-Direktausgang mit Einhand-Sicherheitskupplung vom Druckluftbehälter
- 3 Filterdruckminderer zur Einstellung des Arbeitsdrucks
- 4 Manometer zur Anzeige des eingestellten Arbeitsdrucks
- 5 Druckluftausgang mit Einhand-Sicherheitskupplung für gefilterte Druckluft
- 6 Nebelöler für dosierte Versorgung der Werkzeuge mit Schmiermittel
- 7 Druckluftausgang mit Einhand-Sicherheitskupplung für gefilterte und geölte Druckluft

Modell	AIRCAR 321/22 PRO	AIRCAR 553/22 PRO
Art.-Nr.	2005531	2005553
€ zzgl. USt.	1.689,00	2.069,00

Technische Daten		AIRCAR 321/22 PRO	AIRCAR 553/22 PRO
Verdichtersystem ⁽¹⁾		HOS	HOS
Ansaugleistung ca.	l/min	310	550
Füllleistung bei 6 bar ca.	l/min	240	410
Höchstdruck	bar	10	10
Behälterinhalt	l	2 x 11	2 x 11
Zylinder/Stufen		2/1	2/1
Drehzahl	min ⁻¹	1.420	1.420
Schallleistungspegel L _w ⁽²⁾	dB(A)	91	94
Schalldruckpegel L _p	dB(A)	75	81
Abgabeleistung	kW	2,2	3
Aufnahmeleistung	kW	2,76	3,67
Elektr. Anschluss ~50 Hz	V	230	400
Abmessungen (L x B x H) ca.	mm	780 x 685 x 670	780 x 685 x 670
Gewicht ca.	kg	53	77

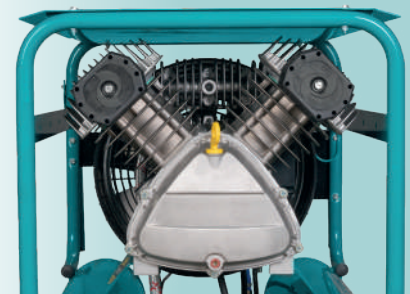

- ▶ Mit leistungsstarkem 2-Zylinder-Hochleistungsaggregat aus Grauguss in V-Stellung
- ▶ Mit verschleißbarem Direktantrieb

(1) Beschreibung Verdichtersysteme siehe Seite 12 (2) Schallleistungspegel nach DIN EN ISO 3744 (RL 2000/14/EG)
* Garantiebedingungen unter www.stuermer-maschinen.de oder bei Stürmer Maschinen GmbH anzufragen

AIRCAR-BAU 500/20 B PRO - Kompressor mit Verbrennungsmotor mit 10 bar Betriebsdruck, für Arbeitsumgebungen ohne Stromanschluss



Werkzeugablage

- ▶ Praktisch im alltäglichen Gebrauch als Ablage für Werkzeug, Pläne, etc. und als Schutz gegen Beschädigungen von oben

Transportösen

- ▶ Mit zwei Transportösen am Rahmen zum Heben z.B. mit einem Kran

Hochleistungsaggregat HOS

- ▶ Der präzise verarbeitete Kolben ist mit je einem hochlegierten Kolbenring, Ölabstreifring und Ölanstreifring versehen, die das Abdichten des Kolbens zur Zylinderwand übernehmen.
- ▶ Das Kurbelgehäuse ist mit Öl befüllt, das bei jedem Kolbenhub gegen die Zylinderwand gespritzt wird.
- ▶ Der Ölabstreifring streift die ölbenetzte Zylinderwand nach unten ab.

Freilaufventil

- ▶ Serienmäßig mit Freilaufventil, dadurch entfällt stetiges Ein-Ausschalten
- ▶ Der Kompressor läuft nach Erreichen des eingestellten Drucks lastfrei weiter.
- ▶ Wenn der Druck fällt, schließt das Ventil und der Verdichter arbeitet wieder auf Druck.

PU-Schaum Bereifung

- ▶ Die großen pannensicheren Laufäder sorgen für einen einfachen und komfortablen Transport auch auf unebenen Böden

Transportgriff

- ▶ Der mit zwei Händen zu fassende Griff ermöglicht einen leichten Transport zum Einsatzort

Am Filterdruckregler

- ▶ können Sie den Arbeitsdruck stufenlos fixieren und druckreduzierte und gefilterte Druckluft entnehmen.
- ▶ Zwei Manometer zeigen den Behälter- u. Arbeitsdruck an.
- ▶ Serienmäßig mit **Qualitäts-Schnellkupplung** und hochwertigem **CONDOR Druckschalter**

Schwingelemente

- ▶ Ausgestattet mit zwei großen und breiten Schwingelementen vorne für stabilen Stand

Rundumschutz

- ▶ Der Rahmen ist zugleich Druckluftbehälter, Halterung für die Werkzeugablage wie auch Rundumschutz für alle empfindlichen Bauteile
- ▶ Optimal geschützt und transportabel bei hoher Leistung

AIRCAR-BAU 500/20 B PRO

ZÜS geprüfter Kompressor

- ▶ Prüfung vor Inbetriebnahme auch durch eine befähigte Person möglich

Modell		AIRCAR-BAU 500/20 B PRO
Art.-Nr.		2005500
€ zzgl. USt.		2.259,00

Technische Daten		
Verdichtersystem ⁽¹⁾		HOS
Ansaugleistung ca.	l/min	380
Füllleistung bei 6 bar ca.	l/min	285
Höchstdruck	bar	10
Behälterinhalt	l	20

Zylinder/Stufen		2/1
Drehzahl	min ⁻¹	950
Schallleistungspegel L _w ⁽²⁾	dB(A)	97
Schalldruckpegel L _p		-
Antrieb		1 Zylinder/4-Takt-Motor
Abgabeleistung	kW	4
Aufnahmeleistung	kW	4,81
Abmessungen (L x B x H) ca.	mm	820 x 600 x 860
Gewicht ca.	kg	89

AIRBAU 652/100 B PRO - Kompressor mit Verbrennungsmotor für den Einsatz im Garten- und Landschaftsbau, für den mobilen Reifenservice, Pannendienste und für die Land- und Forstwirtschaft



- ▶ Mit 1-Zylinder/4-Takt-Verbrennungsmotor von Honda für den vom Stromnetz unabhängigen Betrieb.
- ▶ Aufgrund der Unabhängigkeit vom Stromnetz besonders geeignet für den Garten- und Landschaftsbau, mobilen Reifenservice und Pannendienste sowie die Land- und Forstwirtschaft
- ▶ Mit Leerlauf- und Drehzahlregelung, dadurch Anpassung an die jeweiligen Lastzustände
- ▶ Das Hochleistungsaggregat aus Grauguss und die niedrige Drehzahl garantieren maximale Laufruhe und eine lange Lebensdauer
- ▶ Mit 100 Liter-Druckluftbehälter
- ▶ Aufgrund seiner schmalen Bauform besonders für den Einsatz in Pannenfahrzeugen geeignet
- ▶ Das große Lüfterrad und ein Kühlluftleitblech sorgen für optimale Kühlung des Verdichters.
- ▶ Stabiler Riemengitterschutz aus Metall
- ▶ Ein Nachkühler mit großflächigen Kühllamellen sorgt für eine niedrige Behältereintrittstemperatur und dadurch für weniger Feuchtigkeit in der Druckluft
- ▶ Mit allen Sicherheitseinrichtungen
- ▶ **Zehn Jahre Garantie auf den Druckluftbehälter gegen Durchrostung***



Hochleistungsaggregat HOS

- ▶ Der präzise verarbeitete Kolben ist mit je einem hochlegierten Kolbenring, Ölabbreifer und Ölwanne versehen, die das Abdichten des Kolbens zur Zylinderwand übernehmen.
- ▶ Das Kurbelgehäuse ist mit Öl befüllt, das bei jedem Kolbenhub gegen die Zylinderwand gespritzt wird.
- ▶ Der Ölabbreifer streift die ölbenetzte Zylinderwand nach unten ab.



Hochwertiger Behälter

- ▶ Druckluftbehälter pulverbeschichtet
- ▶ Zehn Jahre Garantie gegen Durchrostung

PU-Schaum Bereifung

- ▶ Die großen pannensicheren Laufräder sorgen für einen einfachen und komfortablen Transport auch auf unebenen Böden

Freilaufventil für weniger Verschleiß

- ▶ Das Freilaufventil vermeidet ständiges Ein-Ausschalten.
- ▶ Nach Erreichen des eingestellten Drucks öffnet das Ventil und der Verdichter läuft druckfrei.
- ▶ Wenn der Druck fällt, schließt das Ventil und der Verdichter arbeitet wieder auf Druck.

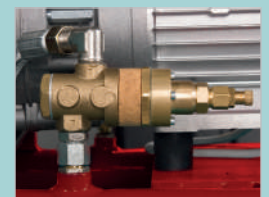

Modell		AIRBAU 652/100 B PRO
Art.-Nr.		2006530
€ zzgl. USt.		2.945,00

Technische Daten		
Verdichtersystem ⁽¹⁾		HOS
Ansaugleistung ca.	l/min	642
Füllleistung bei 6 bar ca.	l/min	480
Höchstdruck	bar	14
Behälterinhalt	l	100
Zylinder/Stufen		2/2
Drehzahl	min ⁻¹	950
Schallleistungspegel L _w ⁽²⁾	dB(A)	99
Schalldruckpegel L _p		-
Antrieb		1 Zylinder/4-Takt-Motor
Abgabeleistung	kW	6,6
Aufnahmeleistung		-
Abmessungen (L x B x H) ca.	mm	1.050 x 500 x 1.060
Gewicht ca.	kg	121

(1) Beschreibung Verdichtersysteme siehe Seite 12 (2) Schallleistungspegel nach DIN EN ISO 3744 (RL 2000/14/EG)
* Garantiebedingungen unter www.stuermer-maschinen.de oder bei Stürmer Maschinen GmbH anzufragen

Serie AIRSTAR E – Kompressoren mit bewährtem Riemenantrieb und 2-Zylinder-Hochleistungsaggregat aus Grauguss

- ▶ 2-Zylinder-Hochleistungsaggregate aus Grauguss für eine lange Lebensdauer
- ▶ Großes Lüfterrad und ein Kühlluftleitblech am Zylinder für optimale Kühlung des Verdichters
- ▶ Qualitätselektromotor mit hohem Anzugsmoment
- ▶ Elektromotor mit Motorschutzschalter ausgestattet
- ▶ Nachkühler mit Kühllamellen sorgt für eine niedrige Behältereintrittstemperatur und so für weniger Feuchtigkeit in der Druckluft.
- ▶ Stabiler Riemengitterschutz aus Metall
- ▶ Anlaufkondensator und Anlaufentlastungsventil sichern einen leichten

- Anlauf bei 230 Volt-Modellen
- ▶ 400 Volt-Modelle serienmäßig mit Phasenwender für einfache manuelle Umkehrung der Drehrichtung
- ▶ Druckluftbehälter ausgestattet mit Sicherheitsventil, Behälterdruckmanometer und Kondensatablassventil
- ▶ Die großen pannensicheren Laufräder sorgen für einen einfachen und komfortablen Transport auch auf unebenen Böden mit Gummi-Saugfüße vorne
- ▶ Mit allen Sicherheitseinrichtungen
- ▶ Komplett anschlussfertig

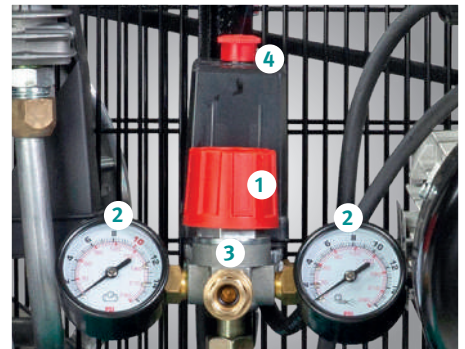

- 1 **Druckminderer** für stufenlose Einstellung des gewünschten Arbeitsdrucks
- 2 Je ein **Manometer** für Anzeige des Behälter- und Arbeitsdrucks
- 3 Einfache **Einhand-Schnellkupplung**
- 4 **Automatischer Druckschalter**



AIRSTAR 321/50 E
AIRSTAR 401/50 E

ZÜS geprüfter Kompressor
(AIRSTAR 401/50 E/ AIRSTAR 403/50 E)

- ▶ Prüfung vor Inbetriebnahme auch durch eine befähigte Person möglich



AIRSTAR 403/50 E

Modell		AIRSTAR 321/50 E	AIRSTAR 401/50 E	AIRSTAR 403/50 E
Art.-Nr.		2008312	2009413	2009433
€ zzgl. USt.		529,00	589,00	699,00

Technische Daten				
Verdichtersystem ⁽¹⁾			HOS	HOS
Ansaugleistung ca.	l/min	235	365	365
Füllleistung bei 6 bar ca.	l/min	180	270	270
Höchstdruck	bar	10	10	10
Behälterinhalt	l	50	50	50
Zylinder/Stufen		2/1	2/1	2/1
Drehzahl	min ⁻¹	1.040	1.375	1.375
Schallleistungspegel L _w ⁽²⁾	dB(A)	92	94	94
Schalldruckpegel L _p		-	-	-
Abgabeleistung	kW	1,5	2,2	2,2
Aufnahmeleistung		-	2,67	2,67
Elektr. Anschluss ~50 Hz	V	230	230	400
Abmessungen (L x B x H) ca.	mm	810 x 365 x 710	810 x 365 x 710	810 x 365 x 710
Gewicht ca.	kg	48,5	57,5	57,5

Serie AIRSTAR - Fahrbare Kolbenkompressoren mit Riemenantrieb und hochwertiger Ausstattung

- ▶ Zweizylinder-Hochleistungsaggregate aus Grauguss für eine lange Lebensdauer
- ▶ Großes Lüfterrad und ein Kühlluftleitblech am Zylinder für optimale Kühlung des Verdichters
- ▶ Qualitätselektromotor mit hohem Anzugsmoment
- ▶ Elektromotor mit Motorschutzschalter ausgestattet
- ▶ Nachkühler mit Kühllamellen sorgt für eine niedrige Behältereintrittstemperatur und so für weniger Feuchtigkeit in der Druckluft, dies schont die angeschlossenen Druckluftwerkzeuge
- ▶ Anlaufkondensator und Anlaufentlastungs-ventil sichern einen leichten Anlauf bei 230 Volt-Modell Airstar 421/50
- ▶ Behälterdruckmanometer „Made in Germany“
- ▶ Filterdruckregler mit Manometer „Made in Germany“ für geregelte und von Kondensat, Schmutz und Öl gereinigte Druckluft
- ▶ **10 Jahre Garantie auf pulverbeschichtete Behälter gegen Durchrostung***
- ▶ Inklusive hochwertiger Composite-Sicherheitskupplung und hochwertigem CONDOR Druckschalter
- ▶ Großer ergonomischer Bügelgriff

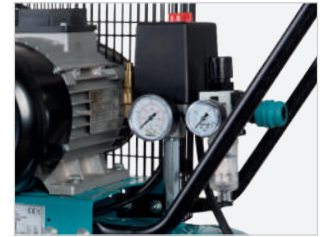

Druckluftregelung und -entnahme

- Am Filterdruckregler können Sie den Arbeitsdruck stufenlos fixieren und druckreduziert gefilterte Druckluft entnehmen
- Zwei Manometer zeigen den Behälter- und Arbeitsdruck an
- Serienmäßig mit Composite-Sicherheitskupplung und hochwertigem CONDOR-Druckschalter



Nachkühler mit großflächigen Kühllamellen

- Für eine niedrige Behältereintrittstemperatur und für weniger Feuchtigkeit in der Druckluft
- Schont die angeschlossenen Druckluftwerkzeuge



- Große, pannensicheren PU-Laufrädern



Airstar 421/50



Airstar 423/50



Airstar 603/90

Modell	Airstar 421/50	Airstar 423/50	Airstar 603/50	Airstar 603/90	Airstar 703/90	Airstar 863/90	Airstar 863/200
Art.-Nr.	2007410	2007430	2007630	2007631	2007731	2007831	2007832
€ zzgl. USt.	789,00	869,00	989,00	1.079,00	1.649,00	1.869,00	1.949,00

Technische Daten		Airstar 421/50	Airstar 423/50	Airstar 603/50	Airstar 603/90	Airstar 703/90	Airstar 863/90	Airstar 863/200
Verdichtersystem ⁽¹⁾		HOS	HOS	HOS	HOS	HOS	HOS	
Ansaugleistung ca.	l/min	365	390	510	510	650	850	850
Füllleistung bei 6 bar ca.	l/min	266	285	400	400	520	680	680
Höchstdruck	bar	10	10	10	10	10	10	10
Behälterinhalt	l	50	50	50	90	90	90	200
Zylinder/Stufen		2/1	2/1	2/1	2/1	2/2	2/2	2/2
Drehzahl	min ⁻¹	1.360	1.470	1.310	1.310	950	1.240	1.240
Schallleistungspegel L _w ⁽²⁾	dB(A)	96	96	94	94	93	95	95
Schalldruckpegel L _p	dB(A)	74	74	77	77	79	79	79
Abgabeleistung	kW	2,2	2,2	3,0	3,0	4,0	5,5	5,5
Aufnahmeleistung	kW	2,76	2,76	3,67	3,67	4,81	6,5	6,52
Elektr. Anschluss ~50 Hz	V	230	400	400	400	400	400	400
Abmessungen (L x B x H) ca.	mm	840 x 380 x 780	840 x 380 x 780	800 x 390 x 800	1.030 x 440 x 850	1.010 x 510 x 1.100	1.010 x 510 x 1.100	1.440 x 470 x 1.220
Gewicht ca.	kg	58	58	65	71	95	108	153

(1) Beschreibung Verdichtersysteme siehe Seite 12 (2) Schallleistungspegel nach DIN EN ISO 3744 (RL 2000/14/EG)



Serie AIRSTAR - Fahrbare Kolbenkompressoren. Professionelle Ausstattung mit angebautem Schlauchaufroller und Zweizylinder Hochleistungsaggregat aus Grauguss

- ▶ Zweizylinder-Hochleistungsaggregate aus Grauguss für eine lange Lebensdauer
- ▶ Großes Lüfterrad und ein Kühlluftleitblech am Zylinder für optimale Kühlung des Verdichters
- ▶ Qualitätselektromotor mit hohem Anzugsmoment
- ▶ Elektromotor mit Motorschutzschalter ausgestattet
- ▶ Stabiler Riemengitterschutz aus Metall
- ▶ Phasenwender für einfache manuelle Umkehrung der Drehrichtung
- ▶ Inklusive aller Sicherheitseinrichtungen
- ▶ Druckluftbehälter ausgestattet mit Sicherheitsventil, Behälterdruckmanometer und Kondensatablassventil
- ▶ Komplett anschlussfertig
- ▶ Filterdruckregler mit einem Manometer für geregelte und von Kondensat, Schmutz und Öl gereinigte Druckluft, zweites Manometer für Behälterdruck
- ▶ Zehn Jahre Garantie gegen Durchrostung auf pulverbeschichteten Druckluftbehälter
- ▶ Flexible Panzerschlauchleitung mit Hitzeschutz für lange Lebensdauer ohne Vibrationsbruch
- ▶ Ergonomischer Bügel, Gummihandgriff und Transportgriff am Druckluftbehälter für einen bequemen Transport
- ▶ Stabiles Lenkfahrwerk mit Feststellbremse in Verbindung mit großen, pannensicheren Laufrädern für einen komfortablen Transport

- ▶ Inklusive praktischer Schlauchaufroller
- ▶ Schlauchlänge 10 Meter Innendurchmesser 8mm



AIRSTAR 503/50 SAR

AIRSTAR 503/100 SAR



- Am Filterdruckregler können Sie den Arbeitsdruck stufenlos fixieren und druckreduziert gefilterte Druckluft entnehmen
- Je ein Manometer für Behälter- und Arbeitsdruck
- Serienmäßig mit Composite-Sicherheitskupplung und hochwertigem CONDOR-Druckschalter

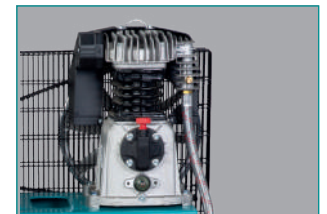

- Nachkühler mit großflächigen Kühllamellen
- Für eine niedrige Behältereintrittstemperatur und für weniger Feuchtigkeit in der Druckluft
- Schont die angeschlossenen Druckluftwerkzeuge

Modell	AIRSTAR 403/50 SAR	AIRSTAR 503/50 SAR	Airstar 603/50
Art.-Nr.	2009430SAR	2009530SAR	2009531SAR
€ zzgl. USt.	1.135,00	1.275,00	1.385,00

Technische Daten		AIRSTAR 403/50 SAR	AIRSTAR 503/50 SAR	Airstar 603/50
Verdichtersystem ¹⁾		HOS	HOS	HOS
Ansaugleistung ca.	l/min	390	510	510
Füllleistung bei 6 bar ca.	l/min	285	400	400
Höchstdruck	bar	10	10	10
Behälterinhalt	l	50	50	100
Zylinder/Stufen		2/1	2/1	2/1
Drehzahl	min ⁻¹	1.470	1.310	1.310
Schalleistungspegel L _a ²⁾	dB(A)	96	94	94
Schalldruckpegel L _p	dB(A)	-	-	-
Abgabeleistung	kW	2,2	3	3
Aufnahmeleistung	kW	2,76	3,67	3,67
Elektr. Anschluss ~ 50 Hz	V	400	400	400
Abmessungen (L x B x H) ca.	mm	860 x 500 x 800	860 x 500 x 800	1.125 x 540 x 925
Gewicht ca.	kg	60,7	68,2	78,2



Maximale Ausstattung, beste Qualität und optimaler Preis!



- ▶ Bedienelemente in hochwertige Bedienkonsole integriert
- ▶ Wartungsblock mit festen Schraubverbindungen und Filterdruckregler
- ▶ Zwei Druckluftentnahmestellen
- ▶ Zwei große Manometer für Behälter- und Arbeitsdruck



- ▶ **MDR CONDOR** Druckschalter - Vollautomatischer Ein-Ausschaltbetrieb



- ▶ Gezahnter Antriebsriemen
- ▶ Großes Lüfterrad und ein Kühlluftleitblech am Zylinder. Stabiler Riemengitterschutz aus Metall



- ▶ Korrosionsfreie Ventilplatten



- ▶ **HOS** 2-Zylinder-Hochleistungsaggregat aus Grauguss mit niedriger Drehzahl
- ▶ Nachkühler mit großen Kühllamellen

- ▶ Mit Einhand-Sicherheits-Schnellkupplungen nach DIN EN 983 ausgestattet



- ▶ Transportgriff am Behälter

- ▶ Ergonomisch verlängerter Bügel

- ▶ Flexible Panzerschlauchleitung mit Hitzeschutz
- ▶ Anlaufentlastungsventil

- ▶ Dritte Druckluftentnahmestelle über Direktausgang am Behälter mit Kugelhahn



- ▶ Pannensichere Laufräder



- ▶ Seriennmäßig mit innen und außen feuerverzinktem Druckluftbehälter
- ▶ Bei der AIRPROFI-Serie erhalten Sie auf die Druckluftbehälter **15 Jahre Garantie gegen Durchrostung.**



- ▶ Seriennmäßig montierter Kugelhahn 3/8 Zoll

- ▶ Der Qualitäts-Elektromotor mit hohem Anzugsmoment



- ▶ Lenkfahrwerk in Verbindung mit Feststellbremse



- ▶ 400 Volt-Modelle mit Phasenwender für einfache manuelle Umkehrung der Drehrichtung

Lassen Sie sich faszinieren!
Mehr Informationen für Sie in unserer Videopräsentation.



SERIE AIRPROFI P - Profi-Kompressoren mit 2-Zylinder-Hochleistungsaggregat aus Grauguss und maximaler Ausstattung

- ▶ Das Hochleistungsaggregat aus Grauguss und die niedrige Drehzahl garantieren eine maximale Laufruhe und eine lange Lebensdauer.
- ▶ Ein Nachkühler mit großen Kühlrippen sorgt für eine niedrige Behältereintrittstemperatur und dadurch für weniger Feuchtigkeit in der Druckluft.
- ▶ Das große Lüfterrad und ein Kühlluftleitblech am Zylinder sorgen für optimale Kühlung des Verdichters.
- ▶ Qualitätselektromotor mit hohem Anzugsmoment
- ▶ Elektromotor mit Motorschutzschalter ausgestattet
- ▶ Anlaufkondensator und Anlaufentlastungsventil sichern einen leichten Anlauf
- ▶ 400 Volt-Modelle serienmäßig mit Phasenwender für eine einfache manuelle Umkehrung der Drehrichtung
- ▶ Flexible Panzerschlauchleitungen mit Hitzeschutz verhindern einen Vibrationsbruch.
- ▶ Gezahnter Antriebsriemen erleichtert den Anlauf
- ▶ Stabiler Riemengitterschutz aus Metall
- ▶ Vollautomatischer Ein-Ausschaltbetrieb
- ▶ Verlängerter Bügel
- ▶ Große, pannensichere Laufräder und stabiles Lenkfahrwerk mit Feststellbremse ermöglichen einen leichten Transport, da der Kompressor beim Fahren nicht angehoben werden muss.
- ▶ Druckluftbehälter innen und außen feuerverzinkt, 15 Jahre Garantie auf den Behälter gegen Durchrostung
- ▶ Mit **Qualitäts-Schnellkupplungen** und hochwertigem **CONDOR Druckschalter**
- ▶ Mit allen Sicherheitseinrichtungen
- ▶ Komplett anschlussfertig
- ▶ Bedienelemente in hochwertige Bedienkonsole integriert (ausser AIRPROFI 703/100/15)



AIRPROFI 403/50 P

AIRPROFI 503/100 P

Modell	AIRPROFI 401/50 P	AIRPROFI 403/50 P	AIRPROFI 503/50 P	AIRPROFI 503/100 P
Art.-Nr.	2018410.2	2018430.2	2018530.2	2018531.2
€ zzgl. USt.	1.249,00	1.249,00	1.389,00	1.519,00

Technische Daten		AIRPROFI 401/50 P	AIRPROFI 403/50 P	AIRPROFI 503/50 P	AIRPROFI 503/100 P
Verdichtersystem ⁽¹⁾		HOS	HOS	HOS	HOS
Ansaugleistung ca.	l/min	365	390	510	510
Füllleistung bei 6 bar ca.	l/min	266	285	400	400
Höchstdruck	bar	10	10	1	10
Behälterinhalt	l	50	50	50	100
Zylinder/Stufen		2/1	2/1	2/1	2/1
Drehzahl	min ⁻¹	1.360	1.470	1.310	1.310
Schalleistungspegel L _w ⁽²⁾	dB(A)	96	96	95	93
Schalldruckpegel L _p		-	-	-	-
Abgabeleistung	kW	2,2	2,2	3	3
Aufnahmeleistung	kW	2,76	2,76	3,67	3,67
Elektr. Anschluss ~50 Hz	V	230	400	400	400
Abmessungen (L x B x H) ca.	mm	810 x 430 x 790	810 x 430 x 790	860 x 440 x 880	1.275 x 480 x 925
Gewicht ca.	kg	56	56	66	76

(1) Beschreibung Verdichtersysteme siehe Seite 12 (2) Schalleistungspegel nach DIN EN ISO 3744 (RL 2000/14/EG)
* Garantiebedingungen unter www.stuermer-maschinen.de oder bei Stürmer Maschinen GmbH anfordern

AIRPROFI 703/853 - zweistufig verdichtend

- ▶ Durch das zweistufig verdichtende 2-Zylinder-Hochleistungsaggregat wird eine sehr niedrige Drehzahl erzielt, wodurch ein besonders ruhiger und vibrationsarmer Lauf erreicht wird.
- ▶ Dies gewährleistet eine längere Lebensdauer durch weniger Verschleiß
- ▶ Zusätzlich mit Zwischenkühler und Nachkühler

AIRPROFI 703/75/13 - 13 bar Betriebsdruck

- ▶ Profi-Kompressor mit 13 bar Betriebsdruck auf 75 l Druckluftbehälter

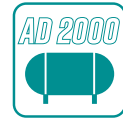

Einhand-Sicherheitskupplungen
von AIRCRAFT als erster
Hersteller **serienmäßig** eingesetzt



Einhand-Sicherheitskupplungen

- Zwei getrennte Verriegelungs-Systeme für max. Arbeitssicherheit
- Kein Aufpeitschen der Schlauchleitung mehr



AIRPROFI 703/100/13P

AIRPROFI 853/200P



- Filterdruckregler zur stufenlosen Einstellung des Arbeitsdrucks, bei gleichzeitiger Schmutz-, Öl- und Kondensatabscheidung
- Zwei Manometer zeigen den Behälter- u. Arbeitsdruck an
- Drei Druckluftentnahmestellen für gefilterte Druckluft, gefilterte und geölte Druckluft und ein Druckluft-Direkt-ausgang vom Behälter
- Luftentnahme mit **Komfort-Sicherheits-Schnellkupplungen**
- Serienmäßig mit hochwertigem **CONDOR Druckschalter** ausgestattet (Abb. 230 Volt)

Modell	AIRPROFI 703/100 P	AIRPROFI 853/100 P	AIRPROFI 853/200 P	AIRPROFI 703/75/13 P	AIRPROFI 703/100/15
Art.-Nr.	2018731.2	2018831.2	2018832.2	2018734.2	2018735
€ zzgl. USt.	1.899,00	1.999,00	2.379,00	1.969,00	1.989,00

Technische Daten		AIRPROFI 703/100 P	AIRPROFI 853/100 P	AIRPROFI 853/200 P	AIRPROFI 703/75/13 P	AIRPROFI 703/100/15
Verdichtersystem ⁽¹⁾		HOS	HOS	HOS	HOS	HOS
Ansaugleistung ca.	l/min	650	850	850	575	575
Füllleistung bei 6 bar ca.	l/min	520	680	680	460	460
Höchstdruck	bar	10	10	10	13	15
Behälterinhalt	l	100	100	200	75	100 (AD 2000)
Zylinder/Stufen		2/2	2/2	2/2	2/2	2/2
Drehzahl	min ⁻¹	950	1.240	1.240	850	850
Schalleistungspegel Lw ⁽²⁾	dB(A)	93	95	95	93	94
Schalldruckpegel Lp		-	-	-	-	-
Abgabeleistung	kW	4	5,5	5,5	4	4
Aufnahmeleistung	kW	4,81	6,52	6,52	-	4,81
Elektr. Anschluss ~50 Hz	V	400	40	400	400	400
Abmessungen (L x B x H) ca.	mm	1.275x480x1.015	1.275x480x1.015	1.190x680x1.150	1.020x440x1.015	1.275 x 480 x 1.015
Gewicht ca.	kg	99	112	139	103	109
Bedienkonsole		Ja	Ja	Ja	Ja	Ohne

SERIE AIRPROFI - Profi-Kompressoren mit 2-Zylinder-Hochleistungsaggregat aus Grauguss und maximaler Ausstattung

- ▶ Das Hochleistungsaggregat aus Grauguss und die niedrige Drehzahl garantieren eine maximale Laufruhe und eine lange Lebensdauer
- ▶ Ein Nachkühler mit großen Kühllamellen sorgt für eine niedrige Behältereintrittstemperatur und dadurch für weniger Feuchtigkeit in der Druckluft
- ▶ Das große Lüfterrad und ein Kühlluftleitblech am Zylinder sorgen für optimale Kühlung des Verdichters
- ▶ Qualitätselektromotor mit hohem Anzugsmoment
- ▶ Elektromotor mit Motorschutzschalter ausgestattet
- ▶ Leichter Anlauf durch Anlaufkondensator und Anlaufentlastungsventil
- ▶ 400 Volt-Modelle serienmäßig mit Phasenwender für eine einfache manuelle Umkehrung der Drehrichtung
- ▶ Flexible Panzerschlauchleitungen mit Hitzeschutz verhindern einen Vibrationsbruch
- ▶ Gezahnter Antriebsriemen erleichtert den Anlauf
- ▶ Stabiler Riemengitterschutz aus Metall
- ▶ Vollautomatischer Ein-Ausschaltbetrieb
- ▶ Verlängerter Bügel
- ▶ Große, pannensichere Laufräder und stabiles Lenkwerk mit Feststellbremse ermöglichen einen leichten Transport, da der Kompressor beim Fahren nicht angehoben werden muss
- ▶ Druckluftbehälter innen und außen feuerverzinkt, 15 Jahre Garantie auf den Behälter gegen Durchrostung

- ▶ Mit Qualitäts-Schnellkupplungen und hochwertigem CONDOR Druckschalter
- ▶ Mit allen Sicherheitseinrichtungen
- ▶ Komplett anschlussfertig

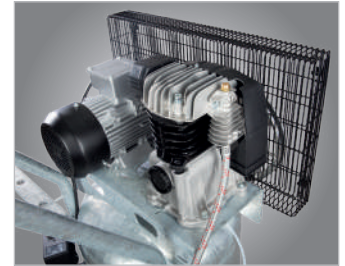

Hochleistungsaggregat aus Grauguss

- Nachkühler mit großen Kühllamellen für niedrige Behältereintrittstemperatur
- Flexible Panzerschlauchleitungen mit Hitzeschutz gegen Vibrationsbruch



Hochwertige Maximalausstattung

- Filterdruckregler zur stufenlosen Einstellung des Arbeitsdrucks, bei gleichzeitiger Schmutz-, Öl- und Kondensatabscheidung
- Je eine Druckluftentnahmestelle für gefilterte Druckluft, gefilterte und geölte Druckluft und ein Direktausgang am Druckluftbehälter
- Zwei Einhand-Sicherheitskupplungen
- Hochwertiger CONDOR-Druckschalter
- Je ein Manometer für Behälter- und Arbeitsdruck
- Einfacher Kondensatablass über Kugelhahn



AIRPROFI 403/90 V

Modell	AIRPROFI 401/90 V	AIRPROFI 403/90 V	AIRPROFI 503/90 V
Art.-Nr.	2018414	2018434	2018533
€ zzgl. USt.	1.315,00	1.319,00	1.465,00

Technische Daten		AIRPROFI 401/90 V	AIRPROFI 403/90 V	AIRPROFI 503/90 V
Verdichtersystem ⁽¹⁾		HOS	HOS	HOS
Ansaugleistung ca.	l/min	365	390	510
Füllleistung bei 6 bar ca.	l/min	266	285	400
Höchstdruck	bar	10	10	10
Behälterinhalt	l	90	90	90
Zylinder/Stufen		2/1	2/1	2/1
Drehzahl	min ⁻¹	1.360	1.470	1.310
Schallleistungspegel Lw ⁽²⁾	dB(A)	96	96	95
Schalldruckpegel Lp		-	-	-
Abgabeleistung	kW	2,2	2,2	3
Aufnahmeleistung	kW	2,76	2,76	3,76
Elektr. Anschluss ~50 Hz	V	230	400	400
Abmessungen (L x B x H) ca.	mm	600 x 600 x 1.070	600 x 600 x 1.070	600 x 600 x 1.070
Gewicht ca.	kg	66	66	76

(1) Beschreibung Verdichtersysteme siehe Seite 12 (2) Schallleistungspegel nach DIN EN ISO 3744 (RL 2000/14/EG)
*Garantiebedingungen unter www.stuermer-maschinen.de oder bei Stürmer Maschinen GmbH anfordern

DIE STATIONÄREN - 10 BAR

Unser Tipp

Verdichten Sie nur so hoch wie notwendig, denn ein „Bar“ höher zu verdichten, kostet ca. 10% mehr Energie.

Kolbenkompressoren sind bei geringem und schwankendem Druckluftbedarf wirtschaftlicher als Schraubenkompressoren. Kolbenkompressoren fahren einen Start/Stop-Betrieb und haben keinen Leerlauf.

K = mit Kältetrockner

KK = mit Kältetrockner, Kondensatableiter, Kondensataufbereiter und Vorfilter



Ihre Vorteile:

Betriebsbereit montiert
Rundumschutz
Jederzeit einfach zu transportieren
Integrierte Auffangwanne
Mit Kondensatmanagement
Vorgefilterte Druckluft

Stationäre Kompressoren - zentrale Druckluftversorgungssysteme nach dem Baukastenprinzip

► Das Baukastenprinzip ist konzipiert für den flexiblen Aufbau eines Druckluftversorgungssystems.

Ihre Vorteile:

- Individuell anpassbar
- Zentrale Druckluftversorgung mit hoher Leistung realisierbar
- Spitzenlastsysteme realisierbar
- Jederzeit erweiterbar

Druckluftsystem mit Kolbenverdichter

- 1 Kolbenverdichter (z.B. Silent, Beistellkompressor etc.)
- 2 Wasserabscheider mit Kondensatableiter
- 3 Druckluft-Kältetrockner
- 4 Umgehungsleitung
- 5 Druckluftbehälter
- 6 Kondensatableiter
- 7 Öl-Wasser-Trenner
- 8 Feinfilter
- 9 Nanofilter
- 10 Aktivkohlefilter
- 11 Druckluft-Energiesparer



Alternativ zur Modulbauweise bietet AIRCRAFT komplette Druckluftsysteme, integriert auf einer Sicherheits-Standspalette.

Ideal für Betriebe mit beengten Platzverhältnissen.

Direkt dem Kolbenverdichter nachgeschaltet ist der Wasserabscheider zur 99%-igen Vorabscheidung von Wasser. Dies entlastet die nachgeschalteten Geräte.

99%ige Abscheidung des ausgefallenen Kondensats

Ihre Vorteile:

- Weniger Belastung nachgeschalteter Geräte*
- Dadurch geringerer Energieverbrauch
- Bessere Druckluftqualität
- Geringer Druckabfall (strömungsoptimiert)

*z.B. Druckluft-Kältetrockner mit optionaler Umgehungsleitung

Druckluftsystem mit Schraubenverdichter

- 1 Schraubenverdichter
- 2 Wasserabscheider mit Kondensatableiter
- 3 Druckluftbehälter
- 4 Automatischer Kondensatableiter
- 5 Kondensataufbereiter zur Öl-Wasser-Trennung
- 6 Feinfilter
- 7 Druckluft-Kältetrockner
- 8 Umgehungsleitung
- 9 Nanofilter
- 10 Aktivkohlefilter
- 11 Druckluft-Energiesparer
- 12 Spitzenlastkompressor



Ebenfalls direkt dem Schraubenverdichter (1) nachgeschaltet ist ein Zyklon-Wasserabscheider (2) zur 99%igen Vorabscheidung von Wasser.

Die Druckluft gelangt anschließend in den Druckbehälter (3), der mit einem niveaugeregeltem Kondensatableiter (4) ausgerüstet ist.

Vom Druckluftbehälter aus geht es über den Feinfilter (6) in den Druckluft-Kältetrockner (7). Je nach Bedarf folgen noch Nanofilter (8) zur Abscheidung feinsten Partikel und Aktivkohlefilter (9) zur Abscheidung von Öldämpfen, Geruchs- und Geschmacksstoffen.

Es können auch Schrauben- und Kolbenverdichter in einem System kombiniert eingesetzt werden, um Spitzenlasten abzudecken.

Vertriebspartner in Ihrer Umgebung ausführlich über die Möglichkeiten einer Druckluftkomplettlösung beraten. Wir werden die für Sie wirtschaftlichste und kostengünstigste Lösung erarbeiten.



SERIE AIRSTAR - solide Kompressoren mit bewährtem Riemenantrieb und zweistufig verdichtendem 2-Zylinder-Hochleistungsaggregat aus Grauguss



- ▶ Durch das zweistufig verdichtende 2-Zylinder-Hochleistungsaggregat wird eine sehr niedrige Drehzahl erzielt, wodurch ein besonders ruhiger und vibrationsarmer Lauf erreicht wird
- ▶ Dies gewährleistet eine längere Lebensdauer durch weniger Verschleiß
- ▶ Großes Lüfterrad und ein Kühlluftleitblech am Zylinder für optimale Kühlung des Verdichters
- ▶ Nachkühler mit Kühllamellen und Zwischenkühler zum Nachkühler sorgen für eine niedrige Behältereintrittstemperatur und so für weniger Feuchtigkeit in der Druckluft
- ▶ Qualitätselektromotor mit hohem Anzugsmoment
- ▶ Elektromotor mit Motorschutzschalter ausgestattet
- ▶ Mit hochwertigem **CONDOR Druckschalter**
- ▶ Ausgestattet mit einem Manometer für Behälterdruck und einem Kugelhahn am Druckluftbehälter
- ▶ Druckluftbehälter ausgestattet mit Sicherheitsventil, Behälterdruckmanometer und Kondensatablasshahn
- ▶ **Druckluftbehälter pulverbeschichtet, zehn Jahre Garantie auf den Behälter gegen Durchrostung**
- ▶ Mit allen Sicherheitseinrichtungen
- ▶ Komplett anschlussfertig
- ▶ Stabiler Riemengitterschutz aus Metall
- ▶ Inklusive Schwingelemente



**STATIONÄRE MOEDELLE
WAHLWEISE NACH AD2000
ODER OHNE AD 2000 BEHÄLTER!**

AIRSTAR 703/270/10 H



AIRSTAR 703/270/10 V

Modell		AIRSTAR 703/270/10 H	AIRSTAR 853/270/10 H	AIRSTAR 703/270/10 V	AIRSTAR 853/270/10 V
Art.-Nr.		2028751	2028761	2028750	2028760
€ zzgl. USt.		1.659,00	1.789,00	2.029,00	2.149,00

Modell		AIRSTAR 703/270/10 H nach AD 2000	AIRSTAR 853/270/10 H nach AD 2000	AIRSTAR 703/270/10 V nach AD 2000	AIRSTAR 853/270/10 V nach AD 2000
Art.-Nr.		2028753	2028763	2028752	2028762
€ zzgl. USt.		1.899,00	2.019,00	2.239,00	2.329,00

Technische Daten					
Verdichtersystem ⁽¹⁾		HOS	HOS	HOS	HOS
Ansaugleistung ca.	l/min	620	860	620	860
Füllleistung bei 6 bar ca.	l/min	520	720	520	720
Höchstdruck	bar	10	10	10	10
Behälterinhalt	l	270	270	270	270
Zylinder/Stufen		2/2	2/2	2/2	2/2
Verdichter Drehzahl	min ⁻¹	920	1.250	920	1.250
Schalleistungspegel L _w	dB(A)	94	95	94	95
Schalldruckpegel L _p	dB(A)	79	79	79	79
Luftabgang	"	3/4	3/4	3/4	3/4
Abgabeleistung	kW	4	5,5	4	5,5
Aufnahmeleistung	kW	4,81	6,52	4,81	6,52
Elektr. Anschluss ~50 Hz	V	400	400	400	400
Abmessungen (L x B x H) ca.	mm	1.510 x 520 x 1.110	1.510 x 520 x 1.110 mm	720 x 720 x 1.770	720 x 720 x 1.770
Gewicht ca.	kg	126	133 kg	139	146
Transportverpackungsp. ⁽²⁾		TVP 1 = 29,00 €	TVP 1 = 29,00 €	TVP 1 = 29,00 €	TVP 1 = 29,00 €

AIRPROFI 980 OF PRO

Laufruhiges, ölfreies Koaxial-V-Aggregat

- ▶ Laufruhiges, ölfreies Koaxial-V-Aggregat
- ▶ Verdichterbauweise mit beweglichem Kolben auf der Pleuelstange für hohen Wirkungsgrad und lange Lebensdauer
- ▶ Sehr ruhiger Lauf und äußerst leise
- ▶ Hohe Lebensdauer durch niedrige Drehzahl
- ▶ Luft strömt für effektive Kühlung direkt durch den Zylinder
- ▶ Hocheffizienter Kühlluftventilator
- ▶ Front- und Zusatzkühlung für maximale Haltbarkeit
- ▶ Qualitätselektromotor mit hohem Anzugsmoment
- ▶ Elektromotor mit Motorschutzschalter ausgestattet
- ▶ Fünfzehn Jahre Garantie gegen Durchrostung auf innen und außen feuerverzinkten Druckluftbehälter



Garantie



Ölfrei!



AD 2000

- ▶ Behälter nach AD 2000
- ▶ Mit hochwertigem CONDOR Druckschalter
- ▶ Flexible Panzerschlauchleitung mit Hitzeschutz verhindert Vibrationsbruch
- ▶ Anschlussfertig mit allen Armaturen
- ▶ Schwingelemente
- ▶ Kugelhahn



AIRPROFI 980/200/10 OF H PRO

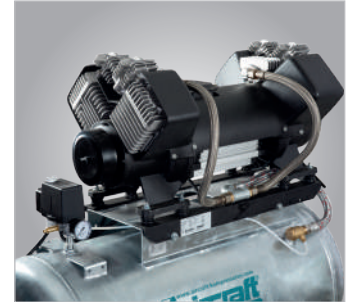

- Laufruhiges, ölfreies Koaxial-V-Aggregat
- Mit hochwertigem CONDOR Druckschalter
- Flexible Panzerschlauchleitung mit Hitzeschutz verhindert Vibrationsbruch



- Kondensatablass über Kugelhahn am Behälter
- Schwingelemente im Lieferumfang enthalten

Modell	AIRPROFI 980/200/10 OF H PRO	AIRPROFI 980/270/10 OF V PRO	Airprofi 980/270/10 OF H PRO	Airprofi 980/500/10 OF H PRO
Art.-Nr.	2025423	2025428	2025430	2025450
€ zzgl. USt.	3.050,00	3.225,00	3.150,00	3.650,00

Technische Daten		AIRPROFI 980/200/10 OF H PRO	AIRPROFI 980/270/10 OF V PRO	Airprofi 980/270/10 OF H PRO	Airprofi 980/500/10 OF H PRO
Verdichtersystem		HOS	HOS	HOS	HOS
Ansaugleistung ca.	l/min	905	905	905	905
Füllleistung bei 6 bar ca.	l/min	500	500	500	500
Höchstdruck	bar	10	10	10	10
Behälterinhalt	l	200	270	270	500
Zylinder/Stufen		4/2	4/2	4/2	4/2
Drehzahl	min ⁻¹	1.400	1.400	1.400	1.400
Schallleistungspegel Lw ⁽¹⁾	dB(A)	-	-	-	-
Schalldruckpegel Lp	dB(A)	70	70	70	70
Abgabeleistung	kW	-	-	-	-
Aufnahmeleistung	kW	5,0	5,0	5,0	5,0
Elektr. Anschluss ~50 Hz	V	400	400	400	400
Abmessungen (L x B x H) ca.	mm	1.120 x 500 x 1.040	800 x 610 x 1.725	1.140 x 600 x 1.170	1.810 x 600 x 1.160
Gewicht ca.	kg	208	248	208	318

Qualitätsmerkmale der stationären AIRPROFI Kompressoren



- ▶ Qualitäts-Elektromotor mit hohem Anzugsmoment
- ▶ Mit Motorschutzschalter ausgestattet
- ▶ Serienmäßig mit Phasenwender für einfache manuelle Umkehrung der Drehrichtung

- ▶ Großes Lüfterrad und ein Kühlluftleitblech am Zylinder für optimale Kühlung des Verdichters

- ▶ Durch das zweistufig verdichtende 2-Zylinder-Hochleistungsaggregat wird eine sehr niedrige Drehzahl erzielt, wodurch ein besonders ruhiger und vibrationsarmer Lauf erreicht wird.
- ▶ Dies gewährleistet eine längere Lebensdauer durch weniger Verschleiß

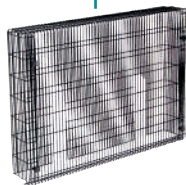

- ▶ Stabiler Riemengitterschutz aus Metall

- ▶ Stromanschlusskabel mit Stecker und Phasenwender für einfache manuelle Umkehrung der Drehrichtung Ausgenommen Modelle mit Stern-Dreieck-Schalter



- ▶ Mit hochwertigem CONDOR Druckschalter
- ▶ Ausgestattet mit Sicherheitsventil, einem Manometer für Behälterdruck und einem Kugelhahn am Druckluftbehälter



- Garantie**
- ▶ Behälter innen und außen feuerverzinkt, 15 Jahre Garantie auf den Behälter gegen Durchrostung
- ▶ 200 l, 270 l und 500 l Behälter nach AD 2000

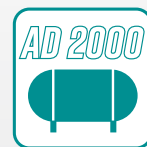

- ▶ 200 l, 270 l und 500 l Behälter gefertigt nach AD2000 Regelwerk



AIRSTAR 703/270/10 V
Abb. zeigt stehende platzsparende Ausführung



- ▶ Inklusive Schwingelemente und Kondensat-Ablasshahn



AIRPROFI 1003/500/10 H
Abb. zeigt liegende Ausführung

Serie AIRPROFI V 10 BAR - stationäre Kompressoren mit stehendem 270 l Behälter. Höchstleistung auf engstem Raum



- ▶ Das zweistufig verdichtende 2-Zylinder-Hochleistungsaggregat ermöglicht eine sehr niedrige Drehzahl, wodurch ein besonders ruhiger und vibrationsarmer Lauf erreicht wird
- ▶ Zwischen- und Nachkühler sorgen für eine niedrige Behältereintrittstemperatur und verringern so die Kondensatbildung
- ▶ Großes Lüfterrad sorgt für optimale Kühlung
- ▶ Vollautomatischer Ein-Ausschaltbetrieb
- ▶ Qualitäts-Elektromotoren mit Motorschutzschalter ausgestattet
- ▶ Flexible Panzerschlauchleitung mit Hitzeschutz verhindert einen Vibrationsbruch
- ▶ Drei Druckluftentnahmestellen am Behälter
- ▶ Druckluftbehälter innen und außen feuerverzinkt, 15 Jahre Garantie auf den Behälter gegen Durchrostung
- ▶ Mit hochwertigem **CONDOR Druckschalter**
- ▶ Anschlussfertig mit allen Armaturen



AIRPROFI 853/270 V

Modell		AIRPROFI 703/270/10 V	AIRPROFI 853/270/10 V
Art.-Nr.		2024712	2024812
€ zzgl. USt.		2.449,00	2.559,00
Technische Daten			
Verdichtersystem ⁽¹⁾		HOS	HOS
Ansaugleistung ca.	l/min	650	850
Füllleistung bei 6 bar ca.	l/min	520	680
Höchstdruck	bar	10	10
Behälterinhalt	l	270 (AD 2000)	270 (AD 2000)
Zylinder/Stufen		2/2	2/2
Drehzahl	min ⁻¹	950	1.240
Schallleistungspegel L _w		-	-
Schalldruckpegel L _p	dB(A)	83	83
Luftabgang Kessel	"	3/4	3/4
Luftabgang Kältetrockner V	"	-	-
Luftabgang Kältetrockner VK/KK	"	3/8	1/2
Abgabeleistung	kW	4	5,5
Aufnahmeleistung	kW	4,81	6,52
Elektr. Anschluss ~50 Hz	V	400	400
Abmessungen (L x B x H) ca.	mm	780 x 680 x 1.870	780 x 680 x 1.870
Gewicht ca. AIRPROFI - V / VK / VKK	kg	152	152
Transportverpackungspauschale ⁽²⁾		TVP 1 = 29,00 €	TVP 1 = 29,00 €

(1) Beschreibung Verdichtersysteme siehe Seite 12 (2) Erläuterung der Transportzuschläge siehe Rückseite, Angaben zu TVP zzgl. USt
* Garantiebedingungen unter www.stuermer-maschinen.de oder bei Stürmer Maschinen GmbH anfordern



Die perfekte Druckluft-Komplett-Station



AD 2000



Garantie



- Automatischer Kondensatableiter am Druckluftbehälter
- Durch Niveausteuern kein unnötiger Druckverlust



- Kondensataufbereiter WOS 1 zur Öl-Wasser-Trennung
- Wichtige Hinweise zur Kondensataufbereitung finden Sie auch im Kapitel Druckluftaufbereitung.



- Feinfilter zum Abscheiden von Kondensat und festen Verunreinigungen mit Partikeln bis 1 µm.
- Druckluftqualität nach ISO 8573-1
- Als Vorfilter vor dem Kältetrockner



- Mit Kältetrockner mit integriertem automatischem Kondensatableiter
- Drucktaupunkt bei 5 °C, Umgebungstemperatur 25 °C, atmosphärischer Taupunkt bei 22 °C

Unterschiede AIRPROFI V-/VK-/VKK-Modelle im Überblick

V	VK	VKK	
✓	✓	✓	Anlaufentlastung
✓	✓	✓	Schwingelemente
	✓	✓	Sicherheits-Standpalette
	✓	✓	Kältetrockner
	✓	✓	Feinfilter
		✓	Kondensataufbereiter zur Öl-Wasser-Trennung
		✓	Automatischer Kondensatableiter



AIRPROFI 853/270 VKK



- Durch das zweistufig verdichtende 2-Zylinder-Hochleistungsaggregat wird eine sehr niedrige Drehzahl erzielt, wodurch ein besonders ruhiger und vibrationsarmer Lauf erreicht wird
- Großes Lüfterrad sorgt für optimale Kühlung
- Die niedrige Drehzahl sorgt für hohe effektive Luftförderleistung, verringert den Verschleiß
- Zwischen- und Nachkühler mit großflächigen Kühllamellen sorgen für niedrige Behältereintrittstemperatur und verringern so die Kondensatbildung
- Flexible Panzerschlauchleitung mit Hitzeschutz für lange Lebensdauer, da kein Vibrationsbruch möglich ist

Maximal-Ausstattung auf engstem Raum

- ▶ Mit der KK-Ausführung haben Sie auf ca. 1 m² Ihre komplette Druckluftherzeugung und -aufbereitung untergebracht. Lieferung erfolgt inklusive Sicherheits-Standpalette

Zubehör	Art.-Nr.	€ zzgl. USt.
1 Schwingelement mit einseitigem Gewinde 70 x 40mm / M10 x 20	2505648	12,50
1 Schwingelement mit beidseitigem Gewinde 70 x 38 mm / 2 x M10 (für SSP)	2505650	13,90
Sicherheits-Standpalette SSP stehend stationär 1.200 x 800 x 140 mm	2030103	299,00



Zubehör	Art.-Nr.	€ zzgl. USt.
Stern-Dreieck-Schalter automatisch mit Betriebsstundenzähler (Regional ab 5,5 kW vorgeschrieben)	2506010	725,00
Elektromagnetische Anlaufentlastung 24V AC stromlos geschlossen	2506015	99,00
Elektromagnetische Anlaufentlastung 24V AC stromlos geöffnet	2506017	119,00



Serie AIRPROFI V - stationäre Kompressoren mit stehendem 270 l Behälter. Komplettstation



- ▶ Das zweistufig verdichtende 2-Zylinder-Hochleistungsaggregat ermöglicht eine sehr niedrige Drehzahl, wodurch ein besonders ruhiger und vibrationsarmer Lauf erreicht wird
- ▶ Zwischen- und Nachkühler sorgen für eine niedrige Behältereintrittstemperatur und verringern so die Kondensatbildung

- ▶ Großes Lüfterrad sorgt für optimale Kühlung
- ▶ Vollautomatischer Ein-Ausschaltbetrieb
- ▶ Qualitäts-Elektromotoren mit Motorschutzschalter ausgestattet
- ▶ Flexible Panzerschlauchleitung mit Hitzeschutz verhindert einen Vibrationsbruch
- ▶ Drei Druckluftentnahmestellen am Behälter

- ▶ Druckluftbehälter innen und außen feuerverzinkt, 15 Jahre Garantie auf den Behälter gegen Durchrostung
- ▶ Mit hochwertigem **CONDOR Druckschalter**
- ▶ Anschlussfertig mit allen Armaturen



AIRPROFI 853/270 VK

Modell		AIRPROFI 703/270/10 VK	AIRPROFI 853/270/10 VK
Art.-Nr.		2024712K	2024812K
€ zzgl. USt.		4.019,00	4.229,00

Modell		AIRPROFI 703/270/10 VVK	AIRPROFI 853/270/10 VVK
Art.-Nr.		2024712KK	2024812KK
€ zzgl. USt.		4.335,00	4.559,00

Technische Daten			
Verdichtersystem ⁽¹⁾		HOS	HOS
Ansaugleistung ca.	l/min	650	850
Füllleistung bei 6 bar ca.	l/min	520	680
Höchstdruck	bar	10	10
Behälterinhalt	l	270 (AD 2000)	270 (AD 2000)
Zylinder/Stufen		2/2	2/2
Drehzahl	min ⁻¹	950	1.240
Schallleistungspegel L _w		-	-
Schalldruckpegel L _p	dB(A)	83	83
Luftabgang Kessel	"	3/4	3/4
Luftabgang Kältetrockner	"	V: -/VK/KK: 3/8	V: -/VK/KK: 1/2
Abgabeleistung	kW	4	5,5
Aufnahmeleistung	kW	4,81	6,52
Elektr. Anschluss ~50 Hz	V	400	400
Abmessungen (L x B x H) ca.	mm	1.200 x 680 x 1.970	1.200 x 800 x 1.970
Gewicht ca.	kg	194 kg / 197	201 kg / 204
Transportverpackungspauschale ⁽²⁾		TVP 1 = 29,00 €	TVP 1 = 29,00 €

(1) Beschreibung Verdichtersysteme siehe Seite 12 (2) Erläuterung der Transportzuschläge siehe Rückseite, Angaben zu TVP zzgl. USt
* Garantiebedingungen unter www.stuermer-maschinen.de oder bei Stürmer Maschinen GmbH anfordern



Serie AIRPROFI H - stationäre Kompressoren mit horizontalem Behälter, für ein Maximum an bereitstehender Druckluft

- ▶ Das zweistufig verdichtende 2-Zylinder Hochleistungsaggregat ermöglicht eine sehr niedrige Drehzahl, wodurch ein besonders ruhiger und vibrationsarmer Lauf erreicht wird.
- ▶ Das große Lüfterrad sorgt für optimale Kühlung.
- ▶ Zwischen- und Nachkühler sorgen für eine niedrige Behältereintrittstemperatur und verringern so die Kondensatbildung
- ▶ Qualitätselektromotor mit hohem Anzugsmoment
- ▶ Elektromotor mit Motorschutzschalter ausgestattet
- ▶ Druckluftbehälter innen und außen feuerverzinkt, 15 Jahre Garantie auf den Behälter gegen Durchrostung
- ▶ Mit hochwertigem CONDOR Druckschalter
- ▶ Anschlussfertig mit allen Armaturen
- ▶ Flexible Panzerschlauchleitung mit Hitzeschutz verhindert Vibrationsbruch
- ▶ Schwingelemente
- ▶ Stern-Dreieck-Schalter mit Betriebsstundenzähler ab 7,5 kW Modellen

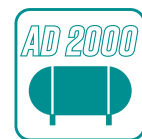

AIRPROFI 853/100/10 H

- ▶ Mit 100 Liter Behälter besonders platzsparend



AIRPROFI 853/200/10 H

- ▶ 2-Zylinder-Kompressor auf 200 Liter Druckluft-Behälter



AIRPROFI 853/270/10 H

- ▶ 2-Zylinder-Kompressor auf 270 Liter Druckluft-Behälter

Modell AIRPROFI		703/100/10 H	853/100/10 H	853/200/10 H	703/270/10 H	853/270/10 H
Art.-Nr.		2022273	2022283	2022284	2025712	2025812
€ zzgl. USt.		1.779,00	1.889,00	2.279,00	2.429,00	2.539,00

Technische Daten						
Verdichtersystem ⁽¹⁾		HOS	HOS	HOS	HOS	HOS
Ansaugleistung ca.	l/min	650	850	850	650	850
Füllleistung bei 6 bar ca.	l/min	520	680	680	520	680
Höchstdruck	bar	10	10	10	10	10
Behälterinhalt	l	100	100	200 (AD 2000)	270 (AD 2000)	270 (AD 2000)
Zylinder/Stufen		2/2	2/2	2/2	2/2	2/2
Drehzahl	min ⁻¹	950	1.240	1.240	950	1.240
Schallleistungspegel L _w		-	-	-	-	-
Schalldruckpegel L _p	dB(A)	83	83	83	83	83
Luftabgang	"	1/2	1/2	3/4	3/4	3/4
Abgabeleistung	kW	4	5,5	5,5	4	5,5
Aufnahmeleistung	kW	4,81	6,52	6,52	4,81	6,52
Elektr. Anschluss ~50 Hz	V	400	400	400	400	400
Abmessungen (L x B x H) ca.	mm	1.120 x 460 x 960	1.120 x 460 x 960	1.150 x 500 x 1.150	1.190 x 600 x 1.250	1.150 x 600 x 1.240
Gewicht ca.	kg	98	110	122	180	195
Transportverpackungspauschale ⁽²⁾		TVP 1 = 29,00 €	TVP 1 = 29,00 €	TVP 1 = 29,00 €	TVP 1 = 29,00 €	TVP 1 = 29,00 €



Serienausstattung AIRPROFI H

- › Stern-Dreieck-Schalter bei AIRPROFI 1253/500/10 H
- › Anlaufentlastung

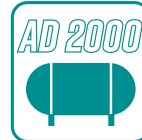

Stern-Dreieck-Schalter mit Betriebsstundenzähler bei AIRPROFI 1253/500/10 H

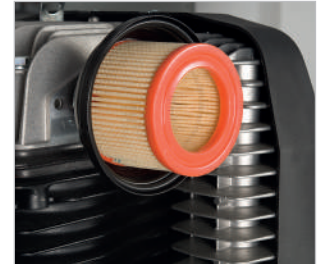

• Hochwertiger Lamellen-Ansaugfilter ab AIRPROFI 1003/500/10 H

AIRPROFI 1003/500/10 H

- ▶ Mit 500 Liter-Behälter für ein Maximum an bereitstehender Luft



AIRPROFI 853/500/10 H

- ▶ Mit 500 Liter-Behälter für ein Maximum an bereitstehender Luft

Modell AIRPROFI		853/500/10 H	1003/500/10 H	1253/500/10 H
Art.-Nr.		2025815	2025915	2026015
€ zzgl. USt.		2.979,00	3.639,00	4.459,00

Technische Daten				
Verdichtersystem ⁽¹⁾		HOS	HOS	HOS
Ansaugleistung ca.	l/min	850	950	1.200
Füllleistung bei 6 bar ca.	l/min	680	750	900
Höchstdruck	bar	10	10	10
Behälterinhalt	l	500 (AD 2000)	500 (AD 2000)	500 (AD 2000)
Zylinder/Stufen		2/2	2/2	2/2
Drehzahl	min ⁻¹	1.240	960	1.220
Schallleistungspegel L _w		-	-	-
Schalldruckpegel L _p	dB(A)	83	83	83
Luftabgang	"	3/4	3/4	3/4
Abgabeleistung	kW	5,5	5,5	7,5
Aufnahmeleistung	kW	6,52	6,52	8,71
Elektr. Anschluss ~50 Hz	V	400	400	400
Abmessungen (L x B x H) ca.	mm	2.020 x 570 x 1.300	2.020 x 570 x 1.340	2.020 x 570 x 1.340
Gewicht ca.	kg	235	245	245
Transportverpackungspauschale ⁽³⁾		TVP 1 = 29,00 €	TVP 1 = 29,00 €	TVP 1 = 29,00 €

(1) Beschreibung Verdichtersysteme siehe Seite 12 (2) Erläuterung der Transportzuschläge siehe Rückseite, Angaben zu TVP zzgl. USt
* Garantiebedingungen unter www.stuermer-maschinen.de oder bei Stürmer Maschinen GmbH anfordern

AIRPROFI DUO - universell einsetzbare Druckluftstation mit 2 x 100 L Druckluftbehältern fertig montiert auf einer Sicherheits-Standpalette, platzsparend und transportabel



- ▶ Zweistufig verdichtendes 2-Zylinder-Hochleistungsaggregat mit Grauguss-Zylinderblock
- ▶ Die niedrige Drehzahl sorgt für einen ruhigen, vibrationsarmen Lauf und eine lange Lebensdauer
- ▶ Großes Lüfterrad für eine optimale Kühlung

- ▶ Qualitätselektromotor mit hohem Anzugmoment
- ▶ Elektromotor mit Motorschutzschalter ausgestattet
- ▶ Mit Phasenwender für eine einfache manuelle Umkehrung der Drehrichtung
- ▶ Zwischen- und Nachkühler verringert die Kondensatbildung

- ▶ Wartungsblock mit zwei Manometern für Behälterdruck und Arbeitsdruck und hochwertigem **CONDOR Druckschalter**
- ▶ Druckluftbehälter innen und außen feuerverzinkt, 15 Jahre Garantie auf den Behälter gegen Durchrostung
- ▶ Vollautomatischer Ein-Ausschaltbetrieb
- ▶ Anschlussfertig mit allen Armaturen

ZÜS geprüfter Kompressor
▶ Prüfung vor Inbetriebnahme auch durch eine befähigte Person möglich



Abb. zeigt KK Ausführung

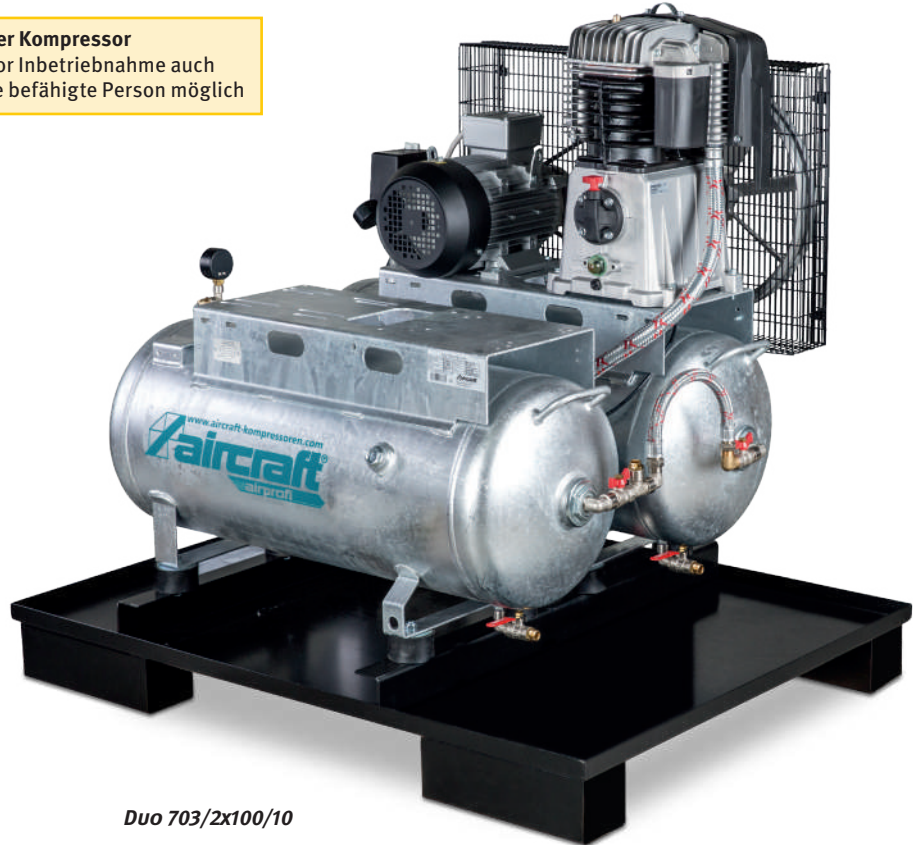

Duo 703/2x100/10

Modell		Duo 703/2x100/10
Art.-Nr.		2023072
€ zzgl. USt.		2.869,00
Modell		Duo 703/2x100/10 K
Art.-Nr.		2023073
€ zzgl. USt.		4.239,00
Modell		Duo 703/2x100/10 KK
Art.-Nr.		2023074
€ zzgl. USt.		4.609,00

Technische Daten		
Verdichtersystem ⁽¹⁾		HOS
Ansaugleistung ca.	l/min	650
Füllleistung bei 6 bar ca.	l/min	520
Höchstdruck	bar	10
Behälterinhalt	l	2 x 100 (AD2000)
Zylinder/Stufen		2/2
Drehzahl	min ⁻¹	950
Schallleistungspegel L _w		-
Schalldruckpegel L _p	dB(A)	83
Luftabgang am Druckluftbehälter	"	3/4
Luftabgang am Kältetrockner	"	1/2
Abgabeleistung	kW	4
Aufnahmeleistung	kW	4,81
Elektr. Anschluss ~50 Hz	V	400
Abmessungen (L x B x H) ca.	mm	1.200 x 900 x 1.250
Gewicht ca.	kg	235
Transportverpackungspauschale ⁽²⁾		TVP 1 = 29,00 €

Unterschiede DUO-/K-/KK-Modelle im Überblick

DUO	K	KK	
✓	✓	✓	Anlaufentlastung
✓	✓	✓	Schwingelemente
	✓	✓	Sicherheits-Standpalette
	✓	✓	Kältetrockner
	✓	✓	Feinfilter
		✓	Kondensataufbereiter zur Öl-Wasser-Trennung
		✓	Automatischer Kondensatableiter

Die perfekte Druckluft-Komplett-Station



- Automatischer Kondensatableiter am Druckluftbehälter
- Durch Niveausteuern kein unnötiger Druckverlust



- Kondensataufbereiter WOS 1 zur Öl-Wasser-Trennung
- **Wichtige Hinweise zur Kondensataufbereitung finden Sie auch im Kapitel Druckluftaufbereitung.**



- Feinfilter zum Abscheiden von Kondensat und festen Verunreinigungen mit Partikeln bis 1 µm.
- Druckluftqualität nach ISO 8573-1
- Als Vorfilter vor dem Kältetrockner



- Mit Kältetrockner mit integriertem automatischem Kondensatableiter
- Drucktaupunkt bei 5 °C, Umgebungstemperatur 35 °C, atmosphärischer Taupunkt bei 25 °C

ZÜS geprüfter Kompressor

- ▶ Prüfung vor Inbetriebnahme auch durch eine befähigte Person möglich

Modell		Duo 853/2x100/10
Art.-Nr.		2023085
€ zzgl. USt.		2.969,00
Modell		Duo 853/2x100/10 K
Art.-Nr.		2023086
€ zzgl. USt.		4.449,00
Modell		Duo 853/2x100/10 KK
Art.-Nr.		2023087
€ zzgl. USt.		4.829,00

Technische Daten		
Verdichtersystem ⁽¹⁾		HOS
Ansaugleistung ca.	l/min	850
Füllleistung bei 6 bar ca.	l/min	680
Höchstdruck	bar	10
Behälterinhalt	l	2 x 100
Zylinder/Stufen		2/2
Drehzahl	min ⁻¹	1.240
Schallleistungspegel L _w		-
Schalldruckpegel L _p	dB(A)	83
Luftabgang am Druckluftbehälter	''	3/4
Luftabgang am Kältetrockner	''	1/2
Abgabeleistung	kW	5,5
Aufnahmeleistung	kW	6,52
Elektr. Anschluss ~50 Hz	V	400
Abmessungen (L x B x H) ca.	mm	1.200 x 900 x 1.140
Gewicht ca.	kg	235
Transportverpackungspauschale ⁽²⁾		TVP 1 = 29,00 €



Duo 853/2x100/10 KK

Erhöhte Flexibilität

- ▶ Durch Zuschalten des zweiten Druckluftbehälters wird das Behältervolumen verdoppelt, wodurch ein höherer Luftvorrat aufgebaut werden kann. Ein erhöhter Luftbedarf kann damit kurzfristig abgedeckt werden.
- ▶ Der zweite Druckluftbehälter kann z. B. für Meißel- oder Sandstrahlarbeiten von der Druckluftzufuhr getrennt werden. Dadurch halbiert sich das Behältervolumen und der Druck wird schneller aufgebaut.

SERIE AIRPROFI BK - mit Beistellkompressoren kostengünstig zusätzliche Luftleistung schaffen, ideal als Spitzenlastkompressoren



- ▶ Das zweistufig verdichtende 2-Zylinder-Hochleistungsaggregat ermöglicht eine sehr niedrige Drehzahl, wodurch ein besonders ruhiger und vibrationsarmer Lauf erreicht wird.
- ▶ Das große Lüfterrad sorgt für optimale Kühlung.
- ▶ Zwischen- und Nachkühler sorgen für eine niedrige Behältereintrittstemperatur und verringern so die Kondensatbildung.
- ▶ Qualitäts-Elektromotoren mit Motorschutzschalter ausgestattet

- ▶ Anschlussfertig mit allen Armaturen wie Druckschalter für vollautomatischen Ein-Ausschaltbetrieb, Sicherheits- und Rückschlagventil, Kondensat- und Luftablasshahn für autonomen Betrieb
- ▶ Druckluftbehälter innen und außen feuerverzinkt, 15 Jahre Garantie auf den Behälter gegen Durchrostung
- ▶ Mit hochwertigem **CONDOR Druckschalter**
- ▶ Anschlussfertig mit allen Armaturen

Beistellkompressoren werden eingesetzt, wenn die vorhandene Luftmenge zu klein ist. wenn Spitzenlasten abgedeckt werden müssen. wenn 100%-ige Sicherheit gewährleistet sein muss. wenn Altgeräte teure Reparaturen erfordern würden.

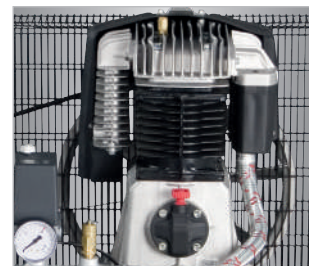

- Hochleistungs-Grauguss-Aggregat mit niedriger Drehzahl
- Nachkühler mit großflächigen Kühlrippen sorgt für niedrige Behältereintrittstemperatur
- Die flexible Panzerschlauchleitung mit Hitzeschutz verhindert einen Vibrationsbruch

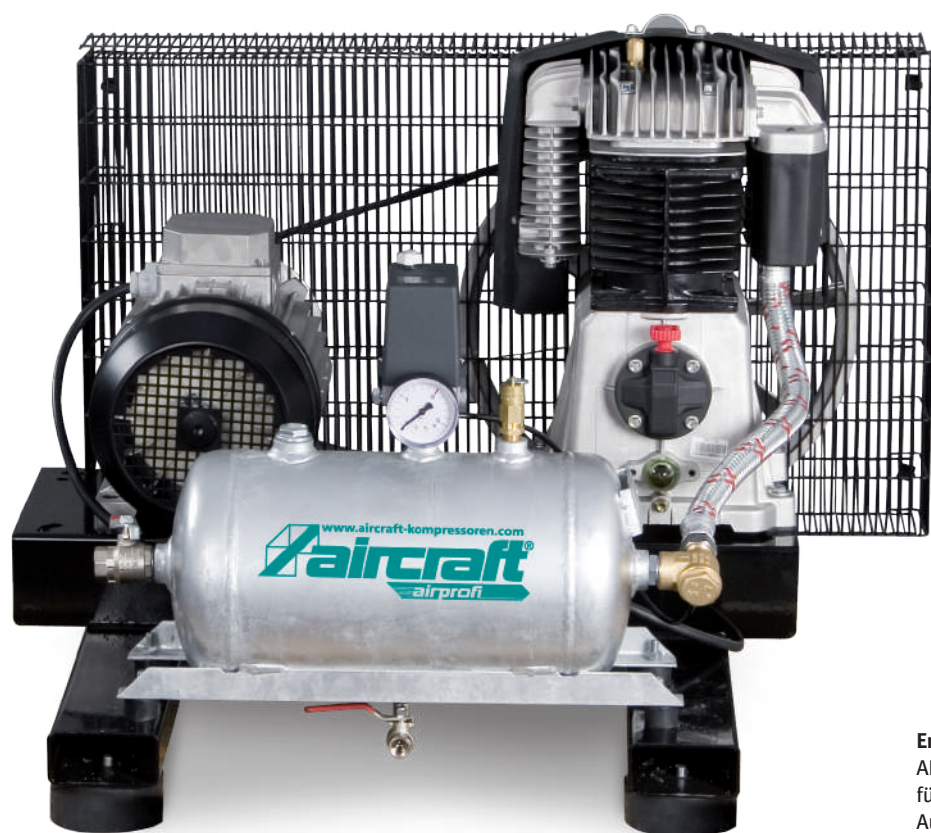

AIRPROFI BK 703/13/10



Empfohlenes Zubehör

AIRCRAFT Kesselbatterien als 2er- oder 4er-Batterie für bis zu 400 Liter zusätzlichen Luftvorrat. Aufstellungsprüfung erfolgt ausschließlich durch Sachverständigen.

Mehr Informationen auf Seite 129

Modell		AIRPROFI BK 703/13/10	AIRPROFI BK 1003/13/10
Art.-Nr.		2029711	2029911
€ zzgl. USt.		1.679,00	2.489,00

Technische Daten			
Verdichtersystem ⁽¹⁾		HOS	HOS
Ansaugleistung ca.	l/min	650	960
Füllleistung bei 6 bar ca.	l/min	520	750
Höchstdruck	bar	10	10
Behälterinhalt	l	13	13
Zylinder/Stufen		2/2	2/2
Drehzahl	min ⁻¹	950	1.060
Schalleistungspegel L _w		-	-
Schalldruckpegel L _p	dB(A)	83	83
Luftabgang	''	3/4	3/4
Abgabeleistung	kW	4	5,5
Aufnahmeleistung	kW	4,81	6,52
Elektr. Anschluss ~50 Hz	V	400	400
Abmessungen (L x B x H) ca.	mm	685 x 745 x 675	685 x 790 x 745
Gewicht ca.	kg	55	80



DIE STATIONÄREN - 13 - 15 BAR

Unser Tipp

Verdichten Sie nur so hoch wie notwendig, denn ein „Bar“ höher zu verdichten, kostet 10% mehr Energie.

Kolbenkompressoren sind bei geringem und schwankendem Druckluftbedarf wirtschaftlicher als Schraubenkompressoren. Kolbenkompressoren fahren einen Start/Stop-Betrieb und haben keinen Leerlauf.

K = mit Kältetrockner

KK = mit Kältetrockner, Kondensatableiter, Kondensataufbereiter und Vorfilter

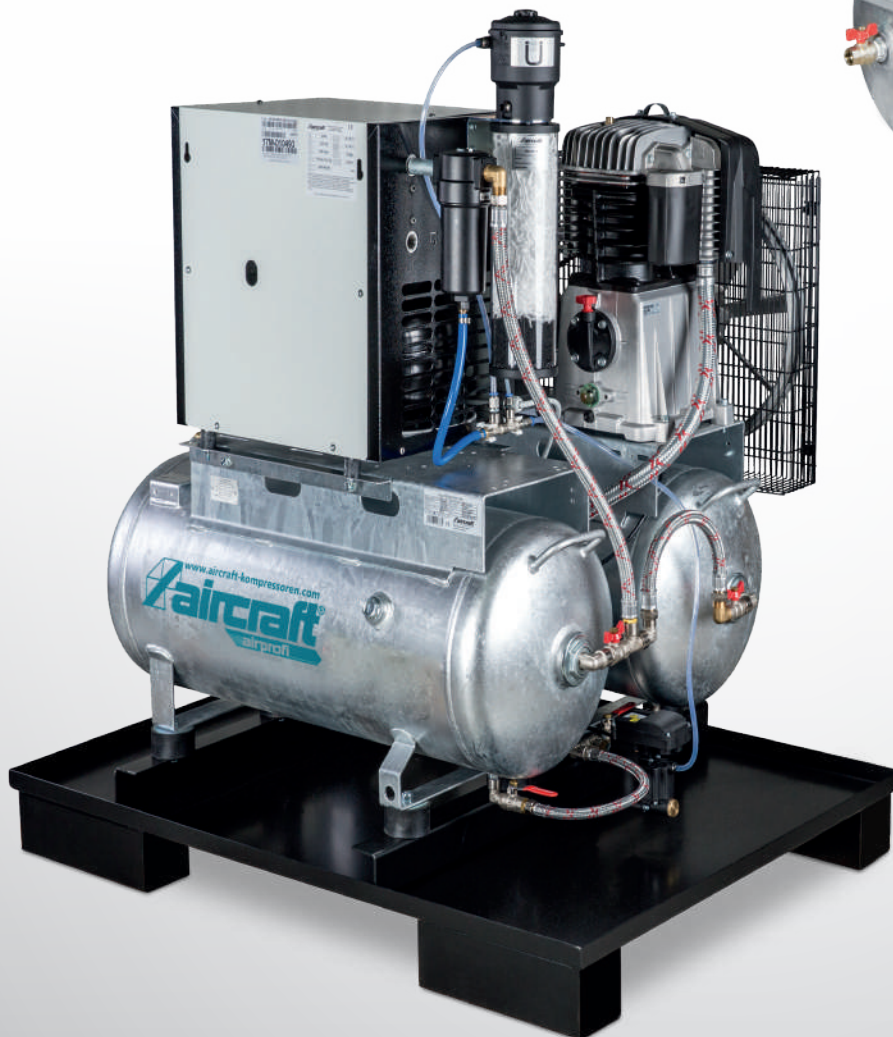

SERIE AIRPROFI - stationäre Kompressoren mit stehendem oder liegendem Behälter, für einen Betriebsdruck über 10 bar



- ▶ Das zweistufig verdichtende 2-Zylinder-Hochleistungsaggregat ermöglicht eine sehr niedrige Drehzahl, wodurch ein besonders ruhiger und vibrationsarmer Lauf erreicht wird.
- ▶ Das große Lüfterrad sorgt für optimale Kühlung.
- ▶ Zwischen- und Nachkühler sorgen für eine niedrige Behältereintrittstemperatur und verringern so die Kondensatbildung.
- ▶ Qualitäts-Elektromotoren mit Motorschutzschalter ausgestattet

- ▶ Flexible Panzerschlauchleitung mit Hitzeschutz verhindert Vibrationsbruch
- ▶ Druckluftbehälter innen und außen feuerverzinkt, 15 Jahre Garantie auf den Behälter gegen Durchrostung
- ▶ Mit hochwertigem **CONDOR Druckschalter**
- ▶ Anschlussfertig mit allen Armaturen

Zusatzausstattung K-Ausführung:

- ▶ Mit Kältetrockner für trockene Druckluft für eine höhere Lebensdauer von Druckluftwerkzeugen und zur Vermeidung von Störungen bei pneumatischen Steuerungen
- ▶ Mit automatischem Kondensatableiter

AIRPROFI 703/75/13 H

- ▶ Mit 75 Liter-Behälter
- ▶ Profi-Kompressor mit 13 bar Betriebsdruck

Maximal-Ausstattung auf engstem Raum

Mit der VKK Ausführung haben Sie auf ca. 1 m² Ihre komplette Druckluftzeugung und -aufbereitung untergebracht.



AIRPROFI 703/270/15 V



AIRPROFI 753/270/15 VK



AIRPROFI 753/270/15 VKK

Modell	AIRPROFI 703/270/15 V	AIRPROFI 753/270/15 V
Art.-Nr.	2024752	2024852
€ zzgl. USt.	2.669,00	3.399,00

Modell	AIRPROFI 703/270/15 VK	AIRPROFI 753/270/15 VK
Art.-Nr.	2024752K	2024852K
€ zzgl. USt.	4.239,00	4.959,00

Modell	AIRPROFI F 703/270/15 VKK	AIRPROFI 753/270/15 VKK
Art.-Nr.	2024752KK	2024852KK
€ zzgl. USt.	4.559,00	5.399,00

Technische Daten		AIRPROFI 703/270/15 VK	AIRPROFI 753/270/15 VK
Verdichtersystem ⁽¹⁾		HOS	HOS
Ansaugleistung ca.	l/min	575	750
Füllleistung bei 6 bar ca.	l/min	460	525
Höchstdruck ⁽²⁾	bar	13 (15)	13 (15) bar
Behälterinhalt	l	270 (AD 2000)	270 l (AD 2000)
Zylinder/ Stufen		2/2	2/2
Drehzahl	min ⁻¹	850	785
Schallleistungspegel L _w		-	-
Schalldruckpegel L _p	dB(A)	83	82
Luftabgang	”	3/4	3/4
Abgabeleistung	kW	4	5,5
Aufnahmeleistung	kW	4,81	6,52
Elektr. Anschluss ~50 Hz	V	400	400
Abmessungen (L x B x H) ca. V	mm	780 x 680 x 1.870	780 x 680 x 1.870
Abmessungen (L x B x H) ca. VK/VKK	mm	1.200 x 800 x 1.970	1.200 x 800 x 1.970
Gewicht ca. AIRPROFI - V / VK / VKK	kg	152 / 194 / 197	152 / 194 / 204
Transportverpackungspauschale ⁽³⁾		TVP 1 = 29,00 €	TVP 1 = 29,00 €

Unterschiede AIRPROFI V-/VK-/VKK-Modelle im Überblick

V	VK	VKK	
✓	✓	✓	Anlaufentlastung
✓	✓	✓	Schwingelemente
	✓	✓	Sicherheits-Standpalette
	✓	✓	Kältetrockner
	✓	✓	Feinfilter
		✓	Kondensataufbereiter zur Öl-Wasser-Trennung
		✓	Automatischer Kondensatableiter

⁽²⁾ Wir sparen für Sie - 13 bar statt 15 bar!

Unsere 15 bar Kompressoren sind von Werk aus auf 13 bar Abschaltdruck eingestellt. Grund dafür ist, dass erfahrungsgemäß 90 % aller Nutzer einen Betriebsdruck von max. 13 bar benötigen.

Jeder darüber hinaus erzeugte Druck bedeutet einen Energiemehrverbrauch von ca. 8 % pro bar. Benötigen Sie dennoch den Höchstdruck von 15 bar, so können Sie diesen jederzeit selbst einfach am Druckschalter einstellen.



AD 2000



15 Jahre
Garantie



- Automatischer Kondensatableiter am Druckluftbehälter
- Durch Niveausteuern kein unnötiger Druckverlust



- Kondensataufbereiter WOS 1 zur Öl-Wasser-Trennung
- **Wichtige Hinweise zur Kondensataufbereitung finden Sie auch im Kapitel Druckluftaufbereitung.**



- Feinfilter zum Abscheiden von Kondensat und festen Verunreinigungen mit Partikeln bis 1 µm.
- Druckluftqualität nach ISO 8573-1
- Als Vorfilter vor dem Kältetrockner



- Mit Kältetrockner mit integriertem automatischem Kondensatableiter
- Drucktaupunkt bei 5 °C, Umgebungstemperatur 25 °C, atmosphärischer Taupunkt bei -22 °C



Serienausstattung AIRPROFI H

- › Stern-Dreieck-Schalter bei AIRPROFI 903/500/15 H
- › Anlaufentlastung
- › Schwingelemente

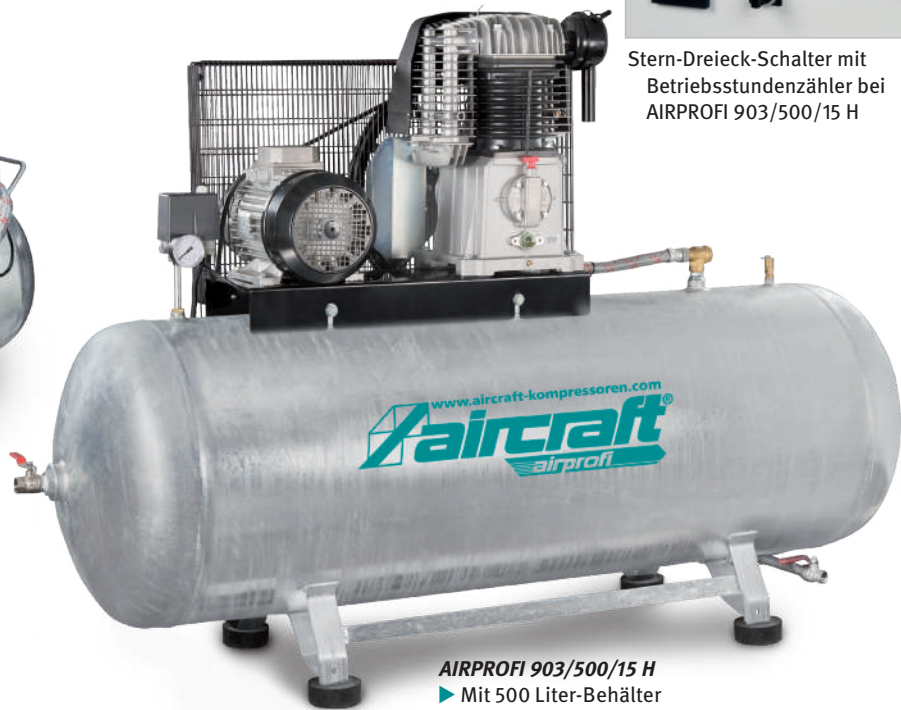

AIRPROFI 903/500/15 H

- ▶ Mit 500 Liter-Behälter
- ▶ Für ein Maximum an bereitstehender Luft



Stern-Dreieck-Schalter mit Betriebsstundenzähler bei AIRPROFI 903/500/15 H

Modell		AIRPROFI 703/75/13 H	AIRPROFI 703/270/15 H	AIRPROFI 753/270/15 H	AIRPROFI 903/500/15 H
Art.-Nr.		2022275	2025752	2025852	2025955
€ zzgl. USt.		1.859,00	2.589,00	3.309,00	4.579,00
Technische Daten					
Verdichtersystem ⁽¹⁾		HOS	HOS	HOS	HOS
Ansaugleistung ca.	l/min	575	575	750	1030
Füllleistung bei 6 bar ca.	l/min	460	460	525	765
Höchstdruck ⁽²⁾	bar	13	13 (15)	13 (15)	13 (15)
Behälterinhalt	l	75	270 (AD 2000)	270 (AD 2000)	500 (AD 2000)
Zylinder/Stufen		2/2	2/2	2/2	2/2
Drehzahl	min ⁻¹	850	850	785	1.05
Schallleistungspegel L _w					
Schalldruckpegel L _p	dB(A)	79	83	82	82
Luftabgang	”	3/4	3/4	3/4	3/4
Abgabeleistung	kW	4	4	5,5	7,5
Aufnahmeleistung	kW	4,81	4,81	6,52	8,71
Elektr. Anschluss ~50 Hz	V	400	400	400	400
Abmessungen (L x B x H) ca.	mm	850 x 460 x 960	1.190 x 600 x 1.250	1.190 x 600 x 1.320	2.020 x 570 x 1.340
Gewicht ca.	kg	103	210	215	300
Transportverpackungspauschale ⁽⁴⁾		TVP 1 = 29,00 €	TVP 1 = 29,00 €	TVP 1 = 29,00 €	TVP 1 = 29,00 €

(1) Beschreibung Verdichtersysteme siehe Seite 12 (3) Erläuterung der Transportzuschläge siehe Rückseite, Angaben zu TVP zzgl. USt
* Garantiebedingungen unter www.stuermer-maschinen.de oder bei Stürmer Maschinen GmbH anfordern



AIRPROFI DUO - universell einsetzbare Druckluftstation mit 2 x 75 Liter-Druckluftbehältern fertig montiert auf einer Sicherheits-Standpalette, platzsparend, transportabel



- ▶ Zweistufig verdichtendes 2-Zylinder-Hochleistungsaggregat mit Grauguss-Zylinderblock
- ▶ Die niedrige Drehzahl sorgt für einen ruhigen, vibrationsarmen Lauf und eine lange Lebensdauer.
- ▶ Großes Lüfterrad für eine optimale Kühlung
- ▶ Qualitäts-Elektromotoren mit Motorschutzschalter ausgestattet
- ▶ Mit Phasenwender für eine einfache manuelle Umkehrung der Drehrichtung
- ▶ Zwischen- und Nachkühler verringern die Kondensatbildung
- ▶ Wartungsblock mit zwei Manometern für Behälterdruck und Arbeitsdruck und hochwertigem **CONDOR Druckschalter**
- ▶ Vollautomatischer Ein-Ausschaltbetrieb
- ▶ Anschlussfertig mit allen Armaturen
- ▶ Druckluftbehälter innen und außen feuerverzinkt, 15 Jahre Garantie auf den Behälter gegen Durchrostung

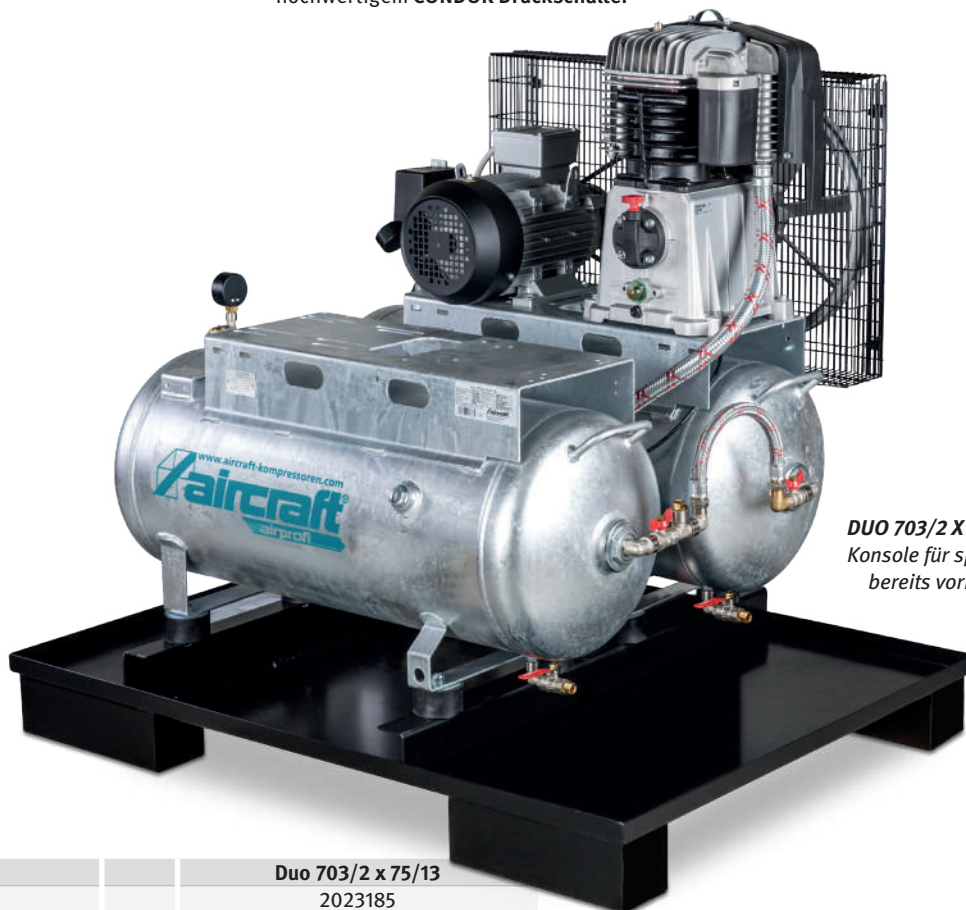

DUO 703/2 X 75/13
Konsole für spätere Nachrüstung
bereits vorhanden

Modell		Duo 703/2 x 75/13
Art.-Nr.		2023185
€ zzgl. USt.		2.999,00
Modell		Duo 703/2 x 75/13 K
Art.-Nr.		2023186
€ zzgl. USt.		4.489,00
Modell		Duo 703/2 x 75/13 KK
Art.-Nr.		2023187
€ zzgl. USt.		4.899,00

Technische Daten		
Verdichtersystem ⁽¹⁾		HOS
Ansaugleistung ca.	l/min	575
Füllleistung bei 6 bar ca.	l/min	460
Höchstdruck	bar	13
Behälterinhalt	l	2 x 7
Zylinder/Stufen		2/2
Drehzahl	min ⁻¹	85
Schallleistungspegel L _w		-
Schalldruckpegel L _p	dB(A)	79
Luftabgang am Druckluftbehälter	"	3/4
Luftabgang am Kältetrockner	"	1/2
Abgabeleistung	kW	4
Aufnahmeleistung	kW	4,81
Elektr. Anschluss ~50 Hz	V	400
Abmessungen (L x B x H) ca.	mm	1.200 x 900 x 1.140
Gewicht ca.	kg	230
Transportverpackungspauschale ⁽²⁾		TVP 1 = 29,00 €

ZÜS geprüfter Kompressor

- ▶ Prüfung vor Inbetriebnahme auch durch eine befähigte Person möglich

Unterschiede DUO-/K-/KK-Modelle im Überblick

Duo	K	KK	
✓	✓	✓	Anlaufentlastung
✓	✓	✓	Schwingelemente
	✓	✓	Sicherheits-Standpalette
	✓	✓	Kältetrockner
	✓	✓	Feinfilter
		✓	Kondensataufbereiter zur Öl-Wasser-Trennung
		✓	Automatischer Kondensatableiter



AD 2000



Garantie

Duo KK-Modelle

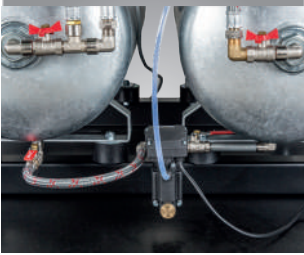

- Automatischer Kondensatableiter am Druckluftbehälter
- Durch Niveausteuern kein unnötiger Druckverlust

Duo KK-Modelle



- Kondensataufbereiter WOS 1 zur Öl-Wasser-Trennung
- **Wichtige Hinweise zur Kondensataufbereitung finden Sie auch im Kapitel Druckluftaufbereitung.**

Duo K-/KK-Modelle



- Feinfilter zum Abscheiden von Kondensat und festen Verunreinigungen mit Partikeln bis 1 µm.
- Druckluftqualität nach ISO 8573-1
- Als Vorfilter vor dem Kältetrockner

Duo K-/KK-Modelle



- Mit Kältetrockner mit integriertem automatischem Kondensatableiter
- Drucktaupunkt bei 5 °C, Umgebungstemperatur 35 °C, atmosphärischer Taupunkt bei -25 °C

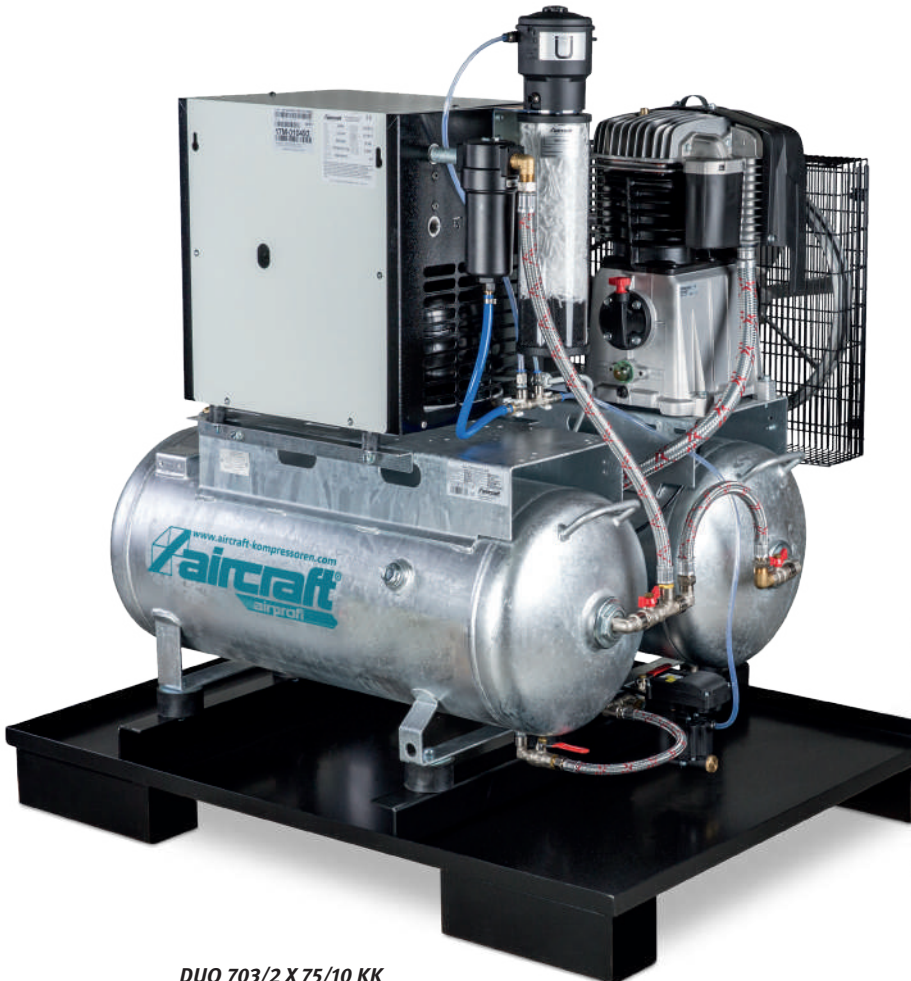

DUO 703/2 X 75/10 KK



Duo 703/2 x 75/10 KK

Erhöhte Flexibilität

- ▶ Durch Zuschalten des zweiten Druckluftbehälters wird das Behältervolumen verdoppelt, wodurch ein höherer Luftvorrat aufgebaut werden kann
- ▶ Ein erhöhter Luftbedarf kann damit kurzfristig abgedeckt werden.
- ▶ Der zweite Druckluftbehälter kann z.B. für Meißel- oder Sandstrahlarbeiten von der Druckluftzufuhr getrennt werden. Dadurch halbiert sich das Behältervolumen und der Druck wird schneller aufgebaut.

Serie AIRPROFI BK - mit Beistellkompressoren kostengünstig zusätzliche Luftleistung schaffen, ideal als Spitzenlastkompressoren

- ▶ Das zweistufig verdichtende 2-Zylinder-Hochleistungsaggregat ermöglicht eine sehr niedrige Drehzahl, wodurch ein besonders ruhiger und vibrationsarmer Lauf erreicht wird.
- ▶ Großes Lüfterrad für optimale Kühlung
- ▶ Zwischen- und Nachkühler für eine niedrige Behältereintrittstemperatur und Reduzierung von Kondensatbildung
- ▶ Qualitäts-Elektromotoren mit Motorschutzschalter ausgestattet
- ▶ Anschlussfertig mit allen Armaturen wie Sicherheits- und Rückschlagventil, Kondensat- und Luftablasshahn für autonomen Betrieb
- ▶ Druckluftbehälter innen und außen feuerverzinkt, 15 Jahre Garantie auf den Behälter gegen Durchrostung

Beistellkompressoren werden eingesetzt, wenn:

- ▶ die vorhandene Luftmenge zu klein ist
- ▶ Bedarfsspitzen abgedeckt werden müssen
- ▶ 100%-ige Sicherheit gewährleistet sein muss
- ▶ Altgeräte teure Reparaturen erfordern würden

▶ Mit hochwertigem CONDOR Druckschalter für vollautomatischen Ein-Ausschaltbetrieb

▶ Druckluftbehälter innen und außen feuerverzinkt, 15 Jahre Garantie auf den Behälter gegen Durchrostung

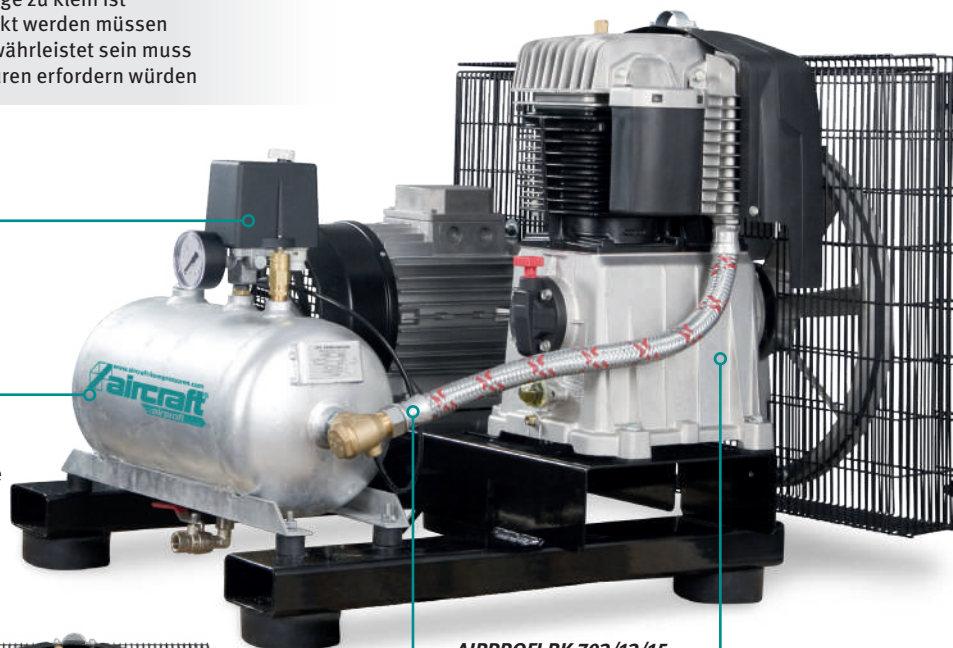

AIRPROFI BK 703/13/15

▶ Hochleistungs-Grauguss-Aggregat mit niedriger Drehzahl

▶ Flexible Panzerschlauchleitung mit Hitzeschutz verhindert einen Vibrationsbruch



AIRPROFI BK 703/13/15

Modell	AIRPROFI BK 703/13/15	AIRPROFI BK 753/13/15
Art.-Nr.	2029751	2029851
€ zzgl. USt.	1.679,00	2.389,00

Technische Daten		AIRPROFI BK 703/13/15	AIRPROFI BK 753/13/15
Verdichtersystem ⁽¹⁾		HOS	HOS
Ansaugleistung ca.	l/min	575	750
Füllleistung bei 6 bar ca.	l/min	460	525
Höchstdruck ⁽²⁾	bar	13 (15)	13 (15)
Behälterinhalt	l	13	13
Zylinder/Stufen		2/2	2/2
Drehzahl	min ⁻¹	850	785
Schalleistungspegel L _w		-	-
Schalldruckpegel L _p	dB(A)	83	82
Luftabgang	''	3/4	3/4
Abgabeleistung	kW	4	5,5
Aufnahmeleistung	kW	4,81	6,52
Elektr. Anschluss ~50 Hz	V	400	400
Abmessungen (L x B x H) ca.	mm	685 x 745 x 675	685 x 790 x 745
Gewicht ca.	kg	55	75

⁽²⁾ Wir sparen für Sie - 13 bar statt 15 bar!

Unsere 15 bar Kompressoren sind von Werk aus auf 13 bar Abschaltdruck eingestellt. Grund dafür ist, dass erfahrungsgemäß 90 % aller Nutzer einen Betriebsdruck von max. 13 bar benötigen.

Jeder darüber hinaus erzeugte Druck bedeutet einen Energiemehrverbrauch von ca. 8 % pro bar.

Benötigen Sie dennoch den Höchstdruck von 15 bar, so können Sie diesen jederzeit selbst einfach am Druckschalter einstellen.

SILENT KOMPRESSOREN





Kolbenkompressor AIRPROFI SILENT – Schallgedämmte Kolbenkompressoren mit Top-Ausstattung

- ▶ Äußerst leise durch schallgedämmtes Gehäuse und zusätzlichen Schalldämpfer am Ansaugfilter
- ▶ Geeignet für die Aufstellung auch in geräuschsensiblen Bereichen und der direkten Arbeitsumgebung
- ▶ Zweizylinder-Hochleistungsaggregat aus Grauguss mit niedriger Drehzahl garantieren besonders ruhigen und vibrationsarmen Lauf -> weniger Verschleiß – längere Lebensdauer
- ▶ Großes Lüfterrad am Verdichter und temperaturgesteuerter Radiallüfter am Gehäuse sorgen für eine optimale Kühlung des gesamten Innenraumes
- ▶ Zwischen- und Nachkühler sowie ein zusätzlicher Luftkanal zwischen Motor und Verdichter verringern die Kondensatbildung
- ▶ Hochwertiger Condor Druckschalter
- ▶ Ausgestattet mit Glyzerin Manometer, Betriebsstundenzähler und Fehleranzeige über LED Leuchten
- ▶ Qualitäts-Elektromotor mit Motorschutzschalter und Anlaufentlastung
- ▶ Integrierte Phasenüberwachung
- ▶ Vorrichtung zum einfachen Spannen des Keilriemens
- ▶ Servicefreundlicher Aufbau
- ▶ Anschlussfertig mit allen Armaturen und Sicherheitseinrichtungen

AIRPROFI Silent
Geringe Geräuschemission -
sehr leise.



Die Bedienelemente

- 1 Ein-/ Ausschalter
- 2 Betriebsstundenzähler
- 3 Manometer

Serienausstattung AIRPROFI

- › Stern-Dreieck-Schalter
- › Anlaufentlastung
- › Thermoregulierung des Ein- und Ausschaltens des Ventilators
- › Automatischer CONDOR Druckschalter
- › Betriebsstundenzähler
- › Elektrische Steuereinheit

AIRPROFI 1003/10 Silent

Modell	AIRPROFI 703/10 SILENT	AIRPROFI 853/10 SILENT	AIRPROFI 1003/10 SILENT	AIRPROFI 703/15 SILENT	AIRPROFI 903/15 SILENT
Art.-Nr.	2022780	2022790	2022850	2022805	2022855
€ zzgl. USt.	4.119,00	4.219,00	5.199,00	4.199,00	5.239,00

Technische Daten		AIRPROFI 703/10 SILENT	AIRPROFI 853/10 SILENT	AIRPROFI 1003/10 SILENT	AIRPROFI 703/15 SILENT	AIRPROFI 903/15 SILENT
Verdichtersystem ⁽¹⁾		HOS	HOS	HOS	HOS	HOS
Ansaugleistung ca.	l/min	674	840	1.080	705	900
Füllleistung bei 6 bar ca.	l/min	550	670	845	510	735
Höchstdruck	bar	10	10	10	13 (15)	13 (15)
Behälterinhalt		-	-	-	-	-
Zylinder/Stufen		2/2	2/2	2/2	2/2	2/2
Drehzahl	min ⁻¹	920	1.250	1.100	1.045	920
Schalleistungspegel L _w		-	-	-	-	-
Schalldruckpegel L _p	dB(A)	63	64	64	70	64
Luftabgang	”	3/4	3/4	3/4	3/4	3/4
Abgabeleistung	kW	4	5,5	7,5	5,5	7,5
Aufnahmeleistung		-	-	8,71	6,52	8,71
Elektr. Anschluss ~50 Hz	V	400	400	400	400	400
Abmessungen (L x B x H) ca.	mm	1.180 x 780 x 1.050	1.180 x 780 x 1.050	1.290 x 980 x 1.060	1.180 x 780 x 1.050	1.290 x 980 x 1.060
Gewicht ca.	kg	167	174	226	174	226
Transportverpackungsp. ⁽⁴⁾		TVP 1 = 29,00 €	TVP 1 = 29,00 €	TVP 1 = 29,00 €	TVP 1 = 29,00 €	TVP 1 = 29,00 €

Kolbenkompressor AIRPROFI H SILENT – Schallgedämmte Kolbenkompressoren mit Top-Ausstattung



- ▶ Äußerst leise durch Schallgedämmten Gehäuse und zusätzlichem Schalldämpfer am Ansaugfilter
- ▶ Geeignet für die Aufstellung auch in geräuschsensiblen Bereichen und der direkten Arbeitsumgebung
- ▶ Zweizylinder-Hochleistungsaggregat aus Grauguss mit niedriger Drehzahl garantieren besonders ruhigen und vibrationsarmen Lauf -> weniger Verschleiß - längere Lebensdauer

- ▶ Großes Lüfterrad am Verdichter und temperaturgesteuerter Radiallüfter am Gehäuse sorgen für eine optimale Kühlung des gesamten Innenraumes
- ▶ Zwischen- und Nachkühler sowie ein zusätzlicher Luftkanal zwischen Motor und Verdichter verringern die Kondensatbildung
- ▶ Hochwertiger Condor Druckschalter
- ▶ Ausgestattet mit Glycerin Manometer, Betriebsstundenzähler und Fehleranzeige über LED Leuchten

- ▶ Qualitäts-Elektromotor mit Motorschutzschalter und Anlaufentlastung
- ▶ Integrierte Phasenüberwachung
- ▶ Vorrichtung zum einfachen Spannen des Keilriemens
- ▶ Servicefreundlicher Aufbau
- ▶ Anschlussfertig mit allen Armaturen und Sicherheitseinrichtungen
- ▶ Innen und außen verzinkter Druckluftbehälter mit 15 Jahren Garantie gegen Durchrosten



AIRPROFI 853/270/10 H SILENT



AIRPROFI 1003/500/10 H SILENT

Serienausstattung AIRPROFI

- › Stern-Dreieck-Schalter
- › Schwingelemente
- › Thermoregulierung des Ein- und Ausschaltens des Ventilators
- › Flexible Panzerschlauchleitung mit Hitzeschutz
- › Kugelhahn
- › Innen und außen feuerverzinkt mit fünfzehn Jahre Garantie gegen Durchrostung

Modell	AIRPROFI 703/270/10 H SILENT	AIRPROFI 853/270/10 H SILENT	AIRPROFI 1003/500/10 H SILENT	AIRPROFI 703/270/15 H SILENT	AIRPROFI 903/500/15 H SILENT
Art.-Nr.	2022785	2022795	2022860	2022810	2022865
€ zzgl. USt.	5.695,00	5.825,00	7.200,00	5.825,00	7.375,00

Technische Daten		AIRPROFI 703/270/10 H SILENT	AIRPROFI 853/270/10 H SILENT	AIRPROFI 1003/500/10 H SILENT	AIRPROFI 703/270/15 H SILENT	AIRPROFI 903/500/15 H SILENT
Verdichtersystem ⁽¹⁾		HOS	HOS	HOS	HOS	HOS
Ansaugleistung ca.	l/min	674	840	1.080	705	900
Füllleistung bei 6 bar ca.	l/min	550	670	845	510	675
Höchstdruck	bar	10	10	10	13 (15)	13 (15)
Behälterinhalt	l	270 (AD 2000)	270 (AD 2000)	500 (AD 2000)	270 (AD 2000)	500 (AD 2000)
Zylinder/Stufen		2/2	2/2	2/2	2/2	2/2
Drehzahl	min ⁻¹	920	1.250	1.100	1.045	920
Schalleistungspegel L _w		-	-	-	-	-
Schalldruckpegel L _p	dB(A)	63	64	64	64	64
Luftabgang	”	3/4	3/4	3/4	3/4	3/4
Abgabeleistung	kW	4	5,5	7,5	5,5	7,5
Aufnahmeleistung		-	-	8,71	6,52	8,71
Elektr. Anschluss ~50 Hz	V	400	400	400	400	400
Abmessungen (L x B x H) ca.	mm	1.690 x 780 x 1.740	1.690 x 780 x 1.740	2.020 x 980 x 1.840	1.690 x 780 x 1.740	2.020 x 980 x 1.840
Gewicht ca.	kg	262	267	410	269	456
Transportverpackungsp. ⁰		TVP 1 = 29,00 €	TVP 1 = 29,00 €	TVP 1 = 29,00 €	TVP 1 = 29,00 €	TVP 1 = 29,00 €

(1) Beschreibung Verdichtersysteme siehe Seite 12 (2) von Werk aus auf 13 bar Abschaltdruck eingestellt, Höchstdruck von 15 bar am Druckschalter einstellbar
* Garantiebedingungen unter www.stuermer-maschinen.de oder bei Stürmer Maschinen GmbH anfordern

Bauteile

Keilriemenscheiben		
		
Typ	Art.-Nr.	€ zzgl. USt.
A 110 x 24	09076021	0,00
SPZ 110 x 28	2504112	0,00
A 120 x 24	2504120	0,00
SPZ 120 x 28	2504122	0,00
SPB 130 x 28	2504131	0,00
SPB 160 x 28	2504161	0,00
A 140 x 24	2504140	0,00
SPZ 170 x 28	2504172	0,00
SPB 180 x 28	2504181	0,00

Keilriemen gezahnt		
		
Typ für Modelle bis Bj. 08/2009	Art.-Nr.	€ zzgl. USt.
AX 53	2505353	0,00
Typ für Modelle ab Bj. 08/2009	Art.-Nr.	€ zzgl. USt.
AX 43	2505208	0,00
AX 50	2505214	0,00
XPB 1900	2505218	0,00
XPZ 1580	2505224	0,00

Motoren		
		
Typ	Art.-Nr.	€ zzgl. USt.
1,8 kW / 230 V mit Motorschutz 12A, 1Ph	2502181	0,00
2,2 kW / 230 V mit Motorschutz 16A, 1Ph	2502221	0,00
2,2 kW / 400 V	2502222	0,00
3,0 kW / 400 V	2502302	0,00
4,0 kW / 400 V	2502402	0,00
5,5 kW / 400 V	2502553	0,00
7,5 kW / 400 V	2502753	0,00
11 kW / 400 V	2502853	0,00

Ölgeschmierte keilriemengetriebene Kompressor-Aggregate

- ▶ Zylinder und Zylinderköpfe mit langen Rippen für optimale Wärmeabfuhr;
- ▶ sorgfältig ausgewuchtete Kurbelwelle aus Gusseisen für besseren Rundlauf
- ▶ Edelstahlventile mit großem Luftdurchsatz
- ▶ Riemenscheibe als Lüfter ausgelegt
- ▶ Optimierter Luftstrom, große Lüfterleistung
- ▶ hocheffizienter Luftfilter mit Labyrinth-Ansaugkanal zur Geräuschreduzierung
- ▶ Die nachstehend aufgeführten Modelle sind in folgenden Ausführungen erhältlich:
- ▶ einstufig von 1,1 bis 4 kW
- ▶ zweistufig von 3 bis 7,5 kW
- ▶ V-Form und zweistufig, von 4 bis 15 kW

ÖLGESCHMIERT	EINSTUFIG				ZWEISTUFIG					
	MK 102/N	MK 102	MK 103	MK 113	BK 113	BK 114	BK 119	BK 120	BKV 30	BKV 50
Nachkühler	-	✓	-	✓	✓	✓	✓	✓	✓	✓
Zwischenkühler	-	-	-	-	✓	✓	✓	✓	✓	✓
Lufteinlasskanal	-	✓	✓	✓	✓	✓	✓	✓	-	-
Fremdbelüftung	✓	✓	✓	✓	✓	✓	✓	✓	✓	✓
Zylinder aus Gusseisen	✓	✓	✓	✓	✓	✓	✓	✓	✓	✓
Anlaufentlastungsventil	-	✓	✓	✓	-	-	-	-	-	-



MK 102/N



MK 103



BK 120



BKV 50

Typ	Höchstdruck	Anzahl Zylinder	Abgabeleistung	Ansaugleistung	Drehzahl	Gewicht ca.	Art.-Nr.	€ zzgl. USt.
Einstufig								
MK 102/N	10 bar	2	1,5 kW	215 l/min.	1.375 min ⁻¹	9 kg	2501304	0,00
MK 102	10 bar	2	1,5 kW	235 l/min.	1.040 min ⁻¹	9 kg	2501302	0,00
MK 103	10 bar	2	2,2 kW	365 l/min.	1.370 min ⁻¹	9,5 kg	2501303	0,00
MK 113	10 bar	2	4 kW	556 l/min.	1.300 min ⁻¹	18,3 kg	2501312	0,00
Zweistufig								
BK 113	10 bar	2	3 kW	430 l/min.	1.310 min ⁻¹	19,6 kg	2501323	0,00
BK 113-28bar	28 bar	2	2,2 kW	225 l/min.	680 min ⁻¹	16 kg	2501324	0,00
BK 114	10 bar	2	4 kW	585 l/min.	1.370 min ⁻¹	32,5 kg	2501325	0,00
BK 119	10 bar	2	5,5 kW	840 l/min.	1.250 min ⁻¹	34 kg	2501319	0,00
BK 120	10 bar	2	7,5 kW	1080 l/min.	1.100 min ⁻¹	54,3 kg	2501321	0,00
BKV 30	11 bar	4-V	11 kW	1745 l/min.	1.200 min ⁻¹	100 kg	2501130	0,00
BKV 50	11 bar	4-V	15 kW	2148 l/min.	1.000 min ⁻¹	152 kg	2501150	0,00

Ölgeschmierter Koaxial-Verdichter

Koaxialverdichter arbeiten mit dem Koaxialantrieb. Kurbelwelle und Antriebswelle sind bei diesem ein Bauteil, was bedeutet:

- ▶ Maximaler mechanischer Wirkungsgrad
- ▶ Keine weiteren Antriebsteile notwendig
- ▶ Verringerung der beweglichen Bauteile

Hauptmerkmale:

- ▶ Topeffiziente Kuhlluftführung
- ▶ Spezielle, geschliffene Ventile aus Edelstahl

ÖLGESCHMIERT	MK 2400	SF 2500	VKM 4020	MK 265	MK 285	MK 312	VKM 402	MK 97	MK 137	VKM 362	VKM 592
Nachkühler	-	-	✓	✓	✓	✓	✓	-	-	✓	✓
Überlastschutz	-	✓	✓	✓	✓	✓	✓	✓	✓	✓	✓
Hochwertige Pleuellager	-	-	-	-	-	-	✓	-	-	✓	✓
Zylinder aus Gusseisen	✓	✓	✓	✓	✓	✓	-	✓	✓	✓	✓
Zylinder aus Aluminium	-	-	-	-	-	-	✓	-	-	-	-



MK 2400 - 2M



SF 2500 - 2M



VKM 4020 - 3M



MK 265-285



VKM 362 - 3M



VKM 402



VKM 592 - 4



MK 312 - 3M



MK 236 - 4S HONDA

Typ	Höchst- druck	Anzahl Zylinder	Abgabeleistung	Spannung/ Phasen	Ansaug- leistung	Drehzahl	Gewicht ca.	Art.-Nr.	€ zzgl. USt.
Einphasig ölgeschmiert									
MK 97/15 - 0,75M	15 bar	1	0,55 kW	230 V /1 Ph	87 l/min.	1.420 min ⁻¹	12,8 kg	2501370	0,00
MK 2400 - 2M	8 bar	1	1,5 kW	230 V /1 Ph	179 l/min.	2.850 min ⁻¹	11 kg	2501420	0,00
SF 2500 - 2M	8 bar	1	1,5 kW	230 V /1 Ph	185 l/min.	2.850 min ⁻¹	10,7 kg	2501391	0,00
MK 265 - 2M	10 bar	1	1,5 kW	230 V /1 Ph	250 l/min.	2.850 min ⁻¹	13,3 kg	2501411	0,00
MK 285 - 2,5M	10 bar	1	1,8 kW	230 V /1 Ph	260 l/min.	2.850 min ⁻¹	14,5 kg	2501381	0,00
MK 312 - 3M	10 bar	1	2,2 kW	230 V /1 Ph	284 l/min.	2.850 min ⁻¹	16,5 kg	2501317	0,00
VKM 362 - 3M	10 bar	2-V	2,2 kW	230 V /1 Ph	310 l/min.	1.420 min ⁻¹	23,6 kg	2501330	0,00
VKM 402 - 3M	10 bar	2-V	2,2 kW	230 V /1 Ph	400 l/min.	2.850 min ⁻¹	21,5 kg	2501440	0,00
VKM 4020 - 3M	10 bar	2-V	2,2 kW	230 V /1 Ph	356 l/min.	2.850 min ⁻¹	20,5 kg	2501335	0,00
VKM 592 - 4M	10 bar	2-V	3 kW	230 V /1 Ph	590 l/min.	1.420 min ⁻¹	45,5 kg	2501350	0,00
Dreiphasig ölgeschmiert									
MK 265 - 2	10 bar	1	1,5 kW	400 V /3 Ph	250 l/min.	2.850 min ⁻¹	14,5 kg	2501309	0,00
VKM 362 - 3	10 bar	2-V	2,2 kW	230-400 V /3 Ph	310 l/min.	1.420 min ⁻¹	21,5 kg	2501332	0,00
VKM 402 - 3	10 bar	2-V	2,2 kW	230-400 V /3 Ph	400 l/min.	2.850 min ⁻¹	19,5 kg	2501333	0,00
VKM 592 - 4	10 bar	2-V	3 kW	230-400 V /3 Ph	590 l/min.	1.420 min ⁻¹	45,5 kg	2501334	0,00
Ölgeschmiert mit Benzinmotor									
MK 236 - 4S HONDA	10 bar	1	3 kW	230-400V /3 Ph	235 l/min.	3.400 min ⁻¹	12,5 kg	2501318	0,00

Ölfreie Koaxial-Kompressor-Aggregate

► Selbstschmierende, nicht toxische und zugelassene Materialien gewährleisten den Einsatz dieser Kompressoren im medizinischen Bereich sowie in der Dental-Industrie

► Einzigartige Kompressor-Motor Kurbelwelle
 ► Maximale mechanische Effizienz
 ► Keine Übertragungselemente
 ► Hocheffizienter Kühlluftventilator

► Lamellenventile für optimale Wirtschaftlichkeit
 ► Front- und Zusatzkühlung für maximale Haltbarkeit
 ► Anti-korrosive Oberflächenbehandlung

Modell	8 Bar				10 Bar		
	OL 55 - 0,75M OL 75 - 1M	OL 1850 - 1,5M	OF-240 OF-750 OF-2200	OL 232 - 2M	OF-550 OF-1500	MK 160 - 1,5M OL 244	VKM 320 - 3M
Nachkühler	-	-	-	✓	-	✓	✓
Überlastschutz	-	✓	✓	✓	✓	✓	✓
Hochwertige Pleuellager	✓	✓	✓	✓	✓	✓	✓
Doppelkolben	✓	✓	✓	✓	✓	-	-
Zylinder aus Aluminium	-	-	✓	-	✓	-	-
Anlaufentlastungsventil	-	-	-	-	✓	-	-

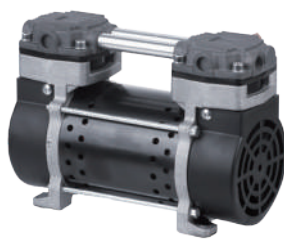

OF-240



OF-550



OF-750



OF-1500



OF-2200



OL 55 - 75



OL 1850



OL 232



OL 244



MK 160



VKM 320

Typ	Höchst- druck	Anzahl Zylinder	Abgabe- leistung	Spannung/ Phasen	Ansaug- leistung	Drehzahl	Gewicht ca.	Art.-Nr.	€ zzgl. USt.
-----	------------------	--------------------	---------------------	---------------------	---------------------	----------	-------------	----------	--------------

Einphasig ölfrei

OF-240	8 bar	2	0,19 kW	230 V / 1 Ph	49 l/min	1.400 min ⁻¹	5 kg	2501903	169,00
OF-550	8 bar	2	0,4 kW	230 V / 1 Ph	103 l/min	1.400 min ⁻¹	10 kg	2501906	195,00
OF-750	8 bar	2	0,49 kW	230 V / 1 Ph	128 l/min	1.400 min ⁻¹	10 kg	2501908	220,00
OF-1500	8 bar	2	1,1 kW	230 V / 1 Ph	240 l/min	1.400 min ⁻¹	17 kg	2501915	395,00
OF-2200	8 bar	2	1,55 kW	230 V / 1 Ph	320 l/min	1.400 min ⁻¹	25,4 kg	2501922	615,00
OL 55 - 0,75M	8 bar	1	0,55 kW	230 V / 1 Ph	118 l/min	1.420 min ⁻¹	10 kg	2501395	0,00
OL 75 - 1M	8 bar	1	0,75 kW	230 V / 1 Ph	155 l/min	1.420 min ⁻¹	11 kg	2501396	0,00
OL 1850 - 1,5M	8 bar	1	1,1 kW	230 V / 1 Ph	179 l/min	2.850 min ⁻¹	7 kg	2501361	0,00
OL 232 - 2M	8 bar	1	1,5 kW	230 V / 1 Ph	218 l/min	2.850 min ⁻¹	11 kg	2501397	0,00
OL 244	8 bar	1	1,1 kW	230 V / 1 Ph	130 l/min	1.450 min ⁻¹	13,5 kg	2501393	0,00
MK 160 - 1,5M	10 bar	1	1,1 kW	230 V / 1 Ph	152 l/min	1.420 min ⁻¹	14,5 kg	2501314	0,00
VKM 320 - 3M	10 bar	2-V	2,2 kW	230 V / 1 Ph	320 l/min	1.420 min ⁻¹	20 kg	2501340	0,00

Dreiphasig ölfrei

VKM 320 - 3	10 bar	2-V	2,2 kW	230-400 V / 3 Ph	320 l/min.	1.420 min ⁻¹	20 kg	2501331	0,00
-------------	--------	-----	--------	------------------	------------	-------------------------	-------	---------	------



SIN 220 OF



SIN 440 OF



SIN 980 OF

Typ	Höchst- druck	Anzahl Zylinder	Abgabe- leistung	Spannung/ Phasen	Füll- leistung	Drehzahl	Gewicht ca.	Art.-Nr.	€ zzgl. USt.
-----	------------------	--------------------	---------------------	---------------------	-------------------	----------	-------------	----------	--------------

SIN 220 OF	10 bar	2	1,1 kW	230 V / 1 Ph	134 l/min	1.400 min ⁻¹	26 kg	2501540	790,00
SIN 440 OF	10 bar	4	1,7 kW	400 V / 3 Ph	267 l/min	1.400 min ⁻¹	47 kg	2501550	1.580,00
SIN 980 OF	10 bar	4	5,0 kW	400 V / 3 Ph	950 l/min	1.400 min ⁻¹	95 kg	2501570	1.790,00

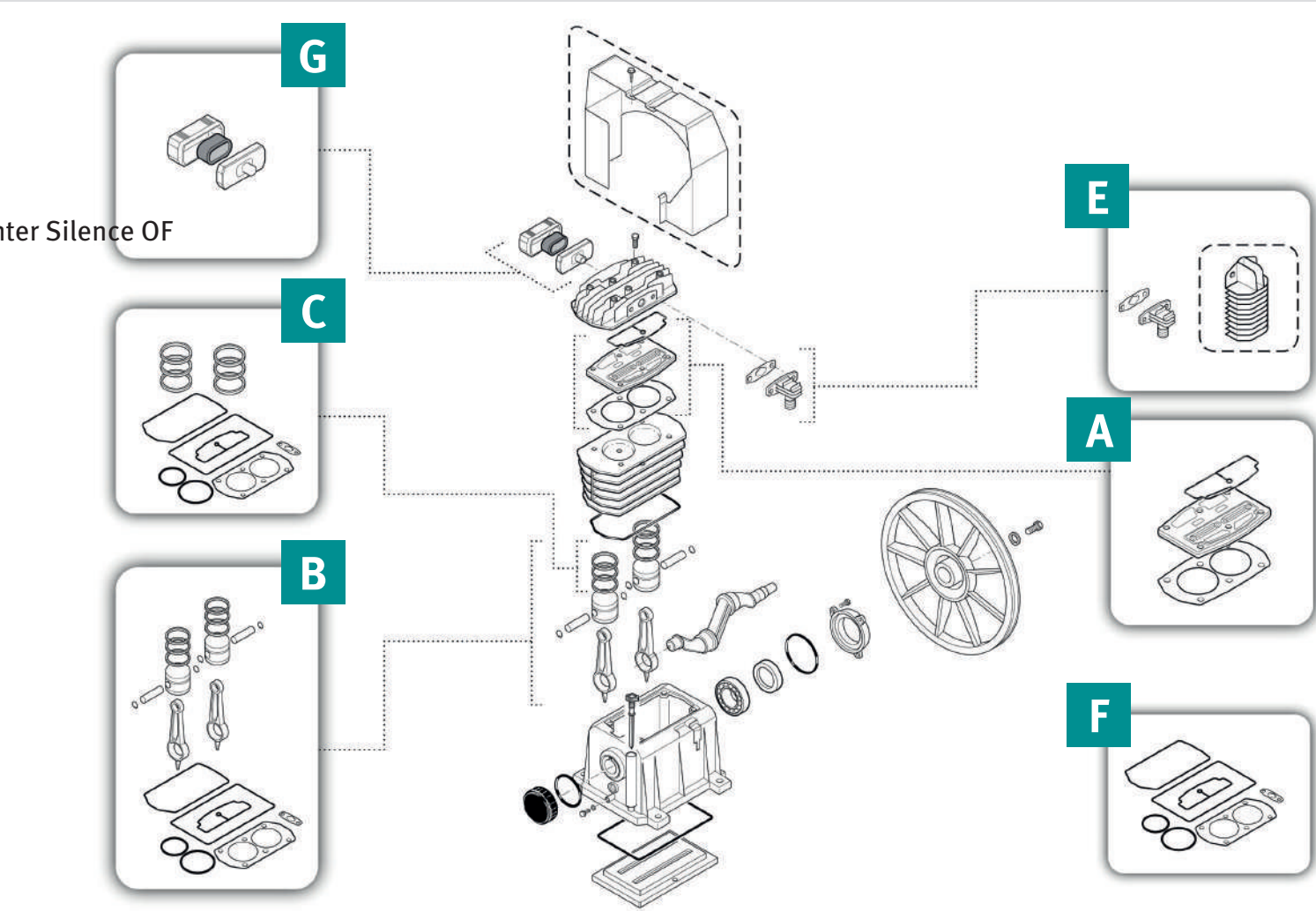

ter Silence OF

Kolbenkompressoren

Schraubenkompressoren

Anlagen-Bauteile

Druckluftaufbereitung

Druckluftverteilung

Werkzeuge

Einstufige Aggregate



		KIT A	KIT B	KIT C	KIT E	KIT F	KIT G	Öl
	Warengruppe	• Komplette Ventilplatte	• Pleuel-Kolben	• Kolbenringe	• Nachkühler	• Kompletter Dichtungssatz	• Luftfilter	• Max. Ölauffüllung
MK 102/N	0200F	09434A00	09434B00	09434C00	–	09434F00	04105291	0,5
MK 102	0200F	09434A00	09434B01	09434C01	09434E01	09434F00	04105291	0,5
MK 103	0200F	09434A01	09434B02	09434C02	09434E02	09434F01	04105290	0,5
MK 113	0200F	09434A02	09434B03	09434C03	09434E03	09434F02	04105290	0,9

Bezeichnung	Art.-Nr.	€ zzgl. USt.
Ventilplatte KIT A (MK 102 N / MK 102)	09434A00	0,00
Ventilplatte KIT A (MK 103)	09434A01	0,00
Ventilplatte KIT A (MK 113)	09434A02	0,00
Pleuel-Kolben KIT B (MK 102)	09434B01	0,00
Pleuel-Kolben KIT B (MK 103)	09434B02	0,00
Pleuel-Kolben KIT B (MK 113)	09434B03	0,00
Kolbenringe KIT C (MK 102)	09434C01	0,00
Kolbenringe KIT C (MK 103)	09434C02	0,00
Kolbenringe KIT C (MK 113)	09434C03	0,00
Nachkühler KIT E (MK 102)	09434E01	0,00
Nachkühler KIT E (MK 103)	09434E02	0,00

Bezeichnung	Art.-Nr.	€ zzgl. USt.
Nachkühler KIT E (MK 113)	09434E03	0,00
Kompl.Dichtungssatz KIT F (MK 102/N)	09434F00	0,00
Kompl.Dichtungssatz KIT F (MK 103)	09434F01	0,00
Kompl.Dichtungssatz KIT F (MK 113)	09434F02	0,00
Luftfilter KIT G (MK 102 / MK 102/N)	04105291	0,00
Luftfilter KIT G (MK 103 / MK 113)	04105290	0,00

Für eine ordnungsgemäße Wartung des Kompressors empfehlen wir mindestens einmal jährlich das Öl zu wechseln.

Öle	Art.-Nr.	€ zzgl. USt.	Öle	Art.-Nr.	€ zzgl. USt.
Spezialöl RoilOil Simco 32 E für Airboy Silence 50 Pro 0,5 l Flasche	2500016	24,90	Mineralöl 20W-30 für Kolbenkompressoren 1 l Flasche	2500012	11,90
Spezialöl RSX 100 für Rotal-Kolbenkompressoren 1 l Flasche	2500017	0,00	5 l Kanister	2500015	49,90



Reparaturkits für Kolbenkompressoren

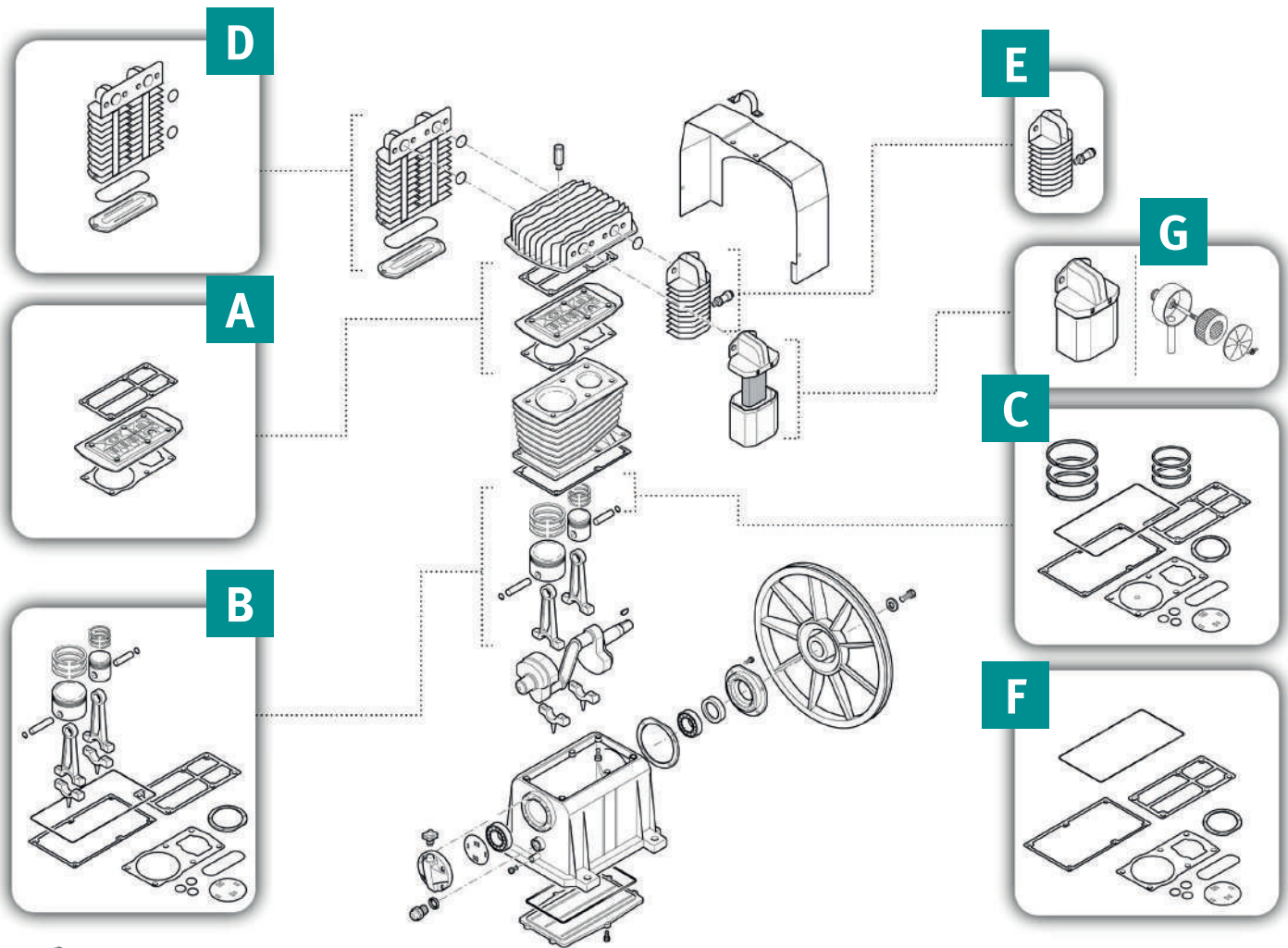

Zweistufige Aggregate



Warengruppe	KIT A	KIT B	KIT C	KIT D	KIT E	KIT F	KIT G		Öl
							• rund	• rechteckig	
	• Komplette Ventilplatte	• Pleuel-Kolben	• Kolbenringe	• Zwischenkühler	• Nachkühler	• Kompletter Dichtungssatz			• Max. Ölauffüllung
BK 113	0200F 09434A03	09434B04	09434C04	09434D00	09434E04	09434F03	-	0317072000	0,7
BK 114	0200F 09434A04	09434B05	09434C05	09434D00	09434E04	09434F04	-	0317071000	0,9
BK 119	0200F 09434A04	09434B06	09434C06	09434D00	09434E04	09434F05	-	0317071000	1,34
BK 120	0200F 09434A05	09434B07	09434C07	09434D01	09434E05	09434F06	09421132	-	1,52

Bezeichnung	Art.-Nr.	€ zzgl. USt.	Bezeichnung	Art.-Nr.	€ zzgl. USt.
Komplette Ventilplatte KIT A (BK 113)	09434A03	0,00	Zwischenkühler KIT D (BK 113/ BK 114/ BK 119)	09434D00	0,00
Komplette Ventilplatte KIT A (BK 114/BK 119)	09434A04	0,00	Zwischenkühler KIT D (BK 120)	09434D01	0,00
Komplette Ventilplatte KIT A (BK 120)	09434A05	0,00	Nachkühler KIT E (BK 113/BK114/BK119)	09434E04	0,00
Pleuel-Kolben KIT B (BK 113)	09434B04	0,00	Nachkühler KIT E (BK 120)	09434E05	0,00
Pleuel-Kolben KIT B (BK 114)	09434B05	0,00	Kompletter Dichtungssatz KIT F (BK 113)	09434F03	0,00
Pleuel-Kolben KIT B (BK 119)	09434B06	0,00	Kompletter Dichtungssatz KIT F (BK 114)	09434F04	0,00
Pleuel-Kolben KIT B (BK 120)	09434B07	0,00	Kompletter Dichtungssatz KIT F (BK 119)	09434F05	0,00
Kolbenringe KIT C (BK 113)	09434C04	0,00	Kompletter Dichtungssatz KIT F (BK 120)	09434F06	0,00
Kolbenringe KIT C (BK 114)	09434C05	0,00	Luftfilter rechteckig KIT G (BK 113)	0317072000	0,00
Kolbenringe KIT C (BK 119)	09434C06	0,00	Luftfilter rechteckig KIT G (BK 119/BK 114)	0317071000	0,00
Kolbenringe KIT C (BK 120)	09434C07	0,00	Luftfilter rund KIT G (BK 120)	09421132	0,00

Für eine ordnungsgemäße Wartung des Kompressors empfehlen wir mindestens einmal jährlich das Öl zu wechseln.

Öle	Art.-Nr.	€ zzgl. USt.	Öle	Art.-Nr.	€ zzgl. USt.
Spezialöl RolOil Simco 32 E für Airboy Silence 50 Pro 0,5 l Flasche	2500016	24,90	Mineralöl 20W-30 für Kolbenkompressoren 1 l Flasche	2500012	11,90
Spezialöl RSX 100 für Rotal-Kolbenkompressoren 1 l Flasche	2500017	0,00	5 l Kanister	2500015	49,90



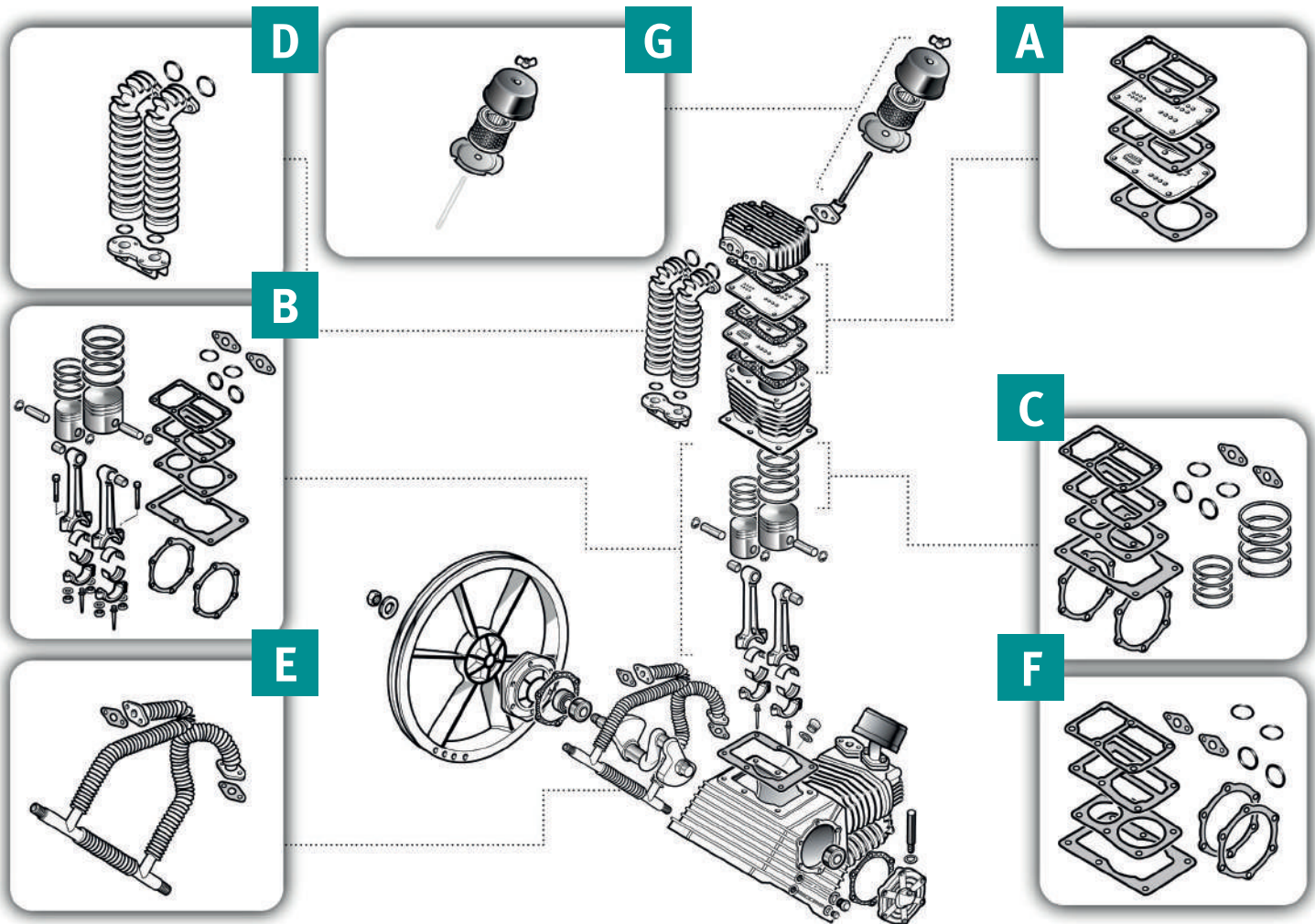

Zweistufige Aggregate mit "V"-Zylindern



	Waren- gruppe	KIT A		KIT B		KIT C	KIT D	KIT E	KIT F	KIT G	Öl
		• SX L	• DX R	• SX L	• DX R						
		• Komplette Ventilplatte		• Pleuel-Kolben		• Kolben- ringe	• Zwischen- kühler	• Nach- kühler	• Kompletter Dichtungss- satz	• rund	• Max. Ölauf- füllung
BKV 30	0200F	09434A16	09434A23	09434B20	09434B27	09434C19	09434D03	09434E12	09434F17	OSP81000	3,1
BKV 50	0200F	09434A17	09434A24	09434B21	09434B21	09434C20	09434D04	09434E18	09434F18	OSP81000	6,67

Bezeichnung	Art.-Nr.	€ zzgl. USt.
Kompl. Ventilplatte (SX L) KIT A (BKV 30)	09434A16	0,00
Kompl. Ventilplatte (SX L) KIT A (BKV 50)	09434A17	0,00
Kompl. Ventilplatte (DX R) KIT A (BKV 30)	09434A23	0,00
Kompl. Ventilplatte (DX R) KIT A (BKV 50)	09434A24	0,00
Pleuel-Kolben (SX L) KIT B (BKV 30)	09434B20	0,00
Pleuel-Kolben (SX L) KIT B (BKV 50)	09434B21	0,00
Pleuel-Kolben (DX R) KIT B (BKV 30)	09434B27	0,00
Pleuel-Kolben (DX R) KIT B (BKV 50)	09434B21	0,00
Kolbenringe KIT C (BKV 30)	09434C19	0,00
Kolbenringe KIT C (BKV 50)	09434C20	0,00

Bezeichnung	Art.-Nr.	€ zzgl. USt.
Zwischenkühler KIT D (BKV 30)	09434D03	0,00
Zwischenkühler KIT D (BKV 50)	09434D04	0,00
Nachkühler (BKV 30)	09434E12	0,00
Nachkühler (BKV 50)	09434E18	0,00
Kompletter Dichtungssatz (BKV 30)	09434F17	0,00
Kompletter Dichtungssatz (BKV 50)	09434F18	0,00
Luftfilter rund KIT G (BKV 30 & BKV 50)	OSP81000	0,00

Für eine ordnungsgemäße Wartung des Kompressors empfehlen wir mindestens einmal jährlich das Öl zu wechseln.

Öle	Art.-Nr.	€ zzgl. USt.
Spezialöl RolOil Simco 32 E für Airboy Silence 50 Pro 0,5 l Flasche	2500016	24,90
Spezialöl RSX 100 für Rotal-Kolbenkompressoren 1 l Flasche	2500017	0,00

Öle	Art.-Nr.	€ zzgl. USt.
Mineralöl 20W-30 für Kolbenkompressoren 1 l Flasche	2500012	11,90
5 l Kanister	2500015	49,90



SCHRAUBENKOMPRESSOREN



Schraubenkompressor ACS SPECIAL

Für kontinuierlichen Luftbedarf

Genauso mobil und kompakt wie Kolbenkompressoren, aber mit dem großen Vorteil dauerhaft ganz ohne Abkühlpausen Druckluft erzeugen zu können

Elektronische Steuerung K-Tronic für Zuverlässigkeit und Effizienz

- ▶ Einstellung des An- und Abschalt drucks
- ▶ Drehrichtungskontrolle
- ▶ Überwachung der Öltemperatur
- ▶ Anzeige des Wartungsintervalls

Effiziente und integrierte Bauweise der Verdichtereinheit

- ▶ Weiterentwickelter Verdichter mit noch höherer Effizienz trotz kleiner Baugröße
- ▶ Arbeitet mit geringer Ölmenge und ist somit schnell auf Betriebstemperatur
- ▶ Komfort und hohe Betriebssicherheit durch Integration und kurze Verbindungen aller wesentlichen Bauteile
- ▶ Wartungsfreier Direktantrieb
- ▶ Freilaufventil für lastfreies Weiterlaufen nach Erreichen des eingestellten Drucks

Optimiertes Ölabscheide-System

- ▶ Effektive Ölvorabscheidung durch Schwerkraft, da der Ölsumpf sich an der tiefsten Stelle befindet
- ▶ Ölabscheidepatrone und Ölfilterpatrone für Wartung leicht zugänglich

Leicht, kompakt und leise

- ▶ Im mobilen Einsatz oder bei engen Platzverhältnissen nutzbar
- ▶ Hocheffizienter und geräuscharmer Lüfter
- ▶ Laufruhiger Kompressor mit niedrigem Geräuschpegel



- 1 Ansaugfilter
- 2 Ölabscheidepatrone
- 3 Ölfilterpatrone
- 4 Mindestdruck-/Rückschlagventil
- 5 Ölnachfüllschraube
- 6 Öl-Wärmetauscher
- 7 Elektronische Steuerung K-Tronic 5
- 8 Elektromotor

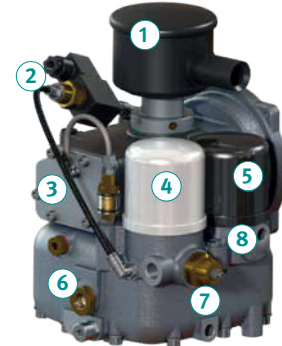

- 1 Ansaugfilter
- 2 Ansaugventil
- 3 Verdichterstufe
- 4 Ölabscheidepatrone
- 5 Ölfilterpatrone
- 6 Ölablassschraube
- 7 Mindestdruck-/Rückschlagventil
- 8 Ölnachfüllschraube

Schraubenkompressor ACS SPECIAL ohne Behälter

Für kontinuierlichen Luftbedarf - leicht, kompakt und leise

Einsatzbereiche

- ▶ Geringer Platzbedarf, optimal z.B. für Waschstraßen, Biogas- oder Feuerlöschanlagen, kleine Handwerksbetriebe und den mobilen Einsatz
- ▶ Ideal auch als Beistellkompressor zur Ergänzung bestehender Anlagen, z.B. zur Abdeckung von Druckluft-Grundlast



Modell		ACS SPECIAL 2,7-10	ACS SPECIAL 3,0-10
Art.-Nr.		2066091.2	2066093
€ zzgl. USt.		2.675,00	0,00

Technische Daten			Elektronisch	Elektronisch
Steuerung			ja	ja
Öl-Wärmetauscher			ja	ja
Druckluftaufbereitung			Ölabscheidepatrone	Ölabscheidepatrone
Effektive Liefermenge ca.	l/min		270	290
Höchstdruck	bar		10	10
Schutzart Antriebsmotor			IP54	P55
Drehzahl	min ⁻¹		2800	2890
Abgabeleistung	kW/V		2,7 / 230	3 / 230
Aufnahmeleistung	kW/V		3 / 230	3,3 / 400
Luftabgang	"		1/4	1/4
Schalleistungspegel L _w	dB(A)		-	-
Schalldruckpegel LP	dB(A)		65	65
Abmessungen (L x B x H) ca.	mm		550 x 390 x 425	550 x 390 x 425
Gewicht ca.	kg		41	41

Schraubenkompressor ACS

Für kontinuierlichen Luftbedarf sowie häufige Lastwechsel

- ▶ Genauso mobil und kompakt wie Kolbenkompressoren, aber mit dem großen Vorteil dauerhaft ganz ohne Abkühlpausen Druckluft erzeugen zu können
- ▶ Wegen Temperaturregelung des Öls auch im Aussetzbetrieb einsetzbar

Elektronische Temperaturregelung für optimale Öltemperatur

- ▶ Optimale Viskosität des Öls durch konstante Temperatur, dadurch auch geeignet für Aussetzbetrieb mit häufigen Lastwechseln
- ▶ Temperaturregelung des Öls vermeidet Kondensatbildung und minimiert Verschleiß
- ▶ Bessere Energieeffizienz im Vergleich zu einem Kolbenkompressor mit gleicher Liefertleistung
- ▶ Zusätzlicher Öl-Wärmetauscher für Kühlung

Elektronische Steuerung K-Tronic für Zuverlässigkeit und Effizienz

- ▶ Einstellung des An- und Abschalt drucks
- ▶ Drehrichtungskontrolle
- ▶ Überwachung und Regelung der Öltemperatur
- ▶ Anzeige des Wartungsintervalls

Optimiertes Ölabscheide-System

- ▶ Effektive Ölvorabscheidung durch Schwerkraft, da der Ölsumpf sich an der tiefsten Stelle befindet
- ▶ Ölabscheidepatrone und Ölfilterpatrone für Wartung leicht zugänglich

Integrierte Bauweise der Verdichtereinheit

- ▶ Komfort und hohe Betriebssicherheit durch Integration und kurze Verbindungen aller wesentlichen Bauteile an der Verdichtereinheit
- ▶ Wartungsfreier Direktantrieb
- ▶ Freilaufventil für lastfreies Weiterlaufen nach Erreichen des eingestellten Drucks

Leicht, kompakt und leise

- ▶ Im mobilen Einsatz oder bei engen Platzverhältnissen nutzbar
- ▶ Hocheffizienter und geräuscharmer Lüfter
- ▶ Laufruhiger Kompressor mit niedrigem Geräuschpegel



- 1 Ansaugfilter
- 2 Ansaugventil
- 3 Ölabscheidepatrone
- 4 Ölfilterpatrone
- 5 Verdichterstufe
- 6 Mindestdruck-/Rückschlagventil

- 7 Ölnachfüllschraube
- 8 Thermostatische Ölmenge- nregelung
- 9 Anti-Kondensat-System
- 10 Elektronische Steuerung K-Tronic 5
- 11 Öl-Wärmetauscher
- 12 Elektromotor



sehr leise

Schraubenkompressor ACS ohne Behälter – Für kontinuierlichen Luftbedarf sowie häufige Lastwechsel - Leicht, kompakt und leise

Einsatzbereich

- ▶ Geringer Platzbedarf, optimal z.B. für Waschstraßen, Biogas- oder Feuerlöschanlagen, kleine Handwerksbetriebe und den mobilen Einsatz

- ▶ Ideal auch als Beistellkompressor zur Ergänzung bestehender Anlagen, z.B. zur Abdeckung von Druckluft-Grundlast aber auch -Spitzen

Modell		ACS 3,5-10
Art.-Nr.		2066200
€ zzgl. USt.		0,00

Technische Daten		
Steuerung		Elektronisch
Öl-Wärmetauscher		ja
Öltemperierung		ja
Druckluftaufbereitung		Ölabscheidepatrone
Effektive Liefermenge ca.	l/min	360
Höchstdruck	bar	10
Luftabgang	"	3/8
Drehzahl	min ⁻¹	2.880
Abgabeleistung	kW/V	4 / 400
Aufnahmeleistung	kW/V	4,24 / 400
Schallleistungspegel L _w	dB(A)	-
Schalldruckpegel L _p	dB(A)	69
Abmessungen (L x B x H) ca.	mm	515 x 425 x 411
Gewicht ca.	kg	44



sehr leise

MINI 230 VAC

- ▶ Mit Eignung für Kondensatormotoren
- ▶ Vollelektronisch, dadurch kein verschleißbares Teil wie beispielsweise Relais
- ▶ Vergossene Ausführung geschützt gegen Schläge, Vibrationen, Spritzwasser und Feuchtigkeit
- ▶ Betriebsspannung 230 Volt / 50, 60 Hz
- ▶ Für den Einbau durch Elektrofachkraft geeignet



Zubehör	Art.-Nr.	€ zzgl. USt.
Einschaltstrombegrenzer MINI 230 VAC	2509900	40,50

GE-Start

Funktion:

- ▶ Begrenzt den Einschaltstrom und verhindert den Ausfall der Haussicherung

Technische Angaben:

- ▶ Für Maschinen bis 3500 W
- ▶ Eingebaute Prüf-Funktionslampe
- ▶ 2 Steckdosen:
- ▶ eine für die Einschaltstrombegrenzung, – die andere mit Funktion wie die Haushaltssteckdose für weniger leistungsstarke Maschinen, wie z.B. Bohrmaschine oder Handlampe
- ▶ Betriebsspannung: 230 Volt / 50, 60 Hz
- ▶ Vollelektronisch, d.h. kein verschleißbares Teil wie z.B. Relais
- ▶ Mit Eignung für Kondensatormotoren



Zubehör	Art.-Nr.	€ zzgl. USt.
Einschaltstrombegrenzer mit Sanftanlauf GE-Start	2509901	199,00

Schraubenkompressor ACS B&S Mit Benzinantrieb

Genauso mobil und kompakt wie Kolbenkompressoren, aber mit dem großen Vorteil dauerhaft ganz ohne Abkühlpausen Druckluft erzeugen zu können

Unabhängige Drucklufterzeugung in Arbeitsbereichen ohne Stromquelle

Optimiertes Ölabscheide-System

- ▶ Effektive Ölvorabscheidung durch Schwerkraft, da der Ölsumpf sich an der tiefsten Stelle befindet
- ▶ Ölabscheidepatrone und Ölfilterpatrone für Wartung leicht zugänglich

Integrierte Bauweise der Verdichtereinheit

- ▶ Komfort und hohe Betriebssicherheit durch Integration und kurze Verbindungen aller wesentlichen Bauteile an der Verdichtereinheit
- ▶ Riemengetriebener Schraubenverdichter
- ▶ Freilaufventil für lastfreies Weiterlaufen nach Erreichen des eingestellten Drucks



- | | |
|----------------------------------|------------------------------------|
| 1 Ansaugfilter | 7 Ölnachfüllschraube |
| 2 Ölabscheidepatrone | 8 Thermostatische Ölmengenregelung |
| 3 Ölfilterpatrone | 9 Öl-Wärmetauscher |
| 4 Verdichterstufe | 10 Ölmesstab für Motoröl |
| 5 Druckluftausgang | 11 Benzinmotor |
| 6 Mindestdruck-/Rückschlagventil | 12 Auspuff |



- | | |
|--------------------|--------------------|
| 1 Treibstofftank | 5 Temperatursensor |
| 2 Ansaugventil | 6 Ölablassschraube |
| 3 Verdichterstufe | 7 Öl-Wärmetauscher |
| 4 Druckluftausgang | |

Schraubenkompressor ACS B&S 3,7-10 Mit Benzinantrieb - kompakt und mobil

Einsatzbereich

- ▶ Besonders geeignet für den Garten- und Landschaftsbau, mobilen Reifenservice und Pannendienste sowie die Land- und Forstwirtschaft

Modell		ACS B&S 3,7-10
Art.-Nr.		2066140
€ zzgl. USt.		0,00

Technische Daten		
Steuerung		Druckschalter
Öl-Wärmetauscher		ja
Druckluftaufbereitung		Ölabscheidepatrone
Effektive Liefermenge ca.	l/min	380
Höchstdruck	bar	10
Luftabgang	"	1/4
Drehzahl	min ⁻¹	3.600
Motorart		Benzin
Tankvolumen	l	3
Laufzeit bei 100% Last	h/d	12
Verbrauch	l/h	1,7
Schallleistungspegel L _w	dB(A)	-
Schalldruckpegel L _p	dB(A)	88
Abgabeleistung	kW	3,7
Aufnahmeleistung	kW	-
Abmessungen (L x B x H) ca.	mm	580 x 600 x 460
Gewicht ca.	kg	45



ACS 3,5-10 - Mikroprozessorüberwachte Steuerung mit neun Parametern und großer Benutzerfreundlichkeit



sehr leise

- ▶ Regelt direkten Start mit Lade- / Leerlaufzyklus
- ▶ Permanente Überwachung der Drehrichtung - besonders wichtig bei wechselnden Aufstellungsorten
- ▶ Anti-Kondensat-System: Elektronische Temperaturregelung des Öls vermeidet Kondensatbildung und hält das Öl im betriebsoptimalen Temperaturbereich
- ▶ Anzeige des Serviceintervalls
- ▶ Öl-Wärmetauscher
- ▶ Ölabscheidepatrone



ACS 3,5-10

- ▶ Leicht zugängliche Ölauslassschraube zum einfachen und schnellen Ablassen des Öls

1) Bei 230 V-Modellen werden C16-Automaten in der Haussicherung benötigt

Modell		ACS 3,5-10
Art.-Nr.		2066200.2
€ zzgl. USt.		3.499,00
Technische Daten		
Effektive Liefermenge	l/min	380
Höchstdruck	bar	10
Drehzahl	min ⁻¹	2.880
Schallleistungspegel L _w	dB(A)	-
Schalldruckpegel L _p	dB(A)	65
Abgabeleistung	kW	4,0
Aufnahmeleistung	kW	4,24
Elektr. Anschluss ~ 50 Hz	V	400
Abmessungen (L x B x H) ca.	mm	515 x 425 x 411
Gewicht ca.	kg	44

ACS Aircar 3,5-10-22 - Der leistungsstarke, universell einsetzbare Schraubenkompressor in kompakter Bauweise ermöglichen einen komfortablen Transport. Dank des Rundumschutzes perfekt für die Baustelle

- ▶ Direktgetriebener, sehr leiser Schraubenverdichter
- ▶ Für den Dauerbetrieb geeignet
- ▶ Einsetzbar im Montage- und Handwerkerbereich bei Temperaturen zwischen 5 und 45 °C, z.B. in der Werkstatt oder beim Innenaus- und Rohbau
- ▶ Am Verdichter angebaute Heizung hält das Öl für optimale Viskosität konstant auf Betriebstemperatur
- ▶ Freilaufventil lässt im Dauerbetrieb überschüssige Luft ab
- ▶ Mit Betriebsstundenzähler
- ▶ Druckminderer
- ▶ Je ein Manometer für Anzeige des Behälter- und Arbeitsdrucks
- ▶ Drei Druckluftentnahmestellen über Einhand-Sicherheitskupplungen am Bedienfeld
- ▶ Geschützt gegen Spritzwasser gemäß IP 54
- ▶ Flexible Panzerschlauchleitung mit Hitzeschutz verhindert Vibrationsbrüche
- ▶ Große, pannensichere Laufräder und breiter Radstand
- ▶ Mit allen Sicherheitseinrichtungen
- ▶ Druckluftbehälter pulverbeschichtet, 10 Jahre Garantie* gegen Durchrostung
- ▶ Direkter Start mit Lade- / Leerlaufzyklus
- ▶ Anti-Kondensationssystem
- ▶ Überwacht die Drehrichtung
- ▶ Anzeige des Serviceintervalls

Elektronische Steuereinheit

- ▶ Direkter Start mit Lade- / Leerlaufzyklus
- ▶ Anti-Kondensationssystem
- ▶ Überwacht die Drehrichtung
- ▶ Anzeige des Serviceintervalls

Modell		ACS Aircar 3,5-10-22
Art.-Nr.		2066320.2
€ zzgl. USt.		4.249,00
Technische Daten		
Effektive Liefermenge	l/min.	380
Höchstdruck	bar	10
Behälterinhalt	l	22
Drehzahl	min ⁻¹	2.880
Schallleistungspegel L _w	dB(A)	-
Schalldruckpegel L _p	dB(A)	65
Abgabeleistung	kW	4,0
Aufnahmeleistung	kW	4,24
Elektr. Anschluss ~ 50 Hz	V	400
Abmessungen (L x B x H) ca.	mm	1.020 x 700 x 720
Gewicht ca.	kg	88



Serie ACS fahrbar – Für kontinuierlichen Luftbedarf – optimal für mobile Einsätze



Hochwertige Ausstattung

- ▶ Druckluftbehälter innen und außen feuerverzinkt, 15 Jahre Garantie auf den Behälter gegen Durchrostung
- ▶ Lenkfahrwerk mit Feststellbremsen und große, pannensichere Laufräder für einen komfortablen Transport ohne Anheben
- ▶ Flexible Panzerschlauchleitung mit Hitzeschutz verhindert Vibrationsbrüche

ACS 3,5-10-90 V

- ▶ Vollautomatischer Ein-Ausschaltbetrieb
- ▶ Große, pannensichere Laufräder und stabiles Lenkfahrwerk mit Feststellbremse ermöglichen einen leichten Transport, da der Kompressor beim Fahren nicht angehoben werden muss.
- ▶ Druckluftbehälter innen und außen feuerverzinkt, 15 Jahre Garantie auf den Behälter gegen Durchrostung

Wartungsblock:

- ▶ Hochwertiger CONDOR Druckschalter
- ▶ Zwei Einhand-Sicherheitskupplungen
- ▶ Filterdruckregler
- ▶ Nebelöler
- ▶ Zwei Druckluftentnahmestellen
- ▶ Zwei große Manometer für Behälter- und Arbeitsdruck
- ▶ Mit allen Sicherheitseinrichtungen
- ▶ Komplett anschlussfertig



ACS Special 3,0-10-90 V



ACS 3,5-10-100

- ▶ Mit Wartungsblock und Sicherheitskupplungen

Ausstattung

- Elektronische Steuerung
- Öl-Wärmetauscher
- Öl-Heizung
- Ölabscheidepatrone
- Direktkupplung

Modell	ACS 3,5-10-90 V	ACS 3,5-10-100
Art.-Nr.	2066125.2	2066120.2
€ zzgl. USt.	4.059,00	3.899,00

Technische Daten		ACS 3,5-10-90 V	ACS 3,5-10-100
Effektive Liefermenge	l/min	380	380
Höchstdruck	bar	10	10
Behälterinhalt	l	100	100
Drehzahl	min ⁻¹	2.880	2.880
Schalleistungspegel L _w	dB(A)	–	–
Schalldruckpegel L _p	dB(A)	65	65
Luftabgang		1/2" Kugelhahn	1/2" Kugelhahn
Abgabeleistung	kW	4,0	4,0
Aufnahmeleistung	kW	4,24	4,24
Elektr. Anschluss ~ 50 Hz	V	400	400
Abmessungen (L x B x H) ca.	mm	650 x 620 x 1.228	1.400 x 450 x 1.000
Gewicht ca.	kg	98	97

1) Bei 230 V-Modellen werden C16-Automaten in der Haussicherung benötigt
* Garantiebedingungen unter www.stuermer-maschinen.de oder bei Stürmer Maschinen GmbH anfordern

Serie ACS STATIONÄR – Große Druckluftspeicher, optional mit Kältetrockner und Vorfilter

- ▶ Direktgetriebener, sehr leiser Schraubenverdichter
- ▶ Für den Dauerbetrieb geeignet
- ▶ Am Verdichter angebaute Heizung hält das Öl für optimale Viskosität konstant auf Betriebstemperatur
- ▶ Automatischer Ein-/Ausbetrieb
- ▶ Freilaufventil lässt im Dauerbetrieb überschüssige Luft ab
- ▶ Mit Betriebsstundenzähler

Elektronische Steuerung K-Tronic5

- ▶ Direkter Start mit Lade- / Leerlaufzyklus
- ▶ Anti-Kondensationssystem
- ▶ Programmierbare Standby-Zeiten
- ▶ Überwacht die Drehrichtung
- ▶ Anzeige des Serviceintervalls
- ▶ Montierter 3/8“ Kugelhahn zur einfachen Entwässerung

Hochwertige Ausstattung

- ▶ Phasenwender am Stecker
- ▶ Geschützt gegen Spritzwasser gemäß IP 54
- ▶ Flexible Panzerschlauchleitung mit Hitzeschutz verhindert Vibrationsbrüche
- ▶ Mit allen Sicherheitseinrichtungen
- ▶ 200 l Behälter nach AD 2000
- ▶ Druckluftbehälter innen und außen feuerverzinkt, 15 Jahre Garantie* auf den Behälter gegen Durchrostung



sehr leise

Garantie

Ausstattung	ACS	ACS K
Elektronische Steuerung	✓	✓
Öl-Wärmetauscher	✓	✓
Schwingelemente	✓	✓
Kältetrockner		✓
Feinfilter		✓
Ölabscheidepatrone	✓	✓



- Mit Kältetrockner mit integriertem automatischem Kondensatableiter
- Drucktaupunkt 5 °C, Druckluft-Eintrittstemperatur 35 °C, Kühllufttemperatur 25 °C

ACS 3,5-10-200 K

Modell		ACS 3,5-10-200	ACS 3,5-10-200 K
Art.-Nr.		2066220.2	2066221.2
€ zzgl. USt.		4.229,00	5.659,00
Technische Daten			
Effektive Liefermenge	l/min	380	380
Höchstdruck	bar	10	10
Behälterinhalt	l	200 (AD 2000)	200 (AD 2000)
Drehzahl	min ⁻¹	2.880	2.880
Schallleistungspegel L _W	dB(A)	–	–
Schalldruckpegel L _p	dB(A)	65	65
Luftabgang		1/2“ Kugelhahn	3/4“ Kugelhahn
Abgabeleistung	kW	4,0	4,0
Aufnahmeleistung	kW	4,24	4,24
Elektr. Anschluss ~ 50 Hz	V	400	400
Abmessungen (LxBxH) ca.	mm	1.180 x 680 x 1.090	1.180 x 680 x 1.090
Gewicht ca.	kg	122	146
Transportverpackungsp. 2)		TVP 1 = 29,00 €	TVP 1 = 29,00 €

Serie ACS DUO – Universell einsetzbare Druckluftstation mit 2x100 l Behältern, optional mit Kältetrockner und Vorfilter



- ▶ Direktgetriebener, sehr leiser Schraubenverdichter
- ▶ Für den Dauerbetrieb geeignet
- ▶ Am Verdichter angebaute Heizung hält das Öl für optimale Viskosität konstant auf Betriebstemperatur
- ▶ Mit Betriebsstundenzähler

Elektronische Steuerung K-Tronic5

- ▶ Direkter Start mit Lade- / Leerlaufzyklus
- ▶ Anti-Kondensationssystem
- ▶ Programmierbare Standby-Zeiten
- ▶ Überwacht die Drehrichtung
- ▶ Anzeige des Serviceintervalls

Hochwertige Ausstattung

- ▶ Serienmäßig mit Drehrichtungskontrolle und Phasenwender am Stecker
- ▶ Geschützt gegen Spritzwasser gemäß IP 54
- ▶ Flexible Panzerschlauchleitung mit Hitzeschutz verhindert Vibrationsbrüche
- ▶ Mit allen Sicherheitseinrichtungen
- ▶ Druckluftbehälter innen und außen feuerverzinkt, 15 Jahre Garantie* auf den Behälter gegen Durchrostung

Erhöhte Flexibilität

- ▶ Durch Zuschalten des zweiten Druckluftbehälters wird das Behältervolumen verdoppelt, wodurch ein höherer Luftvorrat aufgebaut werden kann
- ▶ Ein erhöhter Luftbedarf kann damit kurzfristig abgedeckt werden.
- ▶ Der zweite Druckluftbehälter kann z. B. für Meißel- oder Sandstrahlarbeiten von der Druckluftzufuhr getrennt werden. Dadurch halbiert sich das Behältervolumen und der Druck wird schneller aufgebaut



Ausstattung DUO
1. Schwingelemente
2. Sicherheitsstandpalette



Ausstattung DUO K zusätzlich mit:
1. Kältetrockner mit integriertem automatischem Kondensatableiter: Drucktaupunkt 5 °C, Druckluft-Eintrittstemperatur 35 °C, Kühllufttemperatur 25 °C
2. Feinfilter als Vorfilter vor dem Kältetrockner zum Abscheiden von Kondensat und festen Verunreinigungen mit Partikeln bis 1 µm (Druckluftqualität nach ISO 8573-1)



Ausstattung DUO KK zusätzlich mit:
1. Kondensataufbereiter zur Öl-Wasser-Trennung
2. Automatischer Kondensatableiter verbaut am Kondensatablass der Druckluftbehälter, Kondensatableitung ohne unnötigen Druckverlust

Modell	ACS DUO 3,5-10 2 x 100	ACS DUO 3,5-10 2 x 100 K	ACS DUO 3,5-10 2 x 100 KK
Art.-Nr.	2066420.2	2066421.2	2066422.2
€ zzgl. USt.	4.229,00	5.659,00	4.229,00

Technische Daten				
Effektive Liefermenge	l/min		380	
Höchstdruck	bar		10	
Behälterinhalt	l		2 x 100	
Schutzart			IP 54	
Luftabgang			Eine Einhandschnellkupplung	
Drehzahl	min ⁻¹		2.880	
Schalleistungspegel L _W	dB(A)		-	
Schalldruckpegel L _p	dB(A)		65	
Abgabeleistung	kW		4	
Aufnahmeleistung	kW		4,24	
Elektr. Anschluss ~ 50 Hz	V		400	
Abmessungen (L x B x H) ca.	mm	1.200 x 900 x 1.100	1.200 x 900 x 1.120	1.200 x 900 x 1.250
Gewicht ca.	kg	176	200	201
Transportverpackungsp. 1)		TVP 1 = 29,00 €	TVP 1 = 29,00 €	TVP 1 = 29,00 €

Ausstattung	DUO	DUO K	DUO KK
Anlaufentlastung	✓	✓	✓
Schwingelemente	✓	✓	✓
Sicherheits-Standpalette	✓	✓	✓
Kältetrockner		✓	✓
Feinfilter		✓	✓
Kondensataufbereiter zur Öl-Wasser-Trennung			✓
Automatischer Kondensatableiter			✓

Bezeichnung	Art.-Nr.	€ zzgl. USt.
5 Liter "High Performance" Öl ISO 46"	2500019	109,00

1) Erläuterung der Transportzuschläge siehe Rückseite, Angaben zu TVP zzgl. USt.
* Garantiebedingungen unter www.stuermer-maschinen.de oder bei Stürmer Maschinen GmbH anfordern

Serie ACS Compact Air

Kompakt und mobil, ideal für Montage- oder Baustellen-Einsätze



Speziell für die Baustelle ausgestattet

- ▶ Rahmenbauweise bietet Rundumschutz für alle empfindlichen Bauteile
- ▶ Pannensichere PU-Schaumlaufäder und breiter Radstand für komfortablen und sicheren Transport
- ▶ Je eine Entnahmestelle für ungefilterte, gefilterte und gefiltert-geölte Druckluft
- ▶ Praktische Werkzeugablage mit Antirutschmatte
- ▶ Innenliegende, geschützte Schlauch- und Kabelhaken
- ▶ Einsatz bei Temperaturen zwischen 5 und 45 °C möglich
- ▶ Spritzwasserschutz gemäß IP 54

Hochwertige Ausstattung

- ▶ Druckluftentnahme über Einhand-Sicherheitskupplungen
- ▶ Je eine Entnahmestelle für ungefilterte, gefilterte und gefiltert-geölte Druckluft
- ▶ Pulverbeschichteter Druckluftbehälter mit zehn Jahren Garantie gegen Durchrostung
- ▶ Flexible Panzerschlauchleitung mit Hitzeschutz verhindert Vibrationsbrüche

ZÜS geprüfter Kompressor

- ▶ Prüfung vor Inbetriebnahme auch durch eine befähigte Person möglich

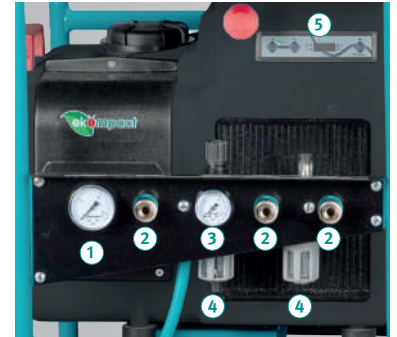

- 1 Ein Manometer für Anzeige des Behälterdrucks
- 2 Drei Einhand-Sicherheitskupplungen
- 3 Ein Manometer für Anzeige des Arbeitsdrucks
- 4 Filterdruckregler
▶ Über den serienmäßigen Filterdruckregler ist der Arbeitsdruck stufenlos einstellbar – bei gleichzeitiger Schmutz- und Kondensatabscheidung
- 5 Elektronische Steuerung K-TRONIC 5



ACS Special Compact Air 2,7-10-24



ACS Special Compact Air 3,0-10-24

Modell		ACS Special Compact Air 2,7-10-24	ACS Special Compact Air 3,0-10-24
Art.-Nr.		2066591.2	2066593
€ zzgl. USt.		0,00	0,00
Technische Daten			
Effektive Liefermenge	l/min.	270	290
Höchstdruck	bar	10	10
Behälterinhalt	l	24	24
Schutzart		IP 54	IP 54
Drehzahl	min ⁻¹	2.800	2.890
Schallleistungspegel L _w	dB(A)	–	–
Schalldruckpegel L _p	dB(A)	65	65
Luftabgang		Drei Einhand-Sicherheitskupplungen	
Abgabeleistung	kW/V	2,7 / 230 ⁽¹⁾	3 / 400
Aufnahmeleistung	kW/V	3 / 230	3,3 / 400
Abmessungen (L x B x H) ca.	mm	630 x 650 x 980	630 x 650 x 980
Gewicht ca.	kg	69	69



Serie ACS AIRCAR

Kompakt und mobil, ideal für Montage- oder Baustellen-Einsätze

Speziell für die Baustelle ausgestattet

- ▶ Rahmenbauweise bietet Rundumschutz für alle empfindlichen Bauteile
- ▶ Pannensichere PU-Schaumlaufäder und breiter Radstand für komfortablen und sicheren Transport
- ▶ Je eine Entnahmestelle für ungefilterte, gefilterte und gefiltert-geölte Druckluft
- ▶ Praktische Werkzeuga blage mit Antirutschmatte
- ▶ Innenliegender, geschützter Schlauchhaken
- ▶ Einsatz bei Temperaturen zwischen 5 und 45 °C möglich

- ▶ Spritzwasserschutz gemäß IP 54

Hochwertige Ausstattung

- ▶ Druckluftentnahme über Einhand-Sicherheitskupplungen
- ▶ Je eine Entnahmestelle für ungefilterte, gefilterte und gefiltert-geölte Druckluft
- ▶ Pulverbeschichtete Druckluftbehälter mit zehn Jahren Garantie gegen Durchrostung
- ▶ Flexible Panzerschlauchleitung mit Hitzeschutz verhindert Vibrationsbrüche

ZÜS geprüfter Kompressor

- ▶ Prüfung vor Inbetriebnahme auch durch eine befähigte Person möglich

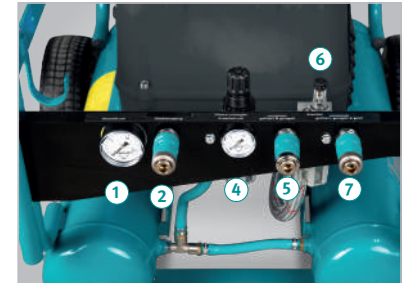

Bedienfeld

Ergonomisch günstig angebracht, übersichtlich strukturiert und selbsterklärend

- 1 Manometer zur Anzeige des Behälterdrucks
- 2 Druckluft-Direktausgang mit Einhand-Sicherheitskupplung vom Druckluftbehälter
- 3 Filterdruckminderer zur Einstellung des Arbeitsdrucks
- 4 Manometer zur Anzeige des eingestellten Arbeitsdrucks
- 5 Druckluftausgang mit Einhand-Sicherheitskupplung für gefilterte Druckluft
- 6 Nebelöler für dosierte Versorgung der Werkzeuge mit Schmiermittel
- 7 Druckluftausgang mit Einhand-Sicherheitskupplung für gefilterte und geölte Druckluft

Schutzfunktion

- ▶ Der Rahmen ist sogleich Werkzeuga blage wie auch Rundumschutz für alle empfindlichen Bauteile
- ▶ Die Armaturen sind optimal durch den Rohrrahmen und die oben liegende Ablage gegen Beschädigung geschützt.

Schlauchhaken

- ▶ Serienmäßig mit innenliegendem geschütztem Schlauchhaken

Handgriffe

- ▶ Serienmäßig mit ausklappbaren Tragegriffen zum Anheben während des Transportes

Filterdruckregler

- ▶ Über den serienmäßigen Filterdruckregler ist der Arbeitsdruck stufenlos einstellbar, bei gleichzeitiger Schmutz- und Kondensat-abscheidung



ACS SPECIAL AIRCAR 3,0-10-22

Nebelöler

- ▶ Über den serienmäßigen Nebelöler kann für eine ausreichende Versorgung der Werkzeuge mit Schmiermittel gesorgt werden

Fußraum

- ▶ Am Fußraum befinden sich keinerlei Armaturen oder Schalter, die beim Ankippen und Transport beschädigt werden können

Modell	ACS SPECIAL AIRCAR 2,7-10-22	ACS SPECIAL AIRCAR 3,0-10-22	ACS AIRCAR 3,5-10-22
Art.-Nr.	2066391.2	2066393	2066320
€ zzgl. USt.	0,00	0,00	0,00

Technische Daten		ACS SPECIAL AIRCAR 2,7-10-22	ACS SPECIAL AIRCAR 3,0-10-22	ACS AIRCAR 3,5-10-22
Effektive Liefermenge	l/min	270	290	360
Höchstdruck	bar	10	10	10
Behälterinhalt	l	22	22	22
Schutzart		IP 54	IP 54	IP 54
Drehzahl	min ⁻¹	2.800	2.890	2.880
Schalleistungspegel L _w	dB(A)	-	-	-
Schalldruckpegel L _p	dB(A)	65	69	69
Luftabgang		Drei Einhand-Sicherheitskupplungen		
Abgabeleistung	kW/V	2,7 / 230 ⁽¹⁾	4 / 400	-
Aufnahmeleistung	kW/V	3,0 / 230 ⁽¹⁾	4,24 / 400	15 / 400
Abmessungen (L x B x H) ca.	mm	780 x 730 x 730	780 x 730 x 730	1.020 x 700 x 720
Gewicht ca.	kg	81	81	88

(1) Bei 230 V-Modellen werden C16-Automaten in der Haussicherung benötigt
 * Garantiebedingungen unter www.stuermer-maschinen.de oder bei Stürmer Maschinen GmbH anfordern

Schraubenkompressor ACS fahrbar

ACS fahrbar

Für kontinuierlichen Luftbedarf – optimal für mobile Einsätze



Hochwertige Ausstattung

- ▶ Druckluftbehälter innen und außen feuerverzinkt, 15 Jahre Garantie auf den Behälter gegen Durchrostung

- ▶ Lenkfahrwerk mit Feststellbremsen und große, pannensichere PU-Schaumlaufäder für einen komfortablen Transport ohne Anheben
- ▶ Flexible Panzerschlauchleitung mit

Hitzeschutz verhindert Vibrationsbrüche



ACS Special 2,7-10-100



ACS 3,5-10-100

- ▶ Mit Wartungsblock und Sicherheitskupplungen

ZÜS geprüfter Kompressor
(ACS 3,5-10-100, 3,5-10-100, 2,7-10-100, 3,0-10-100)
▶ Prüfung vor Inbetriebnahme auch durch eine befähigte Person möglich



ACS Special 2,7-10-90V



ACS 3,5-10-90 V

ACS 3,5-10-90 V

- ▶ Vollautomatischer Ein-Ausschaltbetrieb
- ▶ Pannensichere PU-Schaum-Laufräder und stabiles Lenkfahrwerk mit Feststellbremse ermöglichen einen leichten Transport, da der Kompressor beim Fahren nicht angehoben werden muss.
- ▶ Druckluftbehälter innen und außen feuerverzinkt, 15 Jahre Garantie auf den Behälter gegen Durchrostung

Wartungsblock:

- ▶ Hochwertiger CONDOR Druckschalter
- ▶ Zwei Einhand-Sicherheitskupplungen
- ▶ Filterdruckregler
- ▶ Nebelöler
- ▶ Zwei Druckluftentnahmestellen
- ▶ Zwei große Manometer für Behälter- und Arbeitsdruck
- ▶ Mit allen Sicherheitseinrichtungen
- ▶ Komplett anschlussfertig



Bezeichnung
5 Liter Öl „High Performance Öl ISO 46“

Art.-Nr.
2500019

Ausstattung ACS-Modelle im Überblick

ACS SPECIAL	ACS 3,5-10	
✓	✓	Elektronische Steuerung
✓	✓	Öl-Wärmetauscher
	✓	Öl-Heizung
✓	✓	Ölabscheidepatrone
✓	✓	Direktkupplung

Modell	ACS Special 2,7-10-100	ACS Special 2,7-10-90V	ACS Special 3,0-10-100	ACS Special 3,0-10-90V	ACS 3,5-10-100	ACS 3,5-10-90 V
Art.-Nr.	2066191.2	2066192.2	2066193	2066194	2066120	2066125
€ zzgl. USt.	0,00	0,00	0,00	0,00	0,00	0,00

Technische Daten		ACS Special 2,7-10-100	ACS Special 2,7-10-90V	ACS Special 3,0-10-100	ACS Special 3,0-10-90V	ACS 3,5-10-100	ACS 3,5-10-90 V
Effektive Liefermenge	l/min	270	270	290	360	360	360
Höchstdruck	bar	10	10	10	10	10	11
Behälterinhalt	l	100	90	100	90	100	90
Schutzart		IP 54	IP 54	IP 54	IP 54	IP 54	IP 54
Drehzahl	min ⁻¹	2.800	2.800	2.890	2.880	2.880	2.880
Schalleistungspegel L _w	dB(A)	-	-	-	-	-	-
Schalldruckpegel L _p	dB(A)	65	65	65	69	69	69
Luftabgang		1/2" Kugelhahn	1/2" Kugelhahn	1/2" Kugelhahn	1/2" Kugelhahn	1/2" Kugelhahn	1/2" Kugelhahn
Abgabeleistung	kW/V	2,7 / 230 ⁽¹⁾	2,7 / 230 ⁽¹⁾	3 / 400	3 / 400	4 / 400	4 / 400
Aufnahmeleistung	kW/V	3 / 230 ⁽¹⁾	3 / 230 ⁽¹⁾	3,3 / 400	3,3 / 400	4,24 / 400	4,24 / 400
Abmessungen (L x B x H) ca.	mm	1.360 x 520 x 960	600 x 600 x 1.070	1.360 x 520 x 960	600 x 600 x 1.070	1.400 x 450 x 1.000	650 x 620 x 1.228
Gewicht ca.	kg	86	93	86	93	97	98

Schraubenkompressor ACS mit 200 Liter Behälter – Für kontinuierlichen Luftbedarf sowie häufige Lastwechsel - stationär, mit horizontalem Behälter für großen Druckluftbedarf

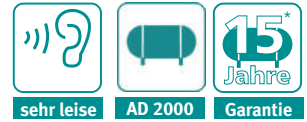

Hochwertige Ausstattung

- ▶ Innen und außen feuerverzinkter Druckluftbehälter mit 15 Jahren Garantie gegen Durchrostung
- ▶ Druckluftbehälter nach AD 2000
- ▶ Spritzwasserschutz gemäß IP 54
- ▶ Flexible Panzerschlauchleitungen mit Hitzeschutz verhindern Vibrationsbrüche
- ▶ Serienmäßig mit Phasenwender am Stecker
- ▶ Anschlussfertig mit allen Armaturen
- ▶ Auch erhältlich mit Kältetrockner und Vorfilter

ACS 3,5-10-200 K
 ACS Special 3,0-10-200 K
 ACS Special 2,7-10-200 K



- Feinfilter zum Abscheiden von Kondensat und festen Verunreinigungen mit Partikeln bis 1 µm.
- Druckluftqualität nach ISO 8573-1
- Als Vorfilter vor dem Kältetrockner

ACS 3,5-10-200 K
 ACS Special 3,0-10-200 K
 ACS Special 2,7-10-200 K



- K/KK-Ausführung serienmäßig mit Kältetrockner mit integriertem automatischem Kondensatableiter
- Drucktaupunkt bei 5 °C, Umgebungstemperatur 35 °C, atmosphärischer Taupunkt bei 25 °C



ACS Special 2,7-10-200



ACS Special 3,0-10-200 K

Ausstattung ACS-Modelle im Überblick

ACS SPECIAL	ACS 3,5-10	ACS SPECIAL K	ACS 3,5-10K	
✓	✓	✓	✓	Schwingelemente
		✓	✓	Kältetrockner
		✓	✓	Feinfilter
✓	✓	✓	✓	Elektronische Steuerung
✓	✓	✓	✓	Öl-Wärmetauscher
	✓		✓	Öltemperierung
✓	✓	✓	✓	Ölabscheidepatrone

Modell	ACS Special 2,7-10-200	ACS Special 2,7-10-200 K	ACS Special 3,0-10-200	ACS Special 3,0-10-200 K	ACS 3,5-10-200	ACS 3,5-10-200 K
Art.-Nr.	2066291.2	2066292.2	2066293	2066294	2066220	2066221
€ zzgl. USt.	0,00	0,00	0,00	0,00	0,00	0,00

Technische Daten		ACS Special 2,7-10-200	ACS Special 2,7-10-200 K	ACS Special 3,0-10-200	ACS Special 3,0-10-200 K	ACS 3,5-10-200	ACS 3,5-10-200 K
Effektive Liefermenge	l/min	270	270	290	290	360	360
Höchstdruck	bar	10	10	10	10	10	10
Behälterinhalt	l	200	200	200	200	200	200
Schutzart		IP 54	IP 54	IP 54	IP 54	IP 54	IP 54
Drehzahl	min ⁻¹	2.800	2.800	2.890	2.890	2.880	2.880
Schalleistungspegel L _w	dB(A)	-	-	-	-	-	-
Schalldruckpegel L _p	dB(A)	65	65	65	65	69	69
Luftabgang		3/4 " Kugelhahn	3/4 " Kugelhahn	3/4 " Kugelhahn	3/4 " Kugelhahn	3/4 " Kugelhahn	3/4 " Kugelhahn
Abgabeleistung	kW/V	2,7 / 230 ⁽¹⁾	2,7 / 230 ⁽¹⁾	3 / 400	3 / 400	4 / 400	4 / 400
Aufnahmeleistung	kW/V	3 / 230	3 / 230	3,3 / 400	3,3 / 400	4,24 / 400	4,24 / 400
Abmessungen (L x B x H) ca.	mm	1.200 x 520 x 1.070	1.200 x 680 x 1.080	1.200 x 530 x 1.050	1.200 x 680 x 1.080	1.180 x 680 x 1.090	1.180 x 680 x 1.090
Gewicht ca.	kg	122	141	122	141	122	146
Transportverpackungsp. ⁽²⁾		TVP 1 = 29,00 €	TVP 1 = 29,00 €	TVP 1 = 29,00 €	TVP 1 = 29,00 €	TVP 1 = 29,00 €	TVP 1 = 29,00 €

(1) Bei 230 V-Modellen werden C16-Automaten in der Haussicherung benötigt 2) Transportverpackungspauschale zzgl. USt.
 * Garantiebedingungen unter www.stuermer-maschinen.de oder bei Stürmer Maschinen GmbH anfordern

Schraubenkompressor ACS DUO

Schraubenkompressor ACS DUO – Für kontinuierlichen Luftbedarf sowie häufige Lastwechsel - flexibel einsetzbare und transportable Druckluftstation



Erhöhte Flexibilität durch zwei Druckluftbehälter

- ▶ Zwei 100 Liter Druckluftbehälter fertig montiert auf einer Sicherheits-Standpalette
- ▶ Verdoppelung des Luftvorrats durch Zuschalten des zweiten Druckluftbehälters - ein erhöhter Luftbedarf wird kurzfristig abgedeckt
- ▶ Halbierung des Behältervolumens durch Abtrennen des zweiten Druckluftbehälters - bewirkt einen schnellen Aufbau von Druck z. B.: für Meißel- oder Sandstrahlarbeiten

Hochwertige Ausstattung

- ▶ Innen und außen feuerverzinkte Druckluftbehälter mit 15 Jahren Garantie gegen Durchrostung
- ▶ Spritzwasserschutz gemäß IP 54
- ▶ Flexible Panzerschlauchleitungen mit Hitzeschutz verhindern Vibrationsbrüche
- ▶ Serienmäßig mit Phasenwender am Stecker
- ▶ Anschlussfertig mit allen Armaturen
- ▶ Zusätzliche Ausstattung für Druckluftaufbereitung und -ableitung erhältlich

ZÜS geprüfter Kompressor

- ▶ Prüfung vor Inbetriebnahme auch durch eine befähigte Person möglich



ACS DUO 3,5-10 2 x 100

Modell		ACS DUO 3,5-10 2 x 100	ACS DUO 3,5-10 2 x 100 K	ACS DUO 3,5-10 2 x 100 KK
Art.-Nr.		2066420	2066421	2066422
€ zzgl. USt.		0,00	0,00	0,00
Technische Daten				
Effektive Liefermenge	l/min	360	360	360
Höchstdruck	bar	10	10	10
Behälterinhalt	l	2 x 100 (AD 2000)	2 x 100 (AD 2000)	2 x 100 (AD 2000)
Schutzart		IP 54	IP 54	IP 54
Schallleistungspegel L _w	dB(A)	-	-	-
Schalldruckpegel L _p	dB(A)	69	69	69
Abgabeleistung	kW/V	4 / 400	4 / 400	4 / 400
Aufnahmeleistung	kW/V			
Abmessungen (L x B x H) ca.	mm	1.200 x 900 x 1.100	1.200 x 900 x 1.120	1.200 x 900 x 1.250
Gewicht ca.	kg	176	200	201
Transportverpackungspau. ⁽¹⁾		TVP 1 = 29,00 €	TVP 1 = 29,00 €	TVP 1 = 29,00 €



ACS DUO 3,5-10 2 x 100 K



ACS DUO 3,5-10 2 x 100 KK



Ausstattung DUO
1 Schwingelemente
2 Sicherheitsstandpalette



Ausstattung DUO K zusätzlich mit:
1 Kältetrockner mit integriertem automatischem Kondensatableiter: Drucktaupunkt 5 °C, Druckluft-Eintrittstemperatur 35 °C, Kühllufttemperatur 25 °C
2 Feinfilter als Vorfilter vor dem Kältetrockner zum Abscheiden von Kondensat und festen Verunreinigungen mit Partikeln bis 1 µm (Druckluftqualität nach ISO 8573-1)



Ausstattung DUO KK zusätzlich mit:
1 Kondensataufbereiter zur Öl-Wasser-Trennung
2 Automatischer Kondensatableiter verbaut am Kondensatablass der Druckluftbehälter, Kondensatableitung ohne unnötigen Druckverlust

Ausstattung DUO-Modelle im Überblick

DUO	DUO K	DUO KK	
✓	✓	✓	Anlaufentlastung
✓	✓	✓	Schwingelemente
✓	✓	✓	Sicherheits-Standpalette
	✓	✓	Kältetrockner
	✓	✓	Feinfilter
		✓	Kondensataufbereiter zur Öl-Wasser-Trennung
		✓	Automatischer Kondensatableiter

Schraubenkompressor ACS B&S

Serie ACS B&S

Mit Benzinantrieb - für den mobilen Einsatz

- ▶ Für den Dauerbetrieb geeignet
- ▶ Besonders geeignet für den Garten- und Landschaftsbau, mobilen Reifenservice und Pannendienste sowie die Land- und Forstwirtschaft
- ▶ Direktgetriebener Schraubenverdichter
- ▶ Komplett anschlussfertig
- ▶ Druckminderer für stufenlose Einstellung des gewünschten Arbeitsdrucks
- ▶ Je ein Manometer für Anzeige des Behälter- und Arbeitsdrucks



ACS B&S Trolley 3,7-10-7:

Speziell für den Außeneinsatz

- ▶ Besonders geeignet für den Garten- und Landschaftsbau, mobilen Reifenservice und Pannendienste sowie die Land- und Forstwirtschaft
- ▶ Pannensichere PU-Schaumlaufträder und breiter Radstand für komfortablen und sicheren Transport

Hochwertige Ausstattung

- ▶ Druckluftentnahme über drei Einhand-Schnellkupplungen
- ▶ Pulverbeschichteter Druckluftbehälter mit zehn Jahren Garantie gegen Durchrostung
- ▶ Flexible Druckluftleitungen verhindern Vibrationsbrüche



ACS B&S 3,7-10-100: Hochwertige Ausstattung

- ▶ Druckluftbehälter innen und außen feuerverzinkt, 15 Jahre Garantie auf den Behälter gegen Durchrostung
- ▶ Lenkfahrwerk mit Feststellbremsen und große, pannensichere PU-Schaumlaufträder für einen komfortablen Transport ohne Anheben
- ▶ Flexible Panzerschlauchleitung mit Hitzeschutz verhindert Vibrationsbrüche



ACS B&S mit 200 Liter Behälter: Hochwertige Ausstattung

- ▶ Innen und außen feuerverzinkter Druckluftbehälter mit 15 Jahren Garantie gegen Durchrostung
- ▶ Druckluftbehälter nach AD 2000
- ▶ Spritzwasserschutz gemäß IP 54
- ▶ Flexible Panzerschlauchleitungen mit Hitzeschutz verhindern Vibrationsbrüche
- ▶ Anschlussfertig mit allen Armaturen

Modell	ACS B&S Trolley 3,7-10-7	ACS B&S 3,7-10-100	ACS B&S 3,7-10-200
Art.-Nr.	2066605	2066610	2066620
€ zzgl. USt.	0,00	0,00	0,00

Technische Daten

		ACS B&S Trolley 3,7-10-7	ACS B&S 3,7-10-100	ACS B&S 3,7-10-200
Effektive Liefermenge	l/min.	380	380	380
Höchstdruck	bar	10	10	10
Behälterinhalt	l	7	100	200 (AD 2000)
Drehzahl	min ⁻¹	3600	3600	3600
Schallleistungspegel L _w	dB(A)	-	-	-
Schalldruckpegel L _p	dB(A)	88	88	88
Abgabeleistung	kW	3,7	3,7	3,7
Abgabeleistung	kW	-	-	-
Motorart		Benzin	Benzin	Benzin
Tankvolumen	l	3	3	3
Abmessungen (L x B x H) ca.	mm	670 x 750 x 730	1.360 x 530 x 1.250	1.200 x 530 x 1.250
Gewicht ca.	kg	72	100	126
Transportverpackungspauschale ⁽¹⁾		-	-	TVP 1 = 29,00 €

Service

Wartungsintervalle für ACS ECO 2,7-10



Wartung nach 2.000 Stunden (oder jährlich)	
· Luftfilter	
· Öl Filter	
· Seperator Filter	
· 1 Liter Öl	

ACS ECO 2,7-10	0206N11L0734
----------------	--------------

Wartung nach 4.000 Stunden (oder jährlich)	
wie Wartung nach 2.000 Stunden und zusätzlich mit:	
· Thermostatisches Ventil ⁹ C	
· Mindestdruckventil	
· Einlassregler	

	0206N11L0736
--	--------------

Wartungskit	Art.-Nr.	€ zzgl. USt.
2.000 Stunden	0206N11L0734	0,00

Wartungskit	Art.-Nr.	€ zzgl. USt.
4.000 Stunden	0206N11L0736	0,00

Service

Wartungsintervalle für ACS Special 2,7-10



Wartung nach 2.000 Stunden (oder jährlich)	
· Luftfilter	
· Öl Filter	
· Seperator Filter	
· 1 Liter Öl	

ACS Special 2,7-10	0206N11L0734
--------------------	--------------

Wartung nach 4.000 Stunden (oder jährlich)	
wie Wartung nach 2.000 Stunden und zusätzlich mit:	
· Thermostatisches Ventil ⁹ C	
· Mindestdruckventil	
· Einlassregler	

	0206N11L0736
--	--------------

Wartungskit	Art.-Nr.	€ zzgl. USt.
2.000 Stunden	0206N11L0734	0,00

Wartungskit	Art.-Nr.	€ zzgl. USt.
4.000 Stunden	0206N11L0736	0,00

Service

Wartungsintervalle für ACS Special 3,0-10



Wartung nach 2.000 Stunden (oder jährlich)	
· Luftfilter	
· Öl Filter	
· Seperator Filter	
· 1 Liter Öl	

ACS Special 3,0-10	0206N11L0734
--------------------	--------------

Wartung nach 4.000 Stunden (oder jährlich)	
wie Wartung nach 2.000 Stunden und zusätzlich mit:	
· Thermostatisches Ventil 55 ⁹ C	
· Mindestdruckventil	
· Einlassregler	

	0206N11L0736
--	--------------

Wartungskit	Art.-Nr.	€ zzgl. USt.
2.000 Stunden	0206N11L0734	0,00

Wartungskit	Art.-Nr.	€ zzgl. USt.
4.000 Stunden	0206N11L0736	0,00

Service

Wartungsintervalle für ACS 2,7, ACS 3,0 und ACS 3,5



Wartung nach 2.000 Stunden (oder jährlich)	
· Luftfilter	
· Öl Filter	
· Seperator Filter	
· 1 Liter Öl	

ACS 2,7 / ACS 3,5	0206N11L0735
-------------------	--------------

Wartung nach 4.000 Stunden (oder jährlich)	
wie Wartung nach 2.000 Stunden und zusätzlich mit:	
· Thermostatisches Ventil 71 ⁹ C	
· Mindestdruckventil	
· Einlassregler	

	0206N11L0735
--	--------------

Wartungskit	Art.-Nr.	€ zzgl. USt.
2.000 Stunden	0206N11L0735	0,00

Wartungskit	Art.-Nr.	€ zzgl. USt.
4.000 Stunden	0206N11L0737	0,00

Service

Wartungsintervall für ACS B&S 3,7-10



Wartung nach 2.000 Stunden (oder jährlich)	
· Luftfilter	
· Öl Filter	
· Seperator Filter	
· 1 Liter Öl	

ACS B&S 3,7-10	0206N11L0735
----------------	--------------

Wartung nach 4.000 Stunden (oder jährlich)	
wie Wartung nach 2.000 Stunden und zusätzlich mit:	
· Thermostatisches Ventil 71 ⁹ C	
· Mindestdruckventil	
· Einlassregler	

	0206N11L0735
--	--------------

Wartungskit	Art.-Nr.	€ zzgl. USt.
2.000 Stunden	0206N11L0735	0,00

Wartungskit	Art.-Nr.	€ zzgl. USt.
4.000 Stunden	0206N11L0737	0,00

Wartung Schraubenkompressoren

Art.-Nr.: WARTSCHRAUBE
295,00 € zzgl. USt.
Kontakt: (09 51) 96 555-630

kompressoren@stuermer-maschinen.de



Bezeichnung	Art.-Nr.	€ zzgl. USt.
5 Liter Öl „High Performance Öl ISO 46“	2500019	109,00



EasyTRONIC-Steuerung

EasyTRONIC-Steuerung

Das intelligente Steuer-, Regel- und Überwachungssystem

EasyTRONIC MICRO II (ETM II)

Eingebaut in Modellen von 2,2 bis 4 kW.

- ▶ Vier Wartungstimer (Luftfilterkassette, Öl, Ölfilter, Ölabscheider)
- ▶ Automatischer Neustart nach Spannungsausfall
- ▶ Kühlgebläsetemperatur einstellbar
- ▶ Fernstart des Kompressors einstellbar
- ▶ Integriertes Phasenfolgerelais



Steuereinheit mit multifunktionalem, hintergrundbeleuchtetem Display; alphanumerisches Menü. Im Hauptbildschirm wird Folgendes angezeigt:

- ▶ Arbeitsdruck (Leerlauf/Last)
- ▶ Öltemperatur
- ▶ Gesamtbetriebsstunden
- ▶ Betriebsstunden unter Last
- ▶ Kompressorstatus-LED (Stand-by, Leerlauf, Last)
- ▶ Verbleibende Betriebszeit bis zur nächsten Wartung

EasyTRONIC IV (ET IV)

Eingebaut in Modellen von 5,5 bis 75 kW.

- ▶ Fernüberwachung (auf Anfrage) GSM/GPRS/Ethernet/WiFi-Modul (für Online-Kompressor-Status, Fernunterstützung, Verbindung mit einem PC, Smartphone und Tablet, Verbindung zwischen Nachbar-Kompressoren).



Master-/Slave-Funktion

(nur für nicht frequenzgeregelt Maschinen)

- ▶ Es können bis zu vier Kompressoren angeschlossen werden, um die Arbeitslast so zu verteilen, dass die Betriebsstunden angeglichen werden. Dabei werden die Sollrücke der verschiedenen Kompressoren dynamisch verändert.
- ▶ Voraussetzung: Alle Geräte besitzen FININUAIR-Steuerungen!



Steuereinheit mit multifunktionalem, hintergrundbeleuchtetem Display; alphanumerisches Menü. Im Hauptbildschirm wird Folgendes angezeigt:

- ▶ Arbeitsdruck (Leerlauf/Last)
- ▶ Öltemperatur
- ▶ Kompressorstatus (Stand-by, Leerlauf, Last)
- ▶ Gebläsestatus (aus/ein)
- ▶ Datum und Uhrzeit
- ▶ Verbleibende Betriebszeit bis zur nächsten Wartung
- ▶ Inverter-Nutzungsprozent



Lärmbelastung im Überblick



Sequenz-Controller EASY X4

Viele Druckluftstationen bestehen aus mehreren Kompressoren: EasyX4 ist eine wöchentlich programmierbare Steuerung, mit welcher bis zu vier Kompressoren auf Grundlage des tatsächlichen Luftbedarfs konfiguriert werden können.

EasyX4 ist die einfachste Lösung für

die Ablaufsteuerung von Kompressoren und die Überwachung von komplexen Kompressorsystemen mit bis zu vier Kompressoren – mit konstanter Drehzahl.

Die Programmierung erfolgt intuitiv. Es ist ausreichend, die vier Druckbereiche einzustellen (wenn vier die Anzahl der

angeschlossenen Einheiten ist) und danach zu definieren, zu welchem Zeitpunkt die gesamte Kompressorstation ein- und ausgeschaltet werden soll. Dabei ist zuzuordnen, mit welchem Druck jeder Kompressor zu arbeiten hat.

Drei Programmiererebenen:

- ▶ **MANUELL:** Die Kompressoren werden auf einen vorgegebenen Betriebsdruckbereich eingestellt;
- ▶ **AUTOMATISCH:** Druckbereiche werden nach einem programmierbaren Zeitintervall getauscht;
- ▶ **GRUPPENPROGRAMMIERUNG:** Kompressoren können innerhalb von Gruppen geschaltet werden.



Status des Kompressors	Bedeutung
x	Kompressor im aktuellen Programm deaktiviert
o	Kompressor in Stand-by
•	Kompressor unter Druck
• blinkend	Kompressor im Leerlauf
A	Kompressor in Alarmzustand, keine Reaktion auf Startbefehl

Die Menüs haben die klassische Struktur von Pull-down-Menüs. Der Titel befindet sich oben, gefolgt von der Liste der Parameter oder verfügbaren Unterordnern. Die Parameter unterscheiden sich von den Unterordnern dadurch, dass daneben ein numerischer Wert angezeigt wird. Mithilfe der Tasten **▲** und **▼** können die Funktionen oder die Parameter gescrollt werden, bis der gewünschte Eintrag gefunden wird. Die Pfeile oben rechts zeigen an, ob über oder unter dem aktuell angezeigten Eintrag weitere Einträge vorhanden sind. Wird der gewünschte Parameter

bzw. die gewünschte Funktion ausgewählt, kann mittels der Taste **OK** auf das entsprechende Menü zugegriffen werden oder, im Falle eines Parameters, eine Änderung vorgenommen werden. Im Falle der Modifizierung eines Parameters beginnt der daneben angezeigte Wert zu blinken und kann dann über die Tasten **▲** und **▼** verändert werden. Zum Bestätigen eines gewählten Wertes die Taste **OK** drücken. Durch Drücken der Taste **↩** kann zum vorhergehenden Menü zurückgegangen werden. Der Parameterwert wird nicht bestätigt.

Modell	EASY X4
Art.-Nr.	2506018
€ zzgl. USt.	1.455,00

Technische Daten	
Versorgungsspannung	230 V AC ±15 %
Frequenz	50/60 Hz
Verbrauch bei 24 V AC max.	200 mA
Relaisausgänge	4 NC
Höchststrom Relais	8 A res.
Digitaleingänge	4 + gemeinsamer Anschluss
Analogeingänge 4-20 mA	1 (12 bit)
Batterie	CR2032



A-CUBE

A-CUBE 4 – 7,5 kW

Ultrakompaktes Design

- ▶ Die Baureihe A-CUBE ist in einer Vielzahl von Konfigurationen erhältlich, um die genauen Anforderungen des Kunden zu erfüllen:
- ▶ Beginnend mit der bodenmontierten Standardversion ist die Baureihe auch mit einem 270- oder 500-Liter-Behälter, mit oder ohne Kältetrockner und optional mit Umrichterantrieb erhältlich.
- ▶ Die gesamte Maschine ist äußerst kompakt und zeichnet sich durch ausgeglichene Abmessungen aus
- ▶ Baureihe „Z“ mit verzinktem Kessel



A-CUBE 4.0-10

A-CUBE 4.0-10-270 K

A-CUBE 5.5-10-270 Z K

4 kW

5,5 kW

7,5 kW

Zur Verfügung stehende Versionen:

- Bodenmontierter Kompressor
- Kompressor + Behälter
- Kompressor + Behälter + Kältetrockner

Zur Verfügung stehende Versionen:

- Bodenmontierter Kompressor
- Kompressor + Behälter
- Kompressor + Behälter + Kältetrockner

Zur Verfügung stehende Versionen:

- Bodenmontierter Kompressor
- Kompressor + Behälter
- Kompressor + Behälter + Kältetrockner

Verdichter:

FS 26TFC



Verdichter:

FS 26TFC



Verdichter:

FS 26TFC



Steuereinheit:

EasyTRONIC MICRO II (ETM II)



Steuereinheit:

EasyTRONIC MICRO II (ETM II)



Steuereinheit:

EasyTRONIC MICRO II (ETM II)



Konstante Drehzahl

Konstante Drehzahl

Konstante Drehzahl

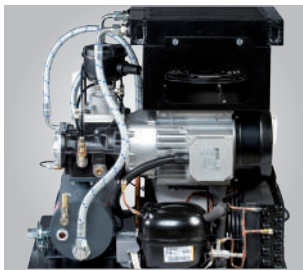

Wartungsfreundlich und effizient

- ▶ *Wartungsteile sind einfach auszutauschen; dies verlängert die Wartungsintervalle und verringert die Wartungskosten*
- ▶ *Öl-Abscheidebehälter für optimale Vorabscheidung und Erhöhung der Effizienz des Öl-Abscheidefilters*



Hochwertig und kompakt

- ▶ *Kompakte Verdichter-Motor-Einheit für geringe Außenmaße des Kompressors*



270 l und 500 l
Behälter nach AD 2000



- ▶ **Extrem leise**
- ▶ **Leichter Zugang für routinemäßige Wartungsarbeiten**
- ▶ **Geringe Wartungskosten**
- ▶ **Einfache Montage, bedienerfreundlich**



Planmäßige Wartung Serie A-CUBE 4 – 7,5 kW

Waren- gruppe	Wartung alle 2.000 Stunden (jährlich)	Wartung alle 4.000 Stunden (jährlich)	Wartung alle 8.000 Stunden
	Mineralöl	Synthetische Öle	Mineralöl oder Synthetische Öle
	KIT A		KIT B
	<ul style="list-style-type: none"> · 1 Luftfilterpatrone · 1 Ölfilterpatrone · 1 Abscheidepatrone · 1 Ölrückschlagventil 		<ul style="list-style-type: none"> · Kit A · 1 Magnetventil
A-CUBE 4.0-10	294	0260KTB24E	0260KTE1HE
A-CUBE 5.5-10	294		
A-CUBE SD 1010 bis 25.02.17	294	0260KTB84E	0260KTE1KE
A-CUBE 7.5-10 ab 26.02.17	294		

Bezeichnung	Art.-Nr.	€ zzgl. USt.	Bezeichnung	Art.-Nr.	€ zzgl. USt.
Wartungskit A A-CUBE 510,710,713,1010,1013	0260KTB24E	155,00	Wartungskit A A-CUBE 1010/13	0260KTB84E	160,00
Wartungskit B A-CUBE 510,710,713,1010,1013	0260KTE1HE	215,00	Wartungskit B A-CUBE 1010/13	0260KTE1KE	219,00



Einzelkomponenten Serie A-CUBE 4 – 7,5 kW

Waren- gruppe	Wartung alle 4.000 Stunden	Wartung alle 8.000 Stunden	Wartung alle 20.000 Stunden	
	· Einlassregler-Kit	· Mindestdruckventil-Kit	· Verdichter-Kit	· Verdichter
A-CUBE 4.0-10	294	0347111000	0230300200	05303000210
A-CUBE 5.5-10	294			0260249050
A-CUBE 7.5-10	294			05303000210

Bezeichnung	Art.-Nr.	€ zzgl. USt.	Bezeichnung	Art.-Nr.	€ zzgl. USt.
Einlassregler-Kit	0260249050	0,00	Verdichter FS26 TFC	05303000210	0,00
Mindestdruckventil-Kit	0347111000	0,00	Verdichter FS26 TFC 20	05303000705	0,00
Verdichter-Kit	0230300200	0,00			

Schraubenkompressor A-CUBE – Kompakte Modelle mit zuverlässiger, energiesparender Direktübertragung für den Dauerbetrieb



Koaxial-Schraubenverdichter mit wartungsfreiem Antrieb und maximaler Energieeffizienz in allen Druckbereichen. Die niedrige Verdichterdrehzahl und die geringe Belastung der Lager des patentierten Direktantrieb ermöglichen sehr hohe Standzeiten.

Elektronische Steuerung EasyTRONIC Micro II für Zuverlässigkeit und Effizienz

- ▶ Zur Verhinderung von Motorüberlastung, Verschleißreduzierung und für längere Lebensdauer
- ▶ Überwachung von Betriebsstunden, Temperatur und Überlast des Motors
- ▶ Kontrolle der Drehrichtung des Motors über Phasenfolgerelais, dadurch Vermeidung von eventuellen Schäden bei Inbetriebnahme oder nach einem Standortwechsel

Optimiertes Kühlsystem

- ▶ Geräuscharmer Radialventilator garantiert optimale Betriebstemperaturen auch unter ungünstigen Betriebsbedingungen
- ▶ Thermostatisch und elektronisch gesteuerter Ventilator und großzügig bemessene Wärmetauscher bewirken eine längere Standzeit und geringere Schwankungen der Öltemperatur

Bedienungsfreundlich in allen Details

- ▶ Geräuscharm, zur Aufstellung in jeder Arbeitsumgebung geeignet
- ▶ Geringe Außenabmessungen, dadurch Transport und Aufstellung einfach
- ▶ Servicefreundlich durch optimale Zugänglichkeit und einfache Demontage und Montage aller zu wartenden Komponenten

- ▶ Alle Luft- und Ölrohre aus hitzebeständigem Gummi gefertigt
- ▶ Serienmäßig mit Stern-Dreieck-Schaltung
- ▶ Anschlussfertig mit allen Armaturen

Integrierter Kältetrockner bei Model K

- ▶ Höhere Zuverlässigkeit des Druckluftsystems ohne kostspielige Ausfallzeiten und Produktionsverzögerungen bei gleichzeitiger Sicherung der Produktqualität
- ▶ Vollständig in das Gehäuse integriert
- ▶ Ohne Installationsaufwand einsatzbereit
- ▶ Mit Bedienfeld und zeitgesteuertem Kondensatableiter ausgestattet

Niedriger Geräuschpegel

- ▶ CUBE Kompressoren sind sehr leise:
- ▶ Die Verwendung von sehr effizienten Schallschutzmaterialien bedeutet, dass sie für die Installation in jeder Arbeitsumgebung geeignet sind.

Hochleistungs-Schraubenverdichter FS 26TFC

- ▶ Entwickelt, hergestellt und getestet in Italien
- ▶ Spezielle Konstruktion des Schraubenprofils für hohe Leistung, niedrige Temperaturen und reduzierten Energieverbrauch



Elektronische Steuerung EasyTRONIC Micro II

- ▶ Anzeige von Arbeitsdruck, Öltemperatur, Gesamt- und Lastlaufzeit, momentanem Status, verbleibenden Stunden bis zur Wartung
- ▶ Separate Wartungsüberwachung für Luftfilter, Öl, Ölfilter und Ölabscheider
- ▶ Automatischer Neustart unter Sicherheitsbedingungen nach Stromausfall
- ▶ Temperaturregelung
- ▶ Integrierte Drehrichtungskontrolle

BAUREIHE

A-CUBE

als Einzelanlage

BAUREIHE

A-CUBE

als Einzelanlage
+ Kältetrockner

Modell	A-CUBE 4.0-10	A-CUBE 5.5-10	A-CUBE 7.5-10	A-CUBE 7.5-10K
Art.-Nr.	2098400	2098500	2098600	2098605
€ zzgl. USt.	4.280,00	4.325,00	4.655,00	5.860,00

Technische Daten		A-CUBE 4.0-10	A-CUBE 5.5-10	A-CUBE 7.5-10	A-CUBE 7.5-10K
Effektive Liefermenge	l/min	460	705	1.050	1.050
Höchstdruck	bar	10	10	10	10
Schallleistungspegel L _w	–	–	–	–	–
Schalldruckpegel L _p	dB(A)	63	68	67	67
Anschluss	“	1/2	1/2	1/2	1/2
Abgabeleistung	–	–	–	–	–
Aufnahmeleistung	kW / V	4 / 400	5,5 / 400	7,5 / 400	7,5 / 400
Elektrischer Anschluss	V / Hz	400 / ~50	400 / ~50	400 / ~50	400 / ~50
Abmessungen (LxBxH) ca.	mm	650 x 580 x 800	650 x 580 x 800	650 x 580 x 800	650 x 580 x 800
Gewicht ca.	kg	108	101	115	113
Transportverpackungsp. ⁽¹⁾					

TVP 1 = 29,00 €

Serie A-CUBE – Direktgekuppelte Schraubenkompressoren für den Dauerbetrieb. Kompaktes Design – auch mit integriertem Kältetrockner erhältlich



- ▶ Die gesamte Leistung des Elektromotors wird mit maximaler Effizienz und Betriebssicherheit auf den Verdichter übertragen
- ▶ Für den Dauerbetrieb ausgelegt
- ▶ Bei der Konstruktion der Maschine wurde nicht nur der Stromverbrauch berücksichtigt, sondern auch die Wartungs- und Betriebskosten sowie die einfache Installation
- ▶ Die Baureihe A-CUBE K mit integrierten Kältetrockner
- ▶ Die gesamte Maschine ist leise mit einem Geräuschpegel zwischen 63 und 68 dB(A)

- ▶ Ein Axiallüfter sorgt für den optimalen Kühlluftstrom durch einen übergroßen Wärmetauscher. Der Lüfterbetrieb wird thermostatisch von einem ETMII-Regler gesteuert, der die Betriebstemperatur des Verdichters überwacht. Alle Luft- und Ölleitungen bestehen aus hitzebeständigem Gummi
- ▶ Drehrichtungskontrolle
- ▶ Ab 5,5 kW mit Sterndreieckschalter
- ▶ Der Druckwandler ermöglicht die direkte Änderung des Arbeitsdrucks von der

- ▶ elektronischen Steuerung aus, ohne dass mechanische Eingriffe erforderlich sind. Der aktuelle Druck und die aktuelle Temperatur werden immer auf dem Regler angezeigt
- ▶ Alle internen Mechanik- und Serviceteile sind für eine schnelle und einfache Routinewartung leicht zugänglich
- ▶ Mit elektronischer Steuerung, Direktkupplung und Ölabscheidepatrone

Zubehör	Art.-Nr.	€ zzgl. USt.
① Mineralöl ROTAR ECOFLUID 46 3,8l	0600000020	0,00
② Mineralöl ROTAR ECOFLUID 46 20l	0600000021	0,00
③ Mineralöl ROTAR ECOFLUID 46 200l Fass	0600000022	0,00
Trocknerkit für A-CUBE (Nachrüstsatz)	0048447000	0,00
Überstromventil (empfohlen bei Betrieb des Schraubenkompressors ohne Behälter)	2099910	0,00



BAUREIHE A-CUBE Z

Auf **verzinktem Behälter** Behälter
(AD 2000)

BAUREIHE A-CUBE K Z

Auf **verzinktem Behälter** Behälter
(AD 2000) mit Kältetrockner

Modell	A-CUBE 4.0-10-270 Z	A-CUBE 5.5-10-270 Z	A-CUBE 7.5-10-270 Z	A-CUBE 5.5-10-270 K Z	A-CUBE 7.5-10-270 K Z	A-CUBE 7,5-10-500 K Z
Art.-Nr.	2098412	2098512	2098612	2098517	2098617	2098627
€ zzgl. USt.	5.670,00	5.670,00	5.840,00	7.160,00	7.385,00	7.935,00

Technische Daten

Effektive Liefermenge	l/min	460	705	1.050	705	1.050	1.050
Höchstdruck	bar	10	10	10	10	10	10
Behälterinhalt	l	270	270	270	270	270	500
Schallleistungspegel L _w		-	-	-	-	-	-
Schalldruckpegel L _p	dB(A)	63	68	67	68	67	68
Abgabeleistung		-	-	-	-	-	-
Aufnahmeleistung	kW / V	4 / 400	5,5 / 400	7,5 / 400	7,5 / 400	7,5 / 400	7,5 / 400
Anschluss	"	1/2	1/2	1/2	1/2	1/2	1/2
Abmessungen (LxBxH) ca.	mm	ca. 1200 x 600 x 1500				2000x600x1500	
Gewicht ca.	kg	185	185	197	206	211	279
Transportverpackungsp. ⁽¹⁾		TVP 2 = 45,00 €					

(1) Erläuterung der Transportzuschläge siehe Rückseite, Angaben zu TVP zzgl. USt.

Serie A-MICRO SE - Schraubenkompressoren mit Rippenbandriemenantrieb in Schalldämmgehäuse. Für den Dauerbetrieb auch bei kleinerem Luftbedarf



AD 2000



sehr leise



Garantie

- ▶ Platzsparender Einzelkompressor mit Rippenbandriemenantrieb
- ▶ Start-Stopp-Betrieb über Druckschalter, dadurch Energieeinsparung gegenüber Leerlaufregelung
- ▶ Besonders geeignet für Betriebe, die einen kontinuierlichen Luftbedarf haben, dabei jedoch ein kompaktes Gerät mit einem reduzierten Geräuschpegel und niedrigen Betriebskosten benötigen.

- ▶ Serienmäßige Superschalldämmung ermöglicht das Aufstellen in sensiblen Räumen
- ▶ Effektive Kühlung garantiert Betriebssicherheit und gute Luftqualität
- ▶ Serienmäßig mit Stern-Dreieck-Schaltung ab Motorleistung 4 kW
- ▶ Ideal auch zur Ergänzung bestehender Anlagen geeignet, z.B. zur Abdeckung der Druckluft-Grundlast
- ▶ Mit Drehrichtungskontrolle

- ▶ Serienmäßig mit thermischem Motorschutz, Öltemperaturüberwachung (max. 110 °C) und Betriebsstundenzähler, dadurch hohe Betriebssicherheit gewährleistet
- ▶ Servicefreundlich durch optimale Zugänglichkeit und einfache Demontage und Montage aller wichtigen Komponenten
- ▶ Dauerhafter Schutz gegen Rost durch Feuerverzinkung des Behälters - 15 Jahre Garantie gegen Durchrostung



A-MICRO SE 4.0-10

- ▶ Abb. zeigt offene Frontabdeckung
- ▶ Servicefreundlich durch optimale Zugänglichkeit und einfache Demontage und Montage aller wichtigen Komponenten



A-MICRO SE 2.2-10 M - 200

BAUREIHE
A-MICRO
als Einzelanlage

BAUREIHE
A-MICRO 200
Schraubenkompressor
auf Druckluftbehälter

Modell	A-MICRO SE 2.2-10 M	A-MICRO SE 4.0-08	A-MICRO SE 4.0-10	A-MICRO SE 2.2-10 M - 200	A-MICRO SE 4.0-08-200	A-MICRO SE 4.0-10-200
Art.-Nr.	2091004	2091602	2091604	2091014	2091612	2091614
€ zzgl. USt.	3.879,00	3.639,00	3.639,00	5.099,00	4.850,00	4.850,00

Technische Daten		A-MICRO SE 2.2-10 M	A-MICRO SE 4.0-08	A-MICRO SE 4.0-10	A-MICRO SE 2.2-10 M - 200	A-MICRO SE 4.0-08-200	A-MICRO SE 4.0-10-200
Effektive Liefermenge	l/min	240	580	484	240	580	484
Höchstdruck	bar	10	8	10	10	8	10
Behälterinhalt	l	–	–	–	200	200	200
Schallleistungspegel L _w	–	–	–	–	–	–	–
Schalldruckpegel L _p	dB(A)	58	60	60	58	60	60
Abgabeleistung	–	–	–	–	–	–	–
Aufnahmeleistung	kW / V	2,2 / 230	4 / 400	4 / 400	2,2 / 230	4 / 400	4 / 400
Anschluss	“	1/2	1/2	1/2	1/2	1/2	1/2
Abmessungen (L x B x H) ca.	mm	580 x 480 x 760			1.440 x 510 x 1.280		
Gewicht ca.	kg	87	93	93	144	150	150
Transportverpackungsp. ⁽¹⁾		TVP 1 = 29,00 €					



A-MICRO SE 4.0-08-200 K

BAUREIHE
A-MICRO 200 -K

Schraubenkompressor
auf Druckluftbehälter
+ Kältetrockner

Zubehör	Art.-Nr.	€ zzgl. USt.
Überstromventil (empfohlen bei Betrieb des Schraubenkompressors ohne Behälter)	2099910	0,00

Modell	A-MICRO SE 4.0-08-200 K	A-MICRO SE 4.0-10-200 K
Art.-Nr.	2091652	2091654
€ zzgl. USt.	6.390,00	6.390,00

Technische Daten			
Effektive Liefermenge	l/min	580	485
Höchstdruck	bar	8	8
Behälterinhalt	l	200	200
Schalldruckpegel Lp	dB(A)	60	60
Abgabeleistung		-	-
Aufnahmeleistung	kW / V	4 / 400	4 / 400
Anschluss	"	1/2	1/2
Abmessungen (L x B x H) ca.	mm	1.440 x 510 x 1.280	
Gewicht ca.	kg	180 kg	180
Transportverpackungsp. ⁽¹⁾		TVP 1 = 29,00 €	

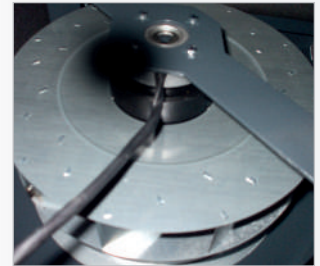

• Hohe Kühlwirkung und niedrigerer Geräuschpegel durch thermostatisch gesteuerten Radialventilator

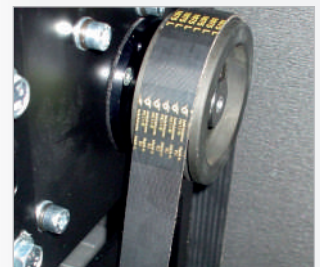

• Hochwertiger Rippenbandriemen gewährleistet optimale Kraftübertragung von Motor zu Verdichter bei gleichzeitig hoher Standzeit

(1) Erläuterung der Transportzuschläge siehe Rückseite, Angaben zu TVP zzgl. USt.
* Garantiebedingungen unter www.stuermer-maschinen.de oder bei Stürmer Maschinen GmbH anfordern

Serie A-MICRO - Schraubenkompressoren mit Rippenbandriemenantrieb in Schalldämmgehäuse. Für den Dauerbetrieb auch bei kleinerem Luftbedarf



- ▶ Platzsparender Einzelkompressor mit Rippenbandriemenantrieb
- ▶ Steuerung ETM II inkl. Drehrichtungskontrolle
- ▶ Besonders geeignet für Betriebe, die einen kontinuierlichen Luftbedarf haben, dabei jedoch ein kompaktes Gerät mit einem reduzierten Geräuschpegel und niedrigen Betriebskosten wollen

- ▶ Serienmäßige Superschalldämmung ermöglicht das Aufstellen in sensiblen Räumen
- ▶ Intensive Kühlung garantiert Betriebssicherheit und gute Luftqualität
- ▶ Ideal auch zur Ergänzung bestehender Anlagen geeignet, z.B. zur Abdeckung der Druckluft-Grundlast

- ▶ Serienmäßig mit thermischem Motorschutz, Öltemperatur-Überwachung (max. 110°C) und Betriebsstundenzähler, dadurch hohe Betriebssicherheit gewährleistet
- ▶ Servicefreundlich durch optimale Zugänglichkeit und einfache Demontage und Montage aller wichtigen Komponenten
- ▶ Dauerhafter Schutz gegen Rost durch Feuerverzinkung des Behälters - 15 Jahre Garantie gegen Durchrostung



ETM II-Steuerung
Das intelligente Steuer-, Regel- und Überwachungssystem



A-MICRO 4.0-10



A-MICRO 4.0-10 - 200

BAUREIHE

A-MICRO

als Einzelanlage

BAUREIHE

A-MICRO 200

Schraubenkompressor auf Druckluftbehälter

Modell	A-MICRO 4.0-08	A-MICRO 4.0-10	A-MICRO 4.0-13	A-MICRO 5.5-08	A-MICRO 5.5-10	A-MICRO 5.5-13	A-MICRO 4.0-08-200	A-MICRO 4.0-10-200	A-MICRO 5.5-08-270	A-MICRO 5.5-10-270
Art.-Nr.	2091602-S	2091604-S	2091606-S	2091802	2091804	2091806	2091612-S	2091614-S	2091822	2091824
€ zzgl. USt.	4.175,00	4.175,00	4.175,00	4.815,00	4.815,00	4.815,00	5.375,00	5.375,00	6.275,00	6.275,00

Technische Daten

Effektive Liefermenge	l/min	580	485	330	720	650	485	580	485	720	650
Höchstdruck	bar	8	10	13	8	10	13	8	10	8	10
Behälterinhalt	l	-	-	-	-	-	200	200	200	200	200
Schalleistungspegel L _w		-	-	-	-	-	-	-	-	-	-
Schalldruckpegel	dB(A)	60	60	60	64	64	64	60	60	64	64
Anschluss	“	1/2	1/2	1/2	1/2	1/2	1/2	1/2	1/2	1/2	1/2
Abgabeleistung		-	-	-	-	-	-	-	-	-	-
Aufnahmeleistung	kW / V	4 / 400	4 / 400	4 / 400	5,5 / 400	5,5 / 400	5,5 / 400	4 / 400	4 / 400	5,5 / 400	5,5 / 400
Abmessungen (L x B x H) ca.	mm	580 x 480 x 760			600 x 520 x 780			1.440 x 510 x 1.280		1.560 x 570 x 1.390	
Gewicht ca.	kg	94	94	94	125	125	125	151	151	185	185
TVP ⁽¹⁾		TVP 2 = 45,00 €									

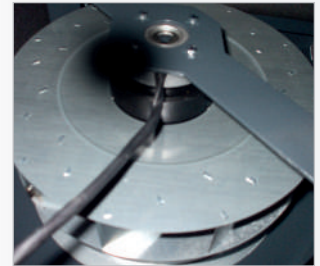

· Hohe Kühlwirkung und niedrigerer Geräuschpegel durch thermostatisch gesteuerten Radialventilator

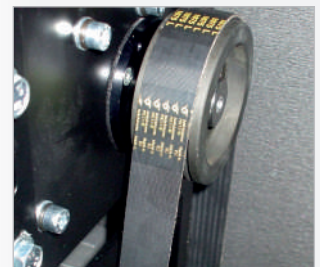

· Hochwertiger Rippenbandriemen gewährleistet optimale Kraftübertragung von Motor zu Verdichter bei gleichzeitig hoher Standzeit

A-MICRO 5.5-08-270 K

- ▶ Dauerhafter Schutz gegen Rost durch Feuerverzinkung des Behälters - 15 Jahre Garantie gegen Durchrostung

Zubehör	Art.-Nr.	€ zzgl. USt.
Überstromventil (empfohlen bei Betrieb des Schraubenkompressors ohne Behälter)	2099910	0,00

BAUREIHE A-MICRO 200 -K

Schraubenkompressor auf Druckluftbehälter + Kältetrockner

Modell	A-MICRO 4.0-08-200 K	A-MICRO 4.0-10-200 K	A-MICRO 5.5-08-200 K	A-MICRO 5.5-10-200 K
Art.-Nr.	2091652-S	2091654-S	2091862	2091864
€ zzgl. USt.	6.950,00	6.950,00	7.650,00	7.650,00

Technische Daten

Effektive Liefermenge	l/min	580	485	720	650
Höchstdruck	bar	8	8	8	8
Behälterinhalt	l	200	200	270	270
Schallleistungspegel L _w		-	-	-	-
Schalldruckpegel L _p	dB(A)	60	60	64	64
Abgabeleistung		-	-	-	-
Aufnahmeleistung	kW / V	4 / 400	4 kW / 400	5,5 / 400	5,5 kW / 400
Anschluss	"	1/2	1/2	1/2	1/2
Abmessungen (L x B x H) ca.	mm	1.440 x 510 x 1.280		1.560 x 570 x 1.390	
Gewicht ca.	kg	181	181	215	215
TVP (1)		TVP 2 = 45,00 €		TVP 2 = 45,00 €	

(1) Erläuterung der Transportzuschläge siehe Rückseite, Angaben zu TVP zzgl. USt.

* Garantiebedingungen unter www.stuermer-maschinen.de oder bei Stürmer Maschinen GmbH anfordern

Serie A-DUO-MICRO - 4 kW Schraubenkompressor mit Rippenbandriemenantrieb auf 2 x 100 Liter-Behältern auf Sicherheits-Standpalette



- ▶ Schraubenkompressor mit Rippenbandriemenantrieb
- ▶ Start-Stopp-Betrieb über Druckschalter, dadurch Energieeinsparung gegenüber Leerlaufregelung

- ▶ Minimale und einfache Wartung
- ▶ Anschlussfertig mit allen Armaturen
- ▶ Dauerhafter Schutz gegen Rost durch feuerverzinkten Behälter mit 15 Jahren Garantie gegen Durchrostung

Erhöhte Flexibilität

- ▶ Durch Zuschalten des zweiten Druckluftbehälters wird das Behältervolumen verdoppelt, wodurch ein höherer Luftvorrat aufgebaut werden kann. Ein erhöhter Luftbedarf kann damit kurzfristig abgedeckt werden.
- ▶ Der zweite Druckluftbehälter kann z. B. für Meißel- oder Sandstrahlarbeiten von der Druckluftzufuhr getrennt werden. Dadurch halbiert sich das Behältervolumen und der Druck wird schneller aufgebaut.



A-DUO-MICRO SE 4.0-10 2 x 100
▶ Abbildung zeigt Standardausführung



A-DUO-MICRO SE 4.0-10 2 x 100 K
▶ Dank der Sicherheitsstandpalette leicht transportabel und aufstellbar

BAUREIHE
A-DUO-MICRO_{auf 2x100l}
Behälter auf
Sicherheitsstandpalette

BAUREIHE
A-DUO-MICRO_{auf 2x100l}
Behälter auf
Sicherheitsstandpalette
und zusätzlich mit
angebautem Kältetrockner

BAUREIHE
A-DUO-MICRO_{auf 2x100l}
Behälter auf
Sicherheitsstandpalette
und angebautem Kältetrockner
zusätzlich mit Feinfilter, Kondensataufbereiter zur Öl-Wasser-Trennung,
automatischem
Kondensatableiter

Modell	A-DUO-MICRO SE 4.0-08 2x100	A-DUO-MICRO SE 4.0-10 2x100	A-DUO-MICRO SE 4.0-08 2x100 K	A-DUO-MICRO SE 4.0-10 2x100 K	A-DUO-MICRO SE 4.0-08 2x100 KK	A-DUO-MICRO SE 4.0-10 2x100 KK
Art.-Nr.	2091622	2091624	2091662	2091664	2091682	2091684
€ zzgl. USt.	5.475,00	5.475,00	6.950,00	6.950,00	7.300,00	7.300,00

Technische Daten

		A-DUO-MICRO SE 4.0-08 2x100	A-DUO-MICRO SE 4.0-10 2x100	A-DUO-MICRO SE 4.0-08 2x100 K	A-DUO-MICRO SE 4.0-10 2x100 K	A-DUO-MICRO SE 4.0-08 2x100 KK	A-DUO-MICRO SE 4.0-10 2x100 KK
Effektive Liefermenge	l/min	580	485	580	485	580	485
Höchstdruck	bar	10	8	10	10	8	10
Behälterinhalt	l	2 x 100	2 x 100	2 x 100	2 x 100	2 x 100	2 x 100
Schallleistungspegel L _w		-	-	-	-	-	-
Schalldruckpegel L _p	dB(A)	61	61	61	61	61	61
Abgabeleistung		-	-	-	-	-	-
Aufnahmeleistung	kW / V	4 / 400	4 / 400	4 / 400	4 / 400	4 kW / 400	4 / 400
Anschluss	"	1/2	1/2	1/2	1/2	1/2	1/2
Abmessungen (LxBxH) ca.		1.250 x 950 x 1.430					
Gewicht ca.	kg	198	198	221	221	228	228
TVP (1)		TVP 1 = 29,00 €					



A-DUO-MICRO SE 4.0-10 2 x 100 KK

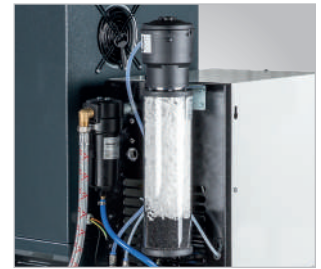

KK-Ausführung

- Kondensataufbereiter zur Öl-Wasser-Trennung



KK-Ausführung

- Serienmäßig mit automatischem Kondensatableiter
- Für die zuverlässige und wirtschaftliche Ableitung des Kondensats ohne unnötigen Druckluftverlust



Ausstattung DUO

- 1 Schwingelemente
- 2 Sicherheitsstandpalette

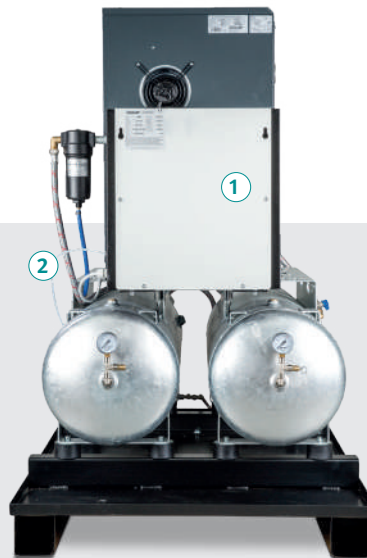

Ausstattung DUO K zusätzlich mit:

- 1 Kältetrockner mit integriertem automatischem Kondensatableiter: Drucktaupunkt 5 °C, Druckluft-Eintrittstemperatur 35 °C, Kühllufttemperatur 25 °C
- 2 Feinfilter als Vorfilter vor dem Kältetrockner zum Abscheiden von Kondensat und festen Verunreinigungen mit Partikeln bis 1 µm (Druckluftqualität nach ISO 8573-1)



Ausstattung DUO KK zusätzlich mit:

- 1 Kondensataufbereiter zur Öl-Wasser-Trennung
- 2 Automatischer Kondensatableiter verbaut am Kondensatablass der Druckluftbehälter, Kondensatableitung ohne unnötigen Druckverlust

Ausstattung DUO-Modelle im Überblick

DUO	DUO K	DUO KK	
✓	✓	✓	Schwingelemente
✓	✓	✓	Sicherheits-Standpalette
	✓	✓	Kältetrockner
	✓	✓	Vor-/Feinfilter AFF0078
		✓	Autom. Kondensatableiter AMD
		✓	Öl-Wassertrenner WOS 1

Riemengetriebener Schraubenkompressore A-PLUS - für 100%ige Auslastung - auf höchste Betriebssicherheit ausgelegt



- ▶ Serienmäßig mit elektronischer Steuerung EasyTRONIC MICRO II mit Drucksensorbedienung, dadurch Verhinderung von Motorüberlastung, Verschleißreduzierung und längere Lebensdauer
- ▶ Mit Stern-Dreieck-Schalter
- ▶ Hohe Kühlwirkung und niedrigerer Geräuschpegel durch thermostatisch gesteuerten Radialventilator
- ▶ Betriebsstundenzähler erfasst Last- und Nachlaufzeiten, dadurch gesicherte Einhaltung der Wartungsintervalle - Anzeige des Wartungsbedarfs über automatische Meldung

- ▶ Drehrichtungskontrolle für den Motor vermeidet eventuelle Schäden bei Inbetriebnahme oder nach einem Standortwechsel
- ▶ Schraubenverdichter mit verschleißfestem Poly V Rippenbandriemenantrieb und Schlitten-Spannsystem
- ▶ Einfache Wartung durch leicht zugängliche Elemente

- ▶ Optimale Betriebstemperaturen durch thermostatisch gesteuerten Lüfter, optimaler Kuhlflufführung und großzügig bemessene Wärmetauscher, dadurch längere Lebensdauer, geringere Schwankungen der Öltemperatur als mit Thermostatsteuerung
- ▶ Serienmäßig mit Nachkühler, dadurch geringerer Aufwand für Trocknung und Filtration der erzeugten Druckluft
- ▶ Geringe Außenabmessungen, dadurch einfacher Transport und Aufstellung



ETM II-Steuerung
Das intelligente Steuer-, Regel- und Überwachungssystem



A-PLUS 11-10



A-PLUS 11-08-270

Typ	Höchst- druck bar	Effektive Liefermenge l/min	Aufnahme- leistung kW	Geräusch- entwicklung in dB(A)	Abmessungen (L x B x H) ca. mm	Anschluss G	Behälter- inhalt l	Gewicht ca. kg	Art.-Nr.	TVP (1)	€ zzgl. USt.
Baureihe A-PLUS - Schraubenkompressor mit Rippenbandriemenantrieb (Bodeninstallation) (2)											
A-PLUS 11-08	8	1.650	11	69	800 x 650 x 980	3/4"	-	210	2092402	TVP 1	5.790,00
A-PLUS 11-10	10	1.500	11	69	800 x 650 x 980	3/4"	-	210	2092404	TVP 1	5.790,00
A-PLUS 11-13	13	1.100	11	69	800 x 650 x 980	3/4"	-	210	2092406	TVP 1	5.790,00
A-PLUS 11-15	15	980	11	69	800 x 650 x 980	3/4"	-	210	2092408	TVP 1	6.395,00
A-PLUS 15-08	8	2.150	15	70	800 x 650 x 980	3/4"	-	220	2092602	TVP 1	5.925,00
A-PLUS 15-10	10	1.850	15	70	800 x 650 x 980	3/4"	-	220	2092604	TVP 1	5.925,00
A-PLUS 15-13	13	1.500	15	70	800 x 650 x 980	3/4"	-	220	2092606	TVP 1	5.925,00
A-PLUS 15-15	15	1.300	15	70	800 x 650 x 980	3/4"	-	220	2092608	TVP 1	7.075,00
A-PLUS 16-08	8	2.350	15	68	800 x 650 x 980	3/4"	-	241	2092802	TVP 1	6.395,00
A-PLUS 16-10	10	2.050	15	68	800 x 650 x 980	3/4"	-	241	2092804	TVP 1	6.395,00
A-PLUS 16-13	13	1.750	15	68	800 x 650 x 980	3/4"	-	241	2092806	TVP 1	6.395,00
Baureihe A-PLUS - Schraubenkompressor mit Rippenbandriemenantrieb auf Behälter											
A-PLUS 11-08-270	8	1.650	11	69	1.550 x 700 x 1.510	3/4"	270	260	2092422	TVP 2	7.300,00
A-PLUS 11-10-270	10	1.500	11	69	1.550 x 700 x 1.510	3/4"	270	260	2092424	TVP 2	7.300,00
A-PLUS 11-13-270	13	750	11	69	1.550 x 700 x 1.510	3/4"	270	260	2092426	TVP 2	7.300,00
A-PLUS 11-08-500	8	1.650	11	69	1.980 x 700 x 1.630	3/4"	500	322	2092432	TVP 2	7.750,00
A-PLUS 11-10-500	10	1.500	11	69	1.980 x 700 x 1.630	3/4"	500	322	2092434	TVP 2	7.750,00
A-PLUS 11-13-500	13	1.100	11	69	1.980 x 700 x 1.630	3/4"	500	322	2092436	TVP 2	7.890,00
A-PLUS 15-08-500	8	2.150	15	70	1.980 x 700 x 1.630	3/4"	500	357	2092632	TVP 2	7.950,00
A-PLUS 15-10-500	10	1.850	15	70	1.980 x 700 x 1.630	3/4"	500	357	2092634	TVP 2	7.950,00
A-PLUS 15-13-500	13	1.500	15	70	1.980 x 700 x 1.630	3/4"	500	357	2092636	TVP 2	7.990,00
A-PLUS 16-08-500	8	2.350	15	68	1.980 x 700 x 1.630	3/4"	500	362	2092832	TVP 2	8.490,00
A-PLUS 16-10-500	10	2.050	15	68	1.980 x 700 x 1.630	3/4"	500	362	2092834	TVP 2	8.490,00
A-PLUS 16-13-500	13	1.750	15	68	1.980 x 700 x 1.630	3/4"	500	362	2092836	TVP 2	8.590,00

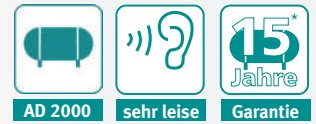

A-PLUS 16-10-500 K

- ▶ Dauerhafter Schutz gegen Rost durch Feuerverzinkung des Behälters - 15 Jahre Garantie gegen Durchrostung



- Alle Ölleitungen sind Gummischläuche mit einer Stahlgeflecht-Ummantelung.
- Dadurch höchste Sicherheit auch bei hohen Temperaturen

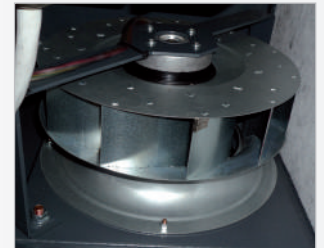

- Hohe Kühlwirkung und niedrigerer Geräuschpegel durch thermostatisch gesteuerten Radialventilator



- Ölfilter und Ölfineabscheiderpatrone sind Aufschraubelemente und leicht über das Frontpanel erreichbar.

Typ	Höchst- druck bar	Effektive Liefermenge l/min	Aufnahme- leistung kW	Geräusch- entwicklung in dB(A)	Abmessungen (L x B x H) ca. mm	Anschluss G	Behälter- inhalt l	Gewicht ca. kg	Art.-Nr.	TVP (1)	€ zzgl. USt.
Baureihe A-PLUS K - Schraubenkompressor mit Rippenbandriemenantrieb auf Behälter mit angebautem Kältetrockner											
A-PLUS 11-08-270 K	8	1.650	11	69	1.550 x 700 x 1.510	3/4"	270	363	2092462	TVP 2	9.150,00
A-PLUS 11-10-270 K	10	1.500	11	69	1.550 x 700 x 1.510	3/4"	270	363	2092464	TVP 2	9.150,00
A-PLUS 11-13-270 K	13	1.100	11	69	1.550 x 700 x 1.510	3/4"	270	363	2092466	TVP 2	9.150,00
A-PLUS 11-08-500 K	8	1.650	11	69	1.980 x 700 x 1.630	3/4"	500	395	2092472	TVP 2	9.590,00
A-PLUS 11-10-500 K	10	1.500	11	69	1.980 x 700 x 1.630	3/4"	500	395	2092474	TVP 2	9.590,00
A-PLUS 11-13-500 K	13	1.100	11	69	1.980 x 700 x 1.630	3/4"	500	395	2092476	TVP 2	9.590,00
A-PLUS 15-08-500 K	8	2.150	15	70	1.980 x 700 x 1.630	3/4"	500	436	2092672	TVP 2	9.750,00
A-PLUS 15-10-500 K	10	1.850	15	70	1.980 x 700 x 1.630	3/4"	500	436	2092674	TVP 2	9.750,00
A-PLUS 15-13-500 K	13	1.500	15	70	1.980 x 700 x 1.630	3/4"	500	436	2092676	TVP 2	9.850,00
A-PLUS 16-08-500 K	8	2.350	15	68	1.980 x 700 x 1.630	3/4"	500	436	2092872	TVP 2	10.250,00
A-PLUS 16-10-500 K	10	2.050	15	68	1.980 x 700 x 1.630	3/4"	500	436	2092874	TVP 2	10.250,00
A-PLUS 16-13-500 K	13	1.750	15	68	1.980 x 700 x 1.630	3/4"	500	436	2092876	TVP 2	10.250,00

(1) Erläuterung der Transportzuschläge siehe Rückseite, Angaben zu TVP zzgl. USt.

* Garantiebedingungen unter www.stuermer-maschinen.de oder bei Stürmer Maschinen GmbH anfordern



sehr leise

Serie A-PLUS – Schraubenkompressoren mit Rippenbandriemenantrieb für den Dauerbetrieb und 100%ige Auslastung

- ▶ Schallgedämmter Schraubenverdichter mit Rippenbandriemenantrieb (Poly V mit hoher Verschleißfestigkeit) und Schlitten-Spannsystem
- ▶ Bei der Konzeption standen besonders die Energieeffizienz, niedrige Wartungskosten und die Installations- und Bedienerfreundlichkeit der Geräte im Vordergrund.
- ▶ Mit elektronischer Steuerung EasyTRONIC IV mit Drucksensorbedienung ausgestattet, dadurch Verhinderung von Motorüberlastung, Verschleißreduzierung und längere Lebensdauer
- ▶ Nachlaufzeitregelung über Steuerung zur individuellen Anpassung an die gegebene Betriebssituation
- ▶ Serienmäßig mit Stern-Dreieck-Schaltung
- ▶ Serienmäßig mit Drehrichtungskontrolle für den Motor, dadurch Vermeidung von eventuellen Schäden bei Inbetriebnahme oder nach einem Standortwechsel
- ▶ Überwachung des Betriebsdrucks mittels Drucksensor gewährleistet einen zuverlässigen und langfristig stabilen Betrieb - Drucksensor ermöglicht die Änderung des Betriebsdrucks direkt über die Elektroniksteuerung ohne jeglichen mechanischen Eingriff
- ▶ Mit Betriebsstundenzähler, der Last- und Nachlaufzeiten erfasst, dadurch gesicherte Einhaltung der Wartungsintervalle - Anzeige des Wartungsbedarf über automatische Meldung
- ▶ Serienmäßig mit Nachkühler, dadurch geringerer Aufwand für Trocknung und Filtrierung der erzeugten Druckluft
- ▶ Servicefreundlich durch optimale Zugänglichkeit aller Komponenten
- ▶ Einfache Demontage und Montage aller einer regelmäßigen Wartung unterliegenden Elemente möglich
- ▶ Dank des niedrigen Geräuschpegels und ihrer Kompaktheit können die Geräte leicht in die unterschiedlichsten Arbeitsumgebungen integriert werden
- ▶ Einfacher Transport und einfache Aufstellung durch Maße, welche für eine Standardpalette geeignet sind - weniger als 1 m² Fläche erforderlich



EasyTRONIC IV-Steuerung
Das intelligente Steuer-, Regel- und Überwachungssystem



A-PLUS 22-10

- ▶ Servicefreundlich durch optimale Zugänglichkeit und einfache Demontage und Montage aller wichtigen Komponenten

Typ	Höchst- druck bar	Effektive Liefermenge l/min	Aufnahme- leistung kW	Geräusch- entwicklung in dB(A)	Abmessungen (L x B x H) ca. mm	Anschluss G	Gewicht ca. kg	Art.-Nr.	TVP ⁽¹⁾	€ zzgl. USt.
Baureihe A-PLUS - Schraubenkompressor mit Rippenbandriemenantrieb (Bodeninstallation) ⁽²⁾										
A-PLUS 18.5-08	8	2.800	18,5	66	1.350 x 800 x 1.130	1"	350	2093202	TVP 2	11.100,00
A-PLUS 18.5-10	10	2.500	18,5	66	1.350 x 800 x 1.130	1"	350	2093204	TVP 2	11.100,00
A-PLUS 18.5-13	13	2.150	18,5	66	1.350 x 800 x 1.130	1"	350	2093206	TVP 2	11.100,00
A-PLUS 18.5-15	15	1.650	18,5	66	1.350 x 800 x 1.130	1"	350	2093208	TVP 2	11.100,00
A-PLUS 22-08	8	3.350	22	68	1.350 x 800 x 1.130	1"	380	2093402	TVP 2	11.100,00
A-PLUS 22-10	10	3.000	22	68	1.350 x 800 x 1.130	1"	380	2093404	TVP 2	11.100,00
A-PLUS 22-13	13	2.400	22	68	1.350 x 800 x 1.130	1"	380	2093406	TVP 2	11.100,00
A-PLUS 22-15	15	1.970	22	68	1.350 x 800 x 1.130	1"	380	2093408	TVP 2	11.100,00
Baureihe A-PLUS-K - Schraubenkompressor mit Rippenbandriemenantrieb (Bodeninstallation mit Kältetrockner)										
A-PLUS 18.5-08 K	8	2.800	18,5	66	1.690 x 800 x 1.130	1"	400	2093242	TVP 2	13.750,00
A-PLUS 18.5-10 K	10	2.500	18,5	66	1.690 x 800 x 1.130	1"	400	2093244	TVP 2	13.750,00
A-PLUS 18.5-13 K	13	2.150	18,5	66	1.690 x 800 x 1.130	1"	400	2093246	TVP 2	13.750,00
A-PLUS 22-08 K	8	3.350	22	68	1.690 x 800 x 1.130	1"	430	2093442	TVP 2	14.290,00
A-PLUS 22-10 K	10	3.000	22	68	1.690 x 800 x 1.130	1"	430	2093444	TVP 2	14.290,00
A-PLUS 22-13 K	13	2.400	22	68	1.690 x 800 x 1.130	1"	430	2093446	TVP 2	14.290,00

(1) Erläuterung der Transportzuschläge siehe Rückseite, Angaben zu TVP zzgl. USt.

(2) bei Betrieb des Schraubenkompressors ohne Behälter Einsatz eines Überstromventil empfohlen - als Zubehör erhältlich



A-PLUS 18.5-10 K

SpeedTronic control



- Flexible Ölleitung
- Höchste Sicherheit auch bei hohen Temperaturen



- Hohe Kühlwirkung und niedrigerer Geräuschpegel durch thermostatisch gesteuerten Radialventilator

Energieeinsparung durch frequenzgeregelte Kompressoren

Die Reduzierung des Energieverbrauchs und der Schutz kostbarer Energieressourcen stellt angesichts dessen Auswirkung auf die Umwelt eine globale Herausforderung dar. Die A-PLUS-Reihe mit einer Leistung von 22, 37, 55 und 75 kW ist auch in einer Version mit

Drehzahlregelung erhältlich, welche eine hohe Leistung mit Energiesparlösungen kombiniert. Durch den Einsatz eines Kompressors mit variabler Drehzahl in einer typischen Installation erzielen Sie erhebliche Energieersparnis.

Ein Frequenzumrichter stellt die Spannungs-, Frequenz- und Stromwerte des Motors dynamisch ein. Die Luftleistung wird ständig auf 50 bis 100 Prozent der Vollaustlastung des Kompressors eingestellt. Dies ergibt die folgenden, messbaren positiven Effekte:

- ▶ Punktgenaue Deckung des Luftbedarfs durch ständige Regelung der Motordrehzahl und Druckluftherzeugung
- ▶ Minimierung unnötiger Energieverluste durch stetige Anpassung der Druckluftherzeugung an den tatsächlichen Luftbedarf
- ▶ Energieverbrauch proportional zur gelieferten Druckluft
- ▶ Konstante und präzise Druckregelung, einstellbar auf einen beliebigen Wert zwischen 6 und 10 bar (13 bar auf Anforderung)

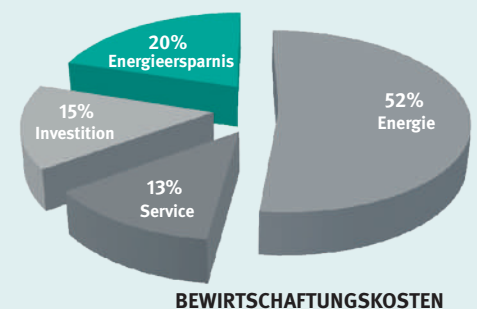
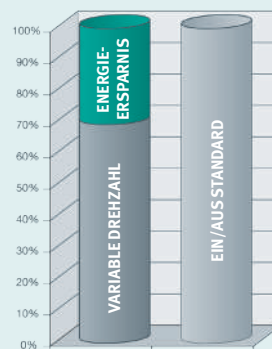

Typ	Höchst- druck bar	Effektive Liefermenge l/min	Aufnahme- leistung kW	Geräusch- entwicklung in dB(A)	Abmessungen (Lx B x H) ca. mm	Anschluss G	Gewicht ca. kg	Art.-Nr.	TVP ⁽¹⁾	€ zzgl. USt.
Baureihe A-PLUS VS - Schraubenkompressor mit Rippenbandriemenantrieb (Bodeninstallation mit Frequenzregelung) ⁽²⁾										
A-PLUS 22-08 VS	8	3.350 / 1.350	22	68	1.350 x 800 x 1.130	1"	390	2093502	TVP 2	16.590,00
A-PLUS 22-10 VS	10	3.050 / 1.220	22	68	1.350 x 800 x 1.130	1"	390	2093504	TVP 2	16.590,00
Baureihe A-PLUS VS K - Schraubenkompressor mit Rippenbandriemenantrieb (Bodeninstallation mit Frequenzregelung und angebautem Kältetrockner)										
A-PLUS 22-08 VS K	8	3.350 / 1.350	22	68	1.690 x 800 x 1.130	1"	440	2093542	TVP 2	19.090,00
A-PLUS 22-10 VS K	10	3.050 / 1.220	22	68	1.690 x 800 x 1.130	1"	440	2093544	TVP 2	19.090,00

(1) Erläuterung der Transportzuschläge siehe Rückseite, Angaben zu TVP zzgl. USt.

(2) bei Betrieb des Schraubenkompressors ohne Behälter Einsatz eines Überstromventil empfohlen - als Zubehör erhältlich



sehr leise

Serie A-PLUS

Schallgedämpfte Schraubenkompressoren von 30 bis 75 kW

- ▶ Alle Hauptkomponenten des Kompressors werden durch Bearbeitung mithilfe numerisch gesteuerter Werkzeugmaschinen hergestellt, mit inbegriffen Ansaugregler, Abscheiderblock und Mindestdruckventil.
- ▶ Die Kühlung erfolgt über einen temperaturgesteuerten Radialventilator und einen überdimensionierten Kombikühler. Dies gewährleistet eine optimale Kühlung auch unter extremsten Einsatzbedingungen.
- ▶ Großzügige Zugangsplatten ermöglichen eine einfache Wartung und die sofortige Kontrolle der innenliegenden Komponenten, wodurch die für Überprüfung und Wartung erforderliche Zeit auf ein Medium reduziert wird.
- ▶ Die Überwachung der wichtigsten Betriebsparameter erfolgt durch die elektronische EasyTRONIC IV: Neben den verschiedensten Funktionen ist auch ein Wochentimer für das Ein- und Ausschalten

verfügbar, um den Anforderungen jedes Abnehmers gerecht zu werden. Außerdem können bis zu vier Maschinen gleichzeitig nach dem Master/Slave-Prinzip gesteuert werden.

- ▶ Serienmäßig mit Stern-Dreieck-Schaltung



EasyTRONIC IV-Steuerung
Das intelligente Steuer-, Regel- und Überwachungssystem



A-PLUS 45-10

Typ	Höchst- druck bar	Effektive Liefermenge l/min	Aufnahme- leistung kW	Geräusch- entwicklung in dB(A)	Abmessungen (L x B x H) ca. mm	Anschluss G	Gewicht ca. kg	Art.-Nr.	TVP (1)	€ zzgl. USt.
Baureihe A-PLUS - Schraubenkompressor mit Ribbenbandriemenantrieb (Bodeninstallation) (2)										
A-PLUS 31-08	8	4.700	30	70	1.530 x 830 x 1.440	1-1/4"	630	2093602	TVP 2	15.100,00
A-PLUS 31-10	10	4.200	30	70	1.530 x 830 x 1.440	1-1/4"	630	2093604	TVP 2	15.100,00
A-PLUS 31-13	13	3.400	30	70	1.530 x 830 x 1.440	1-1/4"	630	2093606	TVP 2	15.100,00
A-PLUS 38-08	8	6.000	37	68	1.530 x 830 x 1.440	1-1/4"	700	2093802	TVP 2	18.890,00
A-PLUS 38-10	10	5.300	37	68	1.530 x 830 x 1.440	1-1/4"	700	2093804	TVP 2	18.890,00
A-PLUS 38-13	13	4.000	37	68	1.530 x 830 x 1.440	1-1/4"	700	2093806	TVP 2	18.890,00
A-PLUS 45-08	7,5	7.200	45	72	1.600 x 970 x 1.860	1-1/2"	910	2094202	TVP 2	22.790,00
A-PLUS 45-10	10	6.500	45	72	1.600 x 970 x 1.860	1-1/2"	910	2094204	TVP 2	22.790,00
A-PLUS 45-13	13	5.100	45	72	1.600 x 970 x 1.860	1-1/2"	910	2094206	TVP 2	22.790,00
A-PLUS 55-08	7,5	8.600	55	74	1.600 x 970 x 1.860	1-1/2"	952	2094402	TVP 2	24.050,00
A-PLUS 55-10	10	7.800	55	74	1.600 x 970 x 1.860	1-1/2"	952	2094404	TVP 2	24.050,00
A-PLUS 55-13	13	6.400	55	74	1.600 x 970 x 1.860	1-1/2"	952	2094406	TVP 2	24.050,00
A-PLUS 56-08	7,5	9.300	55	70	1.800 x 1.100 x 2.150	2"	1.650	2094602	TVP 2	31.050,00
A-PLUS 56-10	10	8.300	55	70	1.800 x 1.100 x 2.150	2"	1.650	2094604	TVP 2	31.050,00
A-PLUS 56-13	13	7.000	55	70	1.800 x 1.100 x 2.150	2"	1.650	2094606	TVP 2	31.050,00
A-PLUS 75-08	7,5	12.200	75	72	1.800 x 1.100 x 2.150	2"	1.720	2094802	TVP 2	33.890,00
A-PLUS 75-10	10	10.500	75	72	1.800 x 1.100 x 2.150	2"	1.720	2094804	TVP 2	33.890,00
A-PLUS 75-13	13	8.300	75	72	1.800 x 1.100 x 2.150	2"	1.720	2094806	TVP 2	33.890,00



SpeedTronic control

A-PLUS 75-10 VS



Mindestdruckventil

- *Hergestellt aus oxidationsbeständigem Material*
- *Große Sorgfalt bei der Herstellung gewährleistet den sicheren Betrieb auch unter extremsten Bedingungen.*



Vorfilter-Panel

- *Die Kabine ist mit einer Vorfilter-Platte ausgestattet, die die Stäube zurückhält und das Sauberhalten des Maschineninneren gewährleistet.*

Energieeinsparung durch frequenzgeregelter Kompressoren

Die Reduzierung des Energieverbrauchs und der Schutz kostbarer Energieressourcen stellt angesichts dessen Auswirkung auf die Umwelt eine globale Herausforderung dar.

Die A-PLUS -Reihe mit einer Leistung von 22, 37, 55 und 75 kW ist auch in einer Version mit

Drehzahlregelung erhältlich, welche eine hohe Leistung mit Energiesparlösungen kombiniert. Durch den Einsatz eines Kompressors mit variabler Drehzahl in einer typischen Installation erzielen Sie erhebliche Energieersparnis.

Typ	Höchst- druck bar	Effektive Liefermenge l/min	Aufnahme- leistung kW	Geräusch- entwicklung in dB(A)	Abmessungen (L x B x H) ca. mm	Anschluss G	Gewicht ca. kg	Art.-Nr.	TVP (1)	€ zzgl. USt.
Baureihe A-PLUS K - Schraubenkompressor mit Rippenbandriemenantrieb (Bodeninstallation mit Kältetrockner)										
A-PLUS 31-08 K	8	4.700	30	70	1.530 x 830 x 1.440	1-1/4"	710	2093642	TVP 2	19.900,00
A-PLUS 31-10 K	10	4.200	30	70	1.530 x 830 x 1.440	1-1/4"	710	2093644	TVP 2	19.900,00
A-PLUS 31-13 K	13	3.400	30	70	1.530 x 830 x 1.440	1-1/4"	710	2093646	TVP 2	19.900,00
A-PLUS 38-08 K	8	6.000	37	68	1.860 x 830 x 1.440	1-1/4"	780	2093842	TVP 2	23.650,00
A-PLUS 38-10 K	10	5.300	37	68	1.860 x 830 x 1.440	1-1/4"	780	2093844	TVP 2	23.650,00
A-PLUS 38-13 K	13	4.000	37	68	1.860 x 830 x 1.440	1-1/4"	780	2093846	TVP 2	23.650,00
Baureihe A-PLUS VS - Schraubenkompressor mit Rippenbandriemenantrieb (Bodeninstallation mit Frequenzregelung)										
A-PLUS 38-08 VS	8	5.900 / 2.350	37	72	1.530 x 830 x 1.440	1-1/4"	725	2093902	TVP 2	27.150,00
A-PLUS 38-10 VS	10	5.200 / 2.050	37	72	1.530 x 830 x 1.440	1-1/4"	725	2093904	TVP 2	27.150,00
A-PLUS 56-08 VS	7,5	9.300 / 3.700	55	70	1.800 x 1.100 x 2.150	2"	1.686	2094702	TVP 2	39.650,00
A-PLUS 56-10 VS	10	8.300 / 3.300	55	70	1.800 x 1.100 x 2.150	2"	1.686	2094704	TVP 2	39.650,00
A-PLUS 75-08 VS	7,5	12.200 / 48.00	75	72	1.800 x 1.100 x 2.150	2"	1.756	2094902	TVP 2	45.290,00
A-PLUS 75-10 VS	10	10.500 / 4.200	75	72	1.800 x 1.100 x 2.150	2"	1.756	2094904	TVP 2	45.290,00
Baureihe A-PLUS VS - Schraubenkompressor mit Rippenbandriemenantrieb (Bodeninstallation mit Frequenzregelung und angebautem Kältetrockner)										
A-PLUS 38-08 KVS	8	5.900 / 2.350	37	72	1.860 x 830 x 1.440	1-1/4"	805	2093942	TVP 2	31.950,00
A-PLUS 38-10 KVS	10	5.200 / 2.050	37	72	1.860 x 830 x 1.440	1-1/4"	805	2093944	TVP 2	31.950,00

(1) Erläuterung der Transportzuschläge siehe Rückseite, Angaben zu TVP zzgl. USt.

Long Life Kit

für die planmäßige Wartung von Schraubenkompressoren

- ▶ **FSN Original-Ersatzteile** wurden von spezialisierten Technikern sorgfältig ausgewählt, kontrolliert und getestet, um die höchste Effizienz und Langlebigkeit des Kompressors sicherzustellen.
- ▶ Spezialisierte Fachkräfte stehen in ständigem Kontakt mit unseren Vertriebsstützpunkten auf der ganzen Welt, um unsere Kunden in kürzester Zeit mit Ersatzteilen zu versorgen.
- ▶ Der Einsatz des **FSN Long Life Kit**, speziell für Schraubenkompressoren entwickelt, verlängert die Wartungsintervalle, reduziert die Wartungskosten und garantiert eine gleichbleibende Produktleistung bei daraus resultierender Energieeinsparung.
- ▶ Gewährleistung kann nur bei Verwendung von Originalteilen anerkannt werden.



Planmäßige Wartung Serie A-MICRO

		2.000 h (oder jährlich) für Mineralöl	4.000 h (oder jährlich) für synthetisches Öl	8.000 h für Mineralöl/Synthetisches Öl
			<ul style="list-style-type: none"> · 1 Luftfilterpatrone · 1 Ölfilterpatrone · 1 Abscheidepatrone · 1 Entwässerungsventil 	<ul style="list-style-type: none"> · KIT A · 1 Poly-V-Riemen · 1 Magnetventil
2,2 - 5,5 kW	Warengruppe	KIT A		KIT B
A-MICRO SE 2.2-10 M	285	0260KTB00E		0260KTE00E
A-MICRO SE 2.2-08	285			0260KTE01E
A-MICRO SE 2.2-10	285			0260KTE02E
A-MICRO SE 3.0-08	285			
A-MICRO SE 3.0-10	285			0260KTE03E
A-MICRO SE 4.0-08	285			0260KTE04E
A-MICRO SE 4.0-10	285			0260KTE05E
A-MICRO 4.0-08	285			0260KTE27E
A-MICRO 4.0-10	285			0260KTE28E
A-MICRO 4.0-13	285			0260KTE29E
A-MICRO 5.5-08	285			
A-MICRO 5.5-10	285			0260KTE27E
A-MICRO 5.5-13	285			0260KTE06E

Bezeichnung	Art.-Nr.	€ zzgl. USt.
LLK-B 2.2-5.5 MMGD	0260KTB00E	129,90
LLK-E 2.2M MMGD 10B	0260KTE00E	175,00
LLK-E 2.2 MMGD 8B	0260KTE01E	179,00
LLK-E 2.2 MMGD 10B	0260KTE02E	179,00
LLK-E 3 MMGD	0260KTE03E	170,00
LLK-E 4 MMGD 8B	0260KTE04E	175,00

Bezeichnung	Art.-Nr.	€ zzgl. USt.
LLK-E 4 MMGD 10B	0260KTE05E	175,00
Wartungskit MICRO 5.5-13	0260KTE06E	199,00
LLK-E 4-5.5 MMGD	0260KTE27E	185,00
LLK-E 4-5.5 MMGD	0260KTE28E	185,00
LLK-E 4-5.5 MMGD	0260KTE29E	185,00



Einzelkomponenten Serie A-MICRO

		Verbrauchs- materialien	4.000 h		8.000 h	16.000 h	
		· Luftfilterpatrone	· Einlassregler-Kit	· Poly-V-Riemen	· Mindestdruck- ventil-Kit	· Verdichterkit	· Verdichter
2,2 - 5,5 kW	Warengruppe	4.000 h		8.000 h	16.000 h		
A-MICRO SE 2.2-10 M	285	0017092000	0451J00041	0347111000SGL	0230510200	05305100110	
A-MICRO SE 2.2-08	285						0045197000
A-MICRO SE 2.2-10	285						0045188000
A-MICRO SE 3.0-08	285						0045183000
A-MICRO SE 3.0-10	285						0045181000
A-MICRO SE 4.0-08	285						0045182000
A-MICRO SE 4.0-10	285		0045180000				
A-MICRO 4.0-08	285		0260249050				0045182000
A-MICRO 4.0-10	285						0045180000
A-MICRO 4.0-13	285						0045181000
A-MICRO 5.5-08	285						0045182000
A-MICRO 5.5-10	285						0045180000
A-MICRO 5.5-13	285						0045180000

Bezeichnung	Art.-Nr.	€ zzgl. USt.
Luftfiltereinsatz 1000 h	0017092000	0,00
Einlassregler-Kit	0451J00041	0,00
Einlassregler-Kit	0260249050	0,00
Poly-V-Riemen	0045197000	0,00
Poly-V-Riemen	0045188000	0,00
Poly-V-Riemen	0045183000	0,00

Bezeichnung	Art.-Nr.	€ zzgl. USt.
Poly-V-Riemen	0045181000	0,00
Poly-V-Riemen	0045182000	0,00
Poly-V-Riemen	0045180000	0,00
Mindestdruck-ventil-Kit	0347111000SGL	0,00
Verdichterkit	0230510200	0,00
Verdichter	05305100110	0,00



Planmäßige Wartung Serie A-PLUS

		2.000 h (oder jährlich) für Mineralöl	4.000 h (oder jährlich) für synthetisches Öl	8.000 h für Mineralöl/Synthetisches Öl
		<ul style="list-style-type: none"> · 1 Luftfilterpatrone · 1 Ölfilterpatrone · 1 Abscheidepatrone · 1 Entwässerungsventil 		<ul style="list-style-type: none"> · KIT A · 1 Poly-V-Riemen · 1 Magnetventil
11 - 15 kW	Warengruppe	KIT A		KIT B
A-PLUS 11-08	285			0260KTD03E
A-PLUS 11-10	285	0260KTB02E		0260KTD04E
A-PLUS 11-13	285			0260KTD05E
A-PLUS 11-15	285	0260KTC06E		0260KTD24E
A-PLUS 15-08	285			0260KTD03E
A-PLUS 15-10	285	0260KTB02E		0260KTD04E
A-PLUS 15-13	285			0260KTD05E
A-PLUS 15-15	285	0260KTC06E		0260KTD34E
A-PLUS 16-08	285			0260KTD04E
A-PLUS 16-10	285	0260KTB02E		
A-PLUS 16-13	285			

Bezeichnung	Art.-Nr.	€ zzgl. USt.	Bezeichnung	Art.-Nr.	€ zzgl. USt.
LLK-B 8 PSSD	0260KTB01E	136,50	LLK-D 11-15 PSSD 8-10B	0260KTD03E	239,00
LLK-B 11-16 PSSD	0260KTB02E	137,90	LLK-D 11-16 PSSD	0260KTD04E	235,00
LLK-D 8 PSSD 8-13B	0260KTD01E	235,00	Wartungskit PLUS 11-13	0260KTD05E	249,00
LLK-D 8 PSSD 10B	0260KTD02E	245,00			



Einzelkomponenten Serie A-PLUS

		Verbrauchs- materialien	4.000 h	8.000 h		20.000 h	
		· Luftfilterpatrone	· Einlassregler-Kit	· Poly-V-Riemen	· Mindestdruck- ventil-Kit	· Verdichterkit	· Verdichter
7,5 - 15 kW	Waren- gruppe		4.000 h	8.000 h		20.000 h	
A-PLUS 8-08	285	0017092000	0260249050	0045122000	0347111000SGL	0230300200	05303000110
A-PLUS 8-10	285			0045171000			
A-PLUS 8-13	285			0045122000			
A-PLUS 11-08	285	0045121000					
A-PLUS 11-10	285	0045122000					
A-PLUS 11-13	285	0045171000					
A-PLUS 15-08	285	0017093000	0260264050	0045121000			
A-PLUS 15-10	285			0045122000			
A-PLUS 15-13	285						
A-PLUS 16-08	285						
A-PLUS 16-10	285						
A-PLUS 16-13	285			0230400201	05304000110		

Bezeichnung	Art.-Nr.	€ zzgl. USt.	Bezeichnung	Art.-Nr.	€ zzgl. USt.
Luftfiltereinsatz 1000 h	0017092000	0,00	Poly-V-Riemen	0045121000	0,00
Luftfiltereinsatz 1000 h	0017093000	0,00	Mindestdruckventil-Kit	0347111000SGL	0,00
Einlassregler-Kit	0260249050	0,00	Verdichter-Kit	0230300200	0,00
Poly-V-Riemen	0260264050	0,00	Verdichter-Kit	0230400201	0,00
Poly-V-Riemen	0045122000	0,00	Verdichter	05303000110	0,00
Poly-V-Riemen	0045171000	0,00	Verdichter	05304000110	0,00



Zubehör	W.-Gr.	Art.-Nr.	€ zzgl. USt.
① Mineralöl ROTAR ECOFLUID 46 3,8l	285	0600000020	0,00
② Mineralöl ROTAR ECOFLUID 46 20l	285	0600000021	0,00
③ Mineralöl ROTAR ECOFLUID 46 200l Fass	285	0600000022	0,00

Wartung Schraubenkompressoren

Art.-Nr.: WARTSCHRAUBE
 Kontakt: (09 51) 96 555-630
kompressoren@stuermer-maschinen.de

Kolbenkompressoren
Schraubenkompressoren
Anlagen-Bauteile
Druckluftaufbereitung
Druckluftverteilung
Werkzeuge



Planmäßige Wartung Serie A-PLUS 18.5 – 75 kW

		2.000 h * (oder jährlich) für Mineralöl	4.000 h * (oder jährlich) für Synthetisches Öl	8.000 h für Mineralöl/Synthetisches Öl
		<ul style="list-style-type: none"> · 1 Luftfiltereinsatz · 1 Ölfiltereinsatz · 1 Abscheiderpatrone · 1 Ölrückschlagventil · 1 Vorfilter · 1 Vorfilter für Schaltschrank (nur VS-Modelle) 		<ul style="list-style-type: none"> · KIT A · 1 Poly-V-Riemen · 1 Magnetventil
18.5 – 75 kW	Waren- gruppe	KIT A		KIT B
A-PLUS 18,5-08	285			
A-PLUS 18,5-10	285	0260KTB03E		0260KTE09E
A-PLUS 18,5-13	285			
A-PLUS 18,5-15	285	0260KTC23E		0260KTE71E
A-PLUS 22-08	285			
A-PLUS 22-10	285	0260KTB03E		0260KTE10E
A-PLUS 22-13	285			
A-PLUS 22-15	285	0260KTC23E		0260KTE09E
A-PLUS 22-08 VS	285			0260KTE71E
A-PLUS 22-10 VS	285	0260KTB09E		0260KTE20E
A-PLUS 31-08	285			
A-PLUS 31-10	285			
A-PLUS 31-13	285	0260KTB04E		0260KTE11E
A-PLUS 38-08	285			
A-PLUS 38-10	285			0260KTE12E
A-PLUS 38-13	285			0260KTE11E
A-PLUS 38-08 VS	285	0260KTB10E		0260KTE21E
A-PLUS 38-10 VS	285			
A-PLUS 45-08	285			
A-PLUS 45-10	285	0260KTB05E		0260KTE13E
A-PLUS 45-13	285			0260KTE22E
A-PLUS 55-08	285			
A-PLUS 55-10	285	0260KTB06E		0260KTE14E
A-PLUS 55-13	285			
A-PLUS 56-08 VS	285	0260KTB11E		0260KTE23E
A-PLUS 56-10 VS	285			
A-PLUS 56-08	285			0260KTE15E
A-PLUS 56-10	285			
A-PLUS 56-13	285	0260KTB07E		0260KTE16E
A-PLUS 75-08	285			0260KTE17E
A-PLUS 75-10	285			0260KTE16E
A-PLUS 75-13	285			0260KTE17E
A-PLUS 75-08 VS	285	0260KTB11E		0260KTE24E
A-PLUS 75-10 VS	285			

Bezeichnung	Art.-Nr.	€ zzgl. USt.
LLK-B 18,5-22 PSSD	0260KTB03E	189,00
LLK-B 18,5-15 / 22-15	0260KTC23E	235,00
LLK-B 31-38 PSSD	0260KTB04E	275,00
LLK-B 45 PS	0260KTB05E	289,00
LLK-B 55 PS	0260KTB06E	435,00
LLK-B 75 PS	0260KTB07E	535,00
LLK-B 22 VS PSSD	0260KTB09E	195,00
LLK-B 38 VS PSSD	0260KTB10E	279,00
LLK-B 56 VS PS	0260KTB11E	540,00
LLK-E 18,5-22 PSSD 13B	0260KTE09E	305,00
LLK-E 22 PSSD 8-10B	0260KTE10E	315,00
LLK-E 18,5-15 / 22-15	0260KTE71E	351,00

Bezeichnung	Art.-Nr.	€ zzgl. USt.
LLK-E 31-38 PSSD 8-13B	0260KTE11E	924,00
LLK-E 38 PSSD 10B	0260KTE12E	455,00
LLK-E 45 PS 8-10B	0260KTE13E	489,00
LLK-E 55 PS	0260KTE14E	635,00
LLK-E 56 PS 8-10B	0260KTE15E	889,00
LLK-E 56 PS 13B	0260KTE16E	942,00
LLK-E 75 PS 8-13B	0260KTE17E	899,00
LLK-E 22 VS PSSD	0260KTE20E	309,00
LLK-E 38 VS PSSD	0260KTE21E	459,00
LLK-E 45 PS 13B	0260KTE22E	455,00
LLK-E 56 VS PS	0260KTE23E	889,00
LLK-E 75 VS PS	0260KTE24E	889,00

Zubehör	W.-Gr.	Art.-Nr.	€ zzgl. USt.
① Mineralöl ROTAR ECOFLUID 46 3,8l	285	0600000020	0,00
② Mineralöl ROTAR ECOFLUID 46 20l	285	0600000021	0,00
③ Mineralöl ROTAR ECOFLUID 46 200l Fass	285	0600000022	0,00

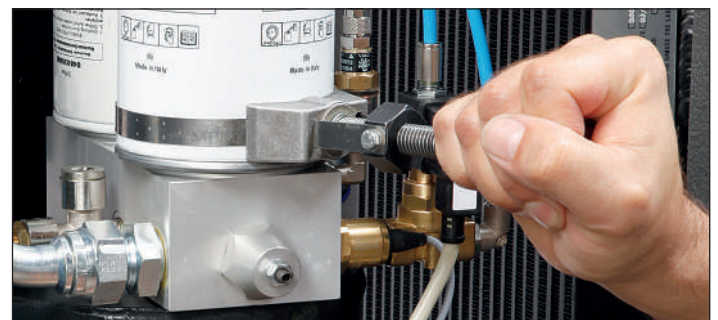

Einzelkomponenten Serie A-PLUS 18.5 – 75 kW



		Verbrauchsmaterial	4.000 h	8.000 h			20.000 h	24.000 h	20.000 h	24.000 h					
		· Luftfilterpatrone	· Einlassregler-Kit	· Mindestdruckventil-Kit	· Poly-V-Riemen	· Verdichter O-Ring	· Verdichterkit	· Verdichter							
18.5 – 75 kW	Warengruppe		4.000 h	8.000 h			20.000 h	24.000 h	20.000 h	24.000 h					
A-PLUS 18,5-08	285	0017101000	0260264050	n.A.	0045111000	n.A.	0230400201	n.A.	05304000110	n.A.					
A-PLUS 18,5-10	285				0045217000										
A-PLUS 18,5-13	285				0045111000										
A-PLUS 22-08	285				0247150000						0045117000	n.A.	0230800200	05308000110	
A-PLUS 22-10	285														0045132000
A-PLUS 22-13	285														0045117000
A-PLUS 22-08 VS	285	0045132000													
A-PLUS 22-10 VS	285	0045132000													
A-PLUS 22-13 VS	285	0045132000													
A-PLUS 31-08	285	0017083000	n.A.	0419253010	0045219000	0230710000	0230710200	n.A.	0307400000SGL						
A-PLUS 31-10	285				0045118000										
A-PLUS 31-13	285				0045219000										
A-PLUS 38-08	285				0213500030					0045189000	n.A.	0213900005	0113900000SGL		
A-PLUS 38-10	285													0045195000	
A-PLUS 38-13	285													0045189000	
A-PLUS 38-08 VS	285	0045191000													
A-PLUS 38-10 VS	285	0045189000													
A-PLUS 38-13 VS	285	0045191000													
A-PLUS 45-08	285	0017067001	n.A.	0419265010	0045189000	n.A.	0213900005	0113900000SGL							
A-PLUS 45-10	285				0045195000										
A-PLUS 45-13	285				0045189000										
A-PLUS 55-08	285				0045191000										
A-PLUS 55-10	285				0045189000										
A-PLUS 55-13	285				0045191000										
A-PLUS 56-08 VS	285	0017067001	n.A.	0419265010	0045189000	n.A.	0213900005	0113900000SGL							
A-PLUS 56-10 VS	285				0045195000										
A-PLUS 56-08	285				0045189000										
A-PLUS 56-10	285				0045191000										
A-PLUS 56-13	285				0045189000										
A-PLUS 75-08	285				0045191000										
A-PLUS 75-10	285	0045189000													
A-PLUS 75-13	285	0045191000													
A-PLUS 75-08 VS	285	0017067001	n.A.	0419265010	0045189000	n.A.	0213900005	0113900000SGL							
A-PLUS 75-10 VS	285				0045189000										

Bezeichnung	Art.-Nr.	€ zzgl. USt.	Bezeichnung	Art.-Nr.	€ zzgl. USt.
Luftfilter 18,5-08 – 22-10 VS	0017101000	0,00	Rippenbandriemen L16	0045118000	0,00
Luftfilter 31-08 – 55-13	0017083000	0,00	Rippenbandriemen L18	0045189000	0,00
Luftfilter 56-10VS – 75-10 VS	0017067001	0,00	Rippenbandriemen L20	0045191000	0,00
Einlassregler-Kit	0260264050	0,00	Verdichter O-Ring	0230710000	0,00
Einlassregler-Kit	0419253010	0,00	Verdichter-Kit	0230400201	0,00
Einlassregler-Kit	0419265010	0,00	Verdichter-Kit	0230800200	0,00
Mindestdruckventil-Kit	0247150000	0,00	Verdichter-Kit	0230710200	0,00
Mindestdruckventil-Kit	0213500030	0,00	Verdichterkit	0213900005	0,00
Rippenbandriemen L8	0045111000	0,00	Verdichter FS 50TF	05304000110	0,00
Rippenbandriemen L8	0045217000	0,00	Verdichterstufe FS 100	05308000110	0,00
Rippenbandriemen L10	0045132000	0,00	Verdichter	0530740000SGL	0,00
Rippenbandriemen L10	0045117000	0,00	Verdichter	0113900000SGL	0,00
Rippenbandriemen L16	0045219000	0,00			

Zubehör	W.-Gr.	Art.-Nr.	€ zzgl. USt.
① Mineralöl ROTAR ECOFLUID 46 3,8l	285	0600000020	0,00
② Mineralöl ROTAR ECOFLUID 46 20l	285	0600000021	0,00
③ Mineralöl ROTAR ECOFLUID 46 200l Fass	285	0600000022	0,00

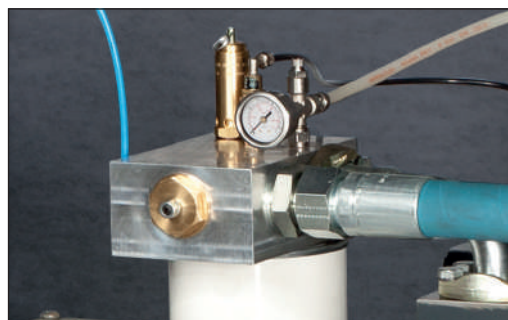
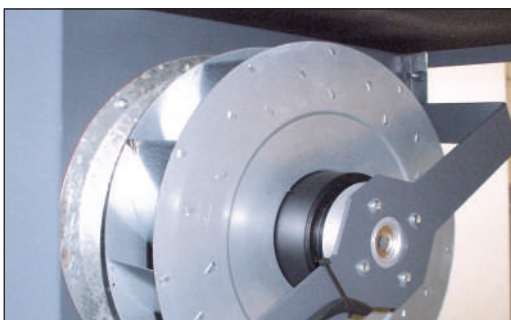

A-K-MAX

KONSTRUKTIONSMERKMALE UND STÄRKEN

1 LOGIN controller

Einfache und intuitive, leistungsstarke und flexible Programmierung. Entwickelt für Industrie 4.0.



2 Inverter

In Kombination mit Permanentmagnetmotoren, sorgt der hochwertige Inverter für maximale Effizienz und Energieeinsparung über den gesamten Drehzahl- und Lastbereich.



Einfache Wartung

Die sorgfältige Konstruktion des A-K-MAX ermöglicht einen einfachen Zugang zu den internen Komponenten.

3 Die Motor-Luft-Einheit ist komplett abnehmbar. Der Ölfilter, der Luftfilter und der Abscheidefilter sind „Spin-on“-Typen und befinden sich in einer leicht zugänglichen Position und können daher schnell ausgetauscht werden.

4 Ein- oder zweistufiger Luftfilter. Die qualitativ hochwertigen Komponenten gewährleisten eine lange Betriebsdauer, optimale Zuverlässigkeit und reduzierte Wartungskosten. Das Gehäuse der A-K-MAX-Modelle lassen sich auf allen 4 Seiten vollständig öffnen. Die Modelle 76 und 90 sind außerdem mit vorderen und hinteren Scharnierplatten ausgestattet, die sich bis zu 180° öffnen lassen.

Reinigung und Schutz

Die Vorfiltermatte trennt den ankommenden Staub und hält das Innenbereich der Maschine sauber und erhöht so die Lebensdauer der internen Komponenten.



A-K-MAX 45E-08 VS (PM)

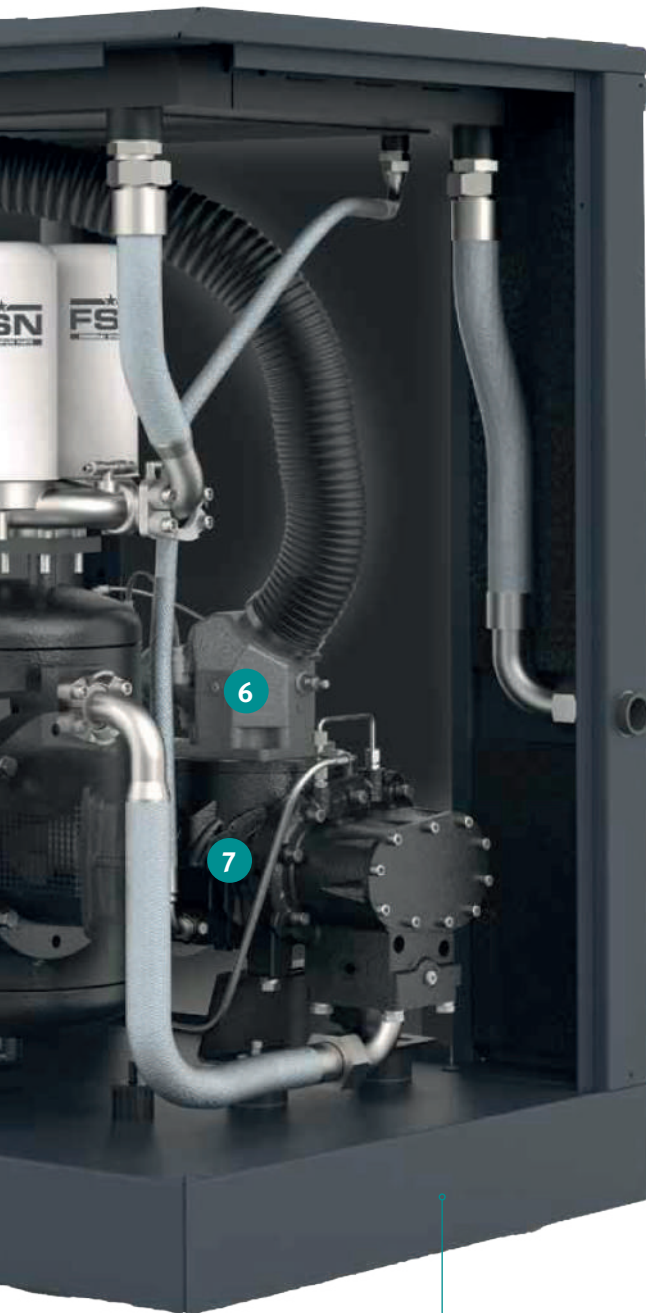

6 Ansaugregler

Der Ansaugregler steuert die Ansaugmenge des Verdichters. Er garantiert einen hohen effizienten Betrieb, weniger Lärm und größere Zuverlässigkeit.



7 Direktübertragung mit der neuesten Generation

Die Motorwelle ist koaxial zum Außenrotor des Rotors. Durch diese Konfiguration ist weniger Wartungsbedarf nötig, da weniger Verschleiß an Komponenten entsteht. Zum Vergleich zum Riemenantrieb ist diese Konfiguration leiser.

Diese Konstruktion in Kombination mit IE4-Motoren, garantiert höchste Effizienz und Zuverlässigkeit.



5 Leichter Transport

Die Unterbaukonstruktion ermöglicht den leichten Transport mit den Gabelstapler.

Schraubenkompressor A-K-MAX - Stand alone – Kompakter Schraubenkompressor mit konstanter Drehzahl innovativer LOGIN-Steuerung



- ▶ Innovative LOGIN-Steuerung mit 4,3" Touchscreen für einfache Bedienung und vollständige Kontrolle über alle Funktionen
- ▶ Verbindung von bis zu acht Kompressoren möglich, egal ob mit konstanter oder variabler Drehzahl
- ▶ Alle Informationen zum aktuellen Betriebsstatus auf einen Blick
- ▶ Drehrichtungskontrolle für den Motor,

- verhindert Schaden bei Inbetriebnahme oder nach einem Standortwechsel
- ▶ Niedrige Lärmemission (nur max. 67 dB) während des Betriebs, aufgrund äußerst niedriger Drehzahl des Schraubenverdichters und Verwendung eines geräuscharmen Radialventilators
- ▶ Optimale Betriebstemperatur und geringe Schwankung der Öltemperatur durch

- thermostatisch gesteuerten Radialventilator, optimale Kuhlflufführung und großzügig bemessene Wärmetauscher
- ▶ Nachkühler verringert den Aufwand für Trocknung und Filtrierung der erzeugten Druckluft
- ▶ Serienmäßig mit Stern-Dreieck-Schaltung
- ▶ Servicefreundlich: einfacher Aus- und Einbau aller zu wartenden Komponenten



A-K-MAX 5.5-10

BAUREIHE A-K-MAX als Einzelanlage

Modell	A-K-MAX 5.5-10	A-K-MAX 7,5-10 (IE3)	A-K-MAX 7,5-13 (IE3)	A-K-MAX 11-08 (IE3)	A-K-MAX 11-10 (IE3)	A-K-MAX 11-13 (IE3)	A-K-MAX 15-10 (IE3)	A-K-MAX 15-13 (IE3)
Art.-Nr.	2095204.2	2095404.2	2095406.2	2095602.2	2095604.2	2095606.2	2095804.2	2095806.2
€ zzgl. USt.	5.365,00	5.560,00	5.805,00	7.020,00	7.020,00	7.125,00	7.270,00	7.400,00

Technische Daten		A-K-MAX 5.5-10	A-K-MAX 7,5-10 (IE3)	A-K-MAX 7,5-13 (IE3)	A-K-MAX 11-08 (IE3)	A-K-MAX 11-10 (IE3)	A-K-MAX 11-13 (IE3)	A-K-MAX 15-10 (IE3)	A-K-MAX 15-13 (IE3)
Effektive Liefermenge	l/min	705	1.050	705	1.700	1.550	1.200	2.100	1.550
Höchstdruck	bar	8	10	13	8	10	13	8	10
Schallleistungspegel L _w		–	–	–	–	–	–	–	–
Schalldruckpegel	dB(A)	62	62	62	67	67	67	67	67
Anschluss	"	1/2	1/2	1/2	3/4	3/4	3/4	3/4	3/4
Abgabeleistung		–	–	–	–	–	–	–	–
Aufnahmeleistung	kW / V	5,5 / 400	7,5 / 400	7,5 / 400	11 / 400	11 / 400	11 / 400	15 / 400	15 / 400
Abmessungen (L x B x H) ca.		830 x 680 x 850			1.030 x 730 x 1.000				
Gewicht ca.	kg	162	165	165	238	238	238	248	248
TVP ⁽¹⁾		TVP 1 = 29,00 €							



Innovative LOGIN Steuerung
Leistungsstarke und flexible
Programmierung
Entwickelt für Industrie 4.0

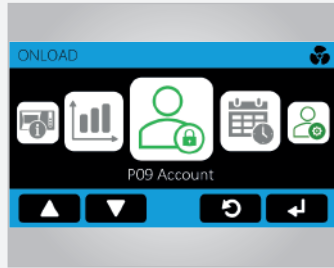

Einfache Bedienung
Benutzerfreundliche Navigation
durch das Menü mit Kacheln



- Reinigung der einströmenden
Kühl- und Ansaugluft durch
eine Vorfiltermatte
- Dadurch sauberer
Innenbereich



**Konstruktionsmerkmale und
Stärken**
Geräuscharmer Radiallüfter
Öl- Luftkombinierter Wärmetau-
scher



A-K-MAX 90-13

BAUREIHE

A-K-MAX

als Einzelanlage
& Kältetrockner

Modell	A-K-MAX 7,5-10 K (IE3)
Art.-Nr.	2095405.2
€ zzgl. USt.	7.460,00

Technische Daten		
Effektive Liefermenge	l/min	1.050
Höchstdruck	bar	10
Schalleistungspegel L _w		-
Schalldruckpegel	dB(A)	62
Anschluss	"	1/2
Abgabeleistung		-
Aufnahmeleistung	kW / V	7,5 / 400
Abmessungen (L x B x H) ca.	mm	1.120 x 710 x 850
Gewicht ca.	kg	203
TVP⁽¹⁾		TVP 2 = 45,00 €

Zubehör	Art.-Nr.	€ zzgl. USt.
Überstromventil (empfohlen bei Betrieb des Schraubenkompressors ohne Behälter)	2099910	0,00

(1) Erläuterung der Transportzuschläge siehe Rückseite, Angaben zu TVP zzgl. USt.

Schraubenkompressor A-K-MAX - Stand alone – Kompakter Schraubenkompressor mit konstanter Drehzahl durch IE4-Motor und innovativer LOGIN-Steuerung



- ▶ Innovative LOGIN-Steuerung mit 4,3" Touchscreen für einfache Bedienung und vollständige Kontrolle über alle Funktionen
- ▶ Energieeffizienter IE4 Motor
- ▶ Drehrichtungskontrolle für den Motor, verhindert Schaden bei Inbetriebnahme oder nach einem Standortwechsel
- ▶ Hohe Kühlwirkung und niedriger Geräuschpegel durch thermostatisch gesteuerten Radialventilator
- ▶ Optimale Betriebstemperatur und geringe Schwankung der Öltemperatur durch thermostatisch gesteuerten Radialventilator, optimale Kühlluftführung und großzügig bemessene Wärmetauscher
- ▶ Nachkühler verringert den Aufwand für Trocknung und Filtrierung der erzeugten Druckluft
- ▶ Serienmäßig mit Stern-Dreieck-Schaltung
- ▶ Servicefreundlich: einfacher Aus- und Einbau aller zu wartenden Komponenten



A-K-MAX 31-08 (IE4)



IE4 Permanentmagnetmotor der neuesten Generation für maximale Energieeffizienz

- Größerer Drehzahl-/Lastbereich
- Größerer Bereitstellungsbereich der Liefermenge
- Äußerst Energieeffizient – Im Vergleich mit einem „Fixed Speed“ Modell können bis zu 50% des Energieverbrauchs eingespart werden

BAUREIHE A-K-MAX als Einzelanlage

Modell	A-K-MAX 18.5-10 (IE4)	A-K-MAX 22-08 (IE4)	A-K-MAX 31-08 (IE4)	A-K-MAX 31-10 (IE4)	A-K-MAX 38-08 (IE4)	A-K-MAX 45-08 (IE4)	A-K-MAX 45-10 (IE4)	A-K-MAX 55-08 (IE4)
Art.-Nr.	2096004.2	2096202.2	2096312.2	2096314.2	2096402.2	2097002.2	2097004.2	2097202.2
€ zzgl. USt.	16.030,00	17.065,00	24.195,00	24.195,00	24.930,00	32.470,00	32.470,00	35.910,00

Technische Daten		A-K-MAX 18.5-10 (IE4)	A-K-MAX 22-08 (IE4)	A-K-MAX 31-08 (IE4)	A-K-MAX 31-10 (IE4)	A-K-MAX 38-08 (IE4)	A-K-MAX 45-08 (IE4)	A-K-MAX 45-10 (IE4)	A-K-MAX 55-08 (IE4)
Effektive Liefermenge	l/min	2.600	3.600	4.850	4.300	6.600	8.200	6.700	10.100
Höchstdruck	bar	10	7,5	7,5	10	7,5	7,5	10	7,5
Schalleistungspegel L _w	dB(A)	–	–	–	–	–	–	–	–
Schalldruckpegel	dB(A)	62	60	68	68	70	72	72	72
Anschluss	“	1 1/4	1 1/4	1 1/4	1 1/4	1 1/4	2	2	2
Abgabeleistung	–	–	–	–	–	–	–	–	–
Aufnahmeleistung	kW / V	18.5 / 400	22 / 400	30 / 400	30 / 400	37 / 400	50 / 400	50 / 400	55 / 400
Abmessungen (L x B x H) ca.	mm	1.330 x 850 x 1.370			1.590 x 1.000 x 1.560 mm			1.700 x 1.250 x 1.700	
Gewicht ca.	kg	538	620	847	847	902	1.251	1.251	1.251
TVP ⁽¹⁾		TVP 1 = 29,00 €							



Innovative LOGIN Steuerung
Leistungsstarke und flexible
Programmierung
Entwickelt für Industrie 4.0

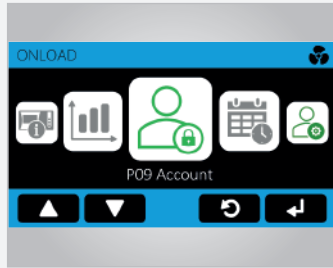

Einfache Bedienung
Benutzerfreundliche Navigation
durch das Menü mit Kacheln



- Reinigung der einströmenden Kühl- und Ansaugluft durch eine Vorfiltermatte
- Dadurch sauberer Innenbereich



Konstruktionsmerkmale und Stärken
Geräuscharmer Radiallüfter
Öl- Luftkombinierter Wärmetauscher



sehr leise



A-K-MAX 90-13

IE4 Permanentmagnetmotor der neuesten Generation für maximale Energieeffizienz

- Größerer Drehzahl-/ Lastbereich
- Größerer Bereitstellungsbereich der Liefermenge
- Äußerst Energieeffizient – Im Vergleich mit einem „Fixed Speed“ Modell können bis zu 50% des Energieverbrauchs eingespart werden

BAUREIHE
A-K-MAX
als Einzelanlage

Modell	A-K-MAX 55-10 (IE4)	A-K-MAX 55-13 (IE4)	A-K-MAX 76-08 (IE4)	A-K-MAX 76-10 (IE4)	A-K-MAX 76-13 (IE4)	A-K-MAX 90-08 (IE4)	A-K-MAX 90-10 (IE4)	A-K-MAX 90-13 (IE4)
Art.-Nr.	2097204.2	2097206.2	2097502.2	2097504.2	2097506.2	2097802.2	2097804.2	2097806.2
€ zzgl. USt.	35.910,00	36.710,00	55.735,00	55.735,00	56.250,00	59.975,00	59.975,00	62.870,00

Technische Daten		A-K-MAX 55-10 (IE4)	A-K-MAX 55-13 (IE4)	A-K-MAX 76-08 (IE4)	A-K-MAX 76-10 (IE4)	A-K-MAX 76-13 (IE4)	A-K-MAX 90-08 (IE4)	A-K-MAX 90-10 (IE4)	A-K-MAX 90-13 (IE4)
Effektive Liefermenge	l/min	8.300	6.500	13.500	11.700	9.700	15.900	13.400	10.400
Höchstdruck	bar	10	13	7,5	10	13	7,5	10	13
Schallleistungspegel L _w		–	–	–	–	–	–	–	–
Schalldruckpegel	dB(A)	72	72	67	67	67	67	67	67
Anschluss	“	1 1/4	1 1/4	1 1/4	1 1/4	1 1/4	2	2	2
Abgabeleistung		–	–	–	–	–	–	–	–
Aufnahmeleistung	kW / V	55 / 400	55 / 400	75 / 400	75 / 400	75 / 400	90 / 400	90 / 400	90 / 400
Abmessungen (L x B x H) ca.	mm	1.700 x 1.250 x 1.700			2.300 x 1.460 x 1.960 mm				
Gewicht ca.	kg	1.251	1.251	2.880	2.880	2.880	2.927	2.927	2.927
TVP ⁽¹⁾		TVP 2 = 45,00 €							

(1) Erläuterung der Transportzuschläge siehe Rückseite, Angaben zu TVP zzgl. USt.

Schraubenkompressoren A-K-MAX 7,5 - 15 VS Stand alone – Kompakter Schraubenkompressor mit variabler Drehzahlregelung und innovativer LOGIN-Steuerung

- ▶ Innovative LOGIN-Steuerung mit 4,3" Touchscreen für einfache Bedienung und vollständige Kontrolle über alle Funktionen
- ▶ Verbindung von bis zu acht Kompressoren möglich, egal ob mit konstanter oder variabler Drehzahl
- ▶ Alle Informationen zum aktuellen Betriebsstatus auf einen Blick
- ▶ Drehrichtungskontrolle für den Motor, verhindert Schaden bei Inbetriebnahme oder nach einem Standortwechsel
- ▶ Niedrige Lärmemission (nur max. 67 dB)

- während des Betriebs, aufgrund äußerst niedriger Drehzahl des Schraubenverdichters und Verwendung eines geräuscharmen Radialventilators
- ▶ Optimale Betriebstemperatur und geringe Schwankung der Öltemperatur durch thermostatisch gesteuerten Radialventilator, optimale Kühlluftführung und großzügig bemessene Wärmetauscher
- ▶ Nachkühler verringert den Aufwand für Trocknung und Filtrierung der erzeugten Druckluft

- ▶ Servicefreundlich: einfacher Aus- und Einbau aller zu wartenden Komponenten

Energieeinsparung durch Frequenzregelung

- ▶ Ideal für häufig wechselnden Druckluftverbrauch
- ▶ Liefermenge des Kompressors passt sich dem tatsächlichen Verbrauch an
- ▶ Elektronische Steuerung überwacht die Motor- und Verdichterdrehzahl und hält den Netzdruck auch bei stark schwankendem Verbrauch konstant

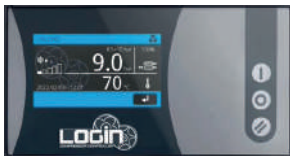

LOGIN-Steuerung
Leistungsstarke und flexible Programmierung
Entwickelt für Industrie 4.0

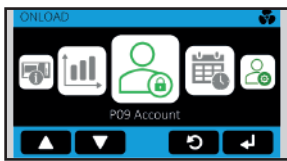

Einfache Bedienung
Benutzerfreundliche Navigation durch das Menü mit Kacheln



Konstruktionsmerkmale und Stärken
Geräuscharmer Radiallüfter
Öl- Luftkombinierter Wärmetauscher



A-K-MAX 11-10 VS (IE3)



Modell	A-K-MAX 7,5-08 VS (IE3)	A-K-MAX 7,5-10 VS (IE3)	A-K-MAX 11-08 VS (IE3)	A-K-MAX 11-10 VS (IE3)	A-K-MAX 15-08 VS (IE3)	A-K-MAX 15-10 VS (IE3)
Art.-Nr.	2095502.2	2095504.2	2096312.2	2095702.2	2095902.2	2095904.2
€ zzgl. USt.	7.395,00	17.065,00	24.195,00	9.420,00	10.300,00	32.470,00

Technische Daten		A-K-MAX 7,5-08 VS (IE3)	A-K-MAX 7,5-10 VS (IE3)	A-K-MAX 11-08 VS (IE3)	A-K-MAX 11-10 VS (IE3)	A-K-MAX 15-08 VS (IE3)	A-K-MAX 15-10 VS (IE3)
Effektive Liefermenge	l/min	600 – 1300	500 – 1100	680 – 1700	620 – 1580	950 – 2500	840 – 2100
Höchstdruck	bar	8	10	8	10	8	10
Schallleistungspegel L _w		–	–	–	–	–	–
Schalldruckpegel	dB(A)	62	60	68	68	70	72
Anschluss	“	1/2	1/2	3/4	3/4	3/4	3/4
Abgabeleistung		–	–	–	–	–	–
Aufnahmeleistung	kW / V	7,5 / 400	7,5 / 400	11 / 400	11 / 400	15 / 400	15 / 400
Abmessungen (L x B x H) ca.	mm	830 x 680 x 850		2.000 x 730 x 1.660		1.030 x 730 x 1.000	
Gewicht ca.	kg	172	172	420	420	263	263
TVP ⁽¹⁾		TVP 1 = 29,00 €					

(1) Erläuterung der Transportzuschläge siehe Rückseite, Angaben zu TVP zzgl. USt.

Energieeinsparung durch Frequenzregelung

- ▶ Ideal für häufig wechselnden Druckluftverbrauch
- ▶ Liefermenge des Kompressors passt sich dem tatsächlichen Verbrauch an
- ▶ Elektronische Steuerung überwacht die Motor- und Verdichterdrehzahl und hält den Netzdruck auch bei stark schwankendem Verbrauch konstant



A-K-MAX 11-10 VS (IE3)



Konstruktionsmerkmale und Stärken
Geräuscharmer Radiallüfter
Öl- Luftkombinierter Wärmetauscher

Kolbenkompressoren

Schraubenkompressoren

Anlagen-Bauteile

Druckluftaufbereitung

Druckluftverteilung

Werkzeuge



Hocheffizienter Permanentmagnetmotor
Direktgetriebe mit flexibler Kupplung
Zusätzliche Komponenten, die beim Einsatz von Getrieben erforderlich sind, entfallen

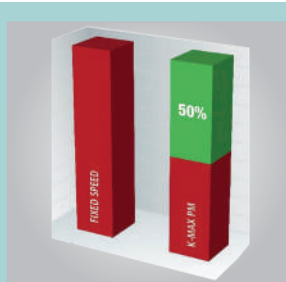

Bis zu 50% Energieeinsparung
Die Liefermenge des Kompressors passt sich dem tatsächlichen Verbrauch an
Durch Drehzahlregelung bis zu 50% weniger Energieverbrauch als bei Modellen mit konstanter Drehzahl

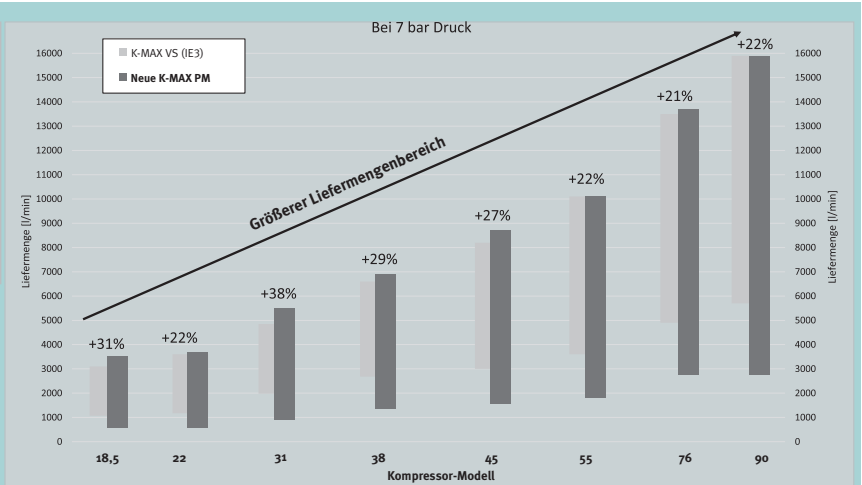

Vorteil des Permanentmagnetmotors
Permanentmagnetmotor ermöglicht einen erweiterten Drehzahl-/Lastbereich und somit einen größeren Liefermengenbereich

Zubehör

Überstromventil (empfohlen bei Betrieb des Schraubenkompressors ohne Behälter)

Art.-Nr.

2099910

€ zzgl. USt.

0,00

A-K-MAX

LANGLEBIG KONZIPIERT

1 Ölabscheiderfilter

Der für die planmäßigen Wartungsarbeiten leicht zugängliche Ölabscheiderfilter ist bei den A-K-MAX-Modellen bis 37 kW als Wechselfilter und bei den Modellen mit 45 bis 90 kW als Korbfilter ausgeführt, bei den Modellen 76-90 ist der Ölabscheiderfilter dank der speziellen Anordnung auf dem Kompressordach leichter von oben zu entfernen.

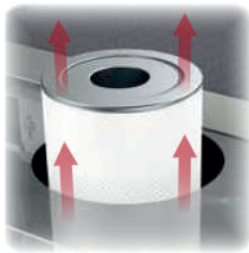

3 Thermostatventil

(nur bei 76 und 90 Modellen)
Kontrolliert den Ölfluss, um plötzliche Temperaturschwankungen zu verhindern und reduziert die Bildung von Kondensat im Schmierkreislauf.



4 Minimaldruckventil

Garantiert kleinstmöglichen Druckverlust und reduziert den Energieverbrauch.



2 Wärmetauscher

Sorgfältig entwickelt, um eine hocheffiziente Wärmeübertragung unter allen Bedingungen zu garantieren und mit reduzierten Druckabfällen zu kombinieren.





5 Kühlsystem

Ein thermostatisch geregelter Radialventilator garantiert, dass die Temperatur im Inneren des Kompressors innerhalb einer bestimmten Toleranz und auf einem konstanten Niveau bleibt. Dadurch werden Temperaturspitzen vermieden, die den ordnungsgemäßen Betrieb der Maschine stören könnten.

Die besonders leisen Ventilatoren sowie die Verwendung hochwertiger schalldämmender Materialien sorgen für einen der niedrigsten Geräuschpegel der Produktreihe.



6 Hocheffizienzmotoren

IE4 „Super Premium Efficiency“ Motoren mit Schutzklasse IP55 für alle K-MAX Modelle zwischen 18,5 und 90 kW.

Die Versionen mit regulierbarer Drehzahl sind mit IE4 Permanentmagnet-Synchronmotoren ausgestattet.



Ferngesteuerte Schmiervorrichtungen

Sofern vorhanden, erleichtert diese Einrichtung die planmäßigen Wartungsarbeiten am Elektromotor, indem sie für eine konstante Schmierung der Motoranlage sorgt.

Das Auftragen des Schmierfetts kann bei laufender Maschine erfolgen, ohne, dass in das Innere des Kompressors eingegriffen werden muss.



Schraubenkompressor A-K-MAX - Stand alone – Kompakter Schraubenkompressor mit variabler Drehzahlregelung durch IE4 Permanentmagnetmotor und innovativer LOGIN-Steuerung

- ▶ Innovative LOGIN-Steuerung mit 4,3" Touchscreen für einfache Bedienung und vollständige Kontrolle über alle Funktionen
- ▶ Drehrichtungskontrolle für den Motor, verhindert Schaden bei Inbetriebnahme oder nach einem Standortwechsel
- ▶ Hohe Kühlwirkung und niedriger Geräuschpegel durch thermostatisch gesteuerten Radialventilator
- ▶ Optimale Betriebstemperatur und geringe

- Schwankung der Öltemperatur durch thermostatisch gesteuerten Radialventilator, optimale Kühlluftführung und großzügig bemessene Wärmetauscher
- ▶ Nachkühler verringert den Aufwand für Trocknung und Filtrierung der erzeugten Druckluft
- ▶ Serienmäßig mit Stern-Dreieck-Schaltung
- ▶ Servicefreundlich: einfacher Aus- und Einbau aller zu wartenden Komponenten

- ▶ IE4 Permanentmagnetmotor der neuesten Generation für maximale Energieeffizienz
- ▶ Größerer Drehzahl-/ Lastbereich
- ▶ Größerer Bereitstellungsbereich der Liefermenge
- ▶ Äußerst Energieeffizient – Im Vergleich mit einem „Fixed Speed“ Modell können bis zu 50% des Energieverbrauchs eingespart werden



A-K-MAX 22-08 VS (PM)



IE4 Permanentmagnetmotor der neuesten Generation für maximale Energieeffizienz

- Größerer Drehzahl-/ Lastbereich
- Größerer Bereitstellungsbereich der Liefermenge
- Äußerst Energieeffizient – Im Vergleich mit einem „Fixed Speed“ Modell können bis zu 50% des Energieverbrauchs eingespart werden

Typ	Höchst- druck bar	Effektive Liefermenge l/min	Aufnahme- leistung kW	Geräusch- entwicklung in dB(A)	Abmessungen (L x B x H) ca. mm	Anschluss gewinde G	Gewicht ca. kg	Art.-Nr.	TVP (1)	€ zzgl. USt.
A-K-MAX 18.5-08 VS (PM)	7	570 – 3.500	18.5	63	1.330 x 850 x 1.370	1 1/4	475	2096102.2	TVP 1	18.510,00
A-K-MAX 18.5-10 VS (PM)	9,5	660 – 3.050	18.5	63	1.330 x 850 x 1.370	1 1/4	475	2096104.2	TVP 1	18.510,00
A-K-MAX 22-08 VS (PM)	7	570 – 3.800	22	61	1.330 x 850 x 1.370	1 1/4	475	2096302.2	TVP 1	18.615,00
A-K-MAX 22-10 VS (PM)	9,5	660 – 3.300	22	63	1.330 x 850 x 1.370	1 1/4	475	2096304.2	TVP 1	18.615,00
A-K-MAX 22-13 VS (PM)	12,5	530 – 2.700	22	63	1.330 x 850 x 1.370	1 1/4	475	2096306.2	TVP 1	18.615,00
A-K-MAX 31-08 VS (PM)	7,5	845 – 5.500	30	68	1.590 x 1.000 x 1.560	1 1/2	795	2096412.2	TVP 1	26.370,00
A-K-MAX 31-10 VS (PM)	10	850 – 5.050	30	68	1.590 x 1.000 x 1.560	1 1/2	795	2096414.2	TVP 1	26.370,00
A-K-MAX 38-08 VS (PM)	7,5	1.350 – 6.900	37	70	1.590 x 1.000 x 1.560	1 1/2	850	2096502.2	TVP 1	28.745,00
A-K-MAX 38-10 VS (PM)	10	850 – 5.500	37	70	1.590 x 1.000 x 1.560	1 1/2	795	2096504.2	TVP 2	28.745,00
A-K-MAX 38-13 VS (PM)	13	900 – 5.100	37	68	1.590 x 1.000 x 1.560	1 1/2	795	2096506.2	TVP 2	28.745,00
A-K-MAX 45E-08 VS (PM)	7,5	1.570 – 8.800	45	72	1.590 x 1.000 x 1.560	2	855	2097102.2	TVP 2	37.225,00
A-K-MAX 45E-10 VS (PM)	10	1.570 – 7.350	45	72	1.590 x 1.000 x 1.560	2	855	2097104.2	TVP 2	37.225,00
A-K-MAX 55-08 VS (PM)	13	1.800 – 10.100	55	72	1.590 x 1.000 x 1.560	2	1.110	2097302.2	TVP 2	43.430,00
A-K-MAX 55-10 VS (PM)	7,5	1.790 – 8.400	55	72	2.300 x 1.460 x 1.960	2	1.110	2097304.2	TVP 2	43.430,00
A-K-MAX 55-13 VS (PM)	10	1.750 – 7.400	55	72	1.700 x 1.250 x 1.700	2	1.110	2097306.2	TVP 2	43.430,00
A-K-MAX 76-08 VS (PM)	7	2.770 – 13.700	75	67	2.300 x 1.460 x 1.960	2	2.815	2097702.2	TVP 2	70.315,00
A-K-MAX 76-10 VS (PM)	9,5	2.490 – 12.430	75	67	2.300 x 1.460 x 1.960	2	2.815	2097704.2	TVP 2	70.315,00
A-K-MAX 76-13 VS (PM)	12,5	2.410 – 11.050	75	67	2.300 x 1.460 x 1.960	2	2.815	2097706.2	TVP 2	70.315,00
A-K-MAX 90-08 VS (PM)	7	2.770 – 15.900	90	67	2.300 x 1.460 x 1.960	2	2.815	2097902.2	TVP 2	72.380,00
A-K-MAX 90-10 VS (PM)	9,5	2.490 – 13.400	90	67	2.300 x 1.460 x 1.960	2	2.815	2097904.2	TVP 2	72.380,00
A-K-MAX 90-13 VS (PM)	12,5	2.410 – 12.100	90	67	2.300 x 1.460 x 1.960	2	2.815	2097906.2	TVP 2	72.380,00

Energieeinsparung durch Frequenzregelung

- ▶ Ideal für häufig wechselnden Druckluftverbrauch
- ▶ Liefermenge des Kompressors passt sich dem tatsächlichen Verbrauch an
- ▶ Elektronische Steuerung überwacht die Motor- und Verdichterdrehzahl und hält den Netzdruck auch bei stark schwankendem Verbrauch konstant



A-K-MAX 90-13



Konstruktionsmerkmale und Stärken
 Geräuscharmer Radiallüfter
 Öl- Luftkombinierter Wärmetauscher



Innovative LOGIN Steuerung
 Leistungsstarke und flexible Programmierung
 Entwickelt für Industrie 4.0



Einfache Bedienung
 Benutzerfreundliche Navigation durch das Menü mit Kacheln

Kolbenkompressoren

Schraubenkompressoren

Anlagen-Bauteile

Druckluftaufbereitung

Druckluftverteilung

Werkzeuge



Hocheffizienter Permanentmagnetmotor
 Direktgetriebe mit flexibler Kupplung
 Zusätzlichen Komponenten, die beim Einsatz von Getrieben erforderlich sind, entfallen

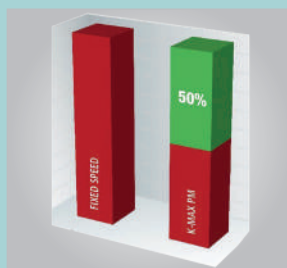

Bis zu 50% Energieeinsparung
 Die Liefermenge des Kompressors passt sich dem tatsächlichen Verbrauch an
 Durch Drehzahlregelung bis zu 50% weniger Energieverbrauch als bei Modellen mit konstanter Drehzahl

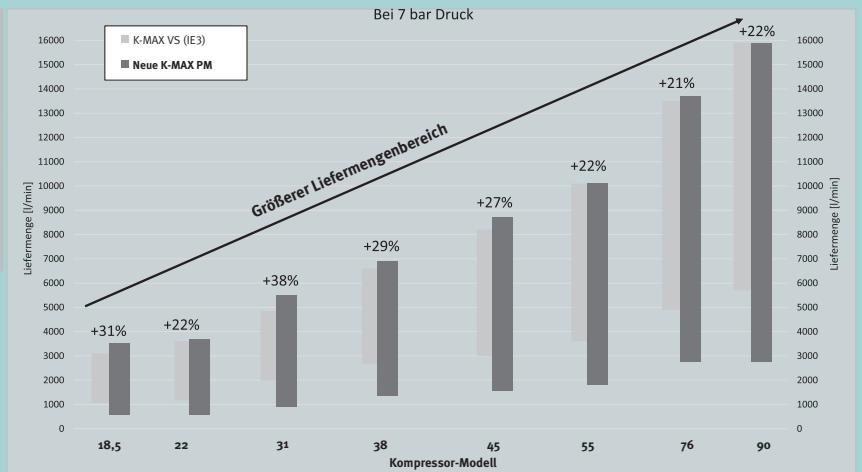

Vorteil des Permanentmagnetmotors
 Permanentmagnetmotor ermöglicht einen erweiterten Drehzahl-/Lastbereich und somit einen größeren Liefermengenbereich

Zubehör

Überstromventil (empfohlen bei Betrieb des Schraubenkompressors ohne Behälter)

Art.-Nr.

2099910

€ zzgl. USt.

0,00

Schraubenkompressor A-K-MAX 5,5 - A-K-MAX 15

Kompakter Schraubenkompressor mit konstanter Drehzahl und innovativer LOGIN-Steuerung

- ▶ Innovative LOGIN-Steuerung mit 4,3" Touchscreen für einfache Bedienung und vollständige Kontrolle über alle Funktionen
- ▶ Verbindung von bis zu acht Kompressoren möglich, egal ob mit konstanter oder variabler Drehzahl
- ▶ Alle Informationen zum aktuellen Betriebsstatus auf einen Blick
- ▶ Drehrichtungskontrolle für den Motor,

- verhindert Schaden bei Inbetriebnahme oder nach einem Standortwechsel
- ▶ Niedrige Lärmemission (nur max. 67 dB) während des Betriebs, aufgrund äußerst niedriger Drehzahl des Schraubenverdichters und Verwendung eines geräuscharmen Radialventilators
- ▶ Optimale Betriebstemperatur und geringe Schwankung der Öltemperatur durch

- thermostatisch gesteuerten Radialventilator, optimale Kühlluftführung und großzügig bemessene Wärmetauscher
- ▶ Nachkühler verringert den Aufwand für Trocknung und Filtrierung der erzeugten Druckluft
- ▶ Serienmäßig mit Stern-Dreieck-Schaltung
- ▶ Servicefreundlich: einfacher Aus- und Einbau aller zu wartenden Komponenten



Innovative LOGIN Steuerung
Leistungsstarke und flexible Programmierung
Entwickelt für Industrie 4.0

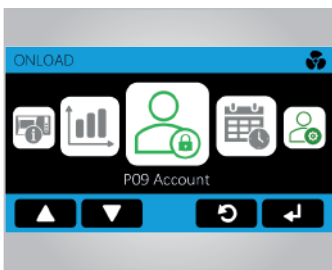

Einfache Bedienung
Benutzerfreundliche Navigation durch das Menü mit Kacheln



Konstruktionsmerkmale und Stärken
Geräuscharmer Radiallüfter
Öl- Luftkombinierter Wärmetauscher



A-K-MAX 7,5-10-270 (IE3)

Steuerung	elektronisch	
Druckluftbehälter	Innen und außen feuerverzinkt	
Antriebsübertragung	Direktkupplung	
Verdichtertyp	bis A-K-MAX 7,5-10-500 - FS26	ab A-K-MAX 11-08-500 - FS50
Stern-Dreieck-Schaltung	ja	



Typ	Höchst- druck bar	Effektive Liefermenge l/min	Aufnahme- leistung kW	Geräusch- entwicklung in dB(A)	Abmessungen (L x B x H) ca. mm	An- schluss G	Behälter- inhalt l	Gewicht ca. kg	Art.-Nr.	TVP (1)	€ zzgl. USt.
Baureihe A-K-MAX - direktgekuppelte Schraubenkompressoren auf Behälter											
A-K-MAX 5,5-10-270 (IE3)	10	705	5,5	62	1.200 x 680 x 1.540	1/2"	270 (AD2000)	239	2095224.2	TVP 2	6.890,00
A-K-MAX 7,5-10-270 (IE3)	10	1.050	7,5	62	1.200 x 680 x 1.540	1/2"	270 (AD2000)	242	2095424.2	TVP 2	7.185,00
A-K-MAX 7,5-10-500 (IE3)	10	1.050	7,5	62	2.000 x 680 x 1.520	1/2"	500 (AD2000)	292	2095434.2	TVP 2	7.650,00
A-K-MAX 11-08-500 (IE3)	8	1.700	11	67	2.000 x 730 x 1.660	3/4"	500 (AD2000)	365	2095632.2	TVP 2	9.040,00
A-K-MAX 11-10-500 (IE3)	10	1.550	11	67	2.000 x 730 x 1.660	3/4"	500 (AD2000)	365	2095634.2	TVP 2	9.045,00
A-K-MAX 11-13-500 (IE3)	13	1.200	11	67	2.000 x 730 x 1.660	3/4"	500 (AD2000)	400	2095636.2	TVP 2	9.120,00
A-K-MAX 15-10-500 (IE3)	10	2.050	15	67	2.000 x 730 x 1.660	3/4"	500 (AD2000)	375	2095834.2	TVP 2	9.325,00
A-K-MAX 15-13-500 (IE3)	13	1.550	15	67	2.000 x 730 x 1.660	3/4"	500 (AD2000)	404	2095836.2	TVP 2	9.460,00



A-K-MAX 7,5-10-500F K (IE3)

- ▶ Mit integriertem Kältetrockner auf 270 l Druckluftbehälter
- ▶ Dauerhafter Schutz gegen Rost durch Feuerverzinkung des Kessels



- Flexible Ölleitung
- Höchste Sicherheit auch bei hohen Temperaturen



- Reinigung der einströmenden Kühl- und Ansaugluft durch eine Vorfiltermatte
- Dadurch sauberer Innenbereich



Trockner-Modul

- K-Modelle mit angebautem Kältetrockner inklusive automatischem Kondensatableiter
- Drucktaupunkt bei 3 °C, Umgebungstemperatur 25 °C

Steuerung	elektronisch	
Druckluftaufbereitung	Ölabscheidepatrone, Kältetrockner	
Druckluftbehälter	Innen und außen feuerverzinkt	
Antriebsübertragung	Direktkupplung	
Verdichtertyp	bis A-K-MAX 7,5-10-500 - FS26	ab A-K-MAX 11-08-500 - FS50
Stern-Dreieck-Schaltung	ja	



Typ	Höchst- druck bar	Effektive Liefermenge l/min	Aufnahme- leistung kW	Geräusch- entwicklung in dB(A)	Abmessungen (L x B x H) ca. mm	An- schluss G	Behälter- inhalt l	Gewicht ca. kg	Art.-Nr.	TVP (1)	€ zzgl. USt.
Baureihe A-K-MAX K - direktgekuppelte Schraubenkompressoren auf Behälter mit angebautem Kältetrockner											
A-K-MAX 5,5-10-270 K (IE3)	10	705	5,5	62	1200 x 680 x 1540	1/2"	270 (AD2000)	277	2095264.2	TVP 2	8.255,00
A-K-MAX 7,5-10-270 K (IE3)	10	1.050	7,5	62	1200 x 680 x 1540	1/2"	270 (AD2000)	280	2095464.2	TVP 2	8.595,00
A-K-MAX 7,5-10-500 K (IE3)	10	1.050	7,5	62	2000 x 680 x 1520	1/2"	500 (AD2000)	330	2095474.2	TVP 2	9.055,00
A-K-MAX 11-08-500 K (IE3)	8	1.700	11	68	2000 x 680 x 1520	3/4"	500 (AD2000)	410	2095672.2	TVP 2	10.560,00
A-K-MAX 11-10-500 K (IE3)	10	1.550	11	68	2000 x 730 x 1660	3/4"	500 (AD2000)	410	2095674.2	TVP 2	10.585,00
A-K-MAX 11-13-500 K (IE3)	13	1.200	11	68	2000 x 730 x 1660	3/4"	500 (AD2000)	442	2095676.2	TVP 2	10.615,00
A-K-MAX 15-10-500 K (IE3)	10	2.100	15	68	2000 x 730 x 1660	3/4"	500 (AD2000)	420	2095264.2	TVP 2	11.140,00
A-K-MAX 15-13-500 K (IE3)	13	1.550	15	68	2000 x 730 x 1660	3/4"	500 (AD2000)	452	2095876.2	TVP 2	11.310,00

(1) Erläuterung der Transportzuschläge siehe Rückseite, Angaben zu TVP zzgl. USt.



sehr leise

Schraubenkompressor A-K-MAX 7,5 - A-K-MAX 15 VS (IE3) – Kompakter Schraubenkompressor mit variabler Drehzahlregelung und innovativer LOGIN-Steuerung

- ▶ Innovative LOGIN-Steuerung mit 4,3" Touchscreen für einfache Bedienung und vollständige Kontrolle über alle Funktionen
- ▶ Verbindung von bis zu acht Kompressoren möglich, egal ob mit konstanter oder variabler Drehzahl
- ▶ Alle Informationen zum aktuellen Betriebsstatus auf einen Blick
- ▶ Drehrichtungskontrolle für den Motor, verhindert Schaden bei Inbetriebnahme oder nach einem Standortwechsel
- ▶ Niedrige Lärmemission (nur max. 67 dB) während des Betriebs, aufgrund äußerst niedriger Drehzahl des Schraubenverdichters

- und Verwendung eines geräuscharmen Radialventilators
- ▶ Optimale Betriebstemperatur und geringe Schwankung der Öltemperatur durch thermostatisch gesteuerten Radialventilator, optimale Kühlluftführung und großzügig bemessene Wärmetauscher
- ▶ Nachkühler verringert den Aufwand für Trocknung und Filtrierung der erzeugten Druckluft
- ▶ Servicefreundlich: einfacher Aus- und Einbau aller zu wartenden Komponenten

Energieeinsparung durch Frequenzregelung

- ▶ Ideal für häufig wechselnden Druckluftverbrauch
- ▶ Liefermenge des Kompressors passt sich dem tatsächlichen Verbrauch an
- ▶ Elektronische Steuerung überwacht die Motor- und Verdichterdrehzahl und hält den Netzdruck auch bei stark schwankendem Verbrauch konstant

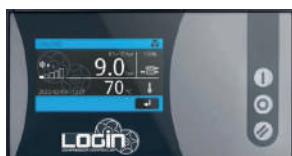

LOGIN-Steuerung

Leistungsstarke und flexible Programmierung
Entwickelt für Industrie 4.0

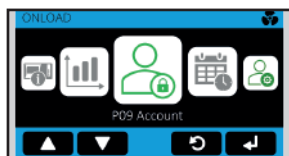

Einfache Bedienung

Benutzerfreundliche Navigation durch das Menü mit Kacheln



Konstruktionsmerkmale und Stärken

Geräuscharmer Radiallüfter
Öl- Luftkombinierter Wärmetauscher



A-KMAX 15-10-500 VS (IE3)

Typ	Höchst- druck bar	Effektive Liefermenge l/min	Aufnahme- leistung kW	Geräusch- entwicklung in dB(A)	Abmessungen (L x B x H) ca. mm	An- schluss G	Behälter- inhalt l	Gewicht ca. kg	Art.-Nr.	TVP (1)	€ zzgl. USt.
Direktgekuppelte Schraubenkompressoren mit Frequenzregelung auf Behälter											
A-K-MAX 7,5-08-270 VS (IE3)	8	600 – 1.300	7,5	63	1.200 x 680 x 1.540	1/2"	270 (AD2000)	250	2095522.2	TVP 2	8.970,00
A-K-MAX 7,5-10-270 VS (IE3)	10	500 – 1.100	7,5	63	1.200 x 680 x 1.540	1/2"	270 (AD2000)	250	2095524.2	TVP 2	8.970,00
A-K-MAX 11-08-500 VS (IE3)	8	680 – 1.700	11	67	1.400 x 760 x 1.000	3/4"	500 (AD2000)	290	2095732.2	TVP 2	11.500,00
A-K-MAX 11-10-500 VS (IE3)	10	620 – 1.580	11	67	1.400 x 760 x 1.000	3/4"	500 (AD2000)	290	2095734.2	TVP 2	11.500,00
A-K-MAX 15-08-500 VS (IE3)	8	950 – 2.500	15	67	2.000 x 730 x 1.660	3/4"	500 (AD2000)	390	2095932.2	TVP 2	12.530,00
A-K-MAX 15-10-500 VS (IE3)	10	840 – 2.100	15	67	2.000 x 730 x 1.660	3/4"	500 (AD2000)	390	2095934.2	TVP 2	12.530,00
Direktgekuppelte Schraubenkompressoren mit Frequenzregelung und angebautem Kältetrockner auf Behälter											
A-K-MAX 7,5-08-270 K VS (IE3)	8	600 – 1.300	7,5	63	1.200 x 680 x 1.540	1/2"	270 (AD2000)	290	2095562.2	TVP 2	10.475,00
A-K-MAX 7,5-10-270 K VS (IE3)	10	500 – 1.100	7,5	63	1.200 x 680 x 1.540	1/2"	270 (AD2000)	290	2095564.2	TVP 2	10.475,00
A-K-MAX 11-08-500 K VS (IE3)	8	680 – 1.700	11	67	2.000 x 730 x 1.660	3/4"	500 (AD2000)	372	2095772.2	TVP 2	13.035,00
A-K-MAX 11-10-500 K VS (IE3)	10	620 – 1.580	11	67	2.000 x 730 x 1.660	3/4"	500 (AD2000)	372	2095774.2	TVP 2	13.035,00
A-K-MAX 15-08-500 K VS (IE3)	8	950 – 2.500	15	67	2.000 x 730 x 1.660	3/4"	500 (AD2000)	435	2095972.2	TVP 2	14.250,00
A-K-MAX 15-10-500 K VS (IE3)	10	840 – 2.100	15	67	2.000 x 730 x 1.660	3/4"	500 (AD2000)	435	2095974.2	TVP 2	14.250,00

Energieeinsparung durch Frequenzregelung

- ▶ Ideal für häufig wechselnden Druckluftverbrauch
- ▶ Liefermenge des Kompressors passt sich dem tatsächlichen Verbrauch an
- ▶ Elektronische Steuerung überwacht die Motor- und Verdichterdrehzahl und hält den Netzdruck auch bei stark schwankendem Verbrauch konstant



A-K-MAX 90-13

- ▶ Mit integriertem Kältetrockner auf 270 l Druckluftbehälter
- ▶ Dauerhafter Schutz gegen Rost durch Feuerverzinkung des Kessels



Konstruktionsmerkmale und Stärken
Geräuscharmer Radiallüfter
Öl- Luftkombinierter Wärmetauscher



Hocheffizienter Permanentmagnetmotor
Direktgetriebe mit flexibler Kupplung
Zusätzliche Komponenten, die beim Einsatz von Getrieben erforderlich sind, entfallen



Bis zu 50% Energieeinsparung
Die Liefermenge des Kompressors passt sich dem tatsächlichen Verbrauch an
Durch Drehzahlregelung bis zu 50% weniger Energieverbrauch als bei Modellen mit konstanter Drehzahl

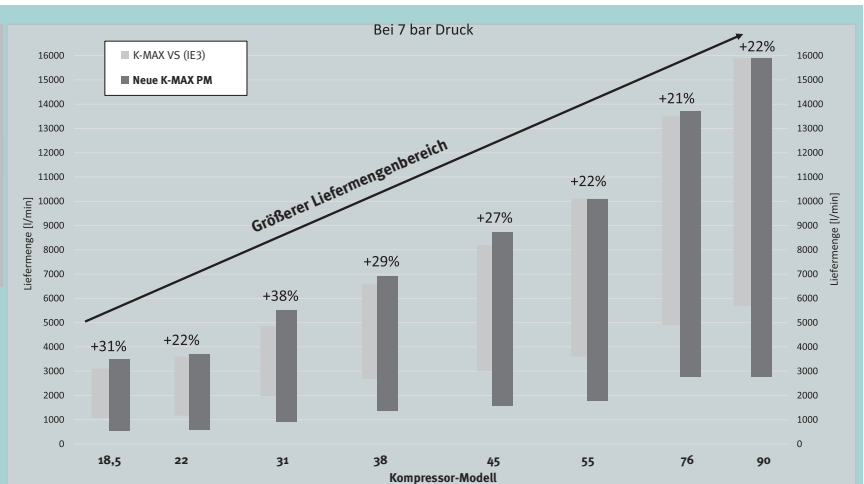

Vorteil des Permanentmagnetmotors
Permanentmagnetmotor ermöglicht einen erweiterten Drehzahl-/Lastbereich und somit einen größeren Liefermengenbereich

Planmäßige Wartung Serie A-K-MAX 5,5 – 15 kW



	Wartung nach 2.000 Stunden (oder jährlich) für Mineralöl	Wartung nach 4.000 Stunden (oder jährlich) für Synthetisches Öl	Wartung nach 8.000 Stunden für Mineralöl/Synthetisches Öl
		<ul style="list-style-type: none"> · 1 Luftfiltereinsatz · 1 Ölfiltereinsatz · 1 Abscheiderpatrone · 1 Ölrückschlagventil · 1 Vorfilter · 1 Vorfilter für Schaltschrank (nur VS-Modelle) 	<ul style="list-style-type: none"> · KIT A · 1 Magnetventil
A-K-MAX 5,5–15 kW	Warengruppe	KIT A	KIT B
A-K-MAX 5,5-10 (IE3)	285	0260KTB15E	0260KTE32E
A-K-MAX 5,5-13 (IE3)	285		
A-K-MAX 7,5-10 (IE3)	285		
A-K-MAX 7,5-13 (IE3)	285	0260KTB16E	0260KTE33E
A-K-MAX 11-08 (IE3)	285		
A-K-MAX 11-10 (IE3)	285		
A-K-MAX 11-13 (IE3)	285		
A-K-MAX 15-10 (IE3)	285	0260KTB17E	0260KTE36E
A-K-MAX 15-13 (IE3)	285		
K-MAX 7,5-08 VS (IE3)	285	0260KTB18E	0260KTE37E
K-MAX 7,5-10 VS (IE3)	285		
K-MAX 11-08 VS (IE3)	285	0260KTB79E	0260KTE1DE
K-MAX 11-10 VS (IE3)	285		
K-MAX 15-08 VS (IE3)	285		
K-MAX 15-10 VS (IE3)	285		

Bezeichnung	Art.-Nr.	€ zzgl. USt.	Bezeichnung	Art.-Nr.	€ zzgl. USt.
LLK-B 5.5-7.5 K	0260KTB15E	136,90	LLK-E 5.5-7.5 K	0260KTE32E	201,00
LLK-B 11-15 K	0260KTB16E	167,90	LLK-E 11-15 K	0260KTE33E	254,00
LLK-B 7.5 VS K	0260KTB17E	140,00	LLK-E 7.5 VS K	0260KTE36E	203,00
LLK-B 11 VS K	0260KTB18E	170,00	LLK-E 11 VS K	0260KTE37E	257,00
Wartungskit K-MAX 15-08/10 VS	0260KTB79E	195,00	Wartungskit K-MAX 15-08/10 VS	0260KTE1DE	336,00



Einzelkomponenten Serie A-K-MAX 5,5 – 15 kW

	Verbrauchs- materialien	4.000 h	8.000 h	20.000 h	
	· Luftfilter	· Einlassregler-Kit	· Mindestdruckventil	· Verdichter-Kit	· Verdichter
A-K-MAX 5,5–15 kW	Warengruppe	4.000 h	8.000 h	20.000 h	
A-K-MAX 5,5-10 (IE3)	285	0017092000	0347111000SGL	0230300200	05303000705
A-K-MAX 5,5-13 (IE3)	285				05303000210
A-K-MAX 7,5-10 (IE3)	285				05303000705
A-K-MAX 7,5-13 (IE3)	285	0017093000	0347149010SGL	0230400201	05304000451
A-K-MAX 11-08 (IE3)	285				05304000461
A-K-MAX 11-10 (IE3)	285				05304000510
A-K-MAX 11-13 (IE3)	285				05304000401
A-K-MAX 15-10 (IE3)	285	0260260050	0230400201	0230400201	05304000461
A-K-MAX 15-13 (IE3)	285				
K-MAX 7,5-08 VS (IE3)	285	0017092000	0347111000SGL	0230300200	05303000210
K-MAX 7,5-10 VS (IE3)	285	017093000	0347149010SGL	0230400200	05304000510
K-MAX 11-08 VS (IE3)	285				05304000401
K-MAX 11-10 VS (IE3)	285				05304000510
K-MAX 15-08 VS (IE3)	285				05304000401
K-MAX 15-10 VS (IE3)	285			0230400201	05304000401

Bezeichnung	Art.-Nr.	€ zzgl. USt.	Bezeichnung	Art.-Nr.	€ zzgl. USt.
Luftfilter 5,5-10 – 7,5-13	0017092000	0,00	Verdichter-Kit	0230400200	0,00
Luftfilter 11-08 – 15-13	0017093000	0,00	Verdichter FS 26 TFC	05303000210	0,00
Mindestdruckventil 5,5-10 – 7,5-13	0347111000SGL	0,00	Verdichter FS 26 TFC20	05303000705	0,00
Mindestdruckventil 11-08 – 15-13	0347149010SGL	0,00	Verdichter	05304000451	0,00
Reparatur-KIT IR 10DC/30DC/30	0260260050	0,00	Verdichter FS50 TFC20	05304000461	0,00
Verdichter-Kit	0230300200	0,00	Verdichter	05304000510	0,00
Verdichter-Kit	0230400201	0,00	Verdichterstufe FS 50 TFC + BOX	05304000401	0,00



Zubehör	W.-Gr.	Art.-Nr.	€ zzgl. USt.
① Mineralöl ROTAR ECOFLUID 46 3,8l	285	0600000020	0,00
② Mineralöl ROTAR ECOFLUID 46 20l	285	0600000021	0,00
③ Mineralöl ROTAR ECOFLUID 46 200l Fass	285	0600000022	0,00

Wartung Schraubenkompressoren

Art.-Nr.: WARTSCHRAUBE
295,00 € zzgl. USt.
 Kontakt: (09 51) 96 555-630



kompressoren@stuermer-maschinen.de

Planmäßige Wartung Serie A-K-MAX 18,5 – 90 kW



	Wartung nach 2.000 Stunden (oder jährlich) für Mineralöl	Wartung nach 4.000 Stunden (oder jährlich) für Synthetisches Öl	Wartung nach 8.000 Stunden für Mineralöl/Synthetisches Öl
	<ul style="list-style-type: none"> · 1 Luftfiltereinsatz · 1 Sekundärluftfiltereinsatz · 1 Ölfiltereinsatz · 1 Abscheiderpatrone · 1 Ölrückschlagventil (wenn vorhanden) · 1 Vorfilter 		<ul style="list-style-type: none"> · KIT A · 1 Magnetventil
A-K-MAX 18,5 – 90 kW	Warengruppe	KIT A	KIT B
A-K-MAX 18.5-10	285	0260KTB61E	0260KTE7AE
A-K-MAX 22-08	285		
A-K-MAX 31-08	285	0260KTB62E	0260KTE8AE
A-K-MAX 31-10	285		
A-K-MAX 38-08	285		
A-K-MAX 45-08	285		
A-K-MAX 45-10	285	0260KTB90E	0260KTC15E
A-K-MAX 55-08	285		
A-K-MAX 55-10	285		
A-K-MAX 55-13	285		
A-K-MAX 75-08	285	0260KTB96E	0260KTC16E
A-K-MAX 75-10	285		
A-K-MAX 75-13	285		
A-K-MAX 75E-08	285		
A-K-MAX 75E-10	285	0260KTB98E	0260KTE2SE
A-K-MAX 75E-13	285		
A-K-MAX 76-08	285		
A-K-MAX 76-10	285		
A-K-MAX 76-13	285	0260KTB94E	0260KTC17E
A-K-MAX 90-08	285		
A-K-MAX 90-10	285		
A-K-MAX 90-13	285		

Bezeichnung	Art.-Nr.	€ zzgl. USt.	Bezeichnung	Art.-Nr.	€ zzgl. USt.
LLK-B 22 K 8B	0260KTB61E	275,00	Wartungskit B K-MAX 75E-08/10/13	0260KTE2SE	885,00
LLK-B 38 K 8B	0260KTB62E	435,00	Wartungskit K-MAX 76 & 90-08/10/13	0260KTE7AE	320,00
Wartungskit K-MAX 45-08/10 / 55-08/10/13	0260KTB90E	445,00	LLK-E 31 K	0260KTE8AE	535,00
Wartungskit K-MAX 76 & 90-08/10/13	0260KTB94E	885,00	Wartungskit K-MAX 45-08/10 / 55-08/10/13	0260KTC15E	555,00
Wartungskit K-MAX 75-08/10/13	0260KTB96E	779,00	Wartungskit K-MAX 75-08/10/13	0260KTC16E	889,00
Wartungskit A K-MAX 75E-08/10/13	0260KTB98E	775,00	Wartungskit K-MAX 76 & 90-08/10/13	0260KTC17E	989,00

Einzelkomponenten Serie A-K-MAX 18,5 – 90 kW



A-K-MAX 18,5-90 kW	Warengruppe	Verbrauchsmaterialien	Wartung nach 8.000 Stunden				Wartung nach 24.000 Stunden		
		· Luftfilter (primär & sekundär)	· Ansaugregler-Kit	· Verdichter O-Ring	· Elastisches Gelenk	· Mindestdruckventil-Kit	· Thermostatventil-Kit	· Verdichter-Kit	· Verdichter
			8.000 h				24.000 h		
A-K-MAX 18.5-10	285	0017083000	0419253010	n.a.	05390019	0247150000	n.a.	0230800200	05308000110
A-K-MAX 22-08	285			05505081				0230710200	05307400000SGL
A-K-MAX 31-08	285	0017083001		n.a.	0213500030			05120065V17SGL	
A-K-MAX 31-10	285			05390019					
A-K-MAX 38-08	285	0017067001		n.a.	0213500030			05120092V17SGL	
A-K-MAX 45-08	285			05390017					
A-K-MAX 45-10	285	n.a.	0419265010	n.a.					
A-K-MAX 55-08	285			05390013					
A-K-MAX 55-10	285	05480040		n.a.					
A-K-MAX 55-13	285			05480023					
A-K-MAX 75-08	285	05480040		n.a.					
A-K-MAX 75-10	285			05480023					
A-K-MAX 75-13	285	05480024		n.a.	05501507	05501002			
A-K-MAX 75E-08	285			05500578					
A-K-MAX 75E-10	285	05480041		n.a.					
A-K-MAX 75E-13	285			05500577					
A-K-MAX 76-08	285	05480024		n.a.					
A-K-MAX 76-10	285			05500578					
A-K-MAX 76-13	285	05480041		n.a.					
A-K-MAX 90-08	285			05500577					
A-K-MAX 90-10	285			05390014					
A-K-MAX 90-13	285								

Bezeichnung	Art.-Nr.	€ zzgl. USt.	Bezeichnung	Art.-Nr.	€ zzgl. USt.
Luftfilter 18.5-10 – 38-08	primär: 0017083000 sekundär: 0017083001	0,00 0,00	Elastisches Gelenk	05390014	0,00
Luftfilter 45-08 – 55-13	primär: 0017067001 sekundär: n.a.	0,00 n.a.	Mindestdruckventil-Kit	0247150000	0,00
Luftfilter 75-08 – 75E-13	primär: 05480040 sekundär: 05480023	0,00 0,00	Set Mindestdruck-halteventil G 401	0213500030	0,00
Luftfilter 76-08 – 90-13	primär: 05480024 sekundär: 05480041	0,00 0,00	Mindestdruckventil-Kit	05501507	0,00
Ansaugregler IR 60,70	0419253010	0,00	Thermostatventil-Kit	05501002	0,00
Reparatur-KIT IR 100	0419265010	0,00	Verdichter-Kit	0230800200	0,00
Ansaugregler-Kit	05500577	0,00	Verdichter-Kit	0230710200	0,00
Reparatur-KIT IR B90/115/140	05500578	0,00	Verdichter FS130	05308000110	0,00
Verdichter O-Ring	05505081	0,00	Verdichter	05307400000SGL	0,00
Elastisches Gelenk	05390019	0,00	Verdichter	05120065V17SGL	0,00
Elastisches Gelenk	05390017	0,00	Verdichter	05120092V17SGL	0,00
Elastisches Gelenk	05390013	0,00	Verdichter	05120082SGL	0,00
			Verdichter	05307510000V17	0,00
			Verdichter	05307500000V17	0,00
			Verdichter	05120096V17	0,00
			Verdichter	05120120V17	0,00
			Verdichter	05120055V17	0,00

Kolbenkompressoren

Schraubenkompressoren

Anlagen-Bauteile

Druckluftaufbereitung

Druckluftverteilung

Werkzeuge



Planmäßige Wartung Serie A-K-MAX VS 18,5-90 kW

	Wartung nach 2.000 Stunden (oder jährlich) für Mineralöl	Wartung nach 4.000 Stunden (oder jährlich) für Synthetisches Öl	Wartung nach 8.000 Stunden für Mineralöl/Synthetisches Öl
	<ul style="list-style-type: none"> · 1 Luftfiltereinsatz · 1 Sekundärluftfiltereinsatz · 1 Ölfiltereinsatz · 1 Abscheiderpatrone · 1 Ölrückschlagventil (wenn vorhanden) · 1 Vorfilter für Schaltschrank (nur VS-Modelle) · 1 Vorfilter 		<ul style="list-style-type: none"> · KIT B · 1 Magnetventil
A-K-MAX VS 18,5-90 kW	Warengruppe	KIT B	KIT E
A-K-MAX 18,5-08 VS	285	0260KTB63E	0260KTE9AE
A-K-MAX 18,5-10 VS	285		
A-K-MAX 22-08 VS	285		
A-K-MAX 22-10 VS	285		
A-K-MAX 22-13 VS	285		
A-K-MAX 31-08 VS	285	0260KTB64E	0260KTE1BE
A-K-MAX 31-10 VS	285		
A-K-MAX 38-08 VS	285		
A-K-MAX 38-10 VS	285		
A-K-MAX 38-13 VS	285		
A-K-MAX 45-08 VS	285	0260KTB91E	0260KTC18E
A-K-MAX 45-10 VS	285		
A-K-MAX 55-08 VS	285		
A-K-MAX 55-10 VS	285		
A-K-MAX 55-13 VS	285		
A-K-MAX 75-08 VS	285	0260KTB97E	0260KTC19E
A-K-MAX 75-10 VS	285		
A-K-MAX 75-13 VS	285		
A-K-MAX 75E-08 VS	285		
A-K-MAX 75E-10 VS	285		
A-K-MAX 75E-13 VS	285	0260KTB99E	0260KTE2TE
A-K-MAX 76-08 VS	285		
A-K-MAX 76-10 VS	285		
A-K-MAX 76-13 VS	285		
A-K-MAX 90-08 VS	285		
A-K-MAX 90-10 VS	285	0260KTB95E	0260KTC20E
A-K-MAX 90-13 VS	285		

Bezeichnung	Art.-Nr.	€ zzgl. USt.	Bezeichnung	Art.-Nr.	€ zzgl. USt.
LLK-B 22 VS K	0260KTB63E	279,00	LLK-E 22 VS K	0260KTE9AE	325,00
LLK-B 38 VS K	0260KTB64E	439,00	LLK-E 38 VS K	0260KTE1BE	549,00
Wartungskit B K-MAX 45-08/10 VS	0260KTB91E	449,00	Wartungskit E K-MAX 45-08/10 VS	0260KTC18E	559,00
Wartungskit B K-MAX 75-08/10/13 VS	0260KTB97E	785,00	Wartungskit E K-MAX 75-08/10/13 VS	0260KTC19E	890,00
Wartungskit B K-MAX 75E-08/10/13 VS	0260KTB99E	779,00	Wartungskit E K-MAX 75E-08/10/13 VS	0260KTE2TE	885,00
Wartungskit B K-MAX 76-08/10/13 VS	0260KTB95E	885,00	Wartungskit E K-MAX 76-08/10/13 VS	0260KTC20E	995,00



Zubehör	W.-Gr.	Art.-Nr.	€ zzgl. USt.
① Mineralöl ROTAR ECOFLUID 46 3,8l	285	0600000020	0,00
② Mineralöl ROTAR ECOFLUID 46 20l	285	0600000021	0,00
③ Mineralöl ROTAR ECOFLUID 46 200l Fass	285	0600000022	0,00

Wartung Schraubenkompressoren

Art.-Nr.: WARTSCHRAUBE

295,00 € zzgl. USt.

Kontakt: (09 51) 96 555-630

kompressoren@stuermer-maschinen.de

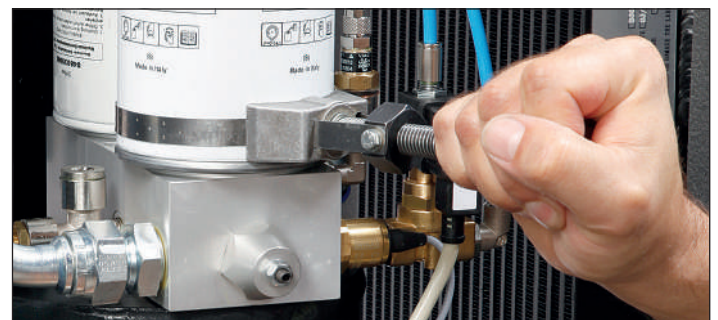



Einzelkomponenten Serie A-K-MAX VS 18,5-90 kW

	Verbrauchs-materialien	Wartung nach 8.000 Stunden				Wartung nach 24.000 Stunden	
	· Vorfilter (primär & sekundär)	· Ansaugregler-Kit	· Elastisches Gelenk	· Mindestdruckventil-Kit	· Thermostatventil-Kit	· Verdichter-Kit	· Verdichter

A-K-MAX 18,5-90 kW	Waren-gruppe	8.000 h				24.000 h	
K-MAX 18.5-08 VS	285	0017083000	0419253010	0S390019	0247150000	0230800200	05308000110
K-MAX 18.5-10 VS	285			n.a.			
K-MAX 22-08 VS	285			0S390019			
K-MAX 22-10 VS	285			n.a.			
K-MAX 22-13 VS	285	0017083001	0419253010	0S390019	0213500030	n.a.	0S120065V17SGL
K-MAX 31-08 VS	285			n.a.			0S120092V17SGL
K-MAX 31-10 VS	285			0S390019			0S120065V17SGL
K-MAX 38-08 VS	285			0S390017			0S120092V17SGL
K-MAX 38-10 VS	285	n.a.					
K-MAX 38-13 VS	285	0S390013					
K-MAX 45-08 VS	285	0017067001 n.a.	0419265010	n.a.	n.a.	0S120092V17SGL	
K-MAX 45-10 VS	285						
K-MAX 55-08 VS	285						
K-MAX 55-10 VS	285						
K-MAX 55-13 VS	285	05480040 0S480023	0419265010	n.a.	0S501507	n.a.	0S120092V17SGL
K-MAX 75E-08 VS	285						
K-MAX 75E-10 VS	285						
K-MAX 75E-13 VS	285						
K-MAX 75-08 VS	285	0S480024 0S480041	05500578 0S500577	0S390014	0S480024	n.a.	0S120083V17
K-MAX 75-10 VS	285						0S120120V17
K-MAX 75-13 VS	285						0S120083V17
K-MAX 76-08 VS	285						
K-MAX 76-10 VS	285	0S480024	05500578 0S500577	0S390014	0S480024	n.a.	0S120083V17
K-MAX 76-13 VS	285						0S120120V17
K-MAX 90-08 VS	285						0S120083V17
K-MAX 90-10 VS	285	0S480024	05500578 0S500577	0S390014	0S480024	n.a.	0S120083V17
K-MAX 90-13 VS	285						0S120083V17

Bezeichnung	Art.-Nr.	€ zzgl. USt.	Bezeichnung	Art.-Nr.	€ zzgl. USt.
Luftfilter 18.5-08 VS – 38-13 VS	primär: 0017083000 sekundär: 0017083001	0,00 0,00	Elastisches Gelenk	0S390013	0,00
Luftfilter 45-08 VS – 55-13 VS	primär: 0017067001 sekundär: n.a.	0,00 n.a.	Elastisches Gelenk	0S390014	0,00
Luftfilter 75E-08 VS – 75-13 VS	primär: 0S480040 sekundär: 0S480023	0,00 0,00	Mindestdruckventil-Kit	0247150000	0,00
Luftfilter 76-10 VS – 90-13 VS	primär: 0S480024 sekundär: 0S480041	0,00 0,00	Set Mindestdruckhalteventil G 401	0213500030	0,00
Ansaugregler-Kit IR 60,70	0419253010	0,00	Mindestdruckventil-Kit	0S501507	0,00
Ansaugregler-Kit IR 100	0419265010	0,00	Thermostatventil-Kit	0S501002	0,00
Ansaugregler-Kit	0S500577	0,00	Verdichter-Kit	0230800200	auf Anfrage
Reparatur-KIT IR RB90/115/140	0S500578	0,00	Verdicherstufe FS 100	05308000110	auf Anfrage
Elastisches Gelenk	0S390019	0,00	Verdichter	0S120065V17SGL	auf Anfrage
Elastisches Gelenk	0S390017	0,00	Verdichter	0S120092V17SGL	auf Anfrage
			Verdichter	0S120083SGL	auf Anfrage
			Verdichter	0S120120SGL	auf Anfrage

Zubehör	W.-Gr.	Art.-Nr.	€ zzgl. USt.
① Mineralöl ROTAR ECOFLUID 46 3,8l	285	0600000020	0,00
② Mineralöl ROTAR ECOFLUID 46 20l	285	0600000021	0,00
③ Mineralöl ROTAR ECOFLUID 46 200l Fass	285	0600000022	0,00

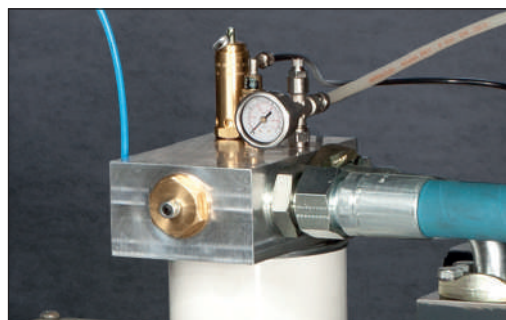

Aggregate für Direkt- oder Riemenantrieb

FS 14-Aggregat

Typ	FS 14
Art.-Nr.	05305100110
€ zzgl. USt.	0,00

Technische Daten	
Höchstdruck	15 bar
Abgabeleistung	2,2 – 5,5 kW
Aufnahmeleistung	–
Drehzahl	2.600 – 6.800 min ⁻¹
Gewicht ca.	7,2 kg

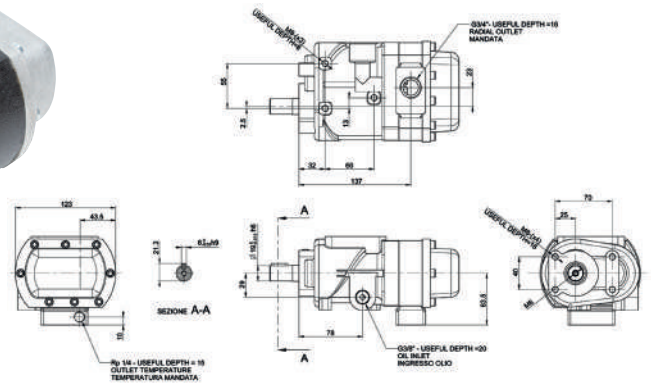

FS 26-Aggregat

Typ	FS 26
Art.-Nr.	05303000110
€ zzgl. USt.	0,00

Technische Daten	
Höchstdruck	15 bar
Abgabeleistung	5,5 – 15 kW
Aufnahmeleistung	–
Drehzahl	520 – 1.300 min ⁻¹
Gewicht ca.	15 kg

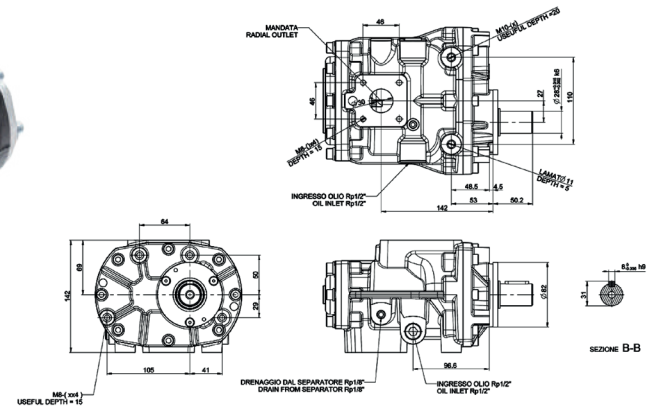

FS 50 TF-Aggregat

Typ	FS 50 TF
Art.-Nr.	05304000110
€ zzgl. USt.	0,00

Technische Daten	
Höchstdruck	15 bar
Abgabeleistung	11 – 30 kW
Aufnahmeleistung	–
Drehzahl	2.100 – 5.300 min ⁻¹
Gewicht ca.	36 kg

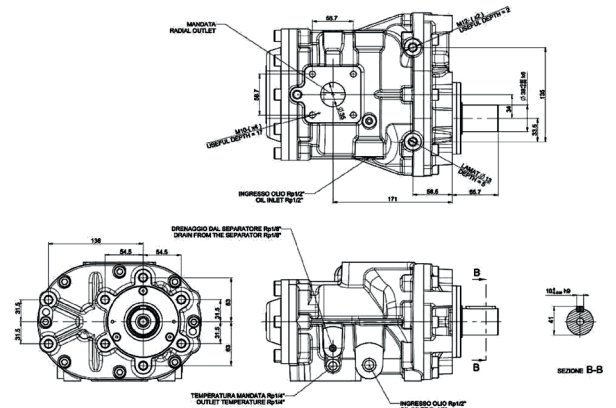

FS 100-Aggregat

Typ	FS 100
Art.-Nr.	05308000110
€ zzgl. USt.	0,00

Technische Daten	
Höchstdruck	15 bar
Abgabeleistung	22 – 37 kW
Aufnahmeleistung	–
Drehzahl	2.500 – 6.500 min ⁻¹
Gewicht ca.	57 kg

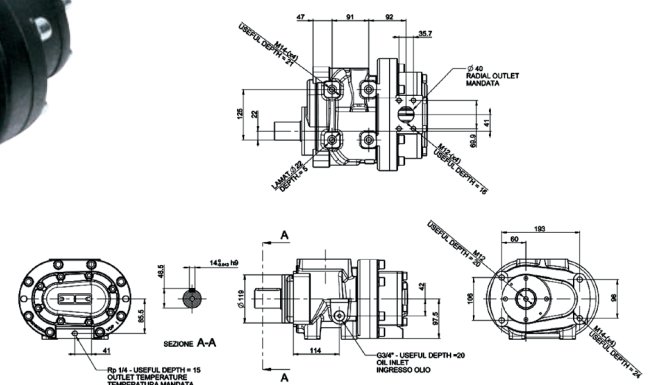

IR 8 + OR3212 (FS14) – Ansaugregler für FS 14

Typ	IR 8 + OR3212
Art.-Nr.	0460J00000
€ zzgl. USt.	0,00

Technische Daten	
Höchstdruck	15 bar
Abgabeleistung	2,2 – 4 kW
Aufnahmeleistung	–
Betriebstemperatur	-10 – 120 °C
Gewicht ca.	0,3 kg



IR10 DC + E.V. 5,5-24VAC (FS14) – Ansaugregler für FS 14 mit Magnetventil

Typ	IR10 DC + E.V. 5,5-24VAC
Art.-Nr.	0419250005
€ zzgl. USt.	0,00

Technische Daten	
Höchstdruck	15 bar
Abgabeleistung	2,2 – 7,5 kW
Aufnahmeleistung	–
Betriebstemperatur	-10 – 120 °C
Gewicht ca.	0,3 kg



IR10 DC + RACC. + EV24 VAC (FS26) – Ansaugregler für FS 26 mit Magnetventil

Typ	IR10 DC + RACC. + EV24 VAC
Art.-Nr.	0419261020
€ zzgl. USt.	0,00

Technische Daten	
Höchstdruck	15 bar
Abgabeleistung	4 – 7,5 kW
Aufnahmeleistung	–
Betriebstemperatur	-10 – 120 °C
Gewicht ca.	0,6 kg



IR30 DC + RACC. + EV24 VAC (FS50) – Ansaugregler für FS 50 mit Magnetventil

Typ	IR30 DC + RACC. + EV24 VAC
Art.-Nr.	0419260020
€ zzgl. USt.	0,00

Technische Daten	
Höchstdruck	15 bar
Abgabeleistung	11 – 22 kW
Aufnahmeleistung	–
Betriebstemperatur	-10 – 120 °C
Gewicht ca.	0,6 kg



IR 60 + E.V. 24 VAC (FS100) – Ansaugregler für FS 100 mit Magnetventil

Typ	IR 60 + E.V. 24 VAC
Art.-Nr.	0319253000
€ zzgl. USt.	0,00

Technische Daten	
Höchstdruck	15 bar
Abgabeleistung	22 – 45 kW
Aufnahmeleistung	–
Betriebstemperatur	-10 – 120 °C
Gewicht ca.	3,1 kg



IR 70 + E.V. 24 VAC – Ansaugregler mit Magnetventil

Typ	IR 70 + E.V. 24 VAC
Art.-Nr.	0319266010
€ zzgl. USt.	0,00

Technische Daten	
Höchstdruck	15 bar
Abgabeleistung	22 – 55 kW
Aufnahmeleistung	–
Betriebstemperatur	-10 – 120 °C
Gewicht ca.	3,2 kg



IR 100 + E.V. 24 VAC – Ansaugregler für FS 100 mit Magnetventil

Typ	IR 100 + E.V. 24 VAC
Art.-Nr.	04192650009SGL
€ zzgl. USt.	0,00

Technische Daten	
Höchstdruck	15 bar
Abgabeleistung	37 – 75 kW
Aufnahmeleistung	–
Betriebstemperatur	-10 – 120 °C
Gewicht ca.	5,1 kg



MB 10 – Separatorblock inkl. Ölfilter, Ölabscheider- filter und Minimaldruckventil

Typ	MB 10
Art.-Nr.	0451J00045
€ zzgl. USt.	0,00

Technische Daten	
Höchstdruck	15 bar
Abgabeleistung	2,2 – 5 kW
Aufnahmeleistung	–
Ölnippelgröße	3/4" – 16 UNF
Luftnippelgröße	M22 x 1,5 mm



MB 20 – Separatorblock inkl. Ölfilter, Ölabscheider- filter und Minimaldruckventil

Typ	MB 20
Art.-Nr.	0451J00046
€ zzgl. USt.	0,00

Technische Daten	
Höchstdruck	15 bar
Abgabeleistung	7,5 – 15 kW
Aufnahmeleistung	–
Ölnippelgröße	3/4" – 16 UNF
Luftnippelgröße	M24 x 1,5 mm



SB 10 1/2" – Ölabscheiderblock mit Minimaldruckventil

Typ	SB 10 1/2"
Art.-Nr.	0451P00012
€ zzgl. USt.	0,00

Technische Daten	
Höchstdruck	15 bar
Abgabeleistung	2,2 – 7,5 kW
Aufnahmeleistung	–
Luftnippelgröße	M22 x 1,5 mm



SB 20 3/4" – Ölabscheiderblock mit Minimaldruckventil

Typ	SB 20 3/4"
Art.-Nr.	0460FG0052
€ zzgl. USt.	0,00

Technische Daten	
Höchstdruck	15 bar
Abgabeleistung	7,5 – 15 kW
Aufnahmeleistung	–
Luftnippelgröße	M24 x 1,5 mm



SB 50 1-1/4" – Ölabscheiderblock mit Minimaldruckventil

Typ	SB 50 1-1/4"
Art.-Nr.	0460152000
€ zzgl. USt.	0,00

Technische Daten	
Höchstdruck	15 bar
Abgabeleistung	18,5 – 37 kW
Aufnahmeleistung	–
Luftnippelgröße	M39 x 1,5 mm



KESSELBATTERIEN





Kesselbatterien für bis zu 400 Liter zusätzlichen Luftvorrat

Maximaler Behälterinhalt auf minimalem Raum - die platzsparende Lösung

- ▶ Kesselbatterien als 2er- und 4er-Batterien erhältlich
- ▶ Alle Kesselbatterien auch in 13 bar Ausführung mit 75 l Behältern erhältlich
- ▶ Ein erhöhter Luftbedarf kann damit kurzfristig abgedeckt werden

- ▶ Durch Zuschalten weiterer Druckluftbehälter wird das Kesselvolumen vergrößert, wodurch ein höherer Luftvorrat aufgebaut werden kann
- ▶ Wenn benötigt, können einzelne Druckluftbehälter über Kugelhähne von der Druckluftzufuhr getrennt werden, wodurch sich das Kesselvolumen entsprechend verkleinert und dadurch der Druck schneller aufgebaut wird

- ▶ Behälter innen und außen feuerverzinkt, **15 Jahre Garantie auf den Behälter gegen Durchrostung**
- ▶ Alle Kesselbatterien können einfach mit dem Hubwagen bewegt werden

ZÜS geprüft

- ▶ Prüfung vor Inbetriebnahme auch durch eine befähigte Person möglich

Luftvorrat eines Kompressors mit 100 l Behälter erweiterbar auf bis zu 500 l über Aircraft Kesselbatterien



AIRPROFI 853/100/10 H

Abb. zeigt Optionen
Angeschlossen über optionale flexible Panzer-
schlauchleitung
an eine 2er-Kesselbatterie KB 2x100/10
Kesselbatterien können einfach mit dem Hubwa-
gen bewegt werden



KB 2x75/13

Abbildung zeigt
Standard-Lieferumfang



KB 4x100/10

Abbildung zeigt
Standard-Lieferumfang

Modell		KB 2x100/10	KB 2x75/13	KB 4x100/10	KB 4x75/13
Artikel-Nr.		2502102	2502132	2502104	2502134
€ zzgl. USt.		1.449,00	1.399,00	2.699,00	2.559,00
Technische Daten					
Anzahl Behälter		2	2	4	4
Behälterinhalt	l	2 x 100	2 x 75	4 x 100	4 x 75
Höchstdruck	bar	10	13	10	13
Behälteranschluss	"	3/4	3/4	3/4	3/4
Abmessungen (L x B x H) ca.	mm	420 x 900 x 1510	420 x 900 x 1480	900 x 900 x 1510	900 x 900 x 1480



Abb. zeigt KB 4x100/10 mit Zubehör:
(1) Kondensataufbereiter mit Zuleitung
(2) automatische Kondensatableiter mit
(3) flexiblen Leitungen als Zuleitungen

Anschlussset AMD/WOS1

Lieferumfang:

AMD, WOS1, alle Teile zum Anschluss
an die jeweiligen Kesselbatterien, inkl. Montage ab Werk, kein Einzelversand möglich

Optionale Ausstattung ab Werk	Artikel-Nr.	€ zzgl. USt.
Anschlussset AMD/WOS1 an KB2 x 100 / KB 2 x 75	2504152	535,00
Anschlussset AMD/WOS1 an KB4 x 100 / KB 4 x 75	2504153	900,00

Anschluss-Set BEKOMAT/ÖWAMAT

Lieferumfang:

Öwamat 10, Bekomat 31, alle Teile zum Anschluss
an die jeweiligen Kesselbatterien, inkl. Montage ab Werk, kein Einzelversand möglich

Optionale Ausstattung ab Werk	Artikel-Nr.	€ zzgl. USt.
Anschlussset BEKOMAT/ÖWAMAT an KB2 x 100 / KB2 x 75	2504150	850,00
Anschlussset BEKOMAT/ÖWAMAT an KB4 x 100 / KB4 x 75	2504151	1.250,00



Wichtige Hinweise und unser komplettes Angebot zur Kondensataufbereitung
finden Sie im Kapitel Druckluft-Aufbereitung.

DRUCKLUFTBEHÄLTER

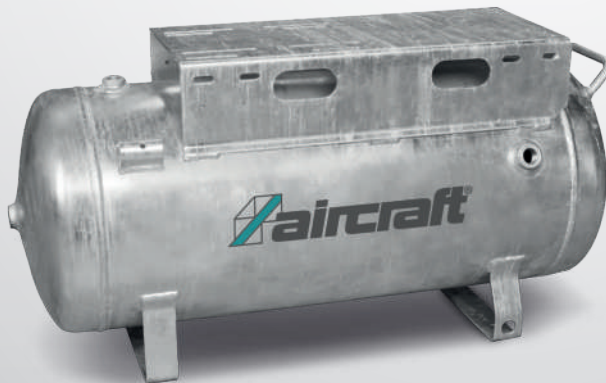
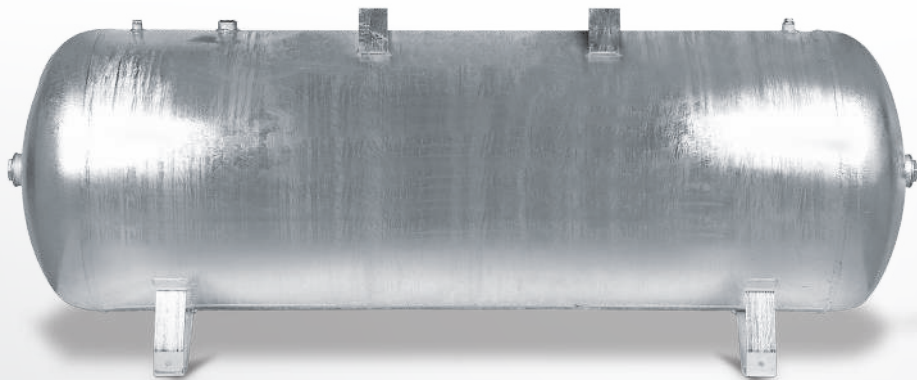



AD 2000

200 l, 270 l und 500 l
Behälter nach AD 2000

- Maximale Prüfintervalle
- Fertigung nach Merkblatt AD 2000
- Ca. 50% Ersparnis gegenüber „Nicht-AD-2000“
- Prüfungen nur alle 5 Jahre erforderlich

Druckbehälter für Ihre Anwendung – Made in Germany

Ihre Vorteile auf einen Blick

Umfassende technische Beratung
50 Jahre Erfahrung
Höchste Qualitätsansprüche
Zertifizierungen nach DGRL und DIN ISO 9001
Ausführliche technische Dokumentationen

Wiederbeschaffung vom Behälterpapieren noch
Jahrzenten Betriebsdauer
Langjährige zuverlässige Lieferanten
und Dienstleister
Leistungsfähige Oberflächenbearbeitung
Standard-Behälter ab Lager immer lieferbar
Kürzeste Lieferzeiten

Qualität und Nachhaltigkeit, für uns selbstverständlich!

Der Hersteller garantiert hochwertige Fertigung durch strategische Planung, exakte Untersuchungen und Dokumentationen. Durch unsere moderne Röntgenanlage mit geschultem Fachpersonal sowie umfassender Möglichkeiten der Druck-, Ultraschall- und Magnetpulver-Prüfung sind wir in der Lage, eine zeitnahe Überwachung des Fertigungsprozesses sicherzustellen. Der Hersteller ist nach DIN EN ISO 9001 und DGRL 2014/68/EU, Modul H/H1 zertifiziert und haben somit ein Qualitätssicherungssystem eingerichtet, welches über die Anforderungen der 9001 und der HP0 hinausgeht.

Sicherheit ist das oberste Gebot bei der Herstellung von Druckbehältern. **Aus diesem Grund werden alle von uns gefertigten Behälter zusätzlich zur Längsnaht-Außenschweißung mit einer Längsnaht-Innenschweißung als Gegenlage ausgeführt.** Wir setzen auf einen nachhaltigen Umgang mit Ressourcen und tragen dazu bei, dass unsere Umwelt sauber und erhalten bleibt.

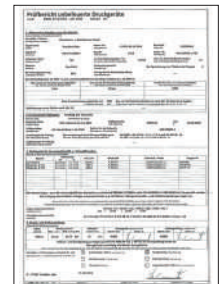
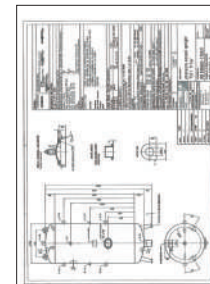
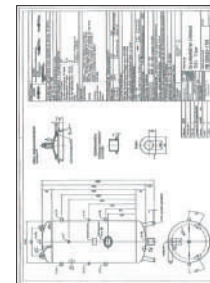

Unser Standard

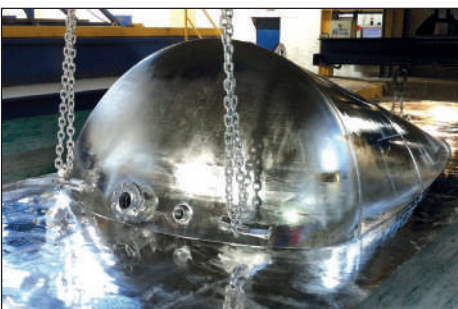

Verzinkte Druckbehälter
liegend / stehend
50 Liter - 10.000 Liter
11 bar oder 16 bar
-10°C bis +50°C



Im Schweißverfahren liegt der Unterschied
Dokumentiertes Pulverschweißen im einzigartigen Verfahren für eine sichere Schweißnaht

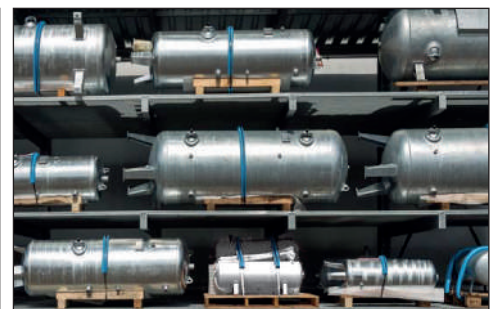

Standardbehälter, von 50 Liter bis 3.000 Liter in 11 und 16 bar, sind innerhalb von zwei Werktagen versandbereit.

Druckluftbehälter 11 und 16 bar

- ▶ Innen und außen feuerverzinkt
- ▶ Gebaut nach EG-Richtlinie 87/404/EWG oder DGRL 97/23/EG -AD 2000, Modul: H / H 1
- ▶ Betriebsbedingungen nach AD 2000 - S1 (10/2000) = An- und Abfahrten und 20% Druckschwankungsbreite

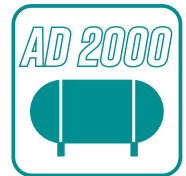

Druckluftbehälter nach AD 2000 / ohne Armaturensatz

Stehende Ausführung

Typ	Druck bar	Behälter- inhalt l	Hand-/ Mannloch	Art.-Nr.	€ zzgl. USt.	TPZ (1)
DB VZ 50/11 V	11	50	mit Stopfen	2500618	675,00	TPZ 120
DB VZ 50/16 V	16	50	mit Stopfen	2500818	815,00	TPZ 120
DB VZ 90/11 V	11	90	mit Stopfen	2500620	865,00	TPZ 120
DB VZ 90/16 V	16	90	mit Stopfen	2500820	975,00	TPZ 120
DB VZ 150/11 V	11	150	Handloch	2500623	1.019,00	TPZ 120
DB VZ 150/16 V	16	150	Handloch	2500823	1.269,00	TPZ 120
DB VZ 250/11 V	11	250	Handloch	2500625	1.209,00	TPZ 120
DB VZ 250/16 V	16	250	Handloch	2500825	1.439,00	TPZ 120
DB VZ 500/11 V	11	500	Handloch	2500650	1.759,00	TPZ 120
DB VZ 500/16 V	16	500	Handloch	2500850	2.049,00	TPZ 200
DB VZ 750/11 V	11	750	Handloch	2500675	2.345,00	TPZ 200
DB VZ 750/16 V	16	750	Handloch	2500875	2.415,00	TPZ 300
DB VZ 1000/11 V	11	1.000	Handloch	2500680	2.809,00	TPZ 300
DB VZ 1000/16 V	16	1.000	Handloch	2500880	3.389,00	TPZ 300
DB VZ 2000/11 V	11	2.000	Handloch	2500700	5.339,00	TPZ 400
DB VZ 2000/16 V	16	2.000	Handloch	2500900	6.729,00	TPZ 500
DB VZ 3000/11 V	11	3.000	Handloch	2500710	7.339,00	TPZ 550
DB VZ 3000/16 V	16	3.000	Handloch	2500910	8.715,00	TPZ1000
DB VZ 5000/11 V	11	5.000	Mannloch	2500730	12.159,00	TPZ1000
DB VZ 5000/16 V	16	5.000	Mannloch	2500930	15.579,00	TPZ1500

Liegende Ausführung

Typ	Druck bar	Behälter- inhalt l	Hand-/ Mannloch	Art.-Nr.	€ zzgl. USt.	TPZ (1)
DB VZ 50/11 H	11	50	mit Stopfen	2500619	675,00	TPZ 120
DB VZ 50/16 H	16	50	mit Stopfen	2500819	815,00	TPZ 120
DB VZ 90/11 H	11	90	mit Stopfen	2500622	865,00	TPZ 120
DB VZ 90/16 H	16	90	mit Stopfen	2500822	975,00	TPZ 120
DB VZ 150/11 H	11	150	mit Stopfen	2500624	1.019,00	TPZ 120
DB VZ 150/16 H	16	150	mit Stopfen	2500824	1.269,00	TPZ 120
DB VZ 250/11 H	11	250	Handloch	2500626	1.209,00	TPZ 120
DB VZ 250/16 H	16	250	Handloch	2500826	1.439,00	TPZ 120
DB VZ 500/11 H	11	500	Handloch	2500651	1.759,00	TPZ 200
DB VZ 500/16 H	16	500	Handloch	2500851	2.049,00	TPZ 200
DB VZ 750/11 H	11	750	Handloch	2500676	2.345,00	TPZ 300
DB VZ 750/16 H	16	750	Handloch	2500876	2.415,00	TPZ 300
DB VZ 1000/11 H	11	1.000	2x Handloch	2500681	2.809,00	TPZ 300
DB VZ 1000/16 H	16	1.000	2x Handloch	2500881	3.389,00	TPZ 400
DB VZ 2000/11 H	11	2.000	2x Handloch	2500701	5.339,00	TPZ 500
DB VZ 2000/16 H	16	2.000	2x Handloch	2500901	6.729,00	TPZ 750
DB VZ 5000/11 H	11	5.000	Mannloch	2500731	12.159,00	TPZ1500
DB VZ 5000/16 H	16	5.000	Mannloch	2500931	15.579,00	TPZ1500

Grundarmaturensatz

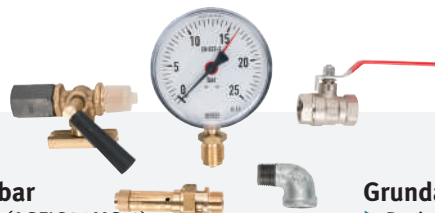

Grundarmaturensatz 1/2" bis 750 ltr. 11 bar

- ▶ Dreiwegekugelhahn 1/2" mit Flansch 60x25x10 (ASFIG34MS12)
- ▶ Niederdruck-Kugelhahn 1/2" MS (H1502004000)
- ▶ Manometer G 1/2" 16 bar, eingestellt auf 11 bar (WW9022619)
- ▶ Sicherheitsventil HSV 1/2", 11 bar (H0620504110)
- ▶ Winkel 90°, 1/2", verzinkt (FF4015889014051)

Art.-Nr.	€ zzgl. USt.
2500611	109,00

Grundarmaturensatz 1" ab 1.000 ltr. 11 bar

- ▶ Dreiwegekugelhahn 1/2" mit Flansch 60x25x10 (ASFIG34MS12)
- ▶ Niederdruck-Kugelhahn 1" MS (H1502010000)
- ▶ Manometer G 1/2" 16 bar, eingestellt auf 11 bar (WW9022619)
- ▶ Sicherheitsventil HSV 1", 11 bar (H0620510110) NL/min. 1432
- ▶ Winkel 90°, 1", verzinkt (FF4015889014259)

Art.-Nr.	€ zzgl. USt.
2500612	145,00

Grundarmaturensatz 1/2" bis 750 ltr. 16 bar

- ▶ Dreiwegekugelhahn 1/2" mit Flansch 60x25x10 (ASFIG34MS12)
- ▶ Niederdruck-Kugelhahn 1/2" MS (H1502004000)
- ▶ Manometer G 1/2" 25 bar, eingestellt auf 16 bar (WW9012605)
- ▶ Sicherheitsventil HSV 1/2", 16 bar (H0620504160)
- ▶ Winkel 90°, 1/2", verzinkt (FF4015889014051)

Art.-Nr.	€ zzgl. USt.
2500616	109,00

Grundarmaturensatz 1" ab 1.000 ltr. 16 bar

- ▶ Dreiwegekugelhahn 1/2" mit Flansch 60x25x10 (ASFIG34MS12)
- ▶ Niederdruck-Kugelhahn 1" MS (H1502010000)
- ▶ Manometer G 1/2" 25 bar, eingestellt auf 16 bar (WW9012605)
- ▶ Sicherheitsventil HSV 1", 16 bar (H0620510160) NL/min. 2032
- ▶ Winkel 90°, 1", verzinkt (FF4015889014259)

Art.-Nr.	€ zzgl. USt.
2500617	145,00

(1) Erläuterung der Transportzuschläge siehe Rückseite, Angaben zu TVP zzgl. USt.

Stehende Ausführung

Typ	Druck bar	Behälter- inhalt l	Hand-/ Mannloch	Gewicht ca. kg	Art.-Nr.	€ zzgl. USt.	TPZ (1)
DB VZ 50/11 V	11	50	mit Stopfen	ca. 25	2500618	675,00	TPZ 120
DB VZ 50/16 V	16	50	mit Stopfen	ca. 25	2500818	815,00	TPZ 120

50l stehend

Armaturensatz, komplett für DB VZ 50/11 V

Für Druckluft- behälter			
Druck	behälter	Art.-Nr.	€ zzgl. USt.
11 bar	50 l stehend	2500510	139,00
Stück	Typ		
①	3 Reduziernippel R 1"(AG)-RP 1/2"(IG)		
②	1 Sicherheitsventil 1/2" 10 bar		
③	2 Kugelhahn 3/4" IG/AG		
④	2 Winkel 90° 1/2" IG/AG		
⑤	1 Manometer 1/2" 0-16 bar, senkrecht		
⑥	1 Kugelhahn 1/2" IG/AG		

Armaturensatz, komplett für DB VZ 50/16 V

Für Druckluft- behälter			
Druck	behälter	Art.-Nr.	€ zzgl. USt.
16 bar	50 l stehend	2500511	139,00
Stück	Typ		
①	3 Reduziernippel R 1"(AG)-RP 1/2"(IG)		
②	1 Sicherheitsventil 1/2" 15bar		
③	2 Kugelhahn 3/4" IG/AG		
④	2 Winkel 90° 1/2" IG/AG		
⑤	1 Manometer 1/2" 0-25 bar, senkrecht		
⑥	1 Kugelhahn 1/2" IG/AG		

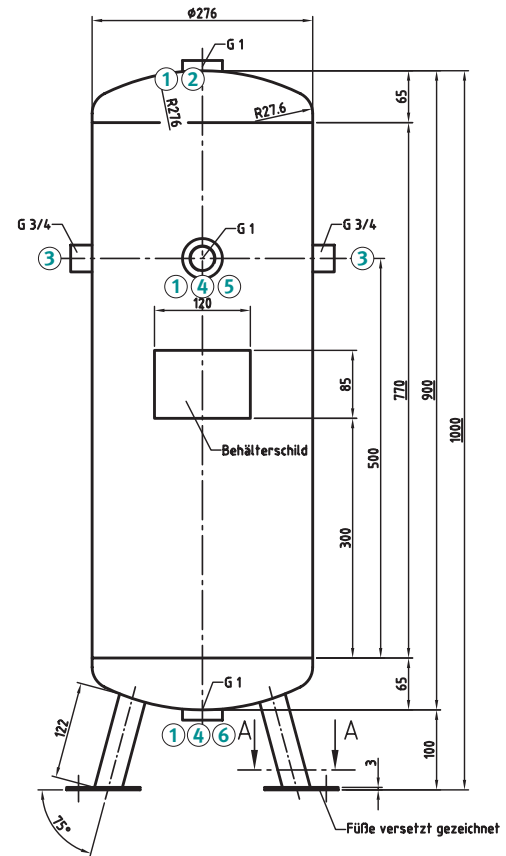

DB VZ 50/11 V / DB VZ 50/16 V

Stehende Ausführung

Typ	Druck bar	Behälter- inhalt l	Hand-/ Mannloch	Gewicht ca. kg	Art.-Nr.	€ zzgl. USt.	TPZ (1)
DB VZ 90/11 V	11	90	mit Stopfen	ca. 40	2500620	865,00	TPZ 120
DB VZ 90/16 V	16	90	mit Stopfen	ca. 40	2500820	975,00	TPZ 120

90l stehend

Armaturensatz, komplett für DB VZ 90/11 V

Für Druckluft- behälter			
Druck	behälter	Art.-Nr.	€ zzgl. USt.
11 bar	90 l stehend	2500515	135,00
Stück	Typ		
①	2 Reduziernippel R 2"(AG)-Rp 1/2"(IG)		
②	1 Sicherheitsventil 1/2" 10 bar		
③	3 Kugelhahn 1/2" IG/AG		
④	1 Manometer 1/4" 0-16 bar, waagrecht		
⑤	2 Blindstopfen 3/8"		
⑥	1 Winkel 90° 1/2" IG/AG		

Armaturensatz, komplett für DB VZ 90/16 V

Für Druckluft- behälter			
Druck	behälter	Art.-Nr.	€ zzgl. USt.
16 bar	90 l stehend	2500516	135,00
Stück	Typ		
①	2 Reduziernippel R 2"(AG)-Rp 1/2"(IG)		
②	1 Sicherheitsventil 1/2" 15 bar		
③	3 Kugelhahn 1/2" IG/AG		
④	1 Manometer 1/4" 0-25 bar, senkrecht		
⑤	2 Blindstopfen 3/8"		
⑥	1 Winkel 90° 1/2" IG/AG		

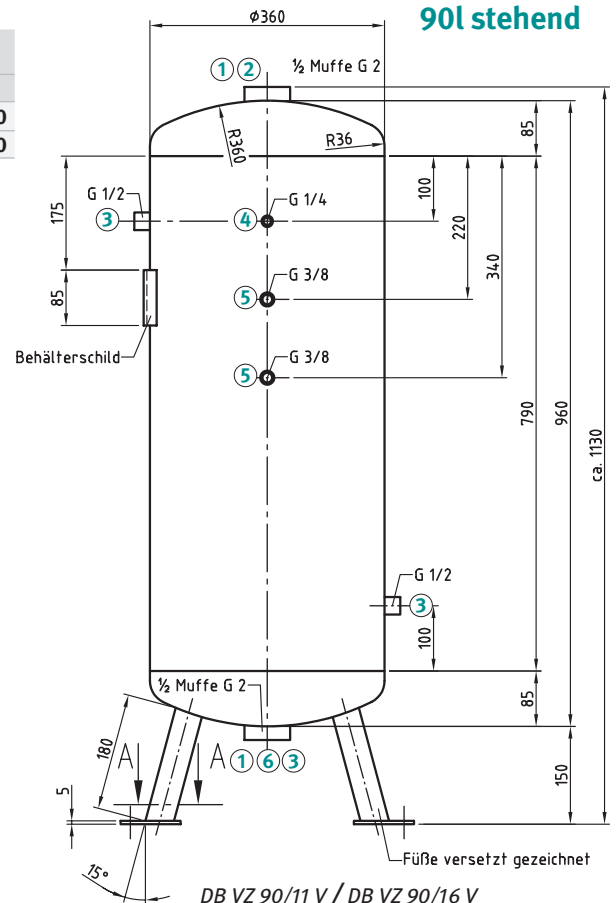

DB VZ 90/11 V / DB VZ 90/16 V

(1) Erläuterung der Transportzuschläge siehe Rückseite, Angaben zu TVP zzgl. USt.

Stehende Ausführung

Typ	Druck bar	Behälter- inhalt l	Hand-/ Mannloch	Gewicht ca. kg	Art.-Nr.	€ zzgl. USt.	TPZ (1)
DB VZ 150/11 V	11	150	Handloch	ca. 60	2500623	1.019,00	TPZ 120
DB VZ 150/16 V	16	150	Handloch	ca. 80	2500823	1.269,00	TPZ 120

150l stehend

Armaturensatz, komplett für DB VZ 150/11 V

Für Druckluft- behälter			
Druck	behälter	Art.-Nr.	€ zzgl. USt.
11 bar	150 l stehend	2500520	155,00
Stück	Typ		
1	2	Reduziernippel R 1 1/2" (AG)-Rp 1/2" (IG)	
2	1	Sicherheitsventil 1/2" 10 bar	
3	4	Blindstopfen 1 1/4"	
4	1	Reduziernippel R 1" (AG)-RP 1/2" (IG)	
5	2	Winkel 90° 1/2" IG/AG	
6	1	Manometer 1/2" 0-16 bar, senkrecht	
7	1	Dreiwegekugelhahn 1/2"	
8	2	Kugelhahn 1/2" IG/AG	

Armaturensatz, komplett für DB VZ 150/16 V

Für Druckluft- behälter			
Druck	behälter	Art.-Nr.	€ zzgl. USt.
16 bar	150 l stehend	2500521	155,00
Stück	Typ		
1	2	Reduziernippel R 1 1/2" (AG)-Rp 1/2" (IG)	
2	1	Sicherheitsventil 1/2" 15 bar	
3	4	Blindstopfen 1 1/4"	
4	1	Reduziernippel R 1" (AG)-RP 1/2" (IG)	
5	2	Winkel 90° 1/2" IG/AG	
6	1	Manometer 1/2" 0-25 bar, senkrecht	
7	1	Dreiwegekugelhahn 1/2"	
8	2	Kugelhahn 1/2" IG/AG	

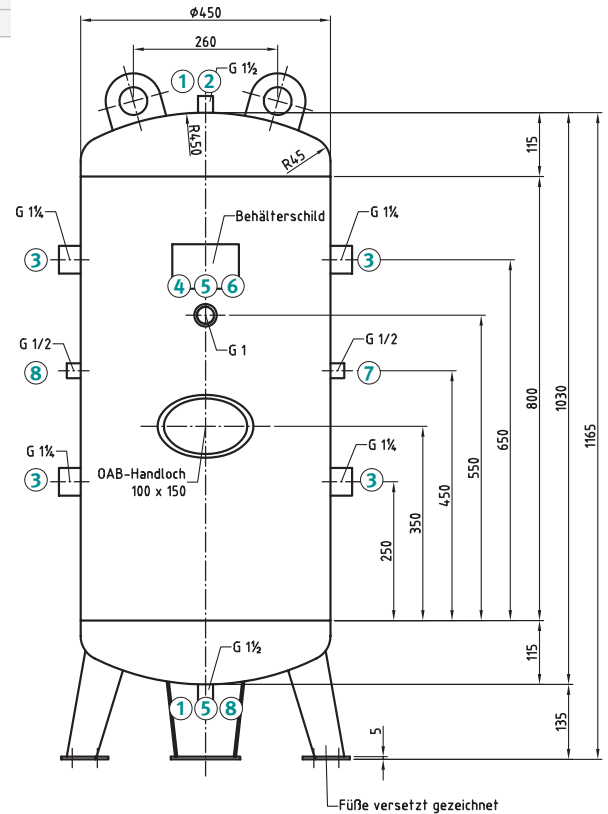

DB VZ 150/11 V / DB VZ 150/16 V

Stehende Ausführung

Typ	Druck bar	Behälter- inhalt l	Hand-/ Mannloch	Gewicht ca. kg	Art.-Nr.	€ zzgl. USt.	TPZ (1)
DB VZ 250/11 V	11	250	Handloch	ca. 75	2500625	1.209,00	TPZ 120
DB VZ 250/16 V	16	250	Handloch	ca. 110	2500825	1.439,00	TPZ 120

250l stehend

Armaturensatz, komplett für DB VZ 250/11 V

Für Druckluft- behälter			
Druck	behälter	Art.-Nr.	€ zzgl. USt.
11 bar	250 l stehend	2500525	215,00
Stück	Typ		
1	2	Reduziernippel R 1 1/2" (AG)-Rp 1/2" (IG)	
2	1	Sicherheitsventil 1/2" 10 bar	
3	2	Blindstopfen 1 1/4"	
4	1	Reduziernippel R 1" (AG)-RP 1/2" (IG)	
5	2	Winkel 90° 1/2" IG/AG	
6	1	Manometer 1/2" 0-16 bar, senkrecht	
7	1	Blindstopfen 1/2"	
8	1	Dreiwegekugelhahn 1/2" AG/2xIG	
9	2	Kugelhahn 1 1/4" IG/AG	
10	1	Kugelhahn 1/2" IG/AG	

Armaturensatz, komplett für DB VZ 250/16 V

Für Druckluft- behälter			
Druck	behälter	Art.-Nr.	€ zzgl. USt.
16 bar	250 l stehend	2500526	215,00
Stück	Typ		
1	2	Reduziernippel R 1 1/2" (AG)-Rp 1/2" (IG)	
2	1	Sicherheitsventil 1/2" 15 bar	
3	2	Blindstopfen 1 1/4"	
4	1	Reduziernippel R 1" (AG)-RP 1/2" (IG)	
5	2	Winkel 90° 1/2" IG/AG	
6	1	Manometer 1/2" 0-25 bar, senkrecht	
7	1	Blindstopfen 1/2"	
8	1	Dreiwegekugelhahn 1/2"	
9	2	Kugelhahn 1 1/4" IG/AG	
10	1	Kugelhahn 1/2" IG/AG	

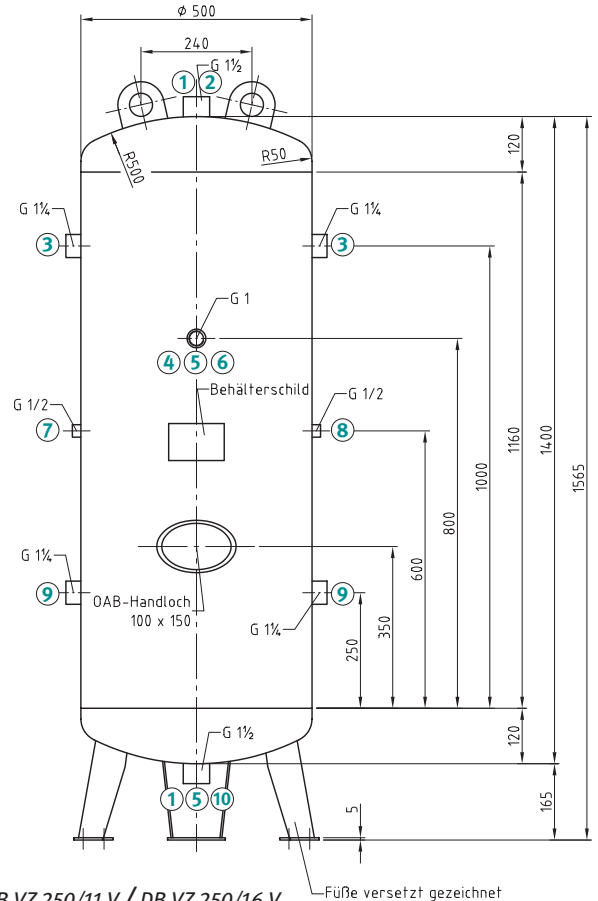

DB VZ 250/11 V / DB VZ 250/16 V

Stehende Ausführung

Typ	Druck bar	Behälter- inhalt l	Hand-/ Mannloch	Gewicht ca. kg	Art.-Nr.	€ zzgl. USt.	TPZ (1)
DB VZ 500/11 V	11	500	Handloch	ca. 120	2500650	1.759,00	TPZ 120
DB VZ 500/16 V	16	500	Handloch	ca. 180	2500850	2.049,00	TPZ 200

500l stehend

Armaturensatz, komplett für DB VZ 500/11 V

Für Druckluft-

Druck	behälter	Art.-Nr.	€ zzgl. USt.
11 bar	500 l stehend	2500530	235,00
Stück Typ			
①	1	Reduziernippel R 1 1/2" (AG)-Rp 3/4" (IG)	
②	1	Sicherheitsventil 3/4" 10 bar	
③	2	Blindstopfen 1 1/4"	
④	1	Reduziernippel R 1" (AG)-Rp 1/2" (IG)	
⑤	2	Winkel 90° 1/2" IG/AG	
⑥	1	Manometer 1/2" 0-16 bar, senkrecht	
⑦	1	Blindstopfen 1/2"	
⑧	1	Dreiwegekugelhahn 1/2"	
⑨	2	Kugelhahn 1 1/4" IG/AG	
⑩	1	Reduziernippel R 1 1/2" (AG)-Rp 1/2" (IG)	
⑪	1	Kugelhahn 1/2" IG/AG	

Armaturensatz, komplett für DB VZ 500/16 V

Für Druckluft-

Druck	behälter	Art.-Nr.	€ zzgl. USt.
16 bar	500 l stehend	2500531	235,00
Stück Typ			
①	1	Reduziernippel R 1 1/2" (AG)-Rp 3/4" (IG)	
②	1	Sicherheitsventil 3/4" 15 bar	
③	2	Blindstopfen 1 1/4"	
④	1	Reduziernippel R 1" (AG)-Rp 1/2" (IG)	
⑤	2	Winkel 90° 1/2" IG/AG	
⑥	1	Manometer 1/2" 0-25 bar, senkrecht	
⑦	1	Blindstopfen 1/2"	
⑧	1	Dreiwegekugelhahn 1/2"	
⑨	2	Kugelhahn 1 1/4" IG/AG	
⑩	1	Reduziernippel R 1 1/2" (AG)-Rp 1/2" (IG)	
⑪	1	Kugelhahn 1/2" IG/AG	

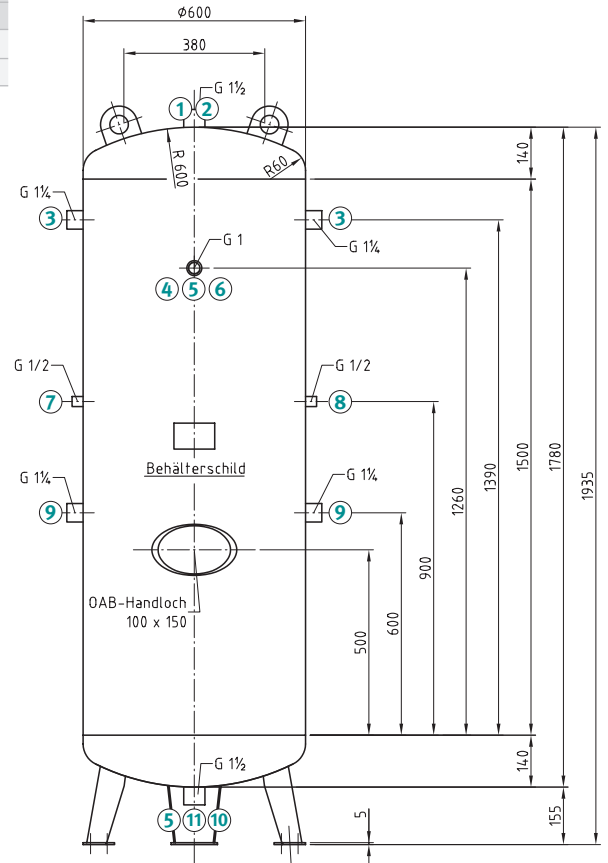

DB VZ 500/11 V / DB VZ 500/16 V FüÙe versetzt gezeichnet

Stehende Ausführung

Typ	Druck bar	Behälter- inhalt l	Hand-/ Mannloch	Gewicht ca. kg	Art.-Nr.	€ zzgl. USt.	TPZ (1)
DB VZ 750/11 V	11	750	Handloch	ca. 175	2500675	2.345,00	TPZ 200
DB VZ 750/16 V	16	750	Handloch	ca. 275	2500875	2.415,00	TPZ 300

750l stehend

Armaturensatz, komplett für DB VZ 750/11 V

Für Druckluft-

Druck	behälter	Art.-Nr.	€ zzgl. USt.
11 bar	750 l stehend	2500535	235,00
Stück Typ			
①	1	Reduziernippel R 1 1/2" (AG)-Rp 3/4" (IG)	
②	1	Sicherheitsventil 3/4" 10 bar	
③	2	Blindstopfen 1 1/4"	
④	1	Reduziernippel R 1" (AG)-Rp 1/2" (IG)	
⑤	2	Winkel 90° 1/2" IG/AG	
⑥	1	Manometer 1/2" 0-16 bar, senkrecht	
⑦	1	Blindstopfen 1/2"	
⑧	1	Dreiwegekugelhahn 1/2"	
⑨	2	Kugelhahn 1 1/4" IG/AG	
⑩	1	Reduziernippel R 1 1/2" (AG)-Rp 1/2" (IG)	
⑪	1	Kugelhahn 1/2" IG/AG	

Armaturensatz, komplett für DB VZ 750/16 V

Für Druckluft-

Druck	behälter	Art.-Nr.	€ zzgl. USt.
16 bar	750 l stehend	2500536	235,00
Stück Typ			
①	1	Reduziernippel R 1 1/2" (AG)-Rp 3/4" (IG)	
②	1	Sicherheitsventil 3/4" 15 bar	
③	2	Blindstopfen 1 1/4"	
④	1	Reduziernippel R 1" (AG)-Rp 1/2" (IG)	
⑤	2	Winkel 90° 1/2" IG/AG	
⑥	1	Manometer 1/2" 0-25 bar, senkrecht	
⑦	1	Blindstopfen 1/2"	
⑧	1	Dreiwegekugelhahn 1/2"	
⑨	2	Kugelhahn 1 1/4" IG/AG	
⑩	1	Reduziernippel R 1 1/2" (AG)-Rp 1/2" (IG)	
⑪	1	Kugelhahn 1/2" IG/AG	

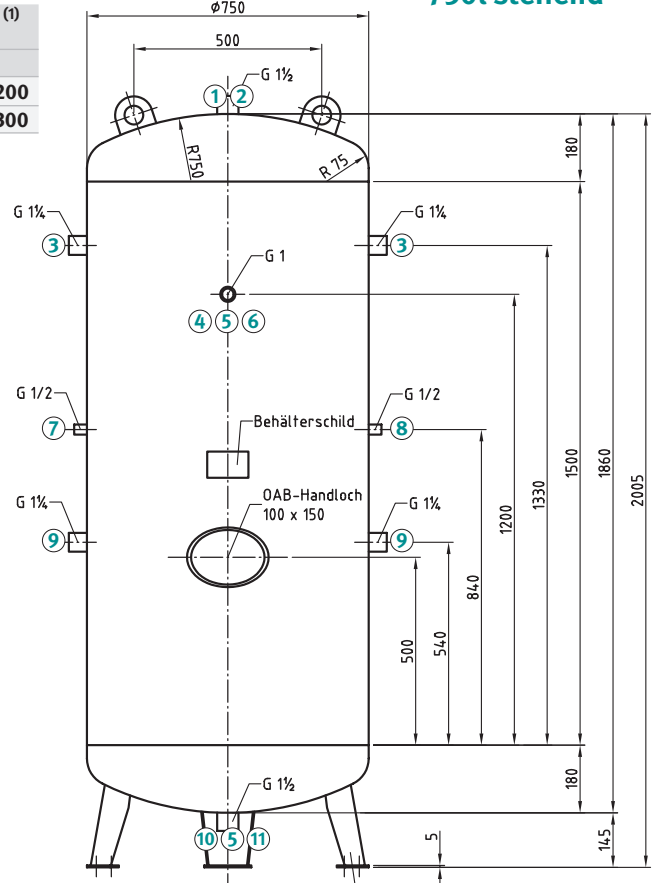

DB VZ 750/11 V / DB VZ 750/16 V FüÙe versetzt gezeichnet

(1) Erläuterung der Transportzuschläge siehe Rückseite, Angaben zu TVP zzgl. USt.

Stehende Ausführung

Typ	Druck bar	Behälter- inhalt l	Hand-/ Mannloch	Gewicht ca. kg	Art.-Nr.	€ zzgl. USt.	TPZ (1)
DB VZ 1000/11 V	11	1.000	Handloch	ca. 225	2500680	2.809,00	TPZ 300
DB VZ 1000/16 V	16	1.000	Handloch	ca. 300	2500880	3.389,00	TPZ 300

1.000l stehend

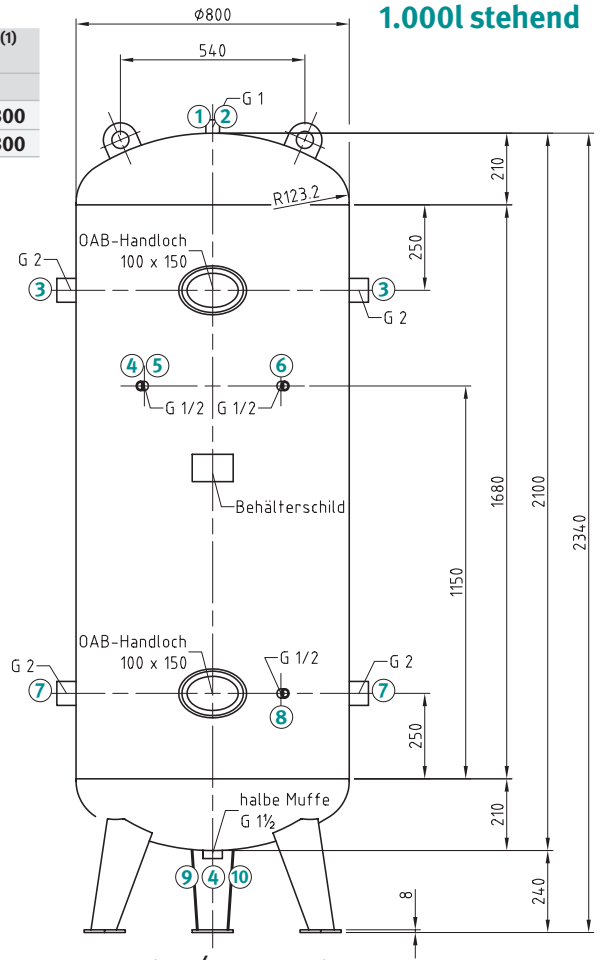

DB VZ 1000/11 V / DB VZ 1000/16 V

Armaturensatz, komplett für DB VZ 1000/11 V

Für Druckluft-

Druck	behälter	Art.-Nr.	€ zzgl. USt.
11 bar	1.000 l stehend	2500540	305,00

Stück Typ

- ① 1 Reduziernippel R 1"(AG)-Rp 3/4"(IG)
- ② 1 Sicherheitsventil 3/4" 10 bar
- ③ 2 Blindstopfen 2"
- ④ 2 Winkel 90° 1/2" IG/AG
- ⑤ 1 Manometer 1/2" 0-16 bar, senkrecht
- ⑥ 1 Dreiwegekugelhahn 1/2"
- ⑦ 2 Kugelhahn 2"
- ⑧ 1 Blindstopfen 1/2"
- ⑨ 1 Reduziernippel R 1 1/2"(AG)-Rp 1/2"(IG)
- ⑩ 1 Kugelhahn 1/2" IG/AG

Armaturensatz, komplett für DB VZ 1000/16 V

Für Druckluft-

Druck	behälter	Art.-Nr.	€ zzgl. USt.
16 bar	1.000 l stehend	2500541	305,00

Stück Typ

- ① 1 Reduziernippel R 1"(AG)-Rp 3/4"(IG)
- ② 1 Sicherheitsventil 3/4" 15 bar
- ③ 2 Blindstopfen 2"
- ④ 2 Winkel 90° 1/2" IG/AG
- ⑤ 1 Manometer 1/2" 0-25 bar, senkrecht
- ⑥ 1 Dreiwegekugelhahn 1/2"
- ⑦ 2 Kugelhahn 2"
- ⑧ 1 Blindstopfen 1/2"
- ⑨ 1 Reduziernippel R 1 1/2"(AG)-Rp 1/2"(IG)
- ⑩ 1 Kugelhahn 1/2" IG/AG



Stehende Ausführung

Typ	Druck bar	Behälter- inhalt l	Hand-/ Mannloch	Gewicht ca. kg	Art.-Nr.	€ zzgl. USt.	TPZ (1)
DB VZ 2000/11 V	11	2.000	Handloch	ca. 375	2500700	5.339,00	TPZ 400
DB VZ 2000/16 V	16	2.000	Handloch	ca. 620	2500900	6.729,00	TPZ 500

2.000l stehend

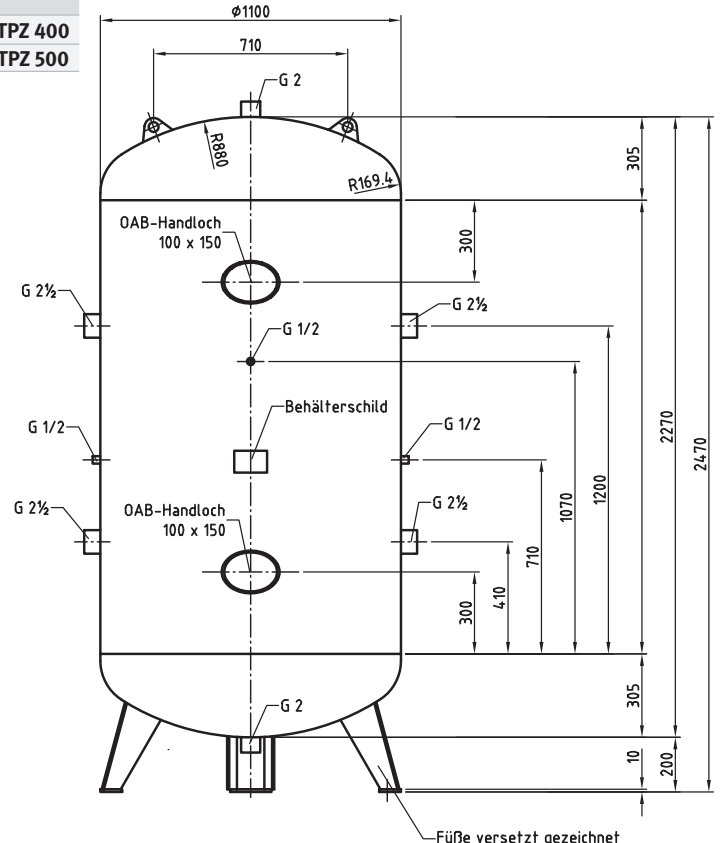

DB VZ 2000/11 V / DB VZ 2000/16 V



(1) Erläuterung der Transportzuschläge siehe Rückseite, Angaben zu TPV zzgl. USt.

3.000l stehend

Stehende Ausführung

Typ	Druck bar	Behälter- inhalt l	Hand-/ Mannloch	Gewicht ca. kg	Art.-Nr.	€ zzgl. UST.	TPZ (1)
DB VZ 3000/11V	11	3.000	Handloch	500	2500710	7.339,00	TPZ 550
DB VZ 3000/16V	16	3.000	Handloch	775	2500910	8.715,00	TPZ1000

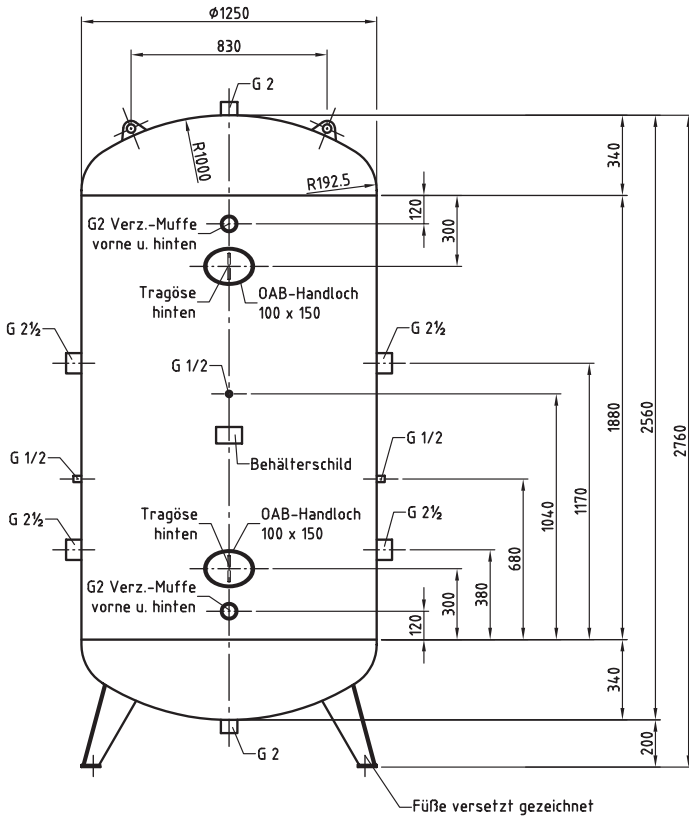

DB VZ 3000/11 V / DB VZ 3000/16 V

Grundarmaturensatz 1" ab 1000 l, 11bar

- 1x Dreiwegekugelhahn 1/2" mit Flansch 60x25x10 (ASFIG34MS12)
- 1x Niederdruck-Kugelhahn 1" MS (H1502010000)
- 1x Manometer G 1/2" 16 bar, eingestellt auf 11 bar (WW9022619)
- 1x Sicherheitsventil HSV 1", 11 bar (H0620510110) NL/min. 1432
- 1x Winkel 90°, 1", verzinkt (FF4015889014259)

Einsatz bei Behältergröße	Druckluft- Druck (bar)	tanschluss	Art.-Nr.	€ zzgl. USt.
ab 1.000 Liter	11	1"	2500612	145,00



5.000l stehend

Stehende Ausführung

Typ	Druck bar	Behälter- inhalt l	Hand-/ Mannloch	Gewicht ca. kg	Art.-Nr.	€ zzgl. UST.	TPZ (1)
DB VZ 5000/11V	11	5.000	Mannloch	950	2500730	12.159,00	TPZ1000
DB VZ 5000/16V	16	5.000	Mannloch	1300	2500930	15.579,00	TPZ1500

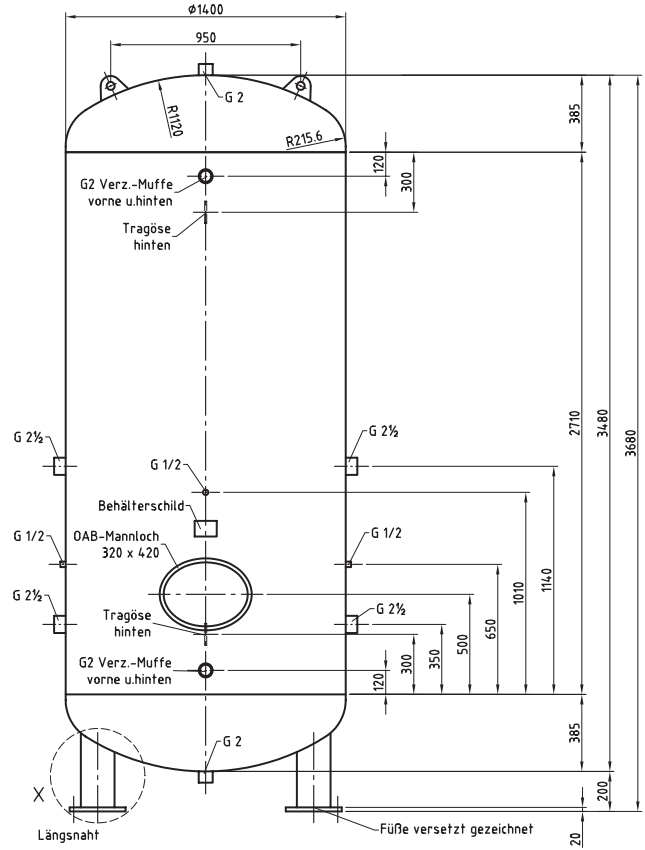

DB VZ 5000/11 V / DB VZ 5000/16 V

Grundarmaturensatz 1" ab 1000 l, 16bar

- 1x Dreiwegekugelhahn 1/2" mit Flansch 60x25x10 (ASFIG34MS12)
- 1x Niederdruck-Kugelhahn 1" MS (H1502010000)
- 1x Manometer G 1/2" 25 bar, eingestellt auf 16 bar (WW9012605)
- 1x Sicherheitsventil HSV 1", 16 bar (H0620510160) NL/min. 2032
- 1x Winkel 90°, 1", verzinkt (FF4015889014259)

Einsatz bei Behältergröße	Druckluftan- Druck (bar)	schluss	Art.-Nr.	€ zzgl. USt.
ab 1000 Liter	16	1"	2500617	145,00



Bauteile für Druckluftanlagen



Teflondichtband 10 Mtr. Rolle	Art.-Nr.	€ zzgl. USt.
12 m x 12 mm x 0,075 mm, 60 g/m² (VE 10)	2500020	1,29/Stück



Blindstopfen aus Messing	Art.-Nr.	€ zzgl. USt.
Blindstopfen 1/8"	VE25 2200211	8,29
Blindstopfen 1/4"	VE25 2200212	1,52
Blindstopfen 3/8"	VE25 2200213	4,69
Blindstopfen 1/2"	VE25 2200214	5,85



Blindstopfen aus Stahl, verzinkt	Art.-Nr.	€ zzgl. USt.
Blindstopfen 1 1/4"	VE1 020113136	0,00
Blindstopfen 1 1/2"	VE1 020113137	0,00
Blindstopfen 2"	VE1 020113138	0,00
Blindstopfen 2 1/2"	VE1 020113139	0,00



Verschlusschraube	Art.-Nr.	€ zzgl. USt.
Verschlusschraube G 1/4" mit Innensechskant nach ISO 228-1, Messing CW614N / SW22	02025292	0,00
Verschlusschraube G 3/8" Messing, mit Innensechskant 8 mm nach ISO 228-1, Messing CW614N / SW8	02011132	0,00
Verschlusschraube G 1/2" Außensechskant nach ISO 228-1, Messing CW614N / SW24	02011179	0,00
Verschlusschraube G 3/4" Außengewinde zylindrisch / Messing vernickelt / SW17	02025299N	0,00
Verschlusschraube G 1" Messing vernickelt; außen zylindrisch nach ISO 228-1 / SW 36	020111407	0,00

(1) Erläuterung der Transportzuschläge siehe Rückseite, Angaben zu TVP zzgl. USt.

50l liegend

Liegende Ausführung

Typ	Druck bar	Behälter- inhalt l	Hand-/ Mannloch	Gewicht ca. kg	Art.-Nr.	€ zzgl. USt.	TPZ (1)
DB VZ 50/11 H	11	50	mit Stopfen	ca. 25	2500619	675,00	TPZ 120
DB VZ 50/16 H	16	50	mit Stopfen	ca. 25	2500819	815,00	TPZ 120

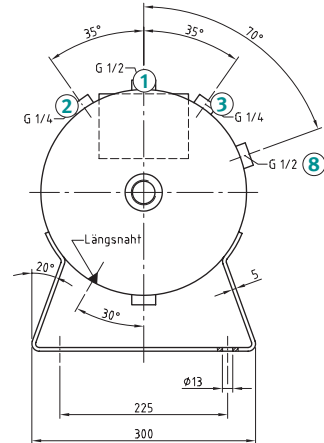
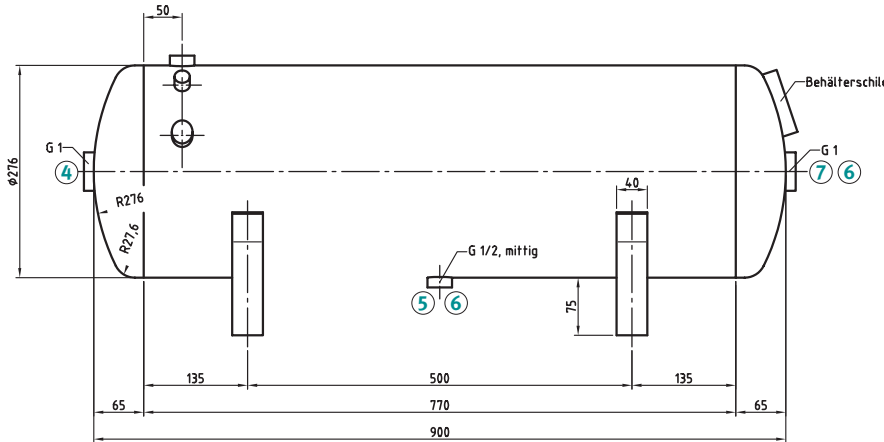

DB VZ 50/11 H / DB VZ 50/16 H

Armaturensatz, komplett für DB VZ 50/11 H

Für Druckluft- behälter			
Druck	behälter	Art.-Nr.	€ zzgl. USt.
11 bar	50 l liegend	2500512	105,00
Stück	Typ		
1	Sicherheitsventil 1/2" 10 bar		
1	Blindstopfen 1/4"		
1	Manometer 1/4" 0-16 bar, waagrecht		
1	Blindstopfen 1"		
1	Winkel 90° 1/2" IG/AG		
2	Kugelhahn 1/2" IG/AG		
1	Reduziernippel R 1"(AG)-RP 1/2"(IG)		
1	Blindstopfen 1/2"		

Armaturensatz, komplett für DB VZ 50/16 H

Für Druckluft- behälter			
Druck	behälter	Art.-Nr.	€ zzgl. USt.
16 bar	50 l liegend	2500513	105,00
Stück	Typ		
1	Sicherheitsventil 1/2" 15 bar		
1	Blindstopfen 1/4"		
1	Manometer 1/4" 0-25 bar, waagrecht		
1	Blindstopfen 1"		
1	Winkel 90° 1/2" IG/AG		
2	Kugelhahn 1/2" IG/AG		
1	Reduziernippel R 1"(AG)-RP 1/2"(IG)		
1	Blindstopfen 1/2"		

Liegende Ausführung

Typ	Druck bar	Behälter- inhalt l	Hand-/ Mannloch	Gewicht ca. kg	Art.-Nr.	€ zzgl. USt.	TPZ (1)
DB VZ 90/11 H	11	90	mit Stopfen	ca. 35	2500622	865,00	TPZ 120
DB VZ 90/16 H	16	90	mit Stopfen	ca. 40	2500822	975,00	TPZ 120

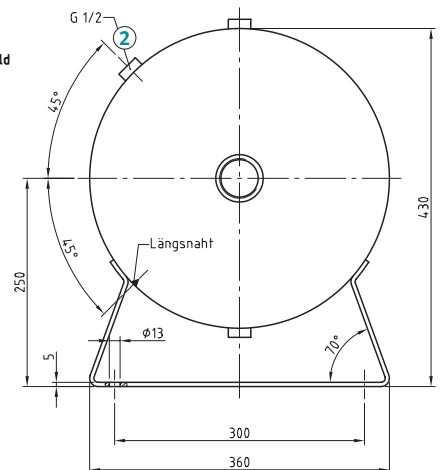
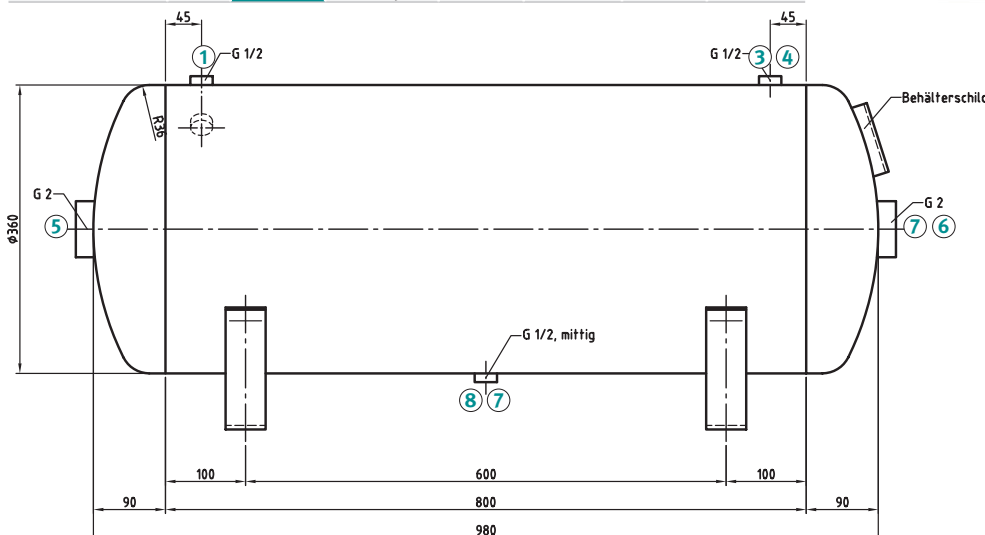

DB VZ 90/11 H / DB VZ 90/16 H

Armaturensatz, komplett für DB VZ 90/11 H

Für Druckluft- behälter			
Druck	behälter	Art.-Nr.	€ zzgl. USt.
11 bar	90 l liegend	2500517	119,00
Stück	Typ		
1	Sicherheitsventil 1/2" 10 bar		
1	Blindstopfen 1/2"		
1	Reduziernippel R 1/2"(AG)-Rp 1/4"(IG)		
1	Manometer 1/4" 0-16 bar, senkrecht		
1	Blindstopfen 2"		
1	Reduziernippel R 2"(AG)-Rp 1/2"(IG)		
2	Kugelhahn 1/2" IG/AG		
1	Winkel 90° 1/2" IG/AG		

Armaturensatz, komplett für DB VZ 90/16 H

Für Druckluft- behälter			
Druck	behälter	Art.-Nr.	€ zzgl. USt.
16 bar	90 l liegend	2500518	119,00
Stück	Typ		
1	Sicherheitsventil 1/2" 15 bar		
1	Blindstopfen 1/2"		
1	Reduziernippel R 1/2"(AG)-Rp 1/4"(IG)		
1	Manometer 1/4" 0-25 bar, senkrecht		
1	Blindstopfen 2"		
1	Reduziernippel R 2"(AG)-Rp 1/2"(IG)		
2	Kugelhahn 1/2" IG/AG		
1	Winkel 90° 1/2" IG/AG		

Liegende Ausführung

150l liegend

Typ	Druck bar	Behälter- inhalt l	Hand-/ Mannloch	Gewicht ca. kg	Art.-Nr.	€ zzgl. USt.	TPZ (1)
DB VZ 150/11 H	11	150	mit Stopfen	ca. 60	2500624	1.019,00	TPZ 120
DB VZ 150/16 H	16	150	mit Stopfen	ca. 75	2500824	1.269,00	TPZ 120

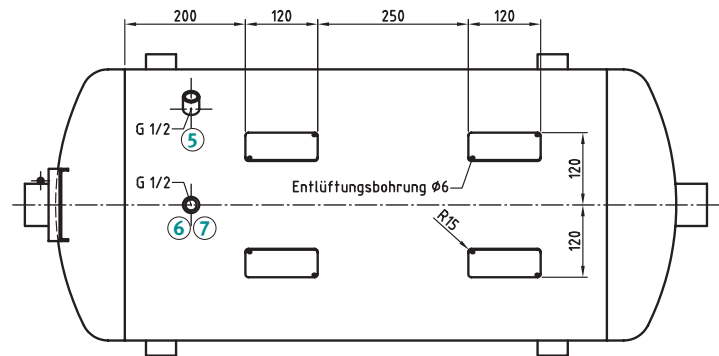
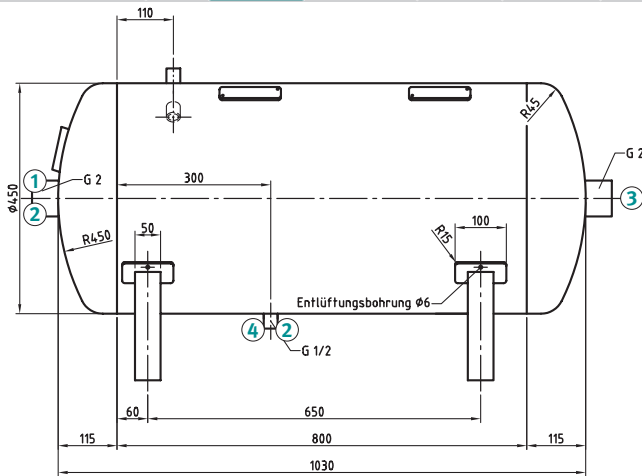

DB VZ 150/11 H / DB VZ 150/16 H

Armaturensatz, komplett für DB VZ 150/11 H

Druck	behälter	Art.-Nr.	€ zzgl. USt.
11 bar	150 l liegend	2500522	119,00

Stück	Typ
1	Reduziernippel R 2" (AG)-Rp 1/2" (IG)
2	Kugelhahn 1/2" IG/AG
3	Blindstopfen 2"
4	Winkel 90° 1/2" IG/AG
5	Sicherheitsventil 1/2" 10 bar
6	Reduziernippel R 1/2" (AG)-Rp 1/4" (IG)
7	Manometer 1/4" 0-16 bar, senkrecht

Armaturensatz, komplett für DB VZ 150/16 H

Druck	behälter	Art.-Nr.	€ zzgl. USt.
16 bar	150 l liegend	2500523	119,00

Stück	Typ
1	Reduziernippel R 2" (AG)-Rp 1/2" (IG)
2	Kugelhahn 1/2" IG/AG
3	Blindstopfen 2"
4	Winkel 90° 1/2" IG/AG
5	Sicherheitsventil 1/2" 15 bar
6	Reduziernippel R 1/2" (AG)-Rp 1/4" (IG)
7	Manometer 1/4" 0-25 bar, senkrecht

Liegende Ausführung

250l liegend

Typ	Druck bar	Behälter- inhalt l	Hand-/ Mannloch	Gewicht ca. kg	Art.-Nr.	€ zzgl. USt.	TPZ (1)
DB VZ 250/11 H	11	250	Handloch	ca. 90	2500626	1.209,00	TPZ 120
DB VZ 250/16 H	16	250	Handloch	ca. 120	2500826	1.439,00	TPZ 120

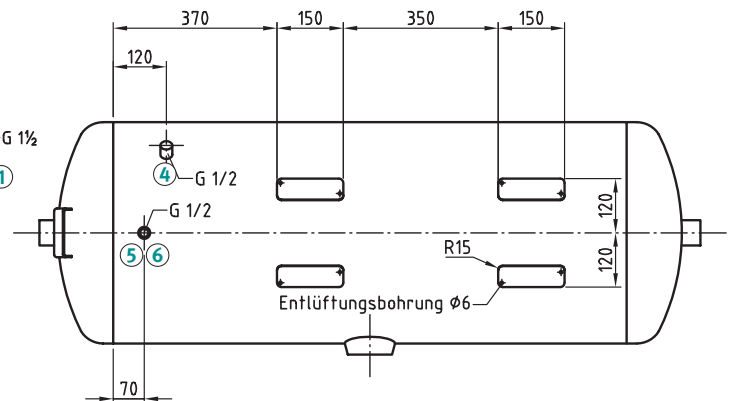
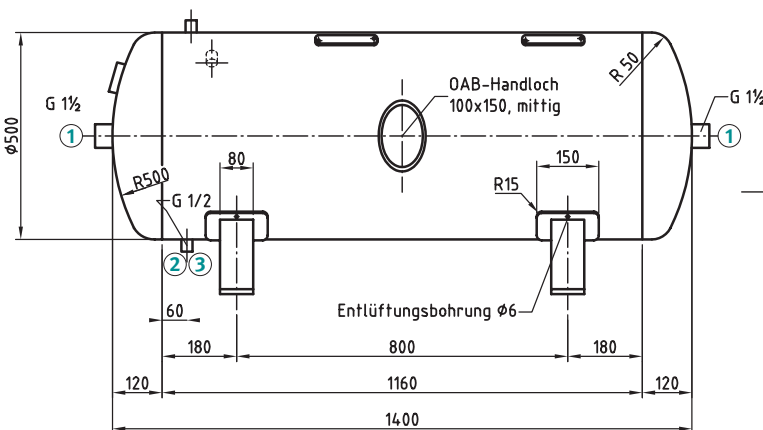

DB VZ 250/11 H / DB VZ 250/16 H

Armaturensatz, komplett für DB VZ 250/11 H

Druck	behälter	Art.-Nr.	€ zzgl. USt.
11 bar	250 l liegend	2500527	205,00

Stück	Typ
2	Kugelhahn 1 1/2" IG/AG
1	Winkel 90° 1/2" IG/AG
1	Kugelhahn 1/2" IG/AG
1	Sicherheitsventil 1/2" 10 bar
1	Reduziernippel R 1/2" (AG)-Rp 1/4" (IG)
1	Manometer 1/4" 0-16 bar, senkrecht

Armaturensatz, komplett für DB VZ 250/16 H

Druck	behälter	Art.-Nr.	€ zzgl. USt.
16 bar	250 l liegend	2500528	205,00

Stück	Typ
2	Kugelhahn 1 1/2" IG/AG
1	Winkel 90° 1/2" IG/AG
1	Kugelhahn 1/2" IG/AG
1	Sicherheitsventil 1/2" 15 bar
1	Reduziernippel R 1/2" (AG)-Rp 1/4" (IG)
1	Manometer 1/4" 0-25 bar, senkrecht

(1) Erläuterung der Transportzuschläge siehe Rückseite, Angaben zu TVP zzgl. USt.

500l liegend

Liegende Ausführung

Typ	Druck bar	Behälter- inhalt l	Hand-/ Mannloch	Gewicht ca. kg	Art.-Nr.	€ zzgl. USt.	TPZ (1)
DB VZ 500/11 H	11	500	Handloch	ca. 150	2500651	1.759,00	TPZ 200
DB VZ 500/16 H	16	500	Handloch	ca. 150	2500851	2.049,00	TPZ 200

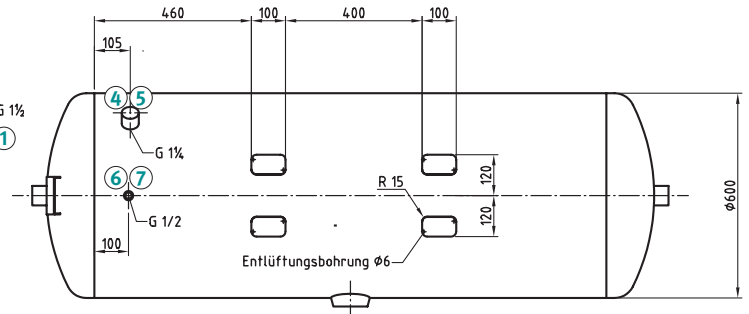
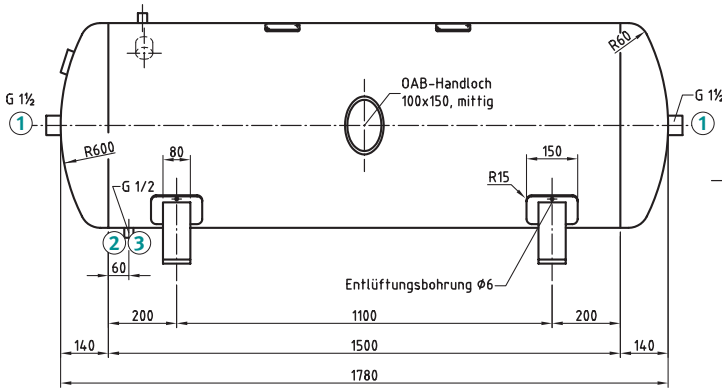

DB VZ 500/11 H / DB VZ 500/16 H

Armaturensatz, komplett für DB VZ 500/11 H

Für Druckluft-

Druck	behälter	Art.-Nr.	€ zzgl. USt.
11 bar	500 l liegend	2500532	209,00

Stück	Typ
①	2 Kugelhahn 1 1/2" IG/AG
②	1 Winkel 90° 1/2" IG/AG
③	1 Kugelhahn 1/2" IG/AG
④	1 Reduziernippel R 1 1/4"(AG)-Rp 1/2"(IG)
⑤	1 Sicherheitsventil 1/2" 10 bar
⑥	1 Reduziernippel R 1/2"(AG)-Rp 1/4"(IG)
⑦	1 Manometer 1/4" 0-16 bar, senkrecht

Armaturensatz, komplett für DB VZ 500/16 H

Für Druckluft-

Druck	behälter	Art.-Nr.	€ zzgl. USt.
16 bar	500 l liegend	2500533	209,00

Stück	Typ
①	2 Kugelhahn 1 1/2" IG/AG
②	1 Winkel 90° 1/2" IG/AG
③	1 Kugelhahn 1/2" IG/AG
④	1 Reduziernippel R 1 1/4"(AG)-Rp 1/2"(IG)
⑤	1 Sicherheitsventil 1/2" 15 bar
⑥	1 Reduziernippel R 1/2"(AG)-Rp 1/4"(IG)
⑦	1 Manometer 1/4" 0-25 bar, senkrecht

Liegende Ausführung

Typ	Druck bar	Behälter- inhalt l	Hand-/ Mannloch	Gewicht ca. kg	Art.-Nr.	€ zzgl. USt.	TPZ (1)
DB VZ 750/11 H	11	750	Handloch	ca. 210	2500676	2.345,00	TPZ 300
DB VZ 750/16 H	16	750	Handloch	ca. 280	2500876	2.415,00	TPZ 300



750l liegend

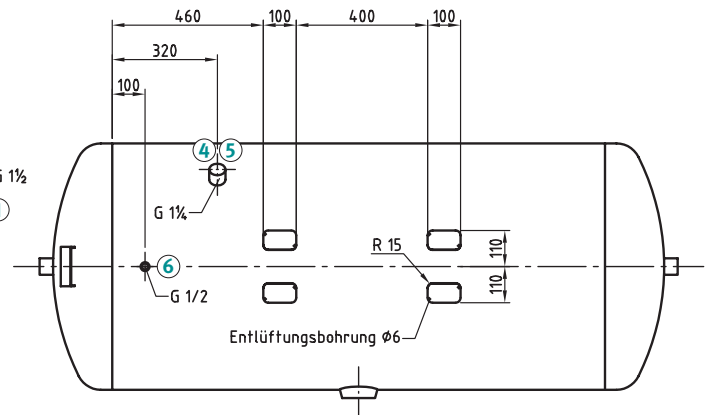
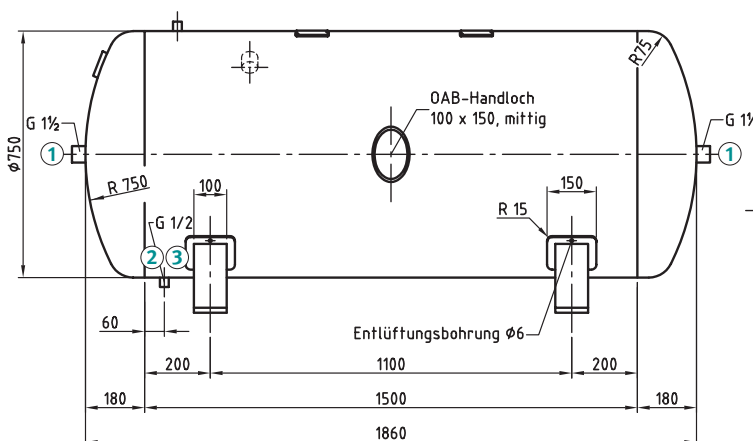

DB VZ 750/11 H / DB VZ 750/16 H

Armaturensatz, komplett für DB VZ 750/11 H

Für Druckluft-

Druck	behälter	Art.-Nr.	€ zzgl. USt.
11 bar	750 l liegend	2500537	235,00

Stück	Typ
①	2 Kugelhahn 1 1/2" IG/AG
②	1 Winkel 90° 1/2" IG/AG
③	1 Kugelhahn 1/2" IG/AG
④	1 Reduziernippel R 1 1/4"(AG)-Rp 1"(IG)
⑤	1 Sicherheitsventil 1" 10 bar
⑥	1 Manometer 1/2" 0-16 bar, senkrecht

Armaturensatz, komplett für DB VZ 750/16 H

Für Druckluft-

Druck	behälter	Art.-Nr.	€ zzgl. USt.
16 bar	750 l liegend	2500538	235,00

Stück	Typ
①	2 Kugelhahn 1 1/2" IG/AG
②	1 Winkel 90° 1/2" IG/AG
③	1 Kugelhahn 1/2" IG/AG
④	1 Reduziernippel R 1 1/4"(AG)-Rp 1"(IG)
⑤	1 Sicherheitsventil 1" 15 bar
⑥	1 Manometer 1/2" 0-25 bar, senkrecht

Liegende Ausführung

Typ	Druck bar	Behälter- inhalt l	Hand-/ Mannloch	Gewicht ca. kg	Art.-Nr.	€ zzgl. USt.	TPZ (1)
DB VZ 1000/11 H	11	1.000	2x Handloch	ca. 250	2500681	2.809,00	TPZ 300
DB VZ 1000/16 H	16	1.000	2x Handloch	ca. 325	2500881	3.389,00	TPZ 400



1.000l liegend

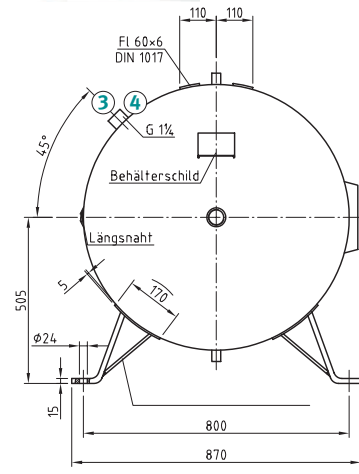
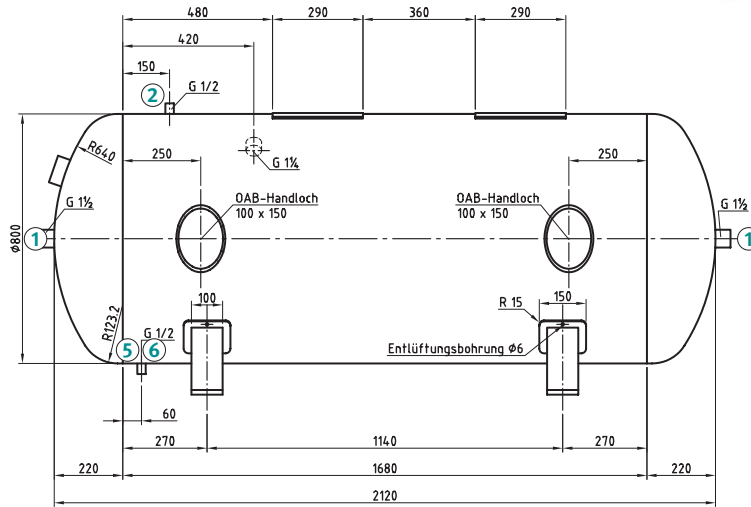

DB VZ 1000/11 H / DB VZ 1000/16 H

Armaturensatz, komplett für DB VZ 1000/11 H

Druck	behälter	Art.-Nr.	€ zzgl. USt.
11 bar	1.000 l liegend	2500542	235,00

Stück Typ

- 2 Kugelhahn 1 1/2" IG/AG
- 1 Manometer 1/2" 0-16 bar, senkrecht
- 1 Reduziernippel R 1 1/4"(AG)-Rp 1"(IG)
- 1 Sicherheitsventil 1" 10 bar
- 1 Winkel 90° 1/2" IG/AG
- 1 Kugelhahn 1/2" IG/AG

Armaturensatz, komplett für DB VZ 1000/16 H

Druck	behälter	Art.-Nr.	€ zzgl. USt.
16 bar	1.000 l liegend	2500543	235,00

Stück Typ

- 2 Kugelhahn 1 1/2" IG/AG
- 1 Manometer 1/2" 0-25 bar, senkrecht
- 1 Reduziernippel R 1 1/4"(AG)-Rp 1"(IG)
- 1 Sicherheitsventil 1" 15 bar
- 1 Winkel 90° 1/2" IG/AG
- 1 Kugelhahn 1/2" IG/AG

2.000l liegend

Liegende Ausführung

Typ	Druck bar	Behälter- inhalt l	Hand-/ Mannloch	Gewicht ca. kg	Art.-Nr.	€ zzgl. USt.	TPZ (1)
DB VZ 2000/11 H	11	2.000	2x Handloch	ca. 475	2500701	5.339,00	TPZ 500
DB VZ 2000/16 H	16	2.000	2x Handloch	ca. 600	2500901	6.729,00	TPZ 750



5.000l liegend

Liegende Ausführung

Typ	Druck bar	Behälter- inhalt l	Hand-/ Mannloch	Gewicht ca. kg	Art.-Nr.	€ zzgl. USt.	TPZ (1)
DB VZ 5000/11 H	11	5.000	Mannloch	ca. 1050	2500731	12.159,00	TPZ 1500
DB VZ 5000/16 H	16	5.000	Mannloch	ca. 1375	2500931	15.579,00	TPZ 1500

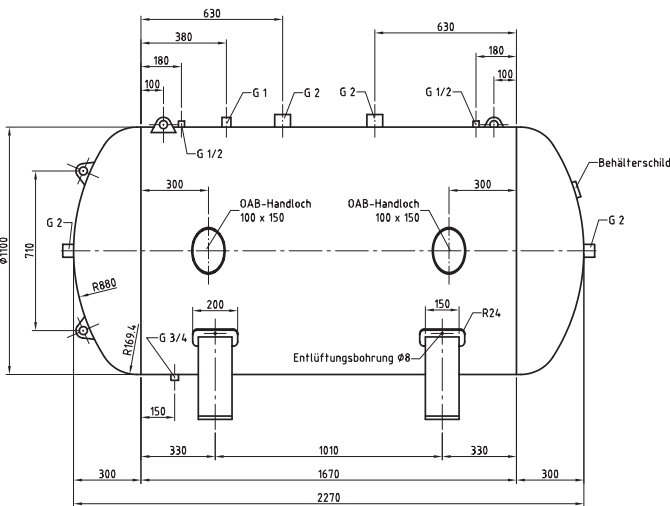

DB VZ 2000/11 H / DB VZ 2000/16 H

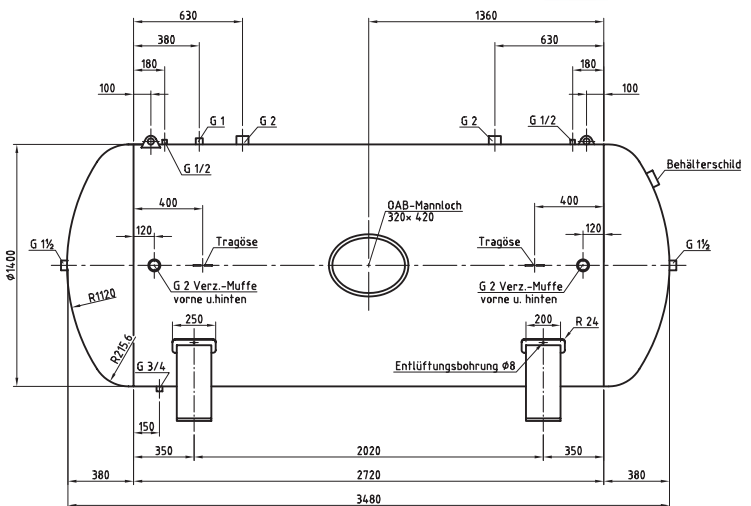

DB VZ 5000/11 H / DB VZ 5000/16 H

(1) Erläuterung der Transportzuschläge siehe Rückseite, Angaben zu TPZ zzgl. USt.

Druckluftbehälter

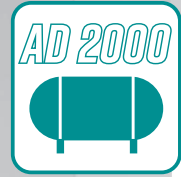

AD 2000

200 l, 270 l und 500 l
Behälter nach AD 2000

- Maximale Prüfintervalle
- Fertigung nach Merkblatt AD 2000

Druckbehälter für Ihre Anwendung

Schon immer hat Aircraft® größten Wert auf Anwenderfreundlichkeit, bestmögliche Ausstattung und Bedienkomfort sowie zuverlässige Qualität gelegt. Ein Vergleich unter wirklich gleichwertigen und vergleichbaren Produkten wird Ihnen die Gewissheit geben, dass Sie bei Aircraft® einen Kompressor erwerben, der jedem

Vergleich standhält und für Sie die richtige Kaufentscheidung ist. Unseren Qualitätsanspruch unterstreichen wir, indem wir als erster Kompressorenhersteller unsere stationären Kompressoren serienmäßig mit einem feuerverzinkten Behälter ausstatten und 15 Jahre Garantie gegen Durchrostung auf den Behälter gewähren. Diese

Garantie haben wir auf unsere gesamte Airprofi-Serie ausgeweitet, die ab der Seriennummer APZ mit feuerverzinkten und pulverbeschichteten Behältern geliefert wird.

Unser Standard

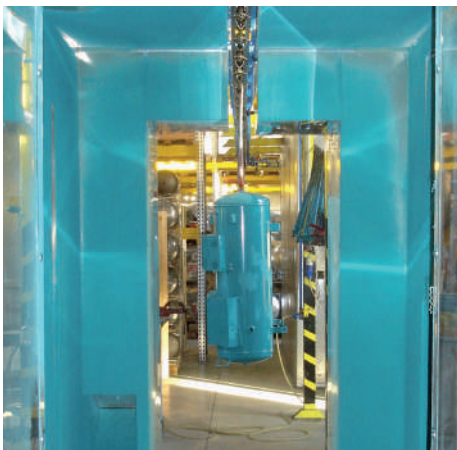

Umweltfreundliche Pulverbeschichtungsanlage



Feuerverzinkung für lange Lebensdauer
liegend / stehend
50 Liter – 500 Liter
10 bar oder 15 bar

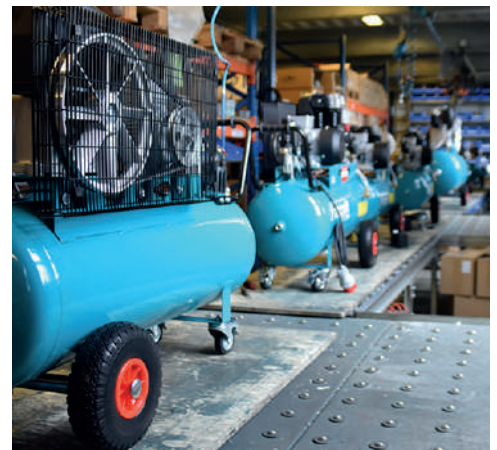

Die Montagelinie unserer Kompressoren

Druckluftbehälter 10 und 15 bar

Innen und außen feuerverzinkt
 Gebaut nach EG-Richtlinie 87/404/EWG oder
 DGRL 97/23/EG - AD 2000, Modul: H / H 1
 Betriebsbedingungen nach AD 2000 - S1 (10/2000) = An-
 und Abfahrten und 20% Druckschwankungsbreite



Druckluftbehälter nach AD 2000 / ohne Armaturensatz

Stehende Ausführung

Typ	Druck bar	Behälter- inhalt l	Gewicht ca. kg	Art.-Nr.	€ zzgl. USt.
AC DB 270/10 V verzinkt	10	270	130	2500271	1.019,00
AC DB 270/15 V verzinkt	15	270	90	2500275	1.149,00

Liegende Ausführung

Typ	Druck bar	Behälter- inhalt l	Gewicht ca. kg	Art.-Nr.	€ zzgl. USt.
ACDB 50/10 H	10	50	25,6	2500053	359,00
ACDB 75/13 H MK mit Konsole	13	75	36	2500112	519,00
ACDB 75/13 H OK AD 2000	13	75	36	2500112_AD	549,00
ACDB 100/10 H OK AD 2000	10	100	36	2500106_AD	585,00
M ACDB 100/10 H MK mit Konsole	10	100	35,9	2500103	459,00
ACDB 100/15 H MK verzinkt mit Konsole	15	100	36	2500116	579,00
ACDB 200/10 H verzinkt AD 2000	10	200	90	2500203	789,00
ACDB 270/10 H verzinkt	10	270	74	2500269	915,00
ACDB 270/15 H verzinkt	15	270	84	2500299	1.055,00
ACDB 500/10 H verzinkt	10	500	100	2500500	1.279,00
ACDB 500/15 H verzinkt	15	500	125	2500505	1.339,00

Druckluftbehälter

Liegende Ausführung, verzinkt

Typ	Druck	Behälter-	Gewicht	Art.-Nr.	€ zzgl. USt.
	bar	inhalt			
		l	kg		
ACDB 50/10 H	10	50	25,6	2500053	359,00



Armaturensatz, komplett für ACDB 50/10 H Für Druckluft-

Druck	behälter	Art.-Nr.	€ zzgl. USt.
10 bar	50 l liegend	2500570	130,00
Stück	Typ		
①	1 Sicherheitsventil 3/8" 10 bar		
②	2 Kugelhahn 1/2" IG/AG		
③	1 Reduziernippel R 1/2"(AG)-RP 1/4"(IG)		
④	1 Manometer 1/4" 0-16 bar, waagrecht		
⑤	1 Winkel 90° 3/8" IG/AG		
⑥	1 Kugelhahn 3/8" IG/AG		

Zubehör	Art.-Nr.	€ zzgl. USt.
Radachse L: 460 mm	2500966	0,00
PU-Schaum Rad Ø260 x 20 mm	2505629	0,00
Lenkrolle mit Metallbremse	2505562	0,00

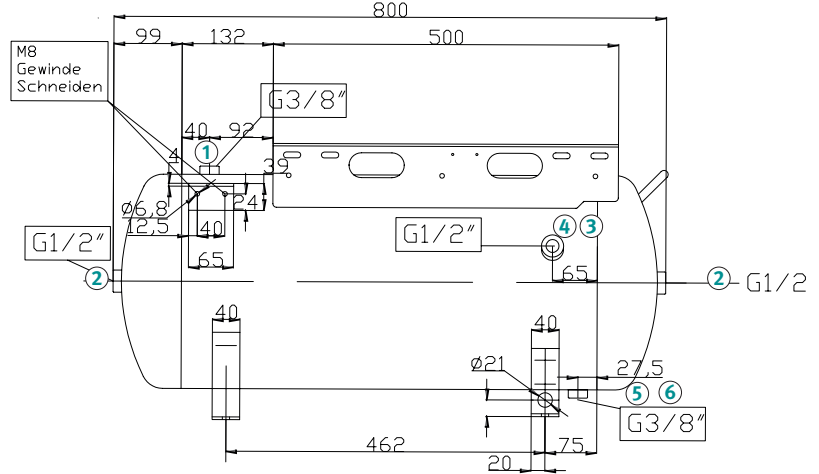
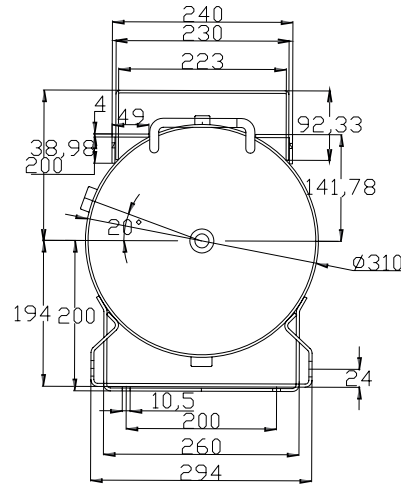

50l liegend

AD 2000

200 l, 270 l und 500 l
Behälter nach AD 2000

- Maximale Prüfintervalle
- Fertigung nach Merkblatt AD 2000
- Ca. 50% Ersparnis gegenüber „Nicht-AD-2000“
- Prüfungen nur alle 5 Jahre erforderlich

Liegende Ausführung

Typ	Druck	Behälter-	Gewicht	Art.-Nr.	€ zzgl. USt.
	bar	inhalt			
		l	kg		
ACDB 75/13 H MK mit Konsole	13	75	36	2500112	519,00
ACDB 75/13 H OK AD 2000	13	75	36	2500112_AD	549,00

Armaturensatz, komplett ACDB 75/13 H MK Für Druckluft-

Druck	behälter	Art.-Nr.	€ zzgl. USt.
13 bar	75 l liegend	2500571	145,00
Stück	Typ		
①	1 Sicherheitsventil 3/8" 13 bar		
②	2 Kugelhahn 1/2" IG/AG		
③	1 Reduziernippel R 2"(AG)-Rp 1/2"(IG)		
④	1 Winkel 90° 3/8" IG/AG		
⑤	1 Kugelhahn 3/8" IG/AG		
⑥	1 Reduziernippel R 3/4"(AG)-RP 1/4"(IG)		
⑦	1 Manometer 1/4" 0-16 bar, waagrecht		

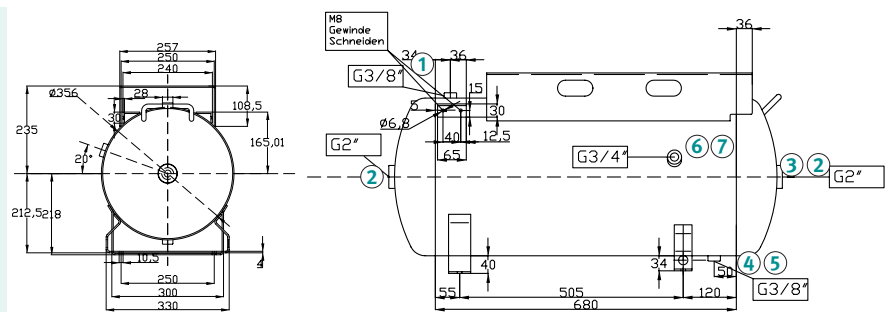

ACDB 75/13 H MK mit Konsole

Armaturensatz, komplett ACDB 75/13 H OK AD 2000 Für Druckluft-

Druck	behälter	Art.-Nr.	€ zzgl. USt.
13 bar	75 l liegend	2500572	150,00
Stück	Typ		
①	1 Sicherheitsventil 3/8" 13 bar		
②	2 Kugelhahn 1/2" IG/AG		
③	2 Reduziernippel R 2"(AG)-Rp 1/2"(IG)		
④	1 Winkel 90° 3/8" IG/AG		
⑤	1 Kugelhahn 3/8" IG/AG		
⑥	1 Reduziernippel R 3/4"(AG)-RP 1/4"(IG)		
⑦	1 Manometer 1/4" 0-16 bar, waagrecht		

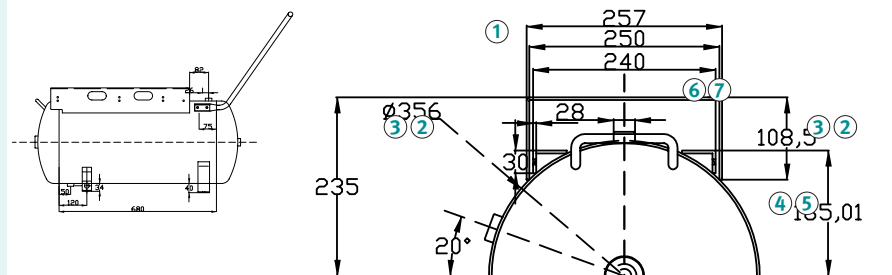

ACDB 75/13 H OK AD 2000 ohne Konsole

75l liegend

Liegende Ausführung

Typ	Druck	Behälter-	Gewicht	Art.-Nr.	€ zzgl. USt.
	bar	inhalt			
		l	kg		
ACDB 100/10 H OK AD 2000	10	100	36	2500106_AD	585,00
M ACDB 100/10 H MK mit Konsole	10	100	35,9	2500103	459,00
ACDB 100/15 H MK verzinkt mit Konsole	15	100	36	2500116	579,00

Armaturensatz, komplett für ACDB 100/10 H OK

Für Druckluft-

Druck	behälter	Art.-Nr.	€ zzgl. USt.
10 bar	100 l liegend	2500574	150,00
Stück	Typ		
①	1	Sicherheitsventil 3/8" 10 bar	
②	2	Reduziernippel R 2"(AG)-Rp 1/2"(IG)	
③	2	Kugelhahn 1/2" IG/AG	
④	1	Winkel 90° 3/8" IG/AG	
⑤	1	Kugelhahn 3/8" IG/AG	
⑥	1	Reduziernippel R 3/4"(AG)-RP 1/4"(IG)	
⑦	1	Manometer 1/4" 0-16 bar, waagrecht	

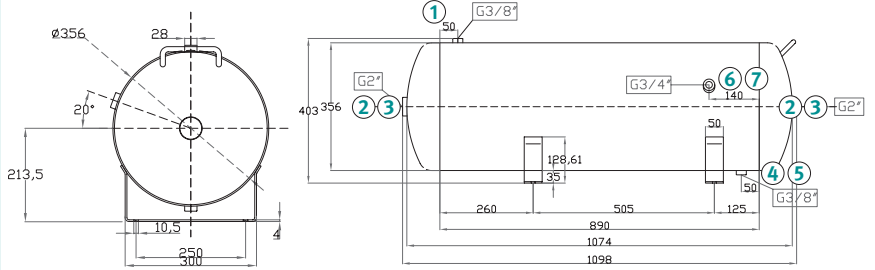

ACDB 100/10 H OK ohne Konsole AD 2000

Armaturensatz, komplett für M ACDB 100/10 H MK

Für Druckluft-

Druck	behälter	Art.-Nr.	€ zzgl. USt.
10 bar	100 l liegend	2500573	135,00
Stück	Typ		
①	1	Sicherheitsventil 3/8" 10 bar	
②	2	Kugelhahn 1/2" IG/AG	
③	1	Winkel 90° 3/8" IG/AG	
④	1	Kugelhahn 3/8" IG/AG	
⑤	1	Reduziernippel R 3/4"(AG)-RP 1/4"(IG)	
⑥	1	Manometer 1/4" 0-16 bar, waagrecht	

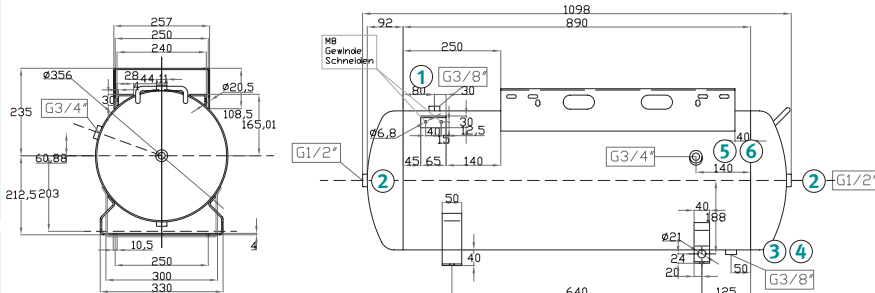

M ACDB 100/10 H MK mit Konsole
ACDB 100/15 H MK verzinkt mit Konsole

Armaturensatz, komplett für ACDB 100/15 H MK

Für Druckluft-

Druck	behälter	Art.-Nr.	€ zzgl. USt.
15 bar	100 l liegend	2500575	135,00
Stück	Typ		
①	1	Sicherheitsventil 3/8" 15 bar	
②	2	Kugelhahn 1/2" IG/AG	
③	1	Winkel 90° 3/8" IG/AG	
④	1	Kugelhahn 3/8" IG/AG	
⑤	1	Reduziernippel R 3/4"(AG)-RP 1/4"(IG)	
⑥	1	Manometer 1/4" 0-25 bar, waagrecht	

Zubehör	Art.-Nr.	€ zzgl. USt.
Radachse L: 495 mm	2500967	0,00
PU-Schaum Rad Ø260 x 20 mm	2505629	0,00
Lenkrolle mit Metallbremse	2505562	0,00

Liegende Ausführung

Typ	Druck	Behälter-	Gewicht	Art.-Nr.	€ zzgl. USt.
	bar	inhalt			
		l	kg		
ACDB 200/10 H verzinkt AD 2000	10	200	90	2500203	789,00

Armaturensatz, komplett für ACDB 200/10 H

Für Druckluft-

Druck	behälter	Art.-Nr.	€ zzgl. USt.
10 bar	200 l liegend	2500576	200,00
Stück	Typ		
①	1	Sicherheitsventil 3/8" 10 bar	
②	2	Reduziernippel R 2"(AG)-Rp 1 1/4"(IG)	
③	2	Kugelhahn 1 1/4" IG/AG	
④	1	Winkel 90° 3/8" IG/AG	
⑤	1	Kugelhahn 3/8" IG/AG	
⑥	1	Reduziernippel R 3/4"(AG)-RP 1/4"(IG)	
⑦	1	Manometer 1/4" 0-16 bar, waagrecht	

Zubehör	Art.-Nr.	€ zzgl. USt.
Radachse L: 675 mm	2500968	0,00
PU-Schaum Rad Ø260 x 20 mm	2505629	0,00
Lenkrolle mit Metallbremse	2505562	0,00

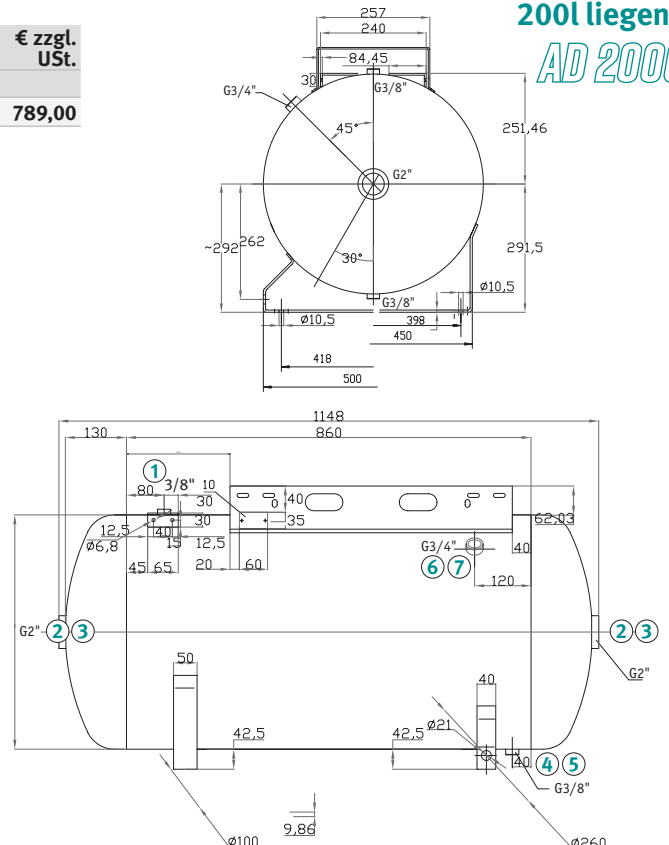

Druckluftbehälter

Liegende Ausführung (AD 2000)

Typ	Druck bar	Behälter- inhalt l	Gewicht ca. kg	Art.-Nr.	€ zzgl.
					USt.
ACDB 270/10 H verzinkt	10	270	74	2500269	915,00
ACDB 270/15 H verzinkt	15	270	84	2500299	1.055,00

270l liegend
AD 2000

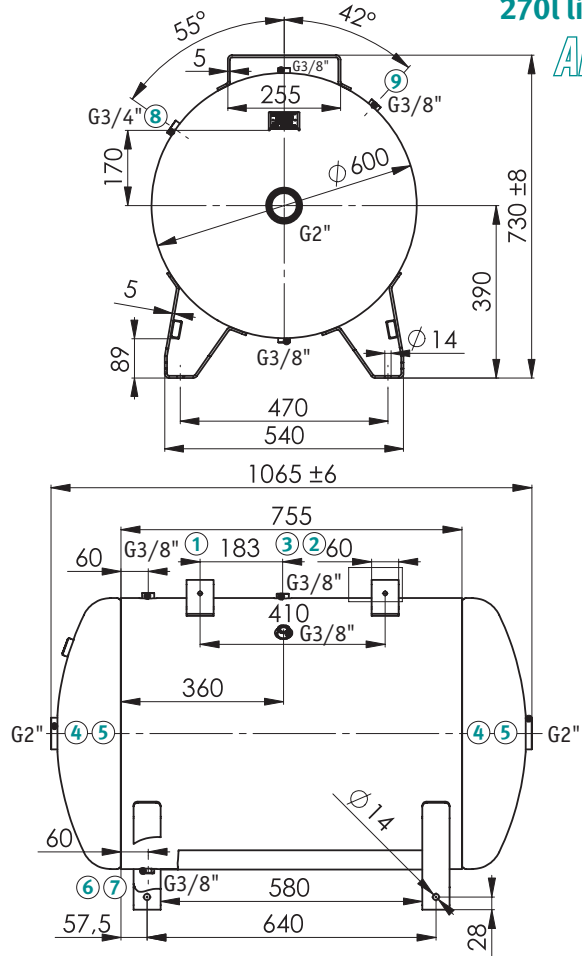

Armaturensatz, komplett für ACDB 270/10 H

Für Druckluft- behälter			
Druck	behälter	Art.-Nr.	€ zzgl. USt.
10 bar	270 l liegend	2500577	205,00
Stück	Typ		
①	1	Sicherheitsventil 3/8\" 10 bar	
②	1	Manometer 1/4\" 0-16 bar, senkrecht	
③	1	Reduziernippel R 3/8\"(AG)-Rp 1/4\"(IG)	
④	2	Reduziernippel R 2\"(AG)-Rp 1 1/4\"(IG)	
⑤	2	Kugelhahn 1 1/4\" IG/AG	
⑥	1	Winkel 90° 3/8\" IG/AG	
⑦	1	Kugelhahn 3/8\" IG/AG	
⑧	1	Blindstopfen 3/4\"	
⑨	1	Blindstopfen 3/8\"	

Armaturensatz, komplett für ACDB 270/15 H

Für Druckluft- behälter			
Druck	behälter	Art.-Nr.	€ zzgl. USt.
15 bar	270 l liegend	2500578	205,00
Stück	Typ		
①	1	Sicherheitsventil 3/8\" 15 bar	
②	1	Manometer 1/4\" 0-25 bar, senkrecht	
③	1	Reduziernippel R 3/8\"(AG)-Rp 1/4\"(IG)	
④	2	Reduziernippel R 2\"(AG)-Rp 1 1/4\"(IG)	
⑤	2	Kugelhahn 1 1/4\" IG/AG	
⑥	1	Winkel 90° 3/8\" IG/AG	
⑦	1	Kugelhahn 3/8\" IG/AG	
⑧	1	Blindstopfen 3/4\"	
⑨	1	Blindstopfen 3/8\"	

Liegende Ausführung (AD 2000)

Typ	Druck bar	Behälter- inhalt l	Gewicht ca. kg	Art.-Nr.	€ zzgl.
					USt.
ACDB 500/10 H verzinkt	10	500	100	2500500	1.279,00
ACDB 500/15 H verzinkt	15	500	125	2500505	1.339,00

500l liegend
AD 2000

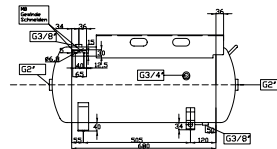
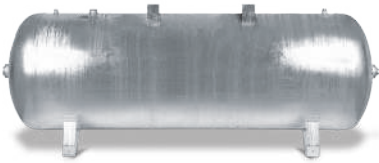

Armaturensatz, komplett für ACDB 500/10 H

Für Druckluft- behälter			
Druck	behälter	Art.-Nr.	€ zzgl. USt.
10 bar	500 l liegend	2500579	190,00
Stück	Typ		
①	1	Sicherheitsventil 3/4\" 10 bar	
②	1	Manometer 1/2\" 0-16 bar, senkrecht	
③	2	Reduziernippel R 2\"(AG)-Rp 1 1/4\"(IG)	
④	2	Kugelhahn 1 1/4\" IG/AG	
⑤	1	Winkel 90° 3/8\" IG/AG	
⑥	1	Kugelhahn 3/8\" IG/AG	
⑦	1	Blindstopfen 3/8\"	

Armaturensatz, komplett für ACDB 500/15 H

Für Druckluft- behälter			
Druck	behälter	Art.-Nr.	€ zzgl. USt.
15 bar	500 l liegend	2500580	190,00
Stück	Typ		
①	1	Sicherheitsventil 3/4\" 15 bar	
②	1	Manometer 1/2\" 0-25 bar, senkrecht	
③	2	Reduziernippel R 2\"(AG)-Rp 1 1/4\"(IG)	
④	2	Kugelhahn 1 1/4\" IG/AG	
⑤	1	Winkel 90° 3/8\" IG/AG	
⑥	1	Kugelhahn 3/8\" IG/AG	
⑦	1	Blindstopfen 3/8\"	

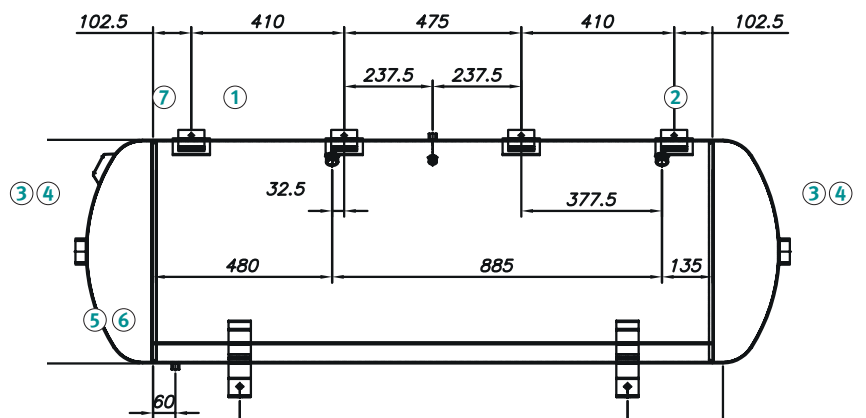

Stehende Ausführung (AD 2000)

Typ	Druck	Behälter-	Gewicht	Art.-Nr.	€ zzgl. USt.
	bar	inhalt			
		l	kg		
AC DB 270/10 V verzinkt	10	270	130	2500271	1.019,00
AC DB 270/15 V verzinkt	15	270	90	2500275	1.149,00

270l stehend
AD 2000

Armaturensatz, komplett für AC DB 270/10 V

Für Druckluft-

Druck	behälter	Art.-Nr.	€ zzgl. USt.
10 bar	270 l stehend	2500581	165,00

Stück	Typ
① 3	Reduziernippel R 2"(AG)-Rp 1/2"(IG)
② 1	Sicherheitsventil 1/2" 10 bar
③ 1	Manometer 1/2" 0-16 bar, senkrecht
④ 2	Kugelhahn 3/4" IG/AG
⑤ 1	Winkel 90° 1/2" IG/AG
⑥ 1	Kugelhahn 1/2" IG/AG
⑦ 2	Blindstopfen 3/4"
⑧ 2	Blindstopfen 3/8"

Armaturensatz, komplett für AC DB 270/15 V

Für Druckluft-

Druck	behälter	Art.-Nr.	€ zzgl. USt.
15 bar	270 l stehend	2500582	165,00

Stück	Typ
① 3	Reduziernippel R 2"(AG)-Rp 1/2"(IG)
② 1	Sicherheitsventil 1/2" 15 bar
③ 1	Manometer 1/2" 0-25 bar, senkrecht
④ 2	Kugelhahn 3/4" IG/AG
⑤ 1	Winkel 90° 1/2" IG/AG
⑥ 1	Kugelhahn 1/2" IG/AG
⑦ 2	Blindstopfen 3/4"
⑧ 2	Blindstopfen 3/8"

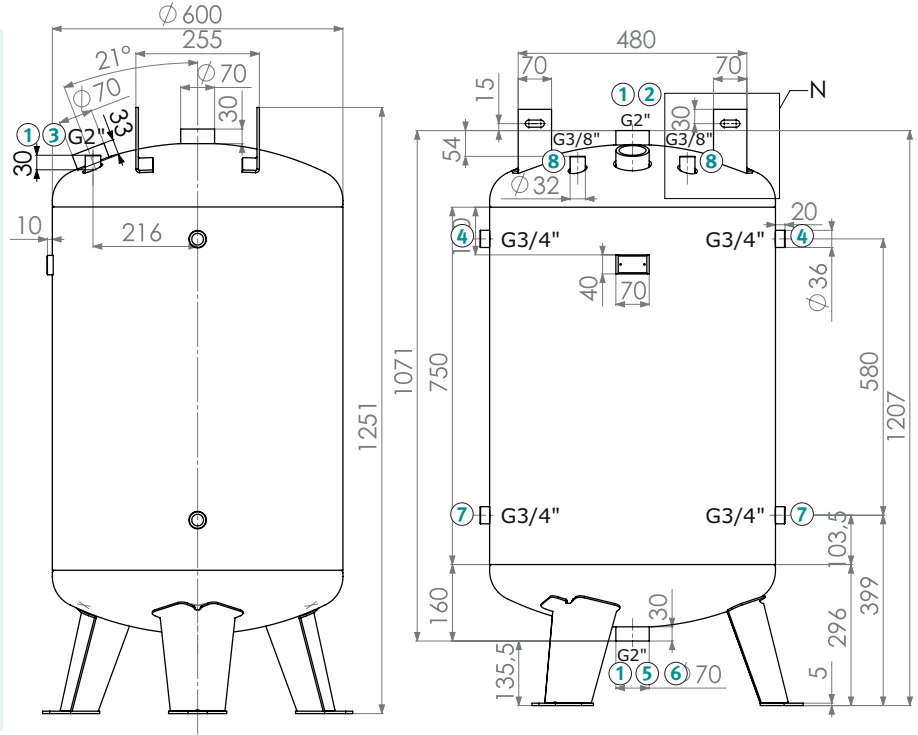

Bauteile für Druckluftanlagen



Dichtband Teflon	Art.-Nr.	€ zzgl. USt.
12 x 12 mm x 0,1 mm, 60 g/m ² (VE 10)	2500020	1,29/Stück



Blindstopfen aus Messing	Art.-Nr.	€ zzgl. USt.
Blindstopfen 1/8"	VE25 2200211	8,29
Blindstopfen 1/4"	VE25 2200212	1,52
Blindstopfen 3/8"	VE25 2200213	4,69
Blindstopfen 1/2"	VE25 2200214	5,85



Blindstopfen aus Stahl, verzinkt	Art.-Nr.	€ zzgl. USt.
Blindstopfen 1 1/4"	VE1 020113136	0,00
Blindstopfen 1 1/2"	VE1 020113137	0,00
Blindstopfen 2"	VE1 020113138	0,00
Blindstopfen 2 1/2"	VE1 020113139	0,00



Verschlusssschraube	Art.-Nr.	€ zzgl. USt.
Verschlusssschraube G 1/4" mit Innensechskant nach ISO 228-1, Messing CW614N / SW22	02025292	0,00
Verschlusssschraube G 3/8" Messing, mit Innensechskant 8 mm nach ISO 228-1, Messing CW614N / SW8	02011132	0,00
Verschlusssschraube G 1/2" Außensechskant nach ISO 228-1, Messing CW614N / SW24	02011179	0,00
Verschlusssschraube G 3/4" Außengewinde zylindrisch / Messing vernickelt / SW 17	02025299N	0,00
Verschlusssschraube G 1" Messing vernickelt; außen zylindrisch nach ISO 228-1 / SW 36	020111407	0,00

BAUTEILE FÜR DRUCKLUFTANLAGEN



Druckluft Energiesparer - Druckluft und Energie einsparen

Sperrt nach Ende des Arbeitstages den Druckluftbehälter vom restlichen Luftnetz ab, Druckluftinhalt im Behälter bleibt erhalten
 Öffnet automatisch zum eingestellten Schichtbeginn und schließt zum Schichtende
 Mehrere Schichten täglich einstellbar – dank Mikroprozessorsteuerung und 7-Tage Programm
 Langsame 90° Kugeldrehung in 30 Sekunden bei G1 bzw. 105 Sekunden bei G2 vermeidet Druckschlag beim Öffnen und Schließen
 Mit FPM Dichtungen und Edelstahl-Kugel
 Messingvernickeltes Ventilgehäuse
 24 Stunden Timer-Display
 Betriebstemperatur: 0 °C bis + 60 °C
 Betriebsspannung: 115 V oder 230 V AC/DC 50 / 60 Hz
 Stromverbrauch: 7 W während Zyklusumschaltung
 Max. Temperatur: 50 °C Umgebungstemperatur, 100 °C Mediumtemperatur
 Druckbereich: 0 bis 16 bar
 Schutzklasse: IP 54



Energiesparer G1

Energiesparer G2

Typ	Art.-Nr.	€ zzgl. USt.
Energiesparer G1, Anschluss : IG 1"	2150001	365,00
Energiesparer G2, Anschluss : IG 2"	2150003	829,00

Option Fernsteuerung für Aircraft Energiesparer

Passend für Art.-Nr. 2100001 und 2150003



Typ	Art.-Nr.	€ zzgl. USt.
Fernsteuerung mit 5 m Kabel	2150002	199,00

Kugelhähne

Geeignet für Druckluft mit vollem freien Durchgang
 Temperaturbeständig von -20 °C bis +180 °C



Typ	Art.-Nr.	€ zzgl. USt.	
R 3/8" IG	3/8" IG	2507710	6,95
R 3/8" IG	3/8" AG	2507711	7,55
R 1/2" IG	1/2" IG	2507712	8,05
R 1/2" IG	1/2" AG	2507714	8,65
R 3/4" IG	3/4" IG	2507715	13,75
R 3/4" IG	3/4" AG	2507716	14,65
R 1" IG	1" IG	2507720	21,55
R 1" IG	1" AG	2507721	16,00
R 1 1/4" IG	1 1/4" IG	2507725	34,25
R 1 1/4" IG	1 1/4" AG	2507726	25,00
R 1 1/2" IG	1 1/2" IG	2507730	50,25
R 1 1/2" IG	1 1/2" AG	2507731	37,00
R 2" IG	2" AG	2507741	59,00

Sicherheits-Standpalette SSP



Typ	Art.-Nr.	€ zzgl. USt.
1200 x 800 x 140 mm	2030103	299,00

Elektromagnetische Anlaufentlastung 24V AC



Typ	Art.-Nr.	€ zzgl. USt.
stromlos geschlossen	2506015	99,00
stromlos geöffnet	2506017	119,00

Schalldämpfer für elektromagnetische Anlaufentlastung

Aus Sinterbronze



Typ	Art.-Nr.	€ zzgl. USt.
Schalldämpfer 3/8"	020113346	0,00

Stern-Dreieck-Schalter

Anschlussfertig, komplett verdrahtet im Wandmontagekasten
 Inkl. Anschlusskabel zum Kompressor
 Gehäuse abschließbar, Schutzart IP 54
 Mit Betriebsstundenzähler
 Betrieb am Kompressor nur mit elektromagnetischer Anlaufentlastung 24 V AC stromlos geschlossen, Art.-Nr. 2506015



Typ	Art.-Nr.	€ zzgl. USt.
Stern-Dreieck-Schalter 400 Volt bis 7,5 kW Motoren	2506010	725,00

Bauteile für Druckluftanlagen

AIRCRAFT Grundlast-Wechselsteuerung

Für die Steuerung von zwei Kompressoren mit einer Leistung von je 4,0 oder 5,5 kW
 Zyklischer Wechsel von Grund- und Spitzenlastkompressor
 Zwei Betriebsstundenzähler integriert
 Druck-Ist-Wert-Erfassung durch Drucksensor 0 - 16 bar
 Motorschutz einstellbar
 Regelbarer Einschaltdruck
 Inklusive Ansteuerung für Entlastungsventile 24 V DC (z.B. Magentventil, Art.-Nr. 2506016, Magnetventile nicht im Lieferumfang)
 Inklusive Anschlussmöglichkeit für Sicherheitsschalter (z.B. CONDOR MDR2, Art.Nr. 2506214, Druckschalter nicht im Lieferumfang)



Typ	Art.-Nr.	€ zzgl. USt.
Grundlastwechsel-Steuerung	2506020	0,00

Kondensatablassventil



Typ	Art.-Nr.	€ zzgl. USt.
1/4"	2507307	2,58
3/8"	2507310	0,00

Rückschlagventile mit Anschluss für 6 mm Entlastungsleitung



Typ	Art.-Nr.	€ zzgl. USt.
RS-Ventil 1/2" AG x 3/8" AG	2507510	0,00
RS-Ventil 1/2" AG x 1/2" AG	2507512	0,00
RS-Ventil 3/4" AG x 3/4" AG	2507516	0,00

Haube mit Betriebsstundenzähler für Druckschalter



Typ	Art.-Nr.	€ zzgl. USt.
passend für Modell CONDOR MDR 3	2506301	0,00

Motorschutz



Typ	Art.-Nr.	€ zzgl. USt.
Motorschutz 2-Phasen, 4 Amp.	2506504	0,00
Motorschutz 2-Phasen, 7 Amp.	2506507	0,00
Motorschutz 2-Phasen, 10 Amp.	2506510	0,00
Motorschutz 1-Phasen, 10 Amp.	04105169	0,00
Motorschutz 1-Phasen, 12 Amp.	2506612	0,00
Motorschutz 1-Phasen, 14 Amp.	2506614	0,00

Manometer



Typ	Art.-Nr.	€ zzgl. USt.
Ø 40 mm, 1/8" hinten, 10 bar	2506440	0,00
Ø 50 mm, 1/8" seitlich, 10 bar	2506451	0,00
Ø 50 mm, 1/4" seitlich, 10 bar	2506452	0,00
Ø 50 mm, 1/4" hinten, 16 bar	2506450	0,00
Ø 63 mm, 1/4" hinten, 10 bar	2506460	0,00
Ø 63 mm, 1/4" hinten, 15 bar	2506465	0,00

Sicherheitsventile / Überdruckventile Kategorie IV CE 97/23



Typ	Art.-Nr.	€ zzgl. USt.
10 bar 1/4" AG, 1170 NI/min	2507210	0,00
13 bar 1/4" AG, 3070 NI/min	2507213	0,00
15 bar 1/4" AG, 4400 NI/min	2507215	0,00
10 bar 3/8" AG, 3050 NI/min	2507121	0,00
15 bar 3/8" AG, 4400 NI/min	2507124	0,00
10 bar 1/2" AG, 3970 NI/min	2507126	0,00
15 bar 1/2" AG, 5790 NI/min	2507127	0,00
10 bar 3/4" AG, 10900 NI/min	2507128	0,00
15 bar 3/4" AG, 24850 NI/min	2507129	0,00



MDR 2



MDR 3



MDR 4

Druckschalter	Ausführung	Schaltvermögen kW	Anschluss vertikal "	Anschlüsse horizontal "	Ausschalt- druck bar	Ausschalt- druck voreingestellt bar	Motorschutz- ein- setz	Art.-Nr.	€ zzgl. USt.
MDR 2 / 11 bar Ein- / Ausschalt- druck einstellbar Mit Ein- Ausschalter 2-polig (Öffner) Inklusive Entlastungsventil	Wechselstrom	2,2	3/8	3 x 1/4	4 - 12	6 - 8	nein	2506214	0,00
MDR 4 / 16 A / 8-16 bar Ein- / Ausschalt- druck einstellbar	Drehstrom	5,5	1/4	3 x 1/4	6 - 16	7,8 - 9,8	nein	2506300	0,00
MDR 3 / 4-6,3 A / 11 bar Mit Ein- Ausschalter	Drehstrom	5,5	3/8	3 x 1/4	4 - 11	7,8 - 9,8	ja	2506303	0,00
MDR 3 / 6,3-10 A / 11 bar 3-polig (Öffner)	Drehstrom	7,5	3/8	3 x 1/4	4 - 11	7,8 - 9,8	ja	2506304	0,00
MDR 3 / 10-16 A / 11 bar Inklusive Entlastungsventil	Drehstrom	7,5	3/8	3 x 1/4	4 - 11	7,8 - 9,8	ja	2506305	0,00
MDR 3 / 10-16 A / 16 bar	Drehstrom	7,5	3/8	3 x 1/4	6 - 16	10,8 - 12,8	ja	2506307	0,00

Push-in-Stecker für 8 mm Leitung



Anschluss	Bauart	Bar max.	Art.-Nr.	€ zzgl. USt.
1/8" AG x 8 mm	gerade	15	020109116	0,00
2 x 8 mm	gerade	15	020109795	0,00
2 x 8 mm	Winkel	16	020108756	0,00
① 3/8" AG x 8 mm	Winkel	16	020108620	0,00
② 1/4" AG x 8 mm	gerade	16	020108588	0,00
③ 3 x 8 mm	T-Stück	16	020108764	0,00

Push-in-Stecker für 6 mm Leitung



Anschluss	Bauart	Bar max.	Art.-Nr.	€ zzgl. USt.
① 1/8" AG x 6 mm	gerade	15	020109115	0,00
② 1/8" AG x 6 mm	Winkel	15	020109262	0,00
1/4" AG x 6 mm	gerade	16	020108587	0,00

Push-in-Stecker für 4 mm Leitung



Anschluss	Bauart	Bar max.	Art.-Nr.	€ zzgl. USt.
① 1/8" AG x 4 mm	gerade	16	020108856	0,00
M5 AG x 4 mm	Winkel	15	020109259	0,00
② M5 AG x 4 mm	T-Stück	15	020109471	0,00
M5 AG x 4 mm	gerade	16	020108854	0,00

Polyamid Leitungen Meterware



Typ	Art.-Nr.	€ zzgl. USt.
Ø 4mm außen, max. 49 bar	020194139	0,00/m
Ø 6mm außen, max. 27 bar	020113523	0,00/m
Ø 8mm außen, max. 21 bar	020194169	0,00/m

Panzerschläuche

- Für den Anschluss von Kompressoren an Druckluftbehältern oder Leitungssysteme mit lösbarem Doppelnippel
- Je ein Anschluss mit Innen- und Außengewinde

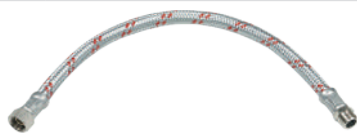

IG/AG	Länge	Betriebsdruck	Art.-Nr.	€ zzgl. USt.
3/8"	400 mm	15 bar	2507610	0,00
3/8"	570 mm	15 bar	2507612	0,00
1/2"	500 mm	15 bar	2507615	0,00
1/2"	1500 mm	15 bar	2507617	19,59
3/4" 1)	550 mm	15 bar	2507621	0,00
3/4" 1)	630 mm	15 bar	2507622	0,00
3/4" 1)	800 mm	15 bar	2507624	0,00
3/4" 1)	1500 mm	15 bar	2507625	29,90

1) Bitte beachten: Artikel 2507650: Dichtung 3/4" wird zwingend benötigt und bei Bestellung automatisch hinzugefügt

Schraubensicherung

- Mittelfest für Spalt 0,05 - 0,25



Typ	VE	Art.-Nr.	€ zzgl. USt.
Schraubensicherung 10 g	1	2500022	8,90
Schraubensicherung 50 g	1	2500023	25,90
Schraubensicherung 250 g	1	2500024	82,50

Laufräder / Radachsen



Typ	Art.-Nr.	€ zzgl. USt.
① Lenkrolle mit Metallbremse	2505562	0,00
Radachse 460 mm für 50 l Behälter	2500966	0,00
Radachse 495 mm für 75 und 100 l Behälter	2500967	0,00
Radachse 675 mm für 200 l Behälter	2500968	0,00
Starlockkappe für Radachse Ø 20 mm	2505505	0,00
② PU-Schaum Rad Ø260 x 20 mm, pannensicher	2505629	0,00

Schwingelemente zum Unterbau unter Behälter, Aggregate etc.



Typ	Art.-Nr.	€ zzgl. USt.
Nivellierteller SE1 (120 x 32 mm/M 12)	3381012	0,00
Gummischwingelement		
SE 2 (70 x 40 mm einseitiges Gewinde M10x20)	2505648	13,90
SE 3 (70 x 38 mm beidseitiges Gewinde M10)	2505650	13,90
SE 4 (30 x 20 mm beidseitiges Gewinde M8)	2505630	3,50
SE 5 (30 x 20 mm einseitiges Gewinde M8x15)	2505663	3,50

Schutzgitter Metall

für Modelle ab Baujahr 2009



Typ	Art.-Nr.	€ zzgl. USt.
570 x 780 mm, für stationäre Modelle	2501211	0,00
380 x 600 mm für 50 l Behälter	2501215	0,00
470 x 730 mm für 100 l Behälter	2501218	0,00

Öle



Typ	Art.-Nr.	€ zzgl. USt.
Spezialöl RoOil Simco 32 E für Airboy Silence 50 Pro 0,5 l Flasche	2500016	24,90
Spezialöl RSX 100 für Rotal-Kolbenkompressoren 1 l Flasche	2500017	0,00
Mineralöl 20W-30 für Kolbenkompressoren 1 l Flasche	2500012	11,90
5 l Kanister	2500015	49,90
Rot-Energy-Plus, 46 cSt, 1 Kanister 3,75 l	0600000018A	117,00
Mineralöl ROTAR ECOFLUID 46 für Schraubenkompressoren		
Mineralöl ROTAR ECOFLUID 46 3,8l	0600000020	0,00
Mineralöl ROTAR ECOFLUID 46 20l	0600000021	0,00
Mineralöl ROTAR ECOFLUID 46 210l Fass	0600000022	0,00

Luftfiltereinsatz für Schraubenkompressoren

Typ	Art.-Nr.	€ zzgl. USt.
Luftfiltereinsatz 31 - 55 kW	0017083000	0,00
Luftfiltereinsatz 1000 h	0017092000	0,00
Luftfiltereinsatz 1000 h	0017093000	0,00
Luftfiltereinsatz 18,5 - 22 kW	0017101000	0,00



Bauteile einer Druckluftstation



Modell	A-K-MAX 7.5-10
Art.Nr.	2095404.2
zzgl. USt.	5.560,00



Modell	DB VZ 500/11 V
Art.Nr.	2500650
zzgl. USt.	1.759,00

- Behälter verzinkt**
- ▶ Ohne Armaturensatz
 - ▶ 500 l stehend
 - ▶ Höchstdruck: 11 bar
 - ▶ 690 x 640 x 1950 mm

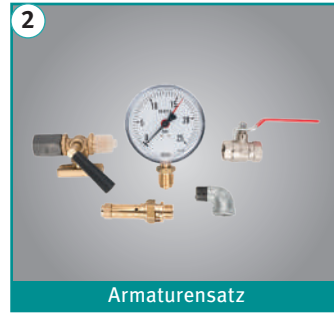

Modell	Armaturensatz für DB VZ 500/11 V
Art.Nr.	2500530
zzgl. USt.	235,00

- ▶ Reduziernippel 1½"(AG) – ¾"(IG)
- ▶ Sicherheitsventil ¾" 10 bar
- ▶ 2 St. Blindstopfen 1¼"
- ▶ Reduziernippel 1"(AG) – ½"(IG)
- ▶ 2 St. Winkel 90° ½" IG/AG
- ▶ Manometer ½" 0-16 bar
- ▶ Blindstopfen ½"
- ▶ Dreiwegekugelhahn ½"
- ▶ 2 St. Kugelhahn 1¼" IG/AG
- ▶ Reduziernippel 1½"(AG) – ½"(IG)



Modell	AMD	AIED
Art.Nr.	2059080	2059075
zzgl. USt.	110,90	100,90



Modell	ACKL 0155B
Art.Nr.	2053012
zzgl. USt.	169,90

- ▶ Volumenstrom: 2.557 l/min.
- ▶ Luftanschluss: ½"
- ▶ max. Betriebsdruck: 16 bar



Modell	AFF 0078
Art.Nr.	2053232
zzgl. USt.	133,90

- AAF 0078 bis zu 0,1 µm**
- ▶ Volumenstrom: 1.300 l/min.
 - ▶ Luftanschluss: ½"
 - ▶ Volumenstrom: 7 bar



Modell	ANF 0078
Art.Nr.	2053432
zzgl. USt.	133,90

- ANF 0078 bis zu 0,01 µm**
- ▶ Volumenstrom: 1.300 l/min.
 - ▶ Luftanschluss: ½"
 - ▶ Volumenstrom: 7 bar



Modell	AAF 0078
Art.Nr.	2053532
zzgl. USt.	115,90

- AAF 0078 bis zu 0,005 mg/m³**
- ▶ Volumenstrom: 1.300 l/min.
 - ▶ Luftanschluss: ½"
 - ▶ Volumenstrom: 7 bar





Kondensataufbereiter zur
Öl-Wasser-Trennung

Modell	WOS 1
Art.Nr.	2058210
zzgl. USt.	165,00
Modell	WOS 2
Art.Nr.	2058220
zzgl. USt.	199,00
Modell	WOS 8
Art.Nr.	2058240
zzgl. USt.	605,00



G1 G2
Druckluft-Energiesparer

Modell	G1	G2
Art.Nr.	2150001	2150003
zzgl. USt.	365,00	829,00

Energiesparer

► Öffnet und schließt automatisch.
Druckbereich 0 - 16 bar

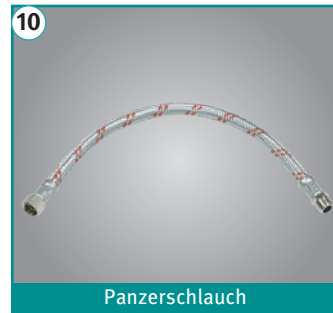

Panzerschlauch

Modell	Panzerschlauch 1/2"
	1500 mm / 15 bar
Art.Nr.	2507617
zzgl. USt.	19,59

Modell	Panzerschlauch 3/4"
	1500 mm / 15 bar
Art.Nr.	2507625
zzgl. USt.	29,90



Bypass

Modell	Bypass 1/2"
Art.Nr.	2041700
zzgl. USt.	135,00

Modell	Bypass 3/4"
Art.Nr.	2041701
zzgl. USt.	135,00

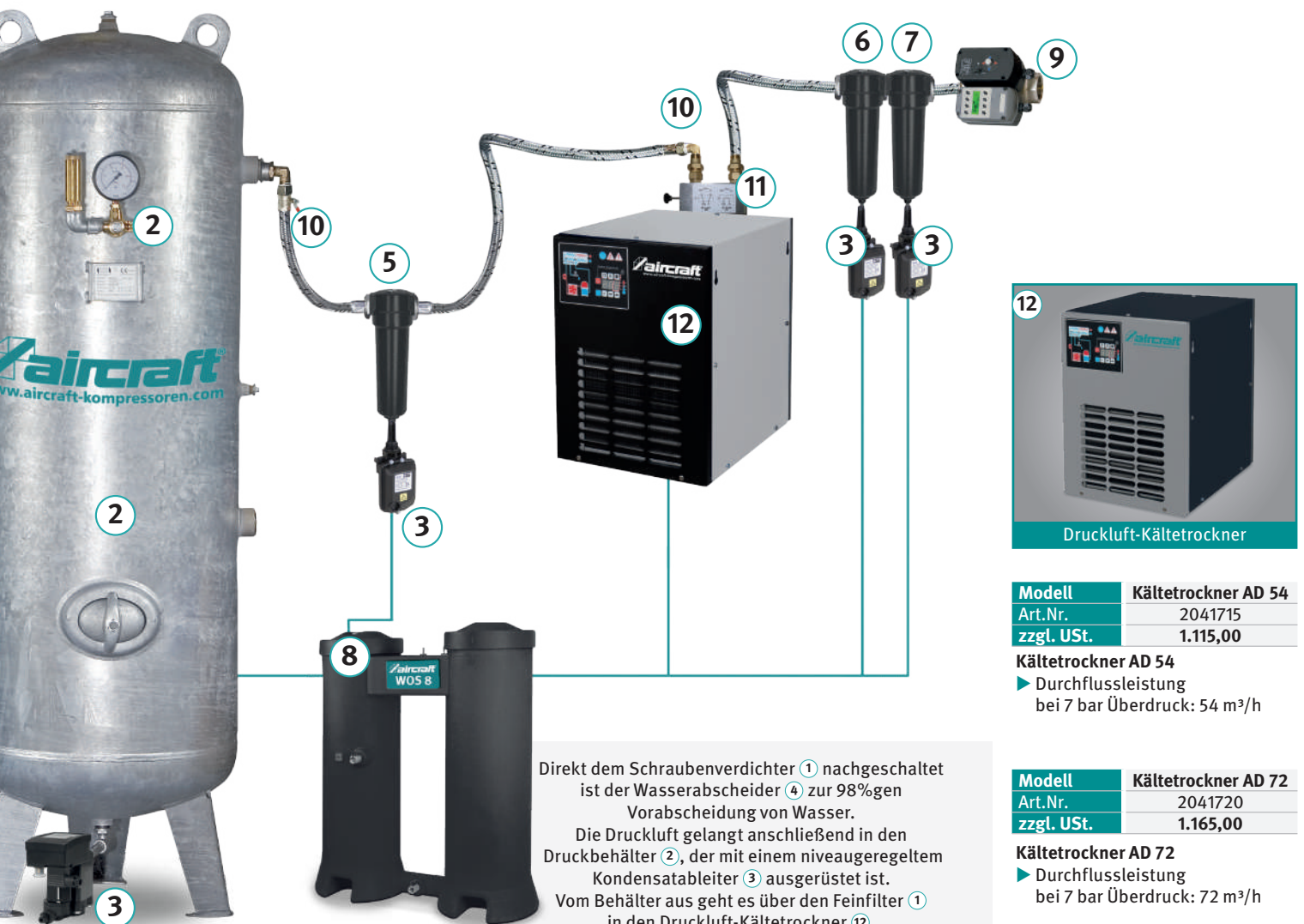

Direkt dem Schraubenverdichter ① nachgeschaltet ist der Wasserabscheider ④ zur 98%igen Vorabscheidung von Wasser.

Die Druckluft gelangt anschließend in den Druckbehälter ②, der mit einem niveaugeregeltem Kondensatableiter ③ ausgerüstet ist.

Vom Behälter aus geht es über den Feinfilter ① in den Druckluft-Kältetrockner ⑫.

Je nach Bedarf folgen noch Nanofilter ⑥ zur Abscheidung feinsten Partikel und/oder Aktivkohlefilter ⑦ zur Abscheidung selbst von Öldämpfen, Geruchs- und Geschmacksstoffen.

Es können auch Schrauben- und Kolbenverdichter in einem System kombiniert eingesetzt werden, um Spitzenlasten abzudecken.

Unsere passenden Beistellkompressoren der Serie Airprofi BK finden Sie in diesem Katalog.



Druckluft-Kältetrockner

Modell	Kältetrockner AD 54
Art.Nr.	2041715
zzgl. USt.	1.115,00

Kältetrockner AD 54

► Durchflussleistung bei 7 bar Überdruck: 54 m³/h

Modell	Kältetrockner AD 72
Art.Nr.	2041720
zzgl. USt.	1.165,00

Kältetrockner AD 72

► Durchflussleistung bei 7 bar Überdruck: 72 m³/h

Modell	Kältetrockner AD 108
Art.Nr.	2041725
zzgl. USt.	1.319,00

Kältetrockner AD 108

► Durchflussleistung bei 7 bar Überdruck: 108 m³/h

Druckluft-Qualitätsklassen nach ISO8573-1:

Klasse	Feststoffpartikel			Feuchtigkeit und flüssiges Wasser	Öl
	Maximale Anzahl Partikel pro Kubikmeter as a als Funktion der Partikelgröße ⁽¹⁾			Drucktaupunkt	Gesamtkonzentration Öl ⁽¹⁾ (Flüssigkeit, Aerosol und Wasserdampf)
	0,1 µm < d ≤ 0,5 µm	0,5 µm < d ≤ 1,0 µm	1,0 µm < d ≤ 5,0 µm	°C	mg/m ³
0	Wie vom Gerätebenutzer oder Lieferanten angegeben und strenger als Klasse 1				
1	≤ 20.000	≤ 400	≤ 10	≤ -70	≤ 0,01
2	≤ 400.000	≤ 6.000	≤ 100	≤ -40	≤ 0,1
3	nicht festgelegt	≤ 90.000	≤ 1.000	≤ -20	≤ 1
4	nicht festgelegt	nicht festgelegt	≤ 10.000	≤ +03	≤ 5
5	nicht festgelegt	nicht festgelegt	≤ 100.000	≤ +07	nicht festgelegt
6				≤ ±10	
Massenkonzentration ⁽¹⁾ - C _p				Flüssigwassergehalt ⁽¹⁾ - C _w	
	mg/m ³			g/m ³	
6	0 < C _p ≤ 5				nicht festgelegt
7	5 < C _p ≤ 10			C _w ≤ 0,5	nicht festgelegt
8	nicht festgelegt			0,5 ≤ C _w ≤ 5	nicht festgelegt
9	nicht festgelegt				nicht festgelegt
x	C _p > 10				> 5

Um eine Klassenbezeichnung zu berechnen muss jeder Größenbereich und jede Partikelanzahl innerhalb einer Klasse erfüllt werden.

(1) Bei Referenzbedingungen: Lufttemperatur von 20 °C, absoluter Luftdruck von 1 bar, relativer Wasserdampfdruck 0 bar.

Legende:

- 1 Kompressor
- 2 Kondensatabscheider
- 3 Druckbehälter
- 4 Kältetrockner/Adsorptionstrockner
- 5 Kondensatableiter
- 6 Filter
- 7 Aktivkohle Adsorber
- 8 Öl/Wasser-Trenner

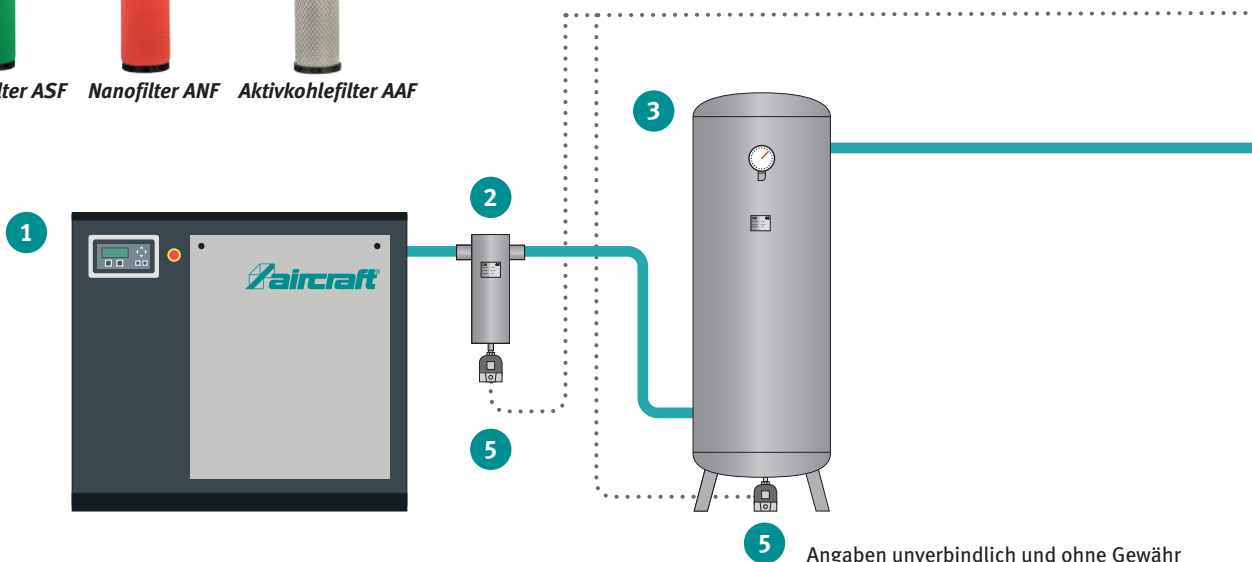

Druckluft-Qualitätsklassen

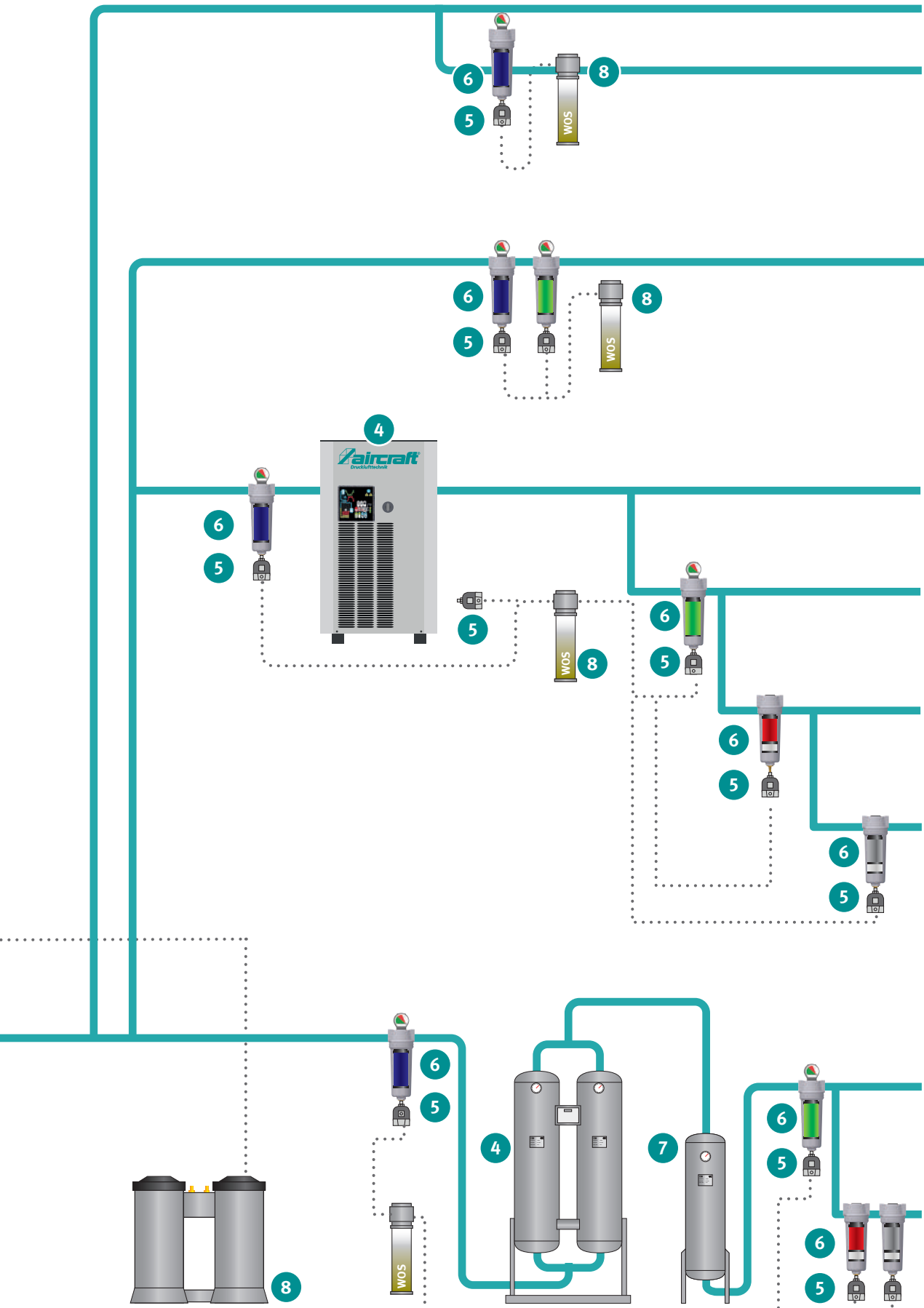

Partikel	Wasser	öl
X	X	X
2	7	X
Allgemeine Produktionsanwendungen		
1	7	2
Allgemeine Produktionsanwendungen		
2	4	2
Anlagen-Bauteile		
1	4	2
Werkzeugluft		
1	4	1
Lackier-Anwendungen		
1	4	1
Atemluftanwendungen		
2	1-3	1
Allgemeine Produktionsanwendungen im Frostbereich		
1	1-3	1
Laser-Anwendungen		

Kolbenkompressoren

Schraubenkompressoren

Anlagen-Bauteile

Druckluftaufbereitung

Druckluftverteilung

Werkzeuge

ZYKLON- UND WASSERABSCHEIDER DRUCKLUFTARMATUREN



AIRCRAFT Zyklon-Abscheider ACKL

- ▶ Zur hocheffizienten Abscheidung großer Kondensatmengen aus Druckluft- und Vakuumsystemen
- ▶ Einbau zwischen Kompressor und Druckluftbehälter



- ▶ Filtergehäuse aus Aluminium und innen eloxiert
- ▶ Abscheidung von Kondensat (Wasser, Öl) und Schmutzpartikeln durch zentrifugale Beschleunigung der Druckluft



- ▶ Über den serienmäßigen Kondensatableiter mit Schwimmventil wird das Kondensat aus dem Wasserabscheider abgeschieden.
- ▶ Elektronischer Kondensatableiter nachrüstbar



Zyklonabscheider ACKL - max. Betriebsdruck 16 bar, Betriebstemperatur 1,5 bis 65 °C

Modell	Volumenstrom		Luftanschluss	Höhe in mm	Breite in mm	Filter kpl. Art.-Nr.	€ zzgl. USt.
	m³/h	l/min					
ACKL 0120B	120	1.980	3/8"	247	88	2053010	162,90
ACKL 0155B	155	2.557	1/2"	247	88	2053012	169,90
ACKL 0235B	235	3.877	3/4"	337	88	2053014	178,90
ACKL 0365B	365	6.022	1"	363	125	2053016	234,90
ACKL 0770B	770	12.705	1 1/2"	601	125	2053018	252,90

* Bei abweichenden Betriebsdruck multiplizieren Sie bitte den angegebenen Volumenstrom mit dem entsprechenden Korrekturfaktor.

Zubehör

! Eine große Auswahl an Kondensatableitern finden Sie auf den Seiten 174 - 175 dieses Katalogs.

Differenzdruckanzeige PD 16

- ▶ Zur Analyse des durch das Filterelement verursachten Druckabfalls im Druckluftsystem, Tausch des Filterelements bei Anzeige rot
- ▶ Max. Betriebsdruck: 16 bar, Drucklufttemperaturbereich: 1,5 - 65 °C



Typ	Art.-Nr.	€ zzgl. USt.
PD 16	2053060	21,50

Differenzdruckmanometer Serie MDM 60

- ▶ Anzeige, ob Filterelement noch funktionsfähig ist oder ausgetauscht werden muss - empfohlener Tausch des Filterelements ab Druckabfall von 0,6 bar (Anfang des roten Bereichs auf der Anzeige)
- ▶ Zur Montage auf der oberen Filter-Abdeckung
- ▶ Max. Betriebsdruck: 16 bar, Drucklufttemperaturbereich: 1,5 - 65 °C



MDM 60

Typ	Art.-Nr.	€ zzgl. USt.
MDM 60	2053062	49,50
MDM 60 C mit potenzialfreiem Alarm-Kontakt	2053066	68,90

Wandmontage-Sets für Wasserabscheider und Filter

- ▶ Zu Montage einer oder mehrerer miteinander verbundener Filter an der Wand

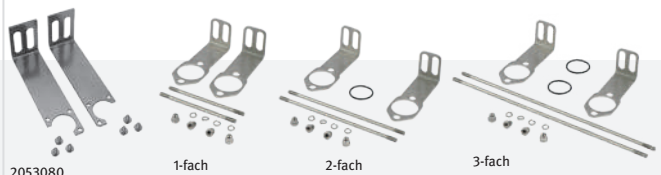

Typ	Art.-Nr.	€ zzgl. USt.
für Filter AFF0060 - 0120 3-Loch-Halterung	2053080	52,50
für Filter AFF0060 - 0510 3-Loch-Halterung	2053082	65,90
für Filter AFF0060 - 0120 1-fach 2-Loch-Halterung	2053100	63,90
für Filter AFF0060 - 0120 2-fach 2-Loch-Halterung	2053101	68,90
für Filter AFF0060 - 0120 3-fach 2-Loch-Halterung	2053102	72,90
für Filter AFF0198 - 0510 1-fach 2-Loch-Halterung	2053103	76,00
für Filter AFF0198 - 0510 2-fach 2-Loch-Halterung	2053104	81,00
für Filter AFF0198 - 0510 3-fach 2-Loch-Halterung	2053105	84,00

Verbindungs-Sets AK für Wasserabscheider und Filter

- ▶ Zur Verbindung von zwei Gehäusen miteinander
- ▶ Winkel zur Wandmontage im Lieferumfang
- ▶ Verbindungs-Set auch bei Gehäusen anderer Hersteller einsetzbar

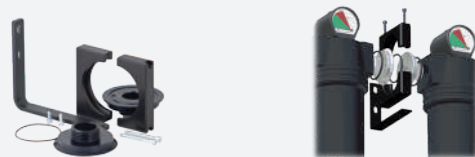

Typ	Art.-Nr.	€ zzgl. USt.
AK 3/8"	2053090	104,50
AK 1/2"	2053091	104,50
AK 3/4"	2053092	104,50
AK 1"	2053093	121,50
AK 1 1/2"	2053094	121,50

DRUCKLUFT-KÄLTETROCKNER



Druckluft-Kältetrockner Serie AD Die Investition, die sich schnell rechnet

Dass trockene Druckluft wirtschaftlich ist, liegt auf der Hand. Mit dem AIRCRAFT AD fällt diese Rechnung aber noch besser für Sie aus. Denn die Summe dieser Vorteile sorgt dafür, dass Sie Ihre Potenziale zur Kosteneinsparung schneller erreichen:

- ▶ Verbesserte Energieeffizienz dank besonders großer Wärmetauscherfläche
- ▶ Vermeidung von strömungungünstiger Umlenkung der Druckluft
- ▶ Vermeidung zusätzlicher Strömungswiderstände durch großzügig dimensionierte Druckluftanschlüsse - weniger Druckverlust
- ▶ Nahezu 100% Tröpfchenabscheidung dank intelligenter Konstruktion



Keine unnötigen Druckluftverluste durch integrierten, niveaugeregelten Kondensatableiter

Der konstruktive Aufbau des AIRCRAFT AD überzeugt durch Übersichtlichkeit und Zugänglichkeit. Die beiden einzigen Wartungsstellen, Kondensator und BEKOMAT®, sind durch große und leicht zu öffnende Abdeckungen erreichbar. So sind Wartungsarbeiten leicht durchzuführen.

Der Unterschied steckt im Detail

1) Warme, mit Feuchtigkeit gesättigte Druckluft wird bis auf eine Temperatur von +3°C heruntergekühlt. Der große Wärmetauscher begünstigt nicht nur eine besonders effektive Abkühlung, die Konstruktion senkt auch den Strömungswiderstand auf ein absolutes Minimum.

2) Anders als bei vielen üblichen Systemen strömt die Luft in einer abwärts gerichteten Bewegung durch den Wärmetauscher. Die Schwerkraft und das Profil wird zu einer besonders hohen Tröpfchen-Abscheidung von nahezu 99% genutzt. In dem sehr großen Kondensat-Sammelraum wird die Strömungsgeschwindigkeit stark herabgesetzt. Ein Mitreißen von bereits abgeschiedenen Tröpfchen wird so zuverlässig vermieden.

3) Vor dem Austritt aus dem Trockner wird die getrocknete, kalte Druckluft in einem Luft/Luft-Wärmetauscher wieder erwärmt. Hierbei wird die relative Luftfeuchtigkeit erheblich gesenkt und die eingesetzte Kälteleistung um bis zu 60% zurückgewonnen.

4) Das entstandene Kondensat wird unter Vermeidung von Druckluftverlusten durch den niveaugeregelten BEKOMAT® Kondensatabscheider aus dem AIRCRAFT AD Kältetrockner abgeleitet und kann zuverlässig mit Aufbereitungssystemen wie dem Öl/Wasser-Trennsystem ÖWAMAT® aufbereitet werden

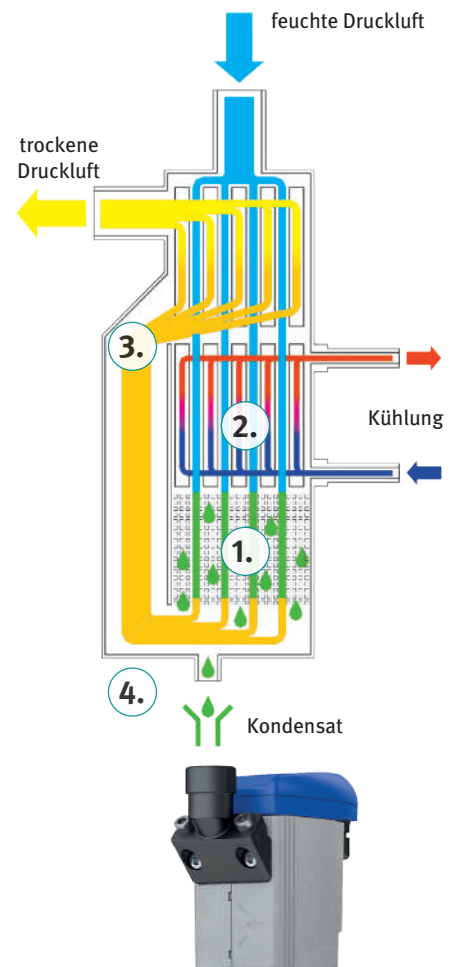

Einsparpotentiale nutzen - Wartungskosten verringern

Die Energiekosten machen im Vergleich zu den Investitionen den weitaus größten Teil der Gesamtkosten aus. Hier liegt daher auch das größte Einsparpotenzial.

Neben den geringeren Energiekosten senkt der AIRCRAFT AD Kältetrockner auch die Kosten für die Wartung dauerhaft.

Feuchtigkeit stellt bekanntlich die größte Gefahr für alle Komponenten dar, die mit ihr in Berührung kommen. Sie beginnt bereits bei relativer Druckluftfeuchte von rund 70%, denn schon bei diesen geringen Feuchtigkeitswerten bilden sich Bakterien. Ab 40% relativer Feuchte verstärkt sich der Korrosionsprozess dann überproportional.

In der Mehrzahl aller Anwendungsfälle beschränken sich die Anforderungen an die Kühlung und Trocknung der Gebrauchsdruckluft auf „normale Werte“: Kühlung bis nahe 0°C und somit ein fast 100%iges Kondensieren des in der Druckluft enthaltenen Wasserdampfes. Der

AIRCRAFT AD sorgt für die wirksame Trennung von Druckluft und Wasserdampf, sowie die sichere Abscheidung des Kondensats.

Die zuverlässige Kondensatableitung übernimmt ein BEKOMAT®. Der bewährte Standard in diesem Anwendungsbereich.

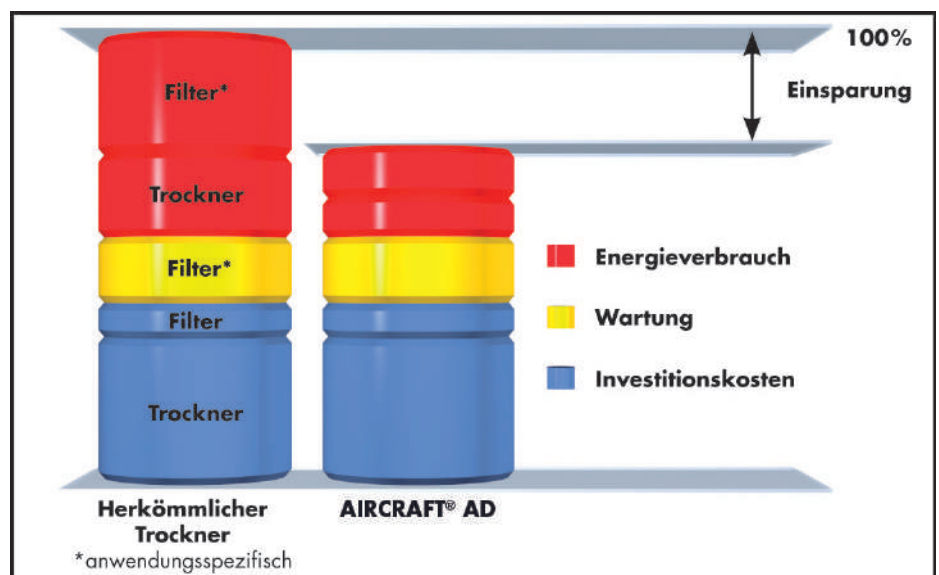

Druckluft-Kältetrockner

Druckluft-Kältetrockner - Einsparpotenziale nutzen, Wartungskosten verringern

Die Energiekosten machen im Vergleich zu den Investitionen den weitaus größten Teil der Gesamtkosten aus. Hier liegt daher auch das größte Einsparpotenzial.

Neben den geringeren Energiekosten senken die AIRCRAFT Kältetrockner auch die Kosten für die Wartung dauerhaft.

Feuchtigkeit stellt die größte Gefahr für alle Komponenten dar, die mit ihr in Kontakt kommen. Sie beginnt bereits bei relativer Druckluftfeuchte von rund 70 %, denn schon bei diesen geringen Feuchtigkeitswerten bilden sich Bakterien. Ab 40 % relativer Feuchte verstärkt sich der Korrosionsprozess dann überproportional.

In der Mehrzahl aller Anwendungsfälle beschränken sich die Anforderungen an die Kühlung und Trocknung der Gebrauchsdruckluft auf „normale Werte“: Kühlung bis nahe 0 °C und somit ein fast 100%iges Kondensieren des in der Druckluft enthaltenen Wasserdampfes. AIRCRAFT Kältetrockner sorgen für die wirksame Trennung von Druckluft und Wasserdampf, sowie die sichere Abscheidung des Kondensats. Die zuverlässige Kondensatableitung übernimmt ein automatischer Kondensatabscheider.

Auslegungsdaten für Druckluft-Trockner

Referenzbedingungen nach DIN / ISO 7183

Volumenstrom bezogen auf 20 °C bei 1 bar, Betriebsdruck 7 bar, Druckluft-Eintrittstemperatur 35 °C, Kühllufttemperatur 25°C, Drucktaupunkt 5 °C. Alle Modelle standardmäßig mit automatischem Kondensatableiter ausgerüstet.

Umrechnungsfaktoren

Bitte passen Sie die Leistungsangaben an, indem Sie mit dem entsprechenden Korrekturfaktor multiplizieren.

Betriebsdruck bar	4	5	7	8	10	12	14
Korrekturfaktor AD und ASD	0,78	0,85	1	1,06	1,15	1,2	1,24

Druckluft-Eintrittstemperatur °C	30	35	40	45	50	55
Korrekturfaktor AD und ASD	1,2	1	0,85	0,71	0,58	0,49

Umgebungstemperatur °C	25	30	35	40	42	45
Korrekturfaktor AD und ASD	1	0,96	0,92	0,88	0,85	0,8

Drucktaupunkt °C	3	4	5	6	7	8	9	10
Korrekturfaktor AD	0,92	0,96	1	1,04	1,09	1,13	1,18	1,2
Korrekturfaktor ASD	1	1,04	1,09	1,14	1,18	1,25	1,3	1,33

 Einen optimalen Schutz Ihres Kältetrockners vor Verschmutzung erreichen Sie durch Einsatz eines Vorfilters

Druckluft-Kältetrockner Serie AD – die effiziente Lösung für trockene Druckluft

- ▶ Benutzerfreundliches Bedienkonzept
- ▶ Effiziente Konstruktion für kostengünstigen und sicheren Betrieb
- ▶ Kühlventilator von 0 - 100 % drehzahlregelt, dadurch entfällt der normalerweise übliche Druckschalter und das Thermostat für die Ventilatorsteuerung.
- ▶ Weniger Verschleißteile bei gleichzeitig konstantem Drucktaupunkt
- ▶ Steuerung zeigt fünf unterschiedliche Alarmzustände und behält diese im Speicher
- ▶ Kältekompressor schaltet unter 15 °C Umgebungstemperatur ab, falls keine Druckluft durchströmt
- ▶ Übersichtlichkeit und gute Zugänglichkeit aller zu wartenden Bauteile
- ▶ Mit eingebautem automatischem Kondensatableiter



Die Vorteile auf einen Blick

- ▶ Hohe Wirtschaftlichkeit
- ▶ Hervorragendes Preis-Leistungsverhältnis
- ▶ Keine unnötigen Druckluftverluste durch integrierten elektronischen Kondensatableiter
- ▶ Angeschlossene Werkzeuge und Maschinen werden optimal geschont
- ▶ Benutzerfreundliches Bedienkonzept



Modell	Luftvolumenstrom		Kältemittel-Typ	Menge in g	Höchst-Druck	Luft-anschluss	Leistungs-aufnahme	Gewicht ca.	Abmessungen L x B x H ca.	Art.-Nr.	€ zzgl.USt.
AD 36	600 l /min.	36 m³/h	R513a	170	16 bar	3/8"	0,12 kW	17 kg	305 x 360 x 404 mm	2041710	999,00
AD 54	900 l /min.	54 m³/h	R513a	210	16 bar	1/2"	0,18 kW	24 kg	325 x 430 x 445 mm	2041715	1.115,00
AD 72	1.200 l /min.	72 m³/h	R513a	280	16 bar	1/2"	0,2 kW	24 kg	325 x 430 x 445 mm	2041720	1.165,00
AD 108	1.800 l /min.	108 m³/h	R513a	230	16 bar	1/2"	0,2 kW	24 kg	325 x 430 x 445 mm	2041725	1.319,00
AD 144	2.400 l /min.	144 m³/h	R513a	240	16 bar	3/4"	0,41 kW	31 kg	395 x 486 x 565 mm	2041730	1.499,00
AD 180	3.000 l /min.	180 m³/h	R513a	400	16 bar	3/4"	0,47 kW	36 kg	395 x 486 x 565 mm	2041735	1.849,00
AD 216	3.600 l /min.	216 m³/h	R513a	360	16 bar	3/4"	0,61 kW	40 kg	395 x 486 x 565 mm	2041740	1.919,00
AD 280	4.666 l /min.	280 m³/h	R407C	510	16 bar	1"	0,6 kW	59 kg	485 x 595 x 614 mm	2041745	2.279,00
AD 340	5.666 l /min.	340 m³/h	R407C	700	16 bar	1"	0,6 kW	60 kg	485 x 595 x 614 mm	2041750	2.599,00

Art.Nr.	Bezeichnung	€ zzgl. USt.
2041700	Bypass 1/2"	135,00
2041701	Bypass 3/4"	135,00



Druckluft-Kältetrockner Serie ASD – energiesparend, patentiert und zukunftsweisend

Höherer Wirkungsgrad – geringere Kosten

Die innovative und hoch effiziente ASD-Baureihe arbeitet mit einem patentierten 3-Kreis-Wärmetauschersystem. In Kombination mit dem Glykolkreislauf wird eine deutliche Energieeinsparung erzielt. Die Glykolmasse wirkt dabei wie ein kältespeicherndes Medium. Die ASD-Trockner sind besonders für den Teillastbetrieb und für unregelmäßigen Druckluftbedarf geeignet. Sie können dabei durch den Einsatz der ASD-Trockner spürbar Betriebskosten einsparen.

Funktionsweise und Vorteile des Glykolkreislaufs

Das Wasser-Glykolkemisch wird abgekühlt, sobald nicht die gesamte Kälteenergie zum Abkühlen der Druckluft benötigt wird. Wenn der Kältekompressor bei Teillastbetrieb abschaltet, wird die Druckluft durch die in der Glykolmasse gespeicherte Kälte heruntergekühlt. Erst wenn die Masse nicht mehr kühl genug ist, schaltet sich der Kältekompressor wieder ein. Deshalb entfalten die ASD-Trockner besonders bei Teillastbetrieb und unregelmäßigem Druckluftbedarf ihr Einsparpotenzial. Wenn der Druckluft-Kompressor nach einer Pause wieder anläuft und Druckluft in das Leitungssystem abgibt, kühlen die ASD-Trockner diese Druckluft sofort auf Taupunkt, da die Glykolmasse sofort die dadurch erforderliche Temperatur bereitstellt. Viele andere Systeme, bei denen der Kältekompressor erst nach einer Anlaufzeit auf Betriebstemperatur herunterkühlen kann, lassen in dieser Zeit feuchte Luft ins Leitungsnetz strömen mit allen nachteiligen Effekten.

Die Vorteile auf einen Blick

- ▶ Verbesserte Energieeffizienz dank patentiertem 3-Kreis-Wärmetauschersystem
- ▶ Energieeinsparung und längere Standzeit durch Abschalten des Kälte-Kompressors im Teillastbetrieb
- ▶ Optimale Taupunktregelung mit zusätzlichem Temperaturfühler für die Glykolsteuerung
- ▶ Kondensatableitung ohne Druckverlust durch integrierten elektronischen, niveaugulierten Kondensatabscheider
- ▶ Optimale Leistung unter sämtlichen Last- und Umgebungsbedingungen durch variable Lüfterdrehzahlregelung

- ▶ Durch Verwendung von Qualitätskomponenten Langlebigkeit und Verringerung von Servicekosten
- ▶ Betriebskostensenkung bei aktivem Umweltschutz



ASD 72



ASD 300

Die Funktionsweise des patentierten 3-Kreis-Wärmetauschersystems

1. Warme mit Feuchtigkeit gesättigte Druckluft strömt in den Wärmetauscher.
2. Ein Vorkühlen der Eingangsluft wird durch die gegenströmende kalte Ausgangsluft im Wärmetauscher verursacht.
3. Eingangsluft wird durch den Kältemittelkreislauf auf Taupunkttemperatur gebracht, wobei Kondensat entsteht.
4. Kondensat wird im integrierten elektronischen, niveaugulierten Kondensatabscheider aufgefangen und abgeführt.
5. Glykolkreislauf speichert überschüssige Energie und kühlt die Eingangsluft bei Teillast.
6. Der Kälte-Kompressor schaltet bei Teillast ab, wodurch sich seine Standzeit bis zu verdoppeln kann. (Erläuterung auf dieser Seite unter Funktionsweise und Vorteile des Glykolkreislaufs)

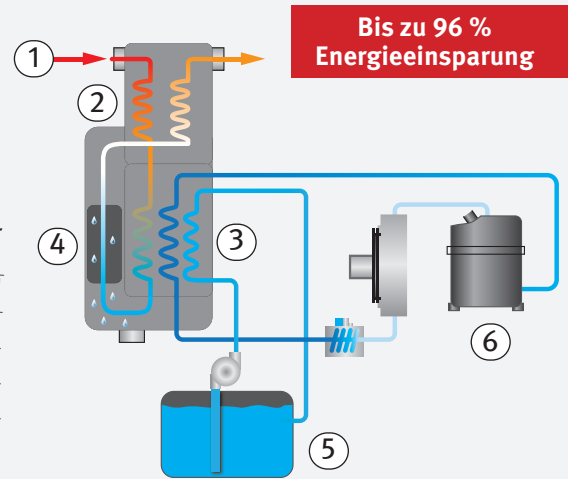
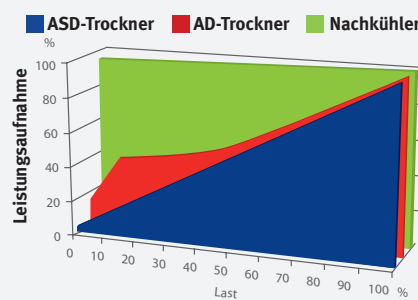

Bis zu 96 % Energieeinsparung

Modell	Luftvolumenstrom		Kältemittel-Typ	Menge in g	Höchst- druck	Luft- anschluss	Leistungs- aufnahme	Gewicht ca.	Abmessungen L x B x H ca.	Art.-Nr.	€ zzgl.USt.
ASD 54	900 l/min	54 m³/h	R513a	160	16 bar	1/2"	0,24 kW	33 kg	386 x 500 x 651 mm	2041810	1.949,00
ASD 72	1.200 l/min	72 m³/h	R513a	160	16 bar	1/2"	0,29 kW	35 kg	386 x 500 x 651 mm	2041815	2.179,00
ASD 108	1.800 l/min	108 m³/h	R513a	230	16 bar	3/4"	0,45 kW	45 kg	386 x 500 x 651 mm	2041820	2.399,00
ASD 144	2.400 l/min	144 m³/h	R513a	210	16 bar	3/4"	0,51 kW	50 kg	386 x 500 x 651 mm	2041825	2.499,00
ASD 180	3.000 l/min	180 m³/h	R513a	260	16 bar	1"	0,65 kW	60 kg	420 x 567 x 771 mm	2041830	3.059,00
ASD 240	4.000 l/min	240 m³/h	R407C	400	16 bar	1"	0,64 kW	70 kg	420 x 567 x 771 mm	2041835	3.739,00
ASD 300	5.000 l/min	300 m³/h	R407C	800	16 bar	1 1/2"	0,94 kW	95 kg	500 x 730 x 980 mm	2041840	4.569,00
ASD 360	6.000 l/min	360 m³/h	R407C	800	16 bar	1 1/2"	0,94 kW	100 kg	500 x 730 x 980 mm	2041845	4.689,00
ASD 480	8.000 l/min	480 m³/h	R407C	1200	16 bar	1 1/2"	1,28 kW	130 kg	500 x 730 x 980 mm	2041850	5.949,00

Art.Nr.	Bezeichnung	€ zzgl. USt.
2041700	Bypass 1/2"	135,00
2041701	Bypass 3/4"	135,00



Kaltregenerierter Adsorptionstrockner AAD – Wirtschaftlich, servicefreundlich und flexibel installierbar

Alle Modelle:

- ▶ Zuverlässige Trocknung der Druckluft
- ▶ Elektronische Steuerung mit Leistungsanzeige
- ▶ Wartungsfreundliche Konstruktion mit Gehäuse aus eloxiertem Aluminium
- ▶ Niedrige Lärmemission max. 75 dB

AAD 5 – 25

- ▶ Flexible Anschlussmöglichkeit auf der linken oder rechten Seite des Gehäuses
- ▶ Einfache Bedienung der Steuerung
- ▶ Anzeige der Zyklusdauer und der Zyklusphase (Trocknen / Regenerieren)

AAD 40 – 300

- ▶ Alle Anschlüsse auf der Rückseite des Gehäuses
- ▶ Mit Druckmanometern an der Rückseite für einfache Kontrolle des Eingangs-/Ausgangsdrucks
- ▶ Gehäuse konstruiert für den Transport mit Gabelstapler

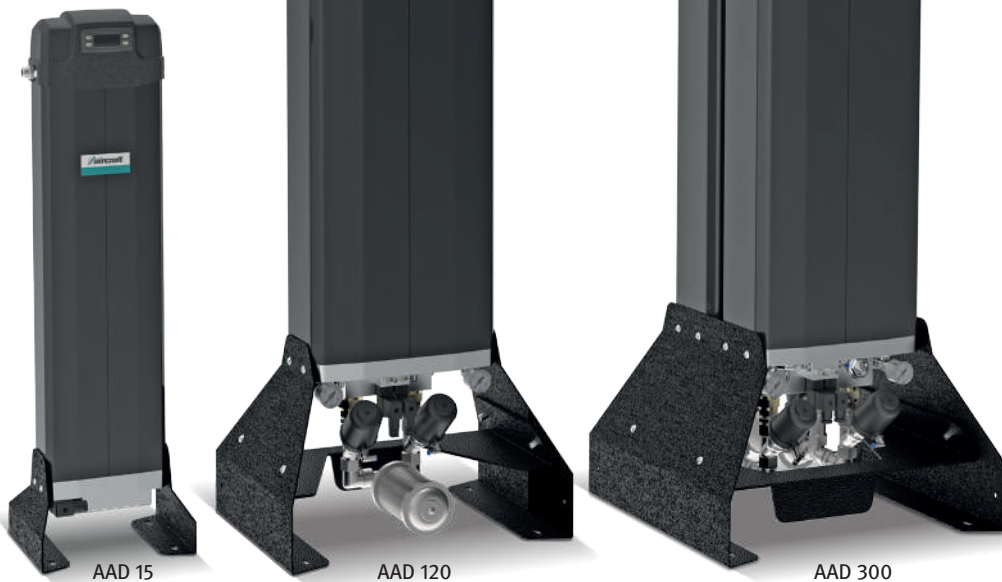

AAD 15

AAD 120

AAD 300



Steuerung (AAD 5 – 25)

- ▶ Benutzerfreundlich
 - ▶ Anzeige der Zyklusdauer und der Zyklusphase (Trocknen / Regenerieren)
- Intuitive Oberfläche, einfache Navigation, benutzerfreundlich

AAD 15

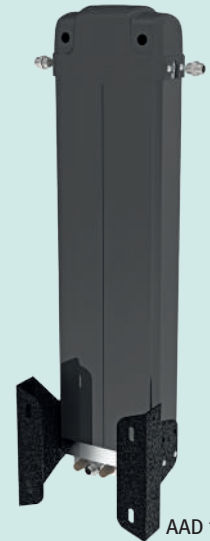

AAD 15

Neben der vertikalen Standardinstallation mit geringem Platzbedarf können die Modelle AAD 5 – 25:

- ▶ An der Wand montiert werden (Füße können um 90 ° gedreht werden)
- ▶ Horizontal installiert werden



AAD 120

Vorteile der elektronischen Steuerung:

- ▶ Wartungsalarm
- ▶ Laufzeitalarm
- ▶ Leistungsabhängiger Regenerationszyklus, das heißt: geringerer Druckluftbedarf bedeutet auch geringere Spülzeiten
- ▶ Modbus kompatibel: Alarmanzeigen auf externem Gerät

Steuerung (AAD 40 – 300)

- ▶ **Wartungsbearbeitungen für:**
 - ▶ Filterelementwechsel
 - ▶ Schalldämpfer ersetzen
 - ▶ Ventilwechsel
 - ▶ Trockenmittelwechsel
- ▶ Alarme basierend auf den Betriebsstunden
- ▶ **Proaktive Wartung für Trocknerzuverlässigkeit und Kundenzufriedenheit**

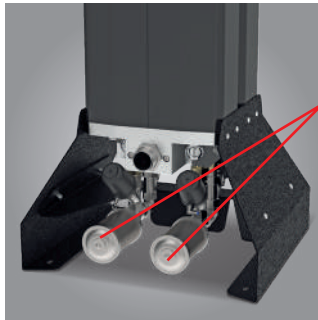

- Zuverlässig und lange Lebensdauer**
- ▶ Service alle 3 Jahre
 - ▶ Pneumatische Reinigungsventile
- Schalldämpfer für niedrige Lärmemission am Einsatzort**
- ▶ Schalldruck <75 dB(A)
- Sicher und einfach zu installieren**
- ▶ Gehäuse konstruiert für den Transport mit Gabelstapler

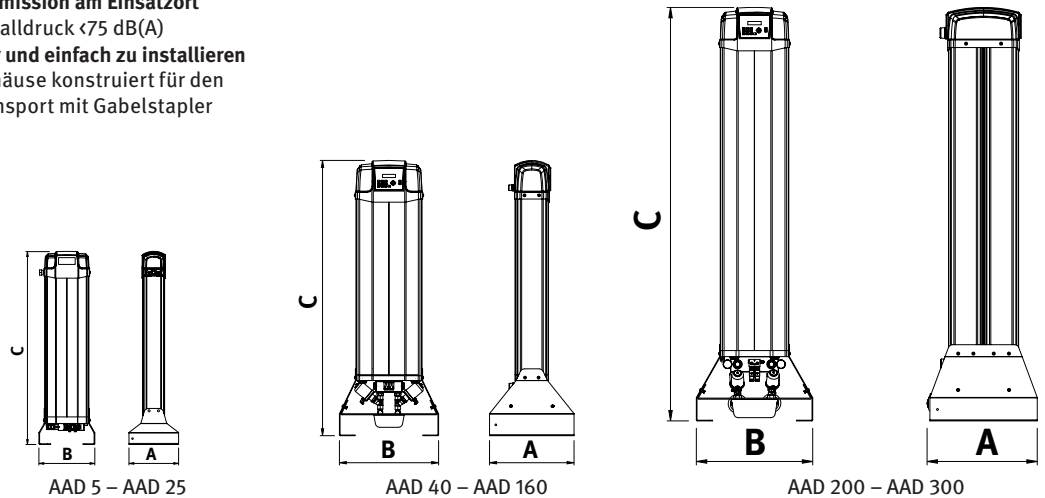

Adsorptionstrockner 4 – 14 bar

Modell		AAD 5	AAD 15	AAD 25	AAD 40	AAD 55	AAD 80	AAD 120	AAD 160	AAD 200	AAD 250	AAD 300
Art.-Nr.		2048501	2048502	2048503	2048504	2048505	2048506	2048507	2048508	2048509	2048510	2048511
€ zzgl. USt.		1.315,00	1.449,00	1.599,00	3.199,00	3.389,00	3.559,00	3.999,00	4.259,00	6.899,00	7.379,00	7.599,00
Länge (A) ca.	mm	238	238	238	475	475	475	475	475	536	536	536
Breite/Tiefe (B) ca.	mm	212	212	212	405	405	405	405	405	495	495	495
Höhe (C) ca.	mm	423	823	1.073	968	1.118	1.318	1.673	1.873	1.705	1.905	1.905
Gewicht ca.	kg	9	16	21	46	55	62	82	86	160	180	180
Luftvolumenstrom	m ³ /h	5	15	25	40	55	80	120	160	200	250	300
Arbeitsdruck	bar	7	7	7	7	7	7	7	7	7	7	7
Druck min. / max.	bar	14	14	14	14	14	14	14	14	14	14	14
Luftanschluss	"	G 3/8"	G 3/8"	G 3/8"	G 3/4"	G 3/4"	G 3/4"	G 1"	G 1"	G 1 1/2"	G 1 1/2"	G 1 1/2"
Drucktaupunkt tpd	°C	-40	-40	-40	-40	-40	-40	-40	-40	-40	-40	-40

Bei Bestellung bitte angeben: Betriebsdruck, Volumenstrom, Eingangstemperatur, Drucktaupunkt Ausgang, Volumenstromangabe für DTP -40 °C, -70°C auf Anfrage

Betriebsdruck bar	4	5	6	7	8	9	10	11	12	13	14
Korrekturfaktor	0,62	0,75	0,87	1	1,12	1,25	1,38	1,50	1,62	1,75	1,87

Druckluft-Eintrittstemperatur °C	°C	20	25	30	35	40	45	50
Korrekturfaktor	FC2	1,18	1,15	1,09	1	0,88	0,72	0,52

Zubehör

Servicekit 1

Modell	AAD 5	AAD 15	AAD 25	AAD 40	AAD 55	AAD 80	AAD 120	AAD 160	AAD 200	AAD 250	AAD 300
Art.-Nr.	2048600	2048605	2048610	2048615	2048625	2048635	2048645	2048655	2048665	2048675	2048685
€ zzgl. USt.	235,00	235,00	235,00	405,00	419,00	419,00	415,00	415,00	575,00	599,00	599,00

Lieferumfang	<ul style="list-style-type: none"> • 2 Schalldämpfer • 2 Filterelement Sets • 2 automatische Kondensationsabläufe 										
--------------	--	--	--	--	--	--	--	--	--	--	--

Servicekit 2

Modell	AAD 5	AAD 15	AAD 25	AAD 40	AAD 55	AAD 80	AAD 120	AAD 160	AAD 200	AAD 250	AAD 300
Art.-Nr.	2048601	2048606	2048611	2048616	2048626	2048636	2048646	2048656	2048666	2048676	2048686
€ zzgl. USt.	325,00	355,00	379,00	989,00	1.025,00	1.075,00	1.189,00	1.239,00	1.699,00	1.819,00	1.819,00

Lieferumfang	<ul style="list-style-type: none"> • 2 Schalldämpfer • 2 Filterelement Sets • 2 automatische Kondensationsabläufe • 1 Magnetventil • Adsorptionsmittel: 										
	1,4 kg	4,3 kg	6 kg	12,8 kg	16,7 kg	21,8 kg	30,8 kg	35,9 kg	61,6 kg	71,8 kg	71,8 kg

Kaltregenerierter Adsorptionstrockner DRYPOINT® AC – Wirtschaftlich, servicefreundlich und flexibel installierbar

- ▶ Sehr kompakt durch Aluminiumprofile, hochwirksames Adsorptionsmittel und integrierte Staubfilter
- ▶ Ideal auch für mobile Anwendungen: Der Trockner kann mit nahezu allen Spannungen, z.B. auch an einer Autobatterie betrieben werden
- ▶ Vorgespanntes Adsorptionsmittel: dadurch auch horizontaler Betrieb möglich und Trockner unempfindlich gegen Vibrationen
- ▶ Service- und wartungsfreundlich wegen Serviceanzeige, Trockenmittelkartuschen, Selbstdiagnose, Funktionsanzeige, PC-Schnittstelle
- ▶ Energiesparend durch standardmäßige Memory-Funktion (Kompressorgleichlaufsteuerung); Optional weitere Programmiermöglichkeit zur Leistungs-Anpassung

INBETRIEBNAHME ERFORDERLICH!



Adsorptionstrockner mit Vorfilter



Adsorptionstrockner mit Vorfilter und
BEKOMAT 20FM, 230VAC

Ausstattungsmerkmale:

Adsorptionsmittel in Wechselkartuschen

- ▶ Staubfilterelemente in Wechselkartuschen integriert
- ▶ Adsorptionsmittel in Kartuschen mit Feder vorgespannt
- ▶ Adsorptionsmittel: Molekularsieb

Display mit Anzeigen für:

- ▶ Spannungsversorgung
- ▶ Ventulfunktion links / rechts
- ▶ Service vorbereiten (11.500 h und 23.500 h Betriebsstunden)
- ▶ Service nötig (12.000 h und 24.000 h Betriebsstunden)

- ▶ Über LED codierte Fehlermeldungen für Funktion der Magnetventile und der Elektronik
- ▶ Kondensatableiter in Funktion

Elektronische Steuerung:

- ▶ Breitband-Netzteil für 100 - 240 VAC; 50 - 60 Hz, 12 - 24 VDC
- ▶ Prozessor mit CPU, Selbstdiagnose
- ▶ Service- Rücksteller
- ▶ PC-Schnittstelle zur Programmanpassung und Fehlerdiagnose, optionale PC-Software
- ▶ Energiemanagement; Energieeinsparung durch Kompressorgleichlauf
- ▶ Potentialfreier Störmeldekontakt

Filtration

- ▶ CLEARPOINT-Feinstfilter am Trocknereintritt
- ▶ Staubfilter in Wechselkartuschen integriert

Kondensatableiter

- ▶ Integrierter Kondensatableiter (zeitgesteuertes Magnetventil) oder alternativ: BEKOMAT 20 FM am Eintrittsfilter

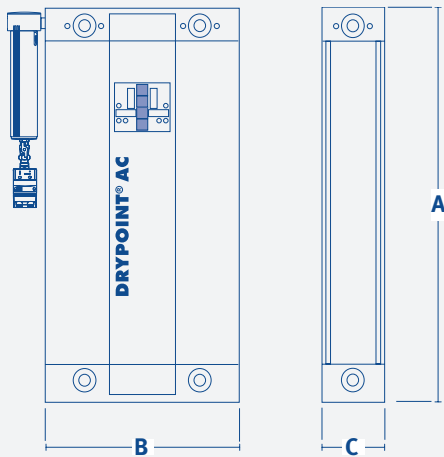
Horizontaler Einbau
Montage seitlich und an der Vorderseite
Montage an der Rückseite

DRYPOINT Adsorptionstrockner 4–16 bar

		DRYPOINT Adsorptionstrockner mit Vorfilter							
Modell		AC 119	AC 122	AC 126	AC 136	AC 148	AC 171	AC 191	AC 196
Art.-Nr.		2048200	2048201	2048202	2048203	2048204	2048205	2048206	2048207
€ zzgl. USt.		2.488,00	2.681,00	2.848,00	3.068,00	3.400,00	4.036,00	5.363,00	6.358,00
		DRYPOINT Adsorptionstrockner mit Vorfilter und BEKOMAT 20FM, 230VAC							
Art.-Nr.		2048208	2048209	2048210	2048211	2048212	2048213	2048214	2048215
€ zzgl. USt.		2.710,00	2.875,00	3.041,00	3.234,00	3.621,00	4.257,00	5.612,00	6.579,00
Länge (B) ca.	mm	281	281	281	281	281	281	281	281
Breite/Tiefe (C) ca.	mm	92	92	92	92	92	92	184	184
Höhe (A) ca.	mm	504	565	635	815	1065	1460	1065	1460
Gewicht ca.	kg	14	15	16,5	19,5	24	31	47	61
Luftvolumenstrom m³/h bei 7 bar	m³/h	10,2	13,6	17	25,5	42,5	59,5	85	119
Höchstdruck	bar	16	16	16	16	16	16	16	16
Luftanschluss	"	G 3/8	G 3/8	G 3/8	G 3/8	G 3/8	G 3/8	G 3/8	G 3/8
Drucktaupunkt tpd	°C	-40	-40	-40	-40	-40	-40	-40	-40

Bei Bestellung bitte angeben: Betriebsdruck, Volumenstrom, Eingangstemperatur, Drucktaupunkt Ausgang, Volumenstromangabe für DTP -40 °C, -70°C auf Anfrage

Korrekturfaktor, abhängig von Eintrittstemperatur und Betriebsüberdruck [bar]

Betriebsdruck (bar)	Eintrittstemperatur	4	5	6	7	8	9	10	11	12	13	14	15	16
Korrekturfaktor Druck	35°C	0,63	0,75	0,88	1	1,13	1,25	1,38	1,5	1,63	1,75	1,88	2	2,12
Korrekturfaktor Druck	40°C	0,55	0,66	0,77	0,88	0,99	1,10	1,21	1,32	1,43	1,54	1,65	1,76	1,97
Korrekturfaktor Druck	45°C	0,42	0,50	0,59	0,67	0,76	0,84	0,92	1,01	1,09	1,17	1,26	1,34	1,42
Korrekturfaktor Druck	50°C	0,35	0,41	0,48	0,55	0,62	0,69	0,76	0,83	0,90	0,96	1,03	1,10	1,17

Zubehör

		Wandbefestigung							
Modell		AC 119	AC 122	AC 126	AC 136	AC 148	AC 171	AC 191	AC 196
Art.-Nr.		2047017							
€ zzgl. USt.		211,90							
		Bodenhalterung							
Modell		AC 119	AC 122	AC 126	AC 136	AC 148	AC 171	AC 191	AC 196
Art.-Nr.		2048231							
€ zzgl. USt.		211,90							
		EingangsfILTER							
Modell		AC 119	AC 122	AC 126	AC 136	AC 148	AC 171	AC 191	AC 196
Art.-Nr.		2048232					2048233		2048234
€ zzgl. USt.		500,00					530,00		610,00
									769,00
		Filterelement Feinfilter F (1µm)							
Modell		AC 119	AC 122	AC 126	AC 136	AC 148	AC 171	AC 191	AC 196
Art.-Nr.		2042069					2042102		2042152
€ zzgl. USt.		79,90					121,50		145,00
									147,90
		Filterelement Feinstfilter S (0,01µm)							
Modell		AC 119	AC 122	AC 126	AC 136	AC 148	AC 171	AC 191	AC 196
Art.-Nr.		2044069					2044102		2044152
€ zzgl. USt.		79,90					121,50		145,00
									147,90
		Servicekit 1 (nach 12.000 Betriebsstunden) 1)							
Modell		AC 119	AC 122	AC 126	AC 136	AC 148	AC 171	AC 191	AC 196
Art.-Nr.		2048244	2048245	2048246	2048247	2048248	2048249	2048250	2048251
€ zzgl. USt.		356,90	371,50	439,90	530,90	685,00	859,00	1.295,00	1.615,00
		Servicekit 2 (nach 24.000 Betriebsstunden) 1)							
Modell		AC 119	AC 122	AC 126	AC 136	AC 148	AC 171	AC 191	AC 196
Art.-Nr.		2048252						2048253	
€ zzgl. USt.		690,00						1.095,00	

- 1) **Wartung:**
- 1x Jährlich die Filter
 - Nach 2 Jahren **Servicekit 1** (Trockenmittelkartuschen)
 - Nach 4 Jahren **Servicekit 2** (Trockenmittelkartuschen und Ventile, Dichtungen etc.)
 - Empfohlen: Schalldämpfer Jährlich

Membrantrockner

DRYPOINT® M PLUS

Membrantrockner mit integriertem Filter

- ▶ Die ultimative Membrantrockner-Technologie mit integriertem Nanofilter
- ▶ Filtration und Trocknung in einem Gehäuse (einfacher Filterelementwechsel)
- ▶ Geringer Spülluftbedarf (Twist 60 Technologie)
- ▶ Verfügbarkeit getrockneter Druckluft sofort ohne Einlaufphase
- ▶ Sichere Trocknung aufgrund des hohen Partialdampfdruckgefälles
- ▶ Keine Veränderung der Drucklufttemperatur und -zusammensetzung
- ▶ 100.000 fach bewährt
- ▶ Wartungsfrei (ausgenommen Filterelementwechsel)
- ▶ Für vielfältige Anwendungen, u.a. zur Atemluftaufbereitung
- ▶ Optimal auch für die Anwendung direkt hinter dem Kompressor/Nachkühler
- ▶ Optional auch für höhere Belastungen
- ▶ Für eine zuverlässige Funktion des DRYPOINT M - Membrantrockners müssen folgende Forderungen erfüllt sein:
 - ▶ 1. Die eintretende Druckluft darf kein flüssiges Kondensat enthalten
 - ▶ 2. Partikel größer 1 µm müssen vor dem Membrantrockner abgeschieden werden
 - ▶ 3. Der Ölgehalt der Druckluft darf 0,01 mg/m³ nicht überschreiten.
- ▶ DRYPOINT M - Membrantrockner haben sich seit Jahren als Alternative zu bestehenden Drucklufttrocknungsverfahren bewährt.

INBETRIEBNAHME ERFORDERLICH!

Vorteile DRYPOINT M PLUS

- ▶ bewährtes Verfahren höchster Zuverlässigkeit und Funktionssicherheit
- ▶ sofortige Verfügbarkeit trockener Druckluft, auch bei diskontinuierlicher Arbeitsweise
- ▶ geringer Spülluftbedarf, Drucklufttrocknung auf den Anwendungsfall einstellbar
- ▶ kompakt und robust, geringer Platzbedarf durch geringe Bauhöhe
- ▶ Druckluftein- und Austritt auf einer Ebene (Filterversion), einfach mit CLEARPOINT- Filtern kombinierbar
- ▶ wartungs- und verschleißfrei, da keine beweglichen Teile
- ▶ keine Reduzierung des Sauerstoffanteils, daher auch für Atemluftaufbereitung geeignet
- ▶ kein elektrischer Anschluss, auch für Ex-Bereiche geeignet
- ▶ lange Lebensdauer bei Verwendung von CLEARPOINT-Filtern
- ▶ umweltfreundlich, kommt ohne FCKW / FKW-haltige Kältemittel oder Adsorptionsmittel aus
- ▶ Komplettlösung : Filtration und Trockner in kompakter Form, Integration Ableiter
- ▶ Filtration an der Stelle in der Aufbereitungskette, an der die höchste Effizienz erreicht wird
- ▶ einfache Wartung / Austausch Filterelement wie bei einem Filter



DRYPOINT M PLUS

BESONDERS

- ▶ Trocknung mittels Partialdampfdruckausgleich von Wasserdampf durch Diffusion in Kombination mit einer hochselektiven Membran
- ▶ Keine Veränderung der Druckluftzusammensetzung – dadurch auch für Atemluftaufbereitung einsetzbar

EFFIZIENT

- ▶ erreicht den geforderten Drucktaupunkt mit geringem Energieeinsatz
- ▶ sehr schnelle Verfügbarkeit der getrockneten Druckluft
- ▶ Filtration und Trocknung kompakt in einem Gerät

ROBUST

- ▶ Gehäuse aus seewasserbeständigem Aluminium
- ▶ wartungsarme, stromlose Technik

SYSTEMFÄHIG

- ▶ modular kombinierbar mit CLEARPOINT Filterprogramm
- ▶ überall entlang der Druckluftaufbereitungskette einsetzbar – auch in Anlagentechnik integrierbar

Filterelement: N (Nanofilter)

- ▶ Das CLEARPOINT Filterelement Typ N dient der Abscheidung von Feststoffpartikeln bis zu 0,01 Mikron, Wasser- und Ölaerosolen. Zur effizienten und langlebigen Filtration ist das Element mehrstufig aufgebaut. In der ersten Stufe werden grobe Partikel von einer Vorfilterschicht zurückgehalten. Feinere Partikel werden in der zweiten Stufe von einem Tiefenfilterbett aus Hochleistungs-

Borsilikatfasergewebe aufgenommen. Durch das sehr große Hohlraumvolumen des Filtermediums (96%) wird eine sehr hohe Schmutzaufnahmekapazität erreicht. Das Filtermedium ist speziell imprägniert, um ein querschnittsverengendes Aufquellen der einzelnen Fasern zu vermeiden.

Ableiter: Schwimmerableiter

- ▶ Die Basisversion beinhaltet einen Schwimmerableiter.

Baugröße 10 - 40

- ▶ Diese Baugröße ist für die bedarfsorientierte Drucklufttrocknung mittlerer Volumenströme konfiguriert. Durch verschiedene Spüllufteinstellungen werden unterschiedliche Trocknungsgrade der Druckluft erreicht.

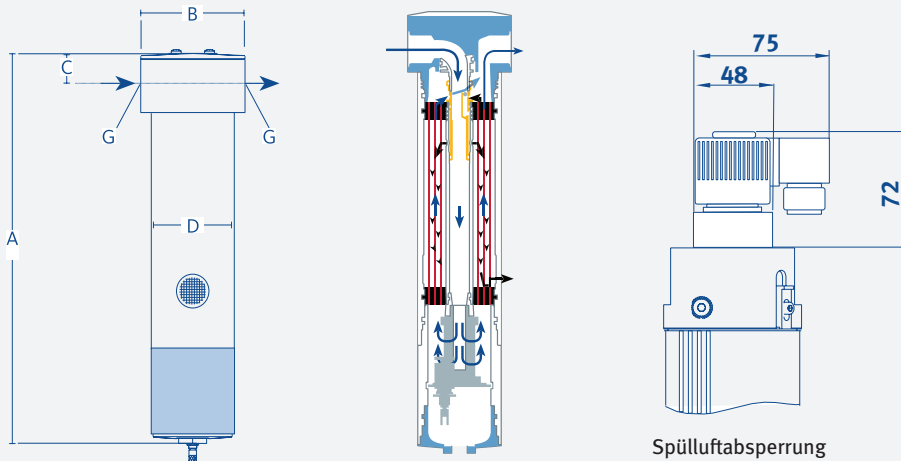

Spülluftabsperung

DRYPOINT M PLUS Membrantrockner mit integriertem Filter

Modell	10-47A	20-48A	20-53A	20-60A	20-67A	40-61A
Art.-Nr.	2048300	2048301	2048302	2048303	2048304	2048305
€ zzgl. USt.	1.152,00	1.393,00	1.536,00	1.683,00	1.824,00	3.708,00

	Volumenstrom Eingang ¹⁾ (L/min) bei DTP-Absenkung von					
+ 35 °C auf + 15 °C (+ 5 °C auf – 7 °C)	400	600	800	1050	1350	1650
+ 35 °C auf + 3 °C (+ 5 °C auf – 17 °C)	266	399	532	765	910	1125
+ 35 °C auf – 10 °C (+ 5 °C auf – 26 °C)	198	297	396	590	700	860
+ 35 °C auf – 20 °C (+ 5 °C auf – 33 °C)	169	253	338	505	605	740
Spülluft (L/min)	40	60	80	120	150	180

	Technische Daten					
Durchmesser (D) ca.	mm	60	80	80	80	125
Breite/Tiefe (B) ca.	mm	75	100	100	100	146
Höhe (A) ca.	mm	565	587	637	707	795
Gewicht ca.	kg	2,3	3,5	3,8	4,1	9,1
Höchstdruck	bar	12,5	12,5	12,5	12,5	12,5
Luftanschluss	"	G 3/8	G 3/4	G 3/4	G 3/8	G 3/4

Lieferumfang		10-47A	20-48A	20-53A	20-60A	20-67A	40-61A
		· 2 Wandhalter · Anschlussfitting für Filter (3/8" 3/8")		· 2 Wandhalter · Anschlussfitting für Filter (1/2" auf 3/4")		· 2 Wandhalter · Anschlussfitting für Filter (1" 1")	

¹⁾ Trocknungsleistungen und DTP-Absenkungen beziehen sich auf einen Druck von 7 bar [ü]. | Bei Veränderung des Druckes sind die Korrekturfaktoren zu beachten.

DRYPOINT M PLUS Membrantrockner mit integriertem Filter und Spülluftabsperung

Modell	10-47AN	20-48AN	20-53AN	20-60AN	20-67AN	40-61AN
Art.-Nr.	2048315	2048316	2048317	2048318	2048319	2048320
€ zzgl. USt.	1.661,00	1.925,00	2.069,00	2.215,00	2.354,00	4.336,00

	Volumenstrom Eingang ¹⁾ (L/min) bei DTP-Absenkung von					
+ 35 °C auf + 15 °C (+ 5 °C auf – 7 °C)	400	600	800	1050	1350	1650
+ 35 °C auf + 3 °C (+ 5 °C auf – 17 °C)	266	399	532	765	910	1125
+ 35 °C auf – 10 °C (+ 5 °C auf – 26 °C)	198	297	396	590	700	860
+ 35 °C auf – 20 °C (+ 5 °C auf – 33 °C)	169	253	338	505	605	740
Spülluft (L/min)	40	60	80	120	150	180

	Technische Daten					
Durchmesser (D) ca.	mm	60	80	80	80	120
Breite/Tiefe (B) ca.	mm	60	80	80	80	120
Höhe (A) ca.	mm	572	593	643	713	773
Gewicht ca.	kg	2,3	3,5	3,8	4,1	9,1
Höchstdruck	bar	12,5	12,5	12,5	12,5	12,5
Luftanschluss	"	G 1/2	G 1/2	G 1/2	G 1/2	G 1

Lieferumfang		10-47AN	20-48AN	20-53AN	20-60AN	20-67AN	40-61AN
		· 2 Wandhalter · Anschlussfitting für Filter (1/2" 1/2")		· 2 Wandhalter · Anschlussfitting für Filter (1/2" auf 1/2")		· 2 Wandhalter · Anschlussfitting für Filter (1" 1")	

¹⁾ Trocknungsleistungen und DTP-Absenkungen beziehen sich auf einen Druck von 7 bar [ü]. | Bei Veränderung des Druckes sind die Korrekturfaktoren zu beachten.

Leistungs-Korrekturfaktoren für andere Drücke

Druck [bar]	4	5	6	7	8	9	10	11	12
Korrekturfaktor Leistung	0,39	0,56	0,77	1	1,19	1,4	1,61	1,84	2,07
Korrekturfaktor Spülluft	0,63	0,75	0,57	1	1,12	1,25	1,37	1,50	1,63

Zubehör

DRYPOINT M PLUS mit integriertem Filter	10-47A	20-48A	20-53A	20-60A	20-67A	40-61A	Art.-Nr.	€ zzgl. USt.
DRYPOINT M PLUS mit integriertem Filter und Spülluftabsperung	10-47AN	20-48AN	20-53AN	20-60AN	20-67AN	40-61AN		
Membrantrockner Nanofilterelement 1	●						2048350	87,00
Membrantrockner Nanofilterelement 2		●	●	●	●		2048351	116,00
Membrantrockner Nanofilterelement 3						●	2048352	173,00

DRYPOINT® M eco control – Membrantrockner mit Spülluftsteuerung

Vorteile DRYPOINT eco control

- ▶ Komplettlösung DRYPOINTM Plus integriert: Filtration und Trockner in kompakter Form, ebenso Kondensatableiter integriert
- ▶ Filtration an der Stelle in der Aufbereitungskette, an der die höchste Effizienz erreicht wird
- ▶ einfache Wartung / Austausch Filterelement wie bei einem Filter
- ▶ anwendungsspezifischer Trocknungsgrad auswählbar
- ▶ Gleichbleibende Druckluftqualität bei schwankenden Betriebsbedingungen
- ▶ Energieeinsparung durch Minimierung Spülluftverbrauch für tatsächliche Nutzluftmenge und Trocknungsgrad
- ▶ Leistungsauswertung über LED, Weiterleitung über Stromausgang 4 ... 20 mA möglich
- ▶ Nutzerfreundlich: Einfach bedienbar, Testfunktionen, Fehlermeldungen
- ▶ Konzept nach fail-safe-Prinzip, Fehlermeldung über potentialfreien Kontakt abgreifbar

INBETRIEBNAHME ERFORDERLICH!

DRYPOINT M eco control bietet 2 unterschiedliche Betriebsmodi an:

Betriebsmodus „Constant Mode“:

- ▶ Einstellung DTP-Ausgang auf Werte zwischen +10°C und -26°C (10 Stufen)
- ▶ Die Steuerung hält den DTP-Ausgang stabil

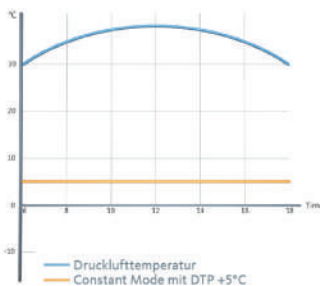

Modus „dynamic“:

- ▶ Einstellung einer DTP- Absenkungen um 10K bis 55 K (10 Stufen) zur Drucklufttemperatur
- ▶ Die Steuerung hält den Abstand zwischen Drucklufttemperatur und DTP-Ausgang stabil

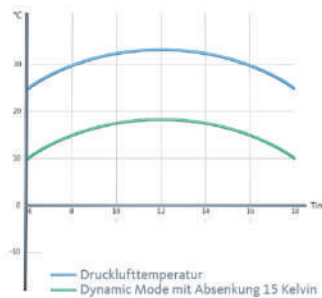

DRYPOINT® M eco control



Funktionsweise des DRYPOINT® M eco control

- ▶ Anhand des Messergebnisses vom Sensor wird in definierten Zyklen durch die Steuerungssoftware entschieden, ob und wie lange die volle Spülluftmenge zur Erzielung und Stabilisierung des geforderten Trocknungsgrades bereitgestellt werden muss. Dieser Prozess wird über eine gezielte Taktung eines Magnetventils realisiert. In jedem Zyklus variiert somit die Dauer der Prozessabschnitte „Messgas fließt“ und „Spülluft fließt“, um den Trocknungsgrad im vorgegebenen Toleranzbereich zu halten.

Funktion: Messgas fließt

- ▶ Ein sehr kleiner Teilstrom der getrockneten Druckluft (Messgas) fließt kontinuierlich durch die interne Kanalführung an einem Temperatur- und Feuchtesensor (S) vorbei zur Messgasdüse (1). Dieser Sensor stellt somit im Messgas kontinuierlich den Trocknungsgrad der Druckluft fest und meldet das Ergebnis an die Steuerung

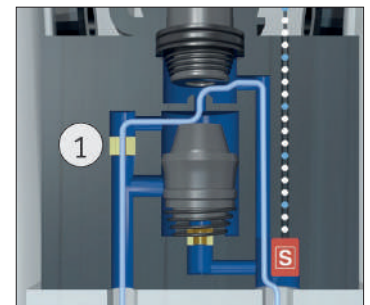

Funktion: Spülluft fließt

- ▶ Die Steuerung vergleicht ständig den gemessenen Trocknungsgrad des Messgases mit dem am DRYPOINT® M eco control individuell eingestellten Sollwert. Bei Abweichungen wird die Ventileinheit angesteuert: Magnetkern (2) und Kolben (3) schließen den Ventilsitz und damit fließt Druckluft durch die Spülluftdüse (4) zum Membrantrockner. Die Trocknung setzt unmittelbar ein.

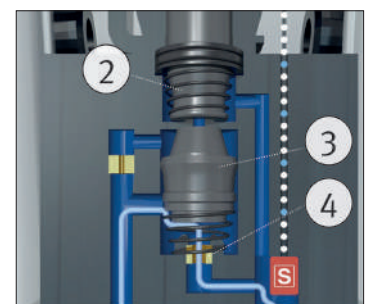

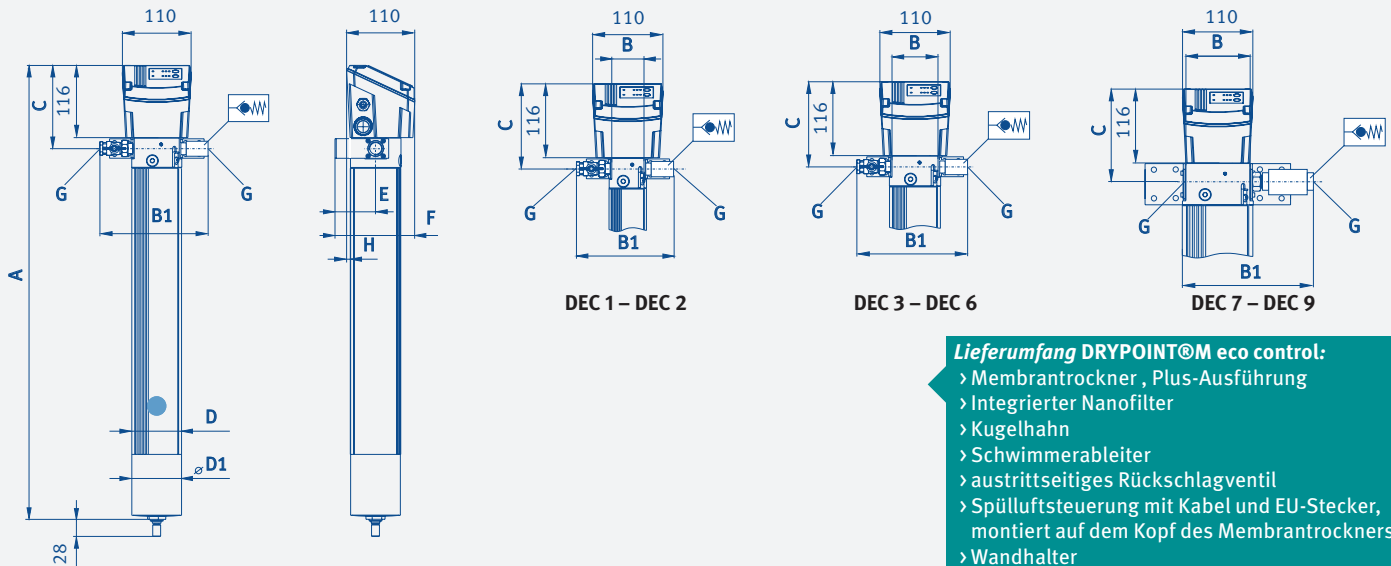

Lieferumfang DRYPOINT®M eco control:

- > Membrantrockner, Plus-Ausführung
- > Integrierter Nanofilter
- > Kugelhahn
- > Schwimmerableiter
- > austrittseitiges Rückschlagventil
- > Spülluftsteuerung mit Kabel und EU-Stecker, montiert auf dem Kopf des Membrantrockners
- > Wandhalter

Membrantrockner DRYPOINT®M eco control

DTP-Eingang:			max. Volumenstromeingang in l/min bei 7 bar								
Modell			DEC 1-30S	DEC 2-40S	DEC 3-60S	DEC 4-80S	DEC 5-115S	DEC 6-135S	DEC 7-165S	DEC 8-250S	DEC 9-330S
Art.-Nr.			2048330	2048331	2048332	2048333	2048334	2048335	2048336	2048337	2048338
€ zzgl. USt.			1.802,00	1.897,00	2.139,00	2.282,00	2.429,00	2.571,00	4.513,00	5.637,00	6.758,00
+35 °C	20 °C	+5 °C	DEC 1-30S	DEC 2-40S	DEC 3-60S	DEC 4-80S	DEC 5-115S	DEC 6-135S	DEC 7-165S	DEC 8-250S	DEC 9-330S
	10 °C	-5 °C	390	520	780	1.040	1.440	1.690	2.000	3.050	4.050
+10 °C	+5 °C	-5 °C	310	410	615	820	1.140	1.340	1.600	2.380	3.180
	0 °C	-10 °C	244	325	495	655	910	1.070	1.280	1.900	2.540
+5 °C	-5 °C	-15 °C	208	278	417	556	780	915	1.090	1.650	2.190
	0 °C	-10 °C	182	242	364	485	685	805	970	1.480	1.960
-5 °C	-10 °C	-20 °C	162	216	324	432	615	725	870	1.330	1.770
	-10 °C	-15 °C	149	198	297	396	565	665	805	1.230	1.630
-15 °C	-20 °C	-26 °C	136	182	273	364	520	610	745	1.130	1.500
	-20 °C	-26 °C	127	169	253	338	484	570	690	1.050	1.390
-26 °C			118	157	236	315	452	530	640	975	1.300
DTP-Ausgang:											
Modell			DEC 1-30S	DEC 2-40S	DEC 3-60S	DEC 4-80S	DEC 5-115S	DEC 6-135S	DEC 7-165S	DEC 8-250S	DEC 9-330S
max. Spülluft in l/min bei 7 bar [ü] ¹⁾			30	40	60	80	115	135	165	250	330
Messgas in l/min bei 7 bar [ü]			ca. 5	ca. 5	ca. 5	ca. 5	ca. 5	ca. 5	ca. 5	ca. 5	ca. 5
A	mm		625	685	695	745	815	885	889	1029	1179
B	mm		52	52	72	72	72	72	104	104	104
B1	mm		ca. 195	ca. 195	ca. 215	ca. 215	ca. 215	ca. 215	ca. 210	ca. 210	ca. 210
C	mm		133	133	133	133	133	133	141	141	141
D/D1	Ø mm		60/60	60/60	80/80	80/80	80/80	80/80	120/120	120/120	120/120
E	mm		65	65	63	63	63	63	78	78	78
F	mm		128	128	126	126	126	126	141	141	141
G			1/2"	1/2"	1/2"	1/2"	1/2"	1/2"	1"	1"	1"
Gewicht	kg		3,4	3,6	4,9	5,2	5,5	5,8	10,9	12,0	13,1
Lieferumfang			<ul style="list-style-type: none"> · Wandhalterung · Kugelhahn · Rückschlagventil 								

¹⁾ Die Eigenpermeationsrate beträgt ca. 5 % bezogen auf die maximale Spülluftmenge. Bei Veränderung des Druckes sind die Korrekturfaktoren zu beachten.

Leistungs-Korrekturfaktoren für andere Drücke

Druck [bar]	4	5	6	7	8	9	10	11	12
Korrekturfaktor Leistung	0,39	0,56	0,77	1	1,19	1,4	1,61	1,84	2,07
Korrekturfaktor Spülluft	0,63	0,75	0,57	1	1,12	1,25	1,37	1,50	1,63

Zubehör

DRYPOINT®M eco control	DEC 1-30S	DEC 2-40S	DEC 3-60S	DEC 4-80S	DEC 5-115S	DEC 6-135S	DEC 7-165S	DEC 8-250S	DEC 9-330S	Art.-Nr.	€ zzgl. USt.
Membrantrockner Nanofilterelement 1	●	●								2048350	87,00
Membrantrockner Nanofilterelement 2			●	●	●	●				2048351	116,00
Membrantrockner Nanofilterelement 3							●	●	●	2048352	173,00

DRUCKLUFTAUFBEREITUNG DRUCKLUFTFILTER

DRUCKLUFT-QUALITÄTSKLASSEN NACH DIN ISO 8573

Die Druckluft-Qualitätsklassen nach DIN ISO 8573-1 erleichtern dem Anwender die Definition seiner Anforderungen und die Auswahl der Aufbereitungskomponenten. Die Norm basiert auf den Herstellerangaben, die erlaubte Grenzwerte bezüglich der Druckluftreinheit für ihre Anlagen und Maschinen ermittelt haben.

Die Norm DIN ISO 8573-1 definiert die Qualitätsklassen der Druckluft bezüglich:

Ölgehalt

Festlegung der Restmenge an Aerosolen und Kohlenwasserstoffen, die in der Druckluft enthalten sein dürfen.

Partikelgröße und Dichte

Festlegung von Größe und Konzentration der Feststoffteilchen, die noch in der Druckluft enthalten sein dürfen.

Drucktaupunkt

Festlegung der Temperatur, auf die man die verdichtete Luft abkühlen kann, ohne dass der in ihr enthaltene Wasserdampf kondensiert. Der Drucktaupunkt verändert sich mit dem Luftdruck.

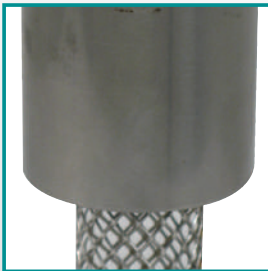

Zyklonabscheider

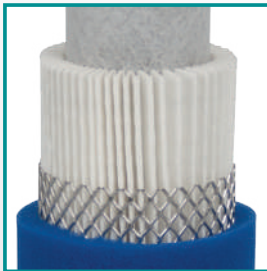

Vor-/Feinfilter



Feinstfilter



Nanofilter

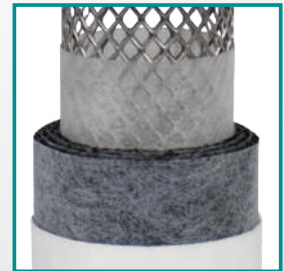

Aktivkohle-Filter

KLASSE	PARTIKEL (SCHMUTZ)		WASSER (KONDENSAT)		ÖL
	TEILCHENGRÖSSE IN μM MAX.	TEILCHENDICHTE IN MG/M^3 MAX.	DRUCKTAUPUNKT IN $^{\circ}\text{C}$	WASSERGEHALT IN G/M^3	RESTÖLGEHALT IN MG/M^3
0	< 0,1	< 0,1	< -70 $^{\circ}\text{C}$	< 0,003	< 0,01
1	0,1	0,1	-70 $^{\circ}\text{C}$	0,003	0,01
2	1	1	-40 $^{\circ}\text{C}$	0,11	0,1
3	5	5	-20 $^{\circ}\text{C}$	0,88	1
4	15	15	+3 $^{\circ}\text{C}$	6	5
5	40	40	+7 $^{\circ}\text{C}$	7,8	25
6	> 40	> 40	+10 $^{\circ}\text{C}$	9,4	> 25
7	-	-	> +10 $^{\circ}\text{C}$	> 9,4	-

AIRCRAFT Druckluftfilter und Wasserabscheider

Druckluftfilter werden für hocheffizientes Entfernen von festen Teilchen, Wasser, Öl, Aerosolen, Kohlenwasserstoffen, Gerüchen und Dämpfen aus Druckluftanlagen verwendet. Um die geforderte Qualität der Druckluft zu erreichen, müssen Filter, die stufenweise alle Arten von festen und flüssigen Verunreinigungen aus der Druckluft entfernen, in der Druckluftleitung installiert werden.

Ihre Vorteile durch qualitativ bessere Druckluft:

- ▶ Sichere Filtration sowohl von Flüssigkeiten wie Wasser und Aerosolen als auch Partikeln, Staub und Gasen
- ▶ Bessere Arbeits- und Produktionsbedingungen
- ▶ Optimale Schonung angeschlossener Werkzeuge und Maschinen
- ▶ Verbesserte Produktqualität durch Verringerung von Ausschuss
- ▶ Schutz der Druckluftanlage vor Verschmutzung
- ▶ Erhöhung der Produktivität durch Reduzierung der Instandhaltung



Filtrationsgrade



	1	2	3	4	5
Bezeichnung	Wasserabscheider	Vor-/Feinfilter	Feinfilter	Nanofilter	Aktivkohle-Filterelement
Kennwerte	> 98% Abscheidung (Tropfen)	<1µm Feststoffverunreinigung	<0,1µm Feststoffverunreinigung <0,1mg/m³ Restölaerosolgehalt	<0,01µm Feststoffverunreinigung <0,01mg/m³ Restölaerosolgehalt	0,005mg/m³ Restölaerosolgehalt
Filtrationsart	Wasserabscheidung	Nass- und Trockenfiltration	Nass- und Trockenfiltration	Nass- und Trockenfiltration	Öldampf-Adsorption
Anwendung	Entfernung von größeren Mengen Flüssigkeiten z.B. nach Kühlern	Entfernung von mittleren Mengen fester oder flüssiger feiner Verschmutzungen z.B. feinere Stäube, kleinere Tropfen und Aerosole	Entfernung von kleineren Mengen fester oder flüssiger feinsten Verschmutzungen z.B. Feinststäube, Ölnebel, Aerosole Bei erhöhtem Schmutzanfall in Verbindung mit einem vorgeschalteten Grob- oder Feinfilter	Entfernung von kleineren Mengen fester oder flüssiger feinsten Verschmutzungen z.B. Feinststäube, Ölnebel, Aerosole Bei erhöhtem Schmutzanfall in Verbindung mit einem vorgeschalteten Fein- oder Feinfilter	Entfernung von kleineren Mengen gasförmiger Verschmutzungen speziell Öldampf Vorgeschalteter Feinfilter erforderlich Mit integriertem Feinfilter
Partikel	8	3	2	1	1
Öl	-	-	2	1	1
Material	Edelstahl	Acrylfaser	Borosil.-Mikrofaser	Borosil.-Mikrofaser	Borosil.-Mikrofaser
	PA	Cellulose			Aktivkohle

AIRCRAFT Druckluftfilter - optimale Luftqualität für alle Anwendungen

Druckluftfilter werden für hocheffizientes Entfernen von festen Teilchen, Wasser, Öl, Aerosolen, Kohlenwasserstoffen, Gerüchen und Dämpfen aus Druckluftanlagen verwendet. Um die geforderte Qualität der Druckluft zu erreichen, müssen Filter, die stufenweise alle Arten von festen und flüssigen Verunreinigungen aus der Druckluft entfernen, in der Druckluftleitung installiert werden.

Ihre Vorteile durch qualitativ bessere Druckluft:

- ▶ Sichere Filtration sowohl von Flüssigkeiten wie Wasser und Aerosolen als auch Partikeln, Staub und Gasen
- ▶ Optimale Schonung angeschlossener Werkzeuge und Maschinen

- ▶ Verbesserte Produktqualität durch Verringerung von Ausschuss
- ▶ Bessere Arbeits- und Produktionsbedingungen
- ▶ Schutz der Druckluftanlage vor Verschmutzung
- ▶ Erhöhung der Produktivität durch Reduzierung der Instandhaltung

Vor-/Feinfilter Modellreihe AFF

Zum Abscheiden von Feststoffverunreinigungen bis zu 1 µm. Betriebstemperatur 1,5 bis 65 °C, absolute Druckluftqualität nach ISO 8573-1.

- ▶ Zur sicheren Abscheidung von Kondensat und Partikeln
- ▶ Komplett mit Filterelement und Schwimmerventil

Modell	Volumenstrom 7 bar ¹⁾		Luftanschluss	Höhe	Breite	Filter komplett	
	m³/h	l/min				Art.-Nr.	€ zzgl. USt.
AFF 0060	60	990	3/8"	187 mm	88 mm	2053230	119,90
AFF 0078	78	1.300	1/2"	187 mm	88 mm	2053232	133,90
AFF 0120	120	1.980	3/4"	257 mm	88 mm	2053234	155,90
AFF 0198	198	3.280	1"	263 mm	125 mm	2053236	203,90
AFF 0335	335	5.580	1"	363 mm	125 mm	2053238	235,90
AFF 0510	510	8.500	1 1/2"	461 mm	125 mm	2053240	275,00

¹⁾ Bei abweichenden Betriebsdruck multiplizieren Sie bitte den angegebenen Volumenstrom mit dem entsprechenden Korrekturfaktor.



Ersatzfilterelement	
Art.-Nr.	€ zzgl. USt.
2053231	24,90
2053233	30,90
2053235	39,50
2053237	49,90
2053239	69,90
2053241	84,90

Feinstfilter Modellreihe ASF

Zum Abscheiden von Feststoffverunreinigungen bis 0,1µm. Restölaerosolgehalt bis 0,1 mg/m³ bei 20° C und 1 bar, Betriebstemperatur 1,5 bis 65 °C, absolute Druckluftqualität nach ISO 8573-1.

- ▶ zur sicheren Abscheidung von Kondensat und Partikeln
- ▶ Komplett mit Filterelement und Schwimmerventil

Modell	Volumenstrom 7 bar ¹⁾		Luftanschluss	Höhe	Breite	Filter komplett	
	m³/h	l/min				Art.-Nr.	€ zzgl. USt.
ASF 0060	60	990	3/8"	187 mm	88 mm	2053330	119,90
ASF 0078	78	1.300	1/2"	187 mm	88 mm	2053332	133,90
ASF 0120	120	1.980	3/4"	257 mm	88 mm	2053334	155,90
ASF 0198	198	3.280	1"	263 mm	125 mm	2053336	203,90
ASF 0335	335	5.580	1"	363 mm	125 mm	2053338	235,90
ASF 0510	510	8.500	1 1/2"	461 mm	125 mm	2053340	275,00

¹⁾ Bei abweichenden Betriebsdruck multiplizieren Sie bitte den angegebenen Volumenstrom mit dem entsprechenden Korrekturfaktor.



Ersatzfilterelement	
Art.-Nr.	€ zzgl. USt.
2053331	24,90
2053333	30,90
2053335	39,50
2053337	49,90
2053339	69,90
2053341	84,90

Zubehör

MDM 60

Zubehör

MDM 60 C

mit potenzialfreiem Alarm-Kontakt

Zubehör

PD 16

Typ	MDM 60	MDM 60 C	PD 16
Art.-Nr.	2053062	2053066	2053060
€ zzgl. USt.	49,50	68,90	21,50

Standard bei ACKL

Zyklonabscheider

Standard bei AFF

Vor-/Feinfilter

Standard bei ASF

Feinstfilter

Standard bei ANF

Nanofilter

Standard bei AAF

Aktivkohle-Filter

Korrektur-Faktoren der Wasserabscheider und Druckluft-Filter ACKL, AFF, ASF, ANF und AAF

Bei abweichendem Betriebsdruck multiplizieren Sie bitte den oben angegebenen Volumenstrom mit dem entsprechenden Korrekturfaktor:

Betriebsdruck bar	2	3	4	5	6	7	8	9	10	11	12	13	14	15	16
Korrekturfaktoren	0,38	0,50	0,63	0,75	0,88	1,00	1,13	1,25	1,38	1,50	1,63	1,75	1,88	2,00	2,13

Nanofilter Modellreihe ANF

zum Abscheiden von Feststoffverunreinigungen bis zu **0,01 µm**. Restläsersolgehalt bis zu **0,01 mg/m³** bei 20° C und 1 bar, Betriebstemperatur 1,5 bis 65 °C, absolute Druckluftqualität nach ISO 8573-1.

- ▶ Zur sicheren Abscheidung von Kondensat und Partikeln
- ▶ Komplett mit Filterelement und Schwimmerventil

Modell	Volumenstrom 7 bar 1)		Luftanschluss	Höhe	Breite	Filter komplett	
	m³/h	l/min				Art.-Nr.	€ zzgl. USt.
ANF 0060	60	990	3/8"	187 mm	88 mm	2053430	119,90
ANF 0078	78	1.300	1/2"	187 mm	88 mm	2053432	133,90
ANF 0120	120	1.980	3/4"	257 mm	88 mm	2053434	155,90
ANF 0198	198	3.280	1"	263 mm	125 mm	2053436	203,90
ANF 0335	335	5.580	1"	363 mm	125 mm	2053438	235,90
ANF 0510	510	8.500	1 1/2"	461 mm	125 mm	2053440	275,00

(1) Bei abweichenden Betriebsdruck multiplizieren Sie bitte den angegebenen Volumenstrom mit dem entsprechenden Korrekturfaktor.



Ersatzfilterelement	
Art.-Nr.	€ zzgl. USt.
2053431	24,90
2053433	30,90
2053435	39,50
2053437	49,90
2053439	69,90
2053441	84,90

Aktivkohlefilter Modellreihe AAF

Zum Abscheiden von Öldämpfen, Geruchs- und Geschmacksstoffen über Adsorption und in zweiter Stufe von Feststoffpartikeln. Restgehalt Öldampf bis zu **0,005 mg/m³** bei 20 °C und 1 bar, Betriebstemperatur 1,5 bis 45 °C, Druckluftqualität nach ISO 8573-1

- ▶ Für Druckluft höchster Qualität, z.B., bei Atemluft, in der Analysetechnik oder Genussmittelabfüllung
- ▶ Reinste Druckluft in Verbindung mit vorgeschaltetem Feinstfilter
- ▶ mit Filterelement und Handablass

Modell	Volumenstrom 7 bar 1)		Luftanschluss	Höhe	Breite	Filter komplett	
	m³/h	l/min				Art.-Nr.	€ zzgl. USt.
AAF 0060	60	990	3/8"	187 mm	88 mm	2053530	102,90
AAF 0078	78	1.300	1/2"	187 mm	88 mm	2053532	115,90
AAF 0120	120	1.980	3/4"	257 mm	88 mm	2053534	137,90
AAF 0198	198	3.280	1"	263 mm	125 mm	2053536	186,90
AAF 0335	335	5.580	1"	363 mm	125 mm	2053538	219,00
AAF 0510	510	8.500	1 1/2"	461 mm	125 mm	2053540	259,00

(1) Bei abweichenden Betriebsdruck multiplizieren Sie bitte den angegebenen Volumenstrom mit dem entsprechenden Korrekturfaktor.



Ersatzfilterelement	
Art.-Nr.	€ zzgl. USt.
2053531	24,90
2053533	30,90
2053535	39,50
2053537	49,90
2053539	69,90
2053541	84,90



Zubehör

Wandmontage-Set

Zubehör

Verbindungs-Set

Standard bei AAF

MCD

Standard bei AFF bei ASF bei ANF

AOK 16 B

Zubehör

AOK 20 B

Typ	MCD	AOK 16B	AOK 20B
Art.-Nr.	2053070	2053072	2053074
€ zzgl. USt.	12,35	29,60	66,90

Zubehör

AIED

Zubehör

ZKA 16

Zubehör

AMD

Zubehör

BEKOMAT® 31/32

Typ	AIED	ZKA 16	AMD	BEKOMAT® 31	BEKOMAT® 32
Art.-Nr.	2059075	2059070	2059080	2049049	2049053
€ zzgl. USt.	100,90	88,90	110,90	213,50	263,90

CLEARPOINT® 3eco Druckluftfilter

ein innovatives Konzept, überzeugend im Detail

- ▶ **Strömungsoptimierte Luftzuführung** für bis zu 75% weniger Widerstand
- ▶ Montage der Filterelemente ohne querschnittsverengende und störende Zuganker, dadurch **reduzierter Strömungswiderstand und einfacher Elementwechsel** auch bei wenig Platz
- ▶ **Hohlraumvolumen** des Borsilikat-Filtermaterials von **96%** sorgt für geringsten Druckverlust
- ▶ CLEARPOINT® **Filtergehäuse aus wasserbeständigem Aluminium** und zusätzlich **innen eloxiert**, dadurch erhöhte Betriebssicherheit und reduzierter Stömungswiderstand durch dauerhaft glatte Innenflächen
- ▶ 100% Kontrolle beim Öffnen des Filtergehäuses durch **sicheren Verschlussmechanismus**, bei Öffnen unter Druck ertönt ein Warnsignal
- ▶ Mit thermisch hochbeständiger (bis zu 120 °C), mechanisch hoch belastbarer, chemisch resistenter und silikonfreier **Nadelfilz-Drainageschicht** (im Gegensatz zu Schaumstoffmaterial anderer Filterfabrikate)
- ▶ **Stabile Konstruktion des Filterelements** - Aufblähen oder Reißen der Drainageschicht nicht möglich, dadurch **Gewährleistung der ständigen Nutzung der gesamten Filteroberfläche**

Feinfilter Modellreihe FWF

zum Abscheiden von Feststoffverunreinigungen bis zu **1 µm**, Restölaerosolgehalt bis zu **0,1 mg/m³** bei 20°C und 1 bar, absolute Druckluftqualität nach ISO 8573-1

- ▶ Zur sicheren Abscheidung von Kondensat und Partikeln
- ▶ Komplett mit Filterelement und Schwimmerventil

Modell	Volumenstrom 7 bar*		Luftanschluss	Höhe	Breite	Filter komplett	
						Art.-Nr.	€ zzgl. USt.
S040 FWF	35 m³/h	580 l/min	3/8"	180 mm	75 mm	2042067	199,00
S050 FWF	65 m³/h	1.080 l/min	1/2"	210 mm	75 mm	2042100	239,00
S055 FWF	100 m³/h	1.670 l/min	1/2"	265 mm	75 mm	2042150	305,00
S075 FWF	150 m³/h	2.500 l/min	3/4"	280 mm	100 mm	2042300	440,00
M010 FWF	200 m³/h	3.340 l/min	1"	350 mm	100 mm	2042450	499,00

* Bei abweichenden Betriebsdruck multiplizieren Sie bitte den angegebenen Volumenstrom mit dem entsprechenden Korrekturfaktor.



Ersatzfilterelement	
Art.-Nr.	€ zzgl. USt.
2042069	79,90
2042102	121,50
2042152	145,00
2042302	147,90
2042452	161,50

Feinstfilter Modellreihe SWF

zum Abscheiden von Feststoffverunreinigungen bis zu **0,01 µm**, Restölaerosolgehalt bis zu **0,01 mg/m³** bei 20°C und 1 bar, absolute Druckluftqualität nach ISO 8573-1.

- ▶ zur sicheren Abscheidung von Kondensat und Partikeln
- ▶ Komplett mit Filterelement und Schwimmerventil

Modell	Volumenstrom 7 bar*		Luftanschluss	Höhe	Breite	Filter komplett	
						Art.-Nr.	€ zzgl. USt.
S040 SWF	35 m³/h	580 l/min	3/8"	180 mm	75 mm	2044067	199,00
S050 SWF	65 m³/h	1.080 l/min	1/2"	210 mm	75 mm	2044100	239,00
S055 SWF	100 m³/h	1.670 l/min	1/2"	265 mm	75 mm	2044150	305,00
S075 SWF	150 m³/h	2.500 l/min	3/4"	280 mm	100 mm	2044300	440,00
M010 SWF	200 m³/h	3.340 l/min	1"	350 mm	100 mm	2044050	499,00

* Bei abweichenden Betriebsdruck multiplizieren Sie bitte den angegebenen Volumenstrom mit dem entsprechenden Korrekturfaktor.



Ersatzfilterelement	
Art.-Nr.	€ zzgl. USt.
2044069	79,90
2044102	121,50
2044152	145,00
2044302	147,90
2044452	161,50

Kondensatablassventil MCD (manuell)

- Kondensatablassventil (manuell)** - zur Montage in das Filtergehäuse
- ▶ Zum manuellen Ablass von Kondensat oder anderen nicht-aggressiven Flüssigkeiten aus dem Druckluftsystem
 - ▶ Kondensatzulauf G 1/2"
 - ▶ Max. Betriebsdruck: 20 bar, Drucklufttemperaturbereich: 1,5 - 65 °C



Typ	Art.-Nr.	€ zzgl. USt.
MCD	2053070	12,35

Wandmontage-Sets für Wasserabscheider und Filter

- ▶ Zu Montage einer oder mehrerer miteinander verbundener Filter an der Wand

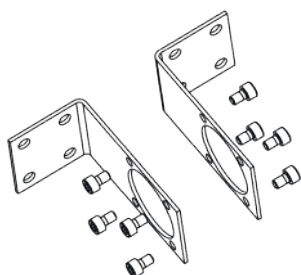

Typ	Art.-Nr.	€ zzgl. USt.
Wandmontage-Set für S040, S050, S055	2047001	60,50
Wandmontage-Set für S075, M010	2047002	67,50

Automatischer Kondensatableiter AOK 16 B

- ▶ Zum automatischen, niveaugesteuerten Ablass von Kondensat oder anderen nicht-aggressiven Flüssigkeiten aus dem Druckluftsystem
- ▶ Drucklufttemperaturbereich: 1,5 - 65 °C
- ▶ Zur Montage in das Filtergehäuse; max. Betriebsdruck: 16 bar
- ▶ Kondensatzulauf G 1/2", Kondensatauslass Ø 8 mm



Typ	Art.-Nr.	€ zzgl. USt.
AOK 16 B	2053072	29,60

Verbindungs-Sets für Wasserabscheider und Filter

- ▶ Zur Verbindung von zwei Gehäusen miteinander

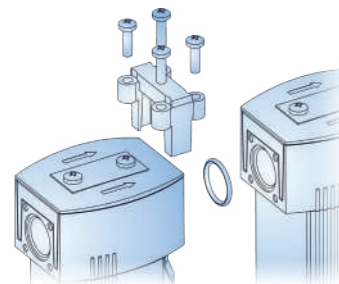

Typ	Art.-Nr.	€ zzgl. USt.
Verbindungs-Set für S040, S050, S055	2047003	40,90
Verbindungs-Set für S075, M010	2047004	50,50

Effizienz CLEARPOINT® Wasserabscheider

► Durch die strömungsoptimierte Ausführung wird eine Effizienz von bis zu 99% über einen breiten Leistungsbereich erzielt. Das ergibt höchste Abscheideraten bei geringsten Kosten.

Mehrere Filterstufen sind platzsparend und leicht zu montieren

Strömungsgünstiger Lufteinlass für niedrigste Druckverluste. Einfacher und schneller Filterelementwechsel durch Push-Fit-Design

Anschlussmöglichkeit für Kondensatableiter wie z.B. BEKOMAT®

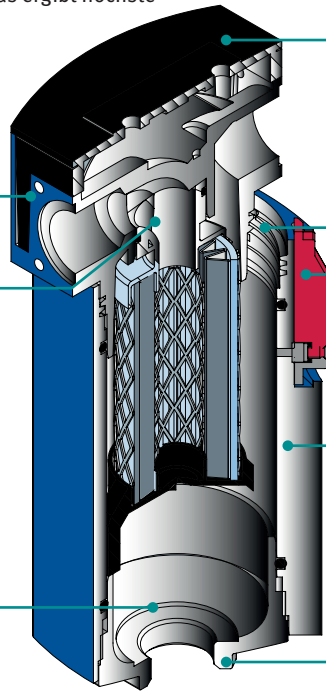

Schnelle und komfortable Wandbefestigung (optional)

Doppelgängiges Trapezgewinde für schnelle und sichere Montage bei der 16 bar Ausführung

Gesicherter Schieber verhindert unbeabsichtigtes Öffnen unter Druck

Korrosionsgeschütztes Gehäuse aus eloxiertem seewasserbeständigem Aluminium

Integrierte Schlüsselhilfe (Außensechskant) zum leichten Öffnen des Gehäuses

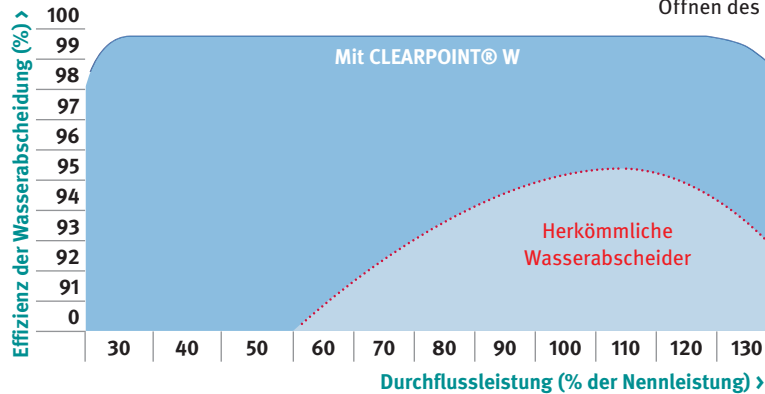

Korrektur-Faktoren für Wasserabscheider WWB und Druckluft-Filter FWF, SWF und NWF

Bei abweichendem Betriebsdruck multiplizieren Sie bitte den oben angegebenen Volumenstrom mit dem entsprechenden Korrekturfaktor:

Betriebsdruck bar	0,3	0,6	1	2	3	4	5	6	7	8	9	10	11	12	13	14	15	16
Korrekturfaktoren	0,21	0,29	0,38	0,53	0,65	0,76	0,84	0,92	1	1,07	1,13	1,19	1,25	1,31	1,36	1,41	1,46	1,51

CLEARPOINT® Modellreihe WWB Wasserabscheider

- 99%ige Abscheidung des ausgefallenen Kondensats direkt nach dem Kompressor
- Zur Abscheidung großer Mengen an Kondensat (Wasser, Öl) und Schmutzpartikeln durch zentrifugale Beschleunigung der Druckluft
- Einsatz an Nachkühlern und Kältetrocknern
- Hochwertiger Korrosionsschutz durch vollständige Eloxierung
- Strömungsgünstiges Gehäuse aus seewasserbeständigem Aluminium
- Außen zusätzlich pulverbeschichtet
- Max. Betriebsüberdruck 16 bar, Differenzdruck < 0,06 bar
- Mit BEKOMAT® Kondensatableiter

Modell	Volumenstrom 7 bar*		Luftanschluss	Höhe (A) ca.	Breite (B) ca.	Filter komplett	
	Art.-Nr.	€ zzgl. USt.					
S040 WWB	46 m³/h	580 l/min	3/8"	395 mm	75 mm	2048000	442,90
S050 WWB	130 m³/h	1.670 l/min	1/2"	425 mm	75 mm	2048001	455,90
S075 WWB	195 m³/h	2.500 l/min	3/4"	495 mm	100 mm	2048002	570,90
M010 WWB	325 m³/h	3.340 l/min	1"	565 mm	100 mm	2048003	631,50

* Bei abweichendem Betriebsdruck multiplizieren Sie bitte den angegebenen Volumenstrom mit dem entsprechenden Korrekturfaktor. S040 bis S050 mit Bekomat® 20; S075 und M010 mit Bekomat® Vario 20

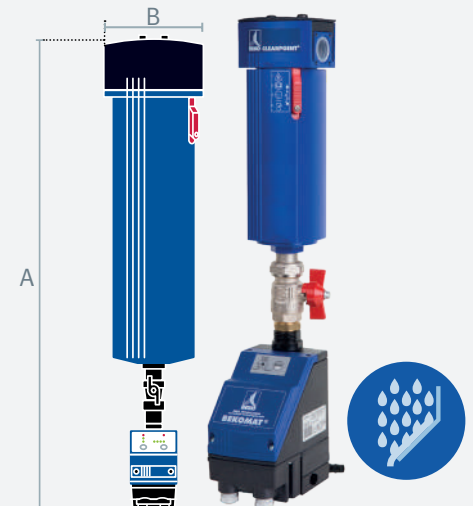

KONDENSATABLEITER



AIRCRAFT Elektronischer Kondensatableiter AIED

- ▶ Der AIED wurde zur vollautomatischen Entfernung von Kondensat oder anderen nichtaggressiven Flüssigkeiten aus hauptsächlich Filtergehäusen entwickelt.
- ▶ Das Kondensat wird im Sammelreservoir gesammelt. Wenn der Pegel hoch genug ist, wird das Kondensat ohne Luftverlust aus dem System ausgelassen.
- ▶ AIED ist mit einem LED Indikator und einer Testtaste ausgestattet



Modell		AIED
Art.Nr.		2059075
€ zzgl. USt.		100,90
Max. Filterkapazität	m ³ /min	55
Betriebsdruck	bar	0 - 16
Spannung	V / Hz	230 / 50-60
Leistung	W	10
Abscheideleistung (bei 7 bar)	l/h	8
Betriebstemperatur	°C	1,5 - 45 (max 65) ¹⁾
Kondensatzulauf		G 1/2" Parallelgewinde
Schutzart		IP54
Gewicht ca.	kg	0,3

Feinfilter nicht im Lieferumfang enthalten

Zeitgesteuerter Kondensatableiter ZKA 16 Automatischer Kondensatableiter AOK 20 B

- ▶ Zum automatischen, zeitgesteuerten Ablass von Kondensat oder anderen nicht-aggressiven Flüssigkeiten aus dem Druckluftsystem
- ▶ Abscheideleistung bei 7 bar : 95 l/h, Durchfluss: 2,4 l/min
- ▶ Kondensatzulauf G 1/2", Kondensatauslass G 1/4"
- ▶ Zeit ON / Zeit OFF: 0,5 - 10 s / 0,5 - 45 min
- ▶ Anschluss / Schutzart: 230 V / IP65
- ▶ Betriebsdruck: 16 bar, Betriebstemperaturbereich: 1,5 - 65 °C
- ▶ Abmessungen (A x B x C) ca.: 77 x 79 x 93 mm



- ▶ Zum automatischen, niveaugesteuerten Ablass von Kondensat oder anderen nicht-aggressiven Flüssigkeiten aus dem Druckluftsystem
- ▶ Drucklufttemperaturbereich: 1,5 - 65 °C
- ▶ Zur Ableitung eines höheren Volumens an Kondensat aus Druckluftfiltern, Druckbehältern und Zyklonabscheidern ohne Luftverlust
- ▶ Externer Ableiter mit robustem Aluminiumgehäuse
- ▶ Abscheideleistung bei 7 bar: 167 l/h
- ▶ Kondensatzulauf G 1/2", Kondensatauslass G 1/2"
- ▶ Zusätzlich mit manuellem Kondensatablassventil ausgestattet
- ▶ Max. Betriebsdruck: 20 bar
- ▶ Abmessungen (A x B x C) ca.: 135 x 110 x 130 mm

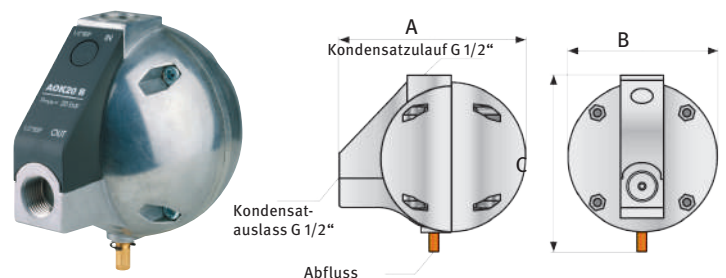

Typ	Art.-Nr.	€ zzgl. USt.
ZKA 16	2059070	88,90

Typ	Art.-Nr.	€ zzgl. USt.
AOK 20B	2053074	66,90

¹⁾ Max. Betriebstemperatur bei 65 °C, aber wenn Temperatur über 45 °C beträgt, kann die Leistung beeinträchtigt werden

Kondensatableiter

Elektronischer Kondensatableiter AIRCRAFT AMD - mit patentierter Ventiltechnik

- ▶ Zur vollautomatischen Entfernung von Kondensat oder anderen nichtaggressiven Flüssigkeiten aus dem Druckluftsystem
- ▶ Ein kapazitiver Sensor erfasst den Pegelstand des Kondensats. Dies ist sehr genau und benötigt keine mechanischen Schwimmer und Kontakte.
- ▶ Zur Installation als externe Ableiter an Kolben- oder Schraubenkompressoren, Nachkühler, Zyklonabscheider, Druckluftkessel, Drucklufttrockner und Druckluftfilter
- ▶ Serienmäßig Ausgestattet mit einem Betriebsalarm, LED-Indikator, Prüftaste und integriertem Sieb
- ▶ Auf Anfrage auch Version mit Service-Netzwerk für die Einstellung der Diagnose-Parameter und einem Alarmausgang erhältlich

Die Vorteile auf einen Blick

- ▶ Integriertes Sieb (einfacher Zugang/Reinigung)
- ▶ Kompaktes Design
- ▶ Patentierte Ventiltechnik - direktwirkendes, selbstreinigendes Ventil
- ▶ Optimiert für einfachen Service (Wartungskit)
- ▶ Horizontaler oder vertikaler Einbau möglich
- ▶ Robustes PA Gehäuse
- ▶ Inklusive 2 Meter Anschlusskabel mit Schukostecker



Einfach zu reinigender Filter

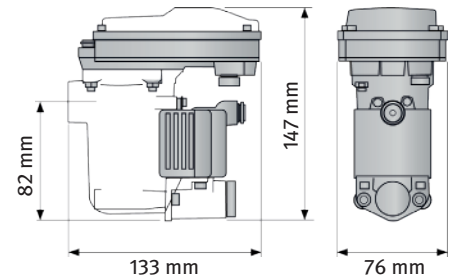

• horizontaler oder vertikaler Einbau möglich



Bezeichnung	Art.Nr.	€ zzgl. USt.
Montagekit AMD	9002715	0,00
Wartungskit AMD	2059090	53,90

Modell		AMD
Art.-Nr.		2059080
€ zzgl. USt.		110,90

Abscheideleistung bei 7 bar	l/h	12
Kompressorleistung	m ³ /min	7,4
Trocknerleistung	m ³ /min	14,9
Filterleistung	m ³ /min	74,4
Betriebsdruck	bar	0 - 16
Betriebstemperatur	°C	+1,5 bis +65
Anschluss	V	230
Kondensatzulauf	''	G 1/2
Kondensatablauf		Steckanschluss für Schlauch Ø 8
Abmessungen ca.	mm	133 x 76 x 147
Gewicht ca.	g	550

Elektronische Kondensatableiter AIRCRAFT Serie ACD - mit patentierter Ventiltechnik

- ▶ Der Einsatzbereich und die Funktion der Kondensatableiter der Serie ACD ist identisch zur Serie AMD

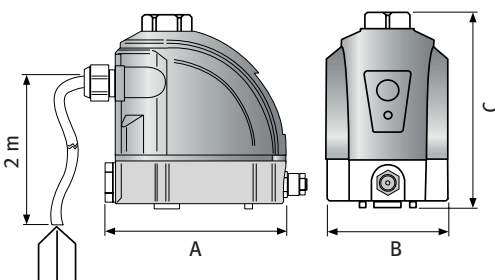

Die Vorteile auf einen Blick

- ▶ Integrierter Feinfilter
- ▶ Kompaktes Design
- ▶ Zwei Anschlussmöglichkeiten
- ▶ Robustes, eloxiertes Aluminiumgehäuse
- ▶ Kontaktlose Messungen
- ▶ Patentierte Ventiltechnik - direktwirkendes, selbstreinigendes Ventil
- ▶ Betriebsüberwachung
- ▶ Warn-LED-Leuchte für „Ableiter im Betrieb“ und „Alarm“
- ▶ Inklusive 3 Meter Anschlusskabel mit Schukostecker

Modell		ACD 90
Art.-Nr.		2059086
€ zzgl. USt.		205,00

Abscheideleistung bei 7 bar	l/h	90
Kompressorleistung	m ³ /min	48,5
Trocknerleistung	m ³ /min	97,0
Filterleistung	m ³ /min	485,0
Betriebsdruck	bar	0 - 16
Temperatur	°C	+1,5 bis +65
Anschluss	V	230
Kondensatzulauf	''	R 1/2
Kondensatablauf	''	R 1/8
Abmessungen (A x B x C) ca.	mm	120 x 82 x 135
Gewicht ca.	g	1.050

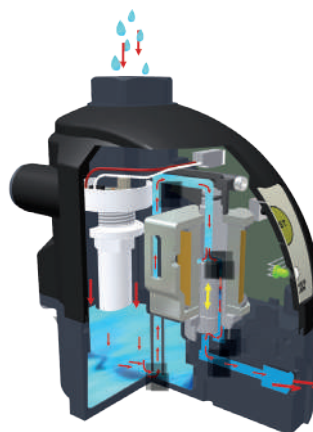

Bezeichnung	Art.Nr.	€ zzgl. USt.
Wartungskit ACD 90	2059094	19,50

Elektronische Kondensatableiter BEKOMAT® 31/32

Bei der Drucklufterzeugung und -aufbereitung fällt unvermeidbar Kondensat an, ölhaltig und häufig belastet mit Schmutzpartikeln. Da Kondensat unregelmäßig je nach Jahres- und Tageszeit bzw. Auslastung des Kompressors anfällt, amortisiert sich der BEKOMAT® mit seinem kapazitiven Sensor gegenüber zeitgesteuerten Ablassventilen oft innerhalb eines halben Jahres.

Die Vorteile auf einen Blick

- ▶ Keine unnötigen Druckluft-Verluste
- ▶ Ableitung nach Anfallmenge
- ▶ Sensor erfasst jede Kondensatart
- ▶ Schmutzunempfindlich
- ▶ Einfache elektrische Installation (230 V)
- ▶ Wartungsarm

Merkmale und Vorteile:

- ▶ Einsetzbar und beständig bei ölhaltigen und ölfreien, aggressiven Kondensaten
- ▶ Einfacher Anschluss an Filter oder Behälter durch Anpassung des Einlaufstutzens für waagerechten oder senkrechten Kondensatzulauf
- ▶ Bei Ableitung mit BEKOMAT® verbesserte Funktion bei Öl/Wasser-Separatoren
- ▶ BEKOMAT® 32 mit Alarmfunktion und weitchaltbarer Störmeldung

Funktionsbeschreibung

- ▶ Kondensat sammelt sich im Sammelbehälter des Ableiters.
- ▶ Ein kapazitiver Sensor erfasst den Pegelstand des Kondensats. Bei maximalem Pegel öffnet eine Membrane, über die das Kondensat durch den Systemdruck abgeleitet wird.
- ▶ Die Membrane wird geschlossen, bevor Druckluft entweichen kann.



BEKOMAT® 31



BEKOMAT® 32

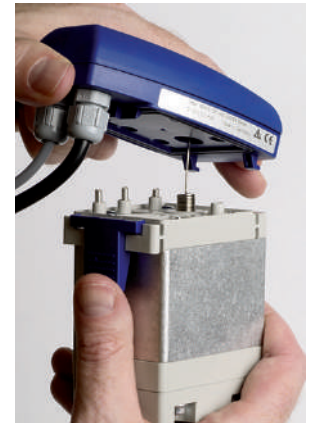

Inklusive Service-Unit

Wirtschaftlich: Kompletter Austausch aller Verschleißteile und drucktragenden Teile mit nur einem Griff.

- ▶ Keine Elektroinstallation bei Wartung erforderlich
- ▶ Keine Montage von Dichtungen und Einzelteilen
- ▶ Nur ein Ersatzteil, werkseitig druck- und funktionsgeprüft

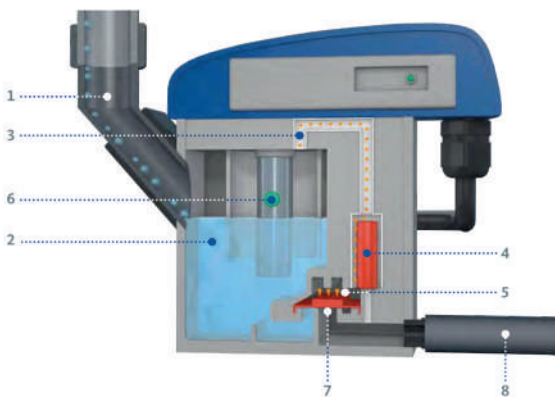

- 1 Zulaufleitung
- 2 Sammelbehälter
- 3 Steuerluftleitung
- 4 Vorsteuerventil

- 5 Membrane
- 6 Kapazitiver Sensor
- 7 Membranaufnahme
- 8 Ablaufleitung

Modell	BEKOMAT® 31	BEKOMAT® 32
Art.-Nr.	2049049	2049053
€ zzgl. USt.	213,50	263,90

Kompressorleistung ¹⁾	m ³ /min	2,5	5
Trocknerleistung	m ³ /min	5	10
Filterleistung	m ³ /min	25	50
Betriebsdruck	bar	0,8 – 16	0,8 – 16
Temperatur	°C	+1 bis +60	+1 bis +60
Anschluss	V	230	230
Gewicht ca.	g	800	1.000

¹⁾ nur mit Vorabscheidung

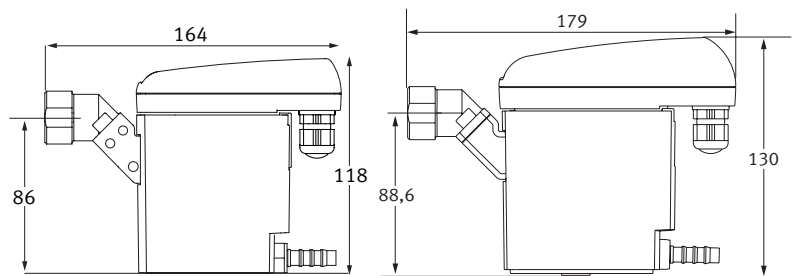

Tiefe: 65
BEKOMAT® 31

BEKOMAT® 32

Art.Nr.	Bezeichnung	€ zzgl. USt.
2049060	Service-Unit Bekomat 31	138,90
2049061	Service-Unit Bekomat 32	149,90

ÖL-WASSER-TRENNSYSTEME



ÖWAMAT® - Öl-Wasser-Trennsystem

Funktionsbeschreibung

- ▶ Für die Aufbereitung gelangt das ölhaltige Kondensat zunächst unter Druck in die Druckentlastungskammer (1).
- ▶ Dort wird der Überdruck abgebaut, ohne dass es zu Verwirbelungen im nachfolgenden Trennbehälter zur Freiöl-Abscheidung (2) kommt.
- ▶ Mitgeführte grobe Schmutzpartikel werden in einem herausnehmbaren Auffang (3) zurückgehalten.
- ▶ Im Trennbehälter setzt sich das Öl durch Schwerkrafttrennung an der Oberfläche ab und wird in den überlaufsicheren Ölauffangbehälter (Version auf Anfrage erhältlich) (4) geleitet.
- ▶ Der Filter macht den Unterschied: Das so vorgereinigte Kondensat strömt nun durch den oleophilen Vorfilter (5), der eine große aktive Filterfläche aufweist. Von innen nach außen durchströmt, bindet er die verbliebenen

Öltröpfchen und nimmt zudem in der Filterkammer restliches, aufschwimmendes Öl auf.

- ▶ Im OEKOSORB®-Hauptfilter mit Kartuschentechnik (6) werden letzte Ölanteile zuverlässig zurückgehalten. Übrig bleibt Wasser zur direkten Einleitung in die Kanalisation.

Die Vorteile auf einen Blick

- ▶ Anlagengerechte Baugröße
- ▶ Montage an Wand bei ÖWAMAT® 10 und ÖWAMAT® 11 möglich
- ▶ Lange Standzeit der Filtereinheiten
- ▶ Jederzeit einfache Nachrüstung einer Heizung
- ▶ Einfachste Handhabung durch Kartuschentechnik
- ▶ Bauartzulassung mit und ohne Freiöl-Abscheidung
- ▶ Keine Energiekosten

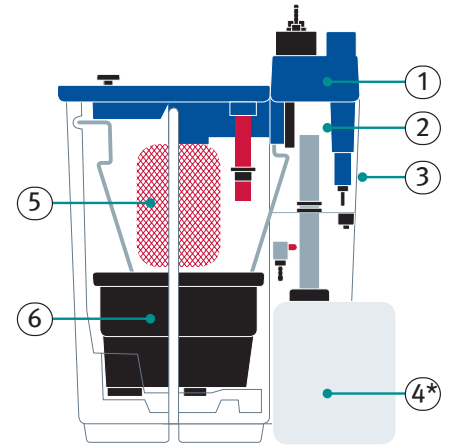

* Abb. zeigt Version mit Ölauffangbehälter - auf Anfrage erhältlich



Öwamat 10



Öwamat 11



Öwamat 12 - Modelle 14 und 16 ähnlich



OEKOSORB®-Kartusche für den schnellen und sauberen Wechsel



Variabler Anschluss in drei Richtungen

Zubehör	Art.Nr.	€ zzgl. USt.
Austauschfilter-Set ÖWAMAT® 10	2049152	113,50
Austauschfilter-Set ÖWAMAT® 11	2049153	150,90
Austauschfilter-Set ÖWAMAT® 12	2049151	185,00
Austauschfilter-Set ÖWAMAT® 14	2049154	255,00
Austauschfilter-Set ÖWAMAT® 16	2049157	699,00
Haltewinkel ÖWAMAT® 10	2047015	68,90
Haltewinkel ÖWAMAT® 11	2047016	76,50

Modell	Art.Nr.	ÖWAMAT® 10	ÖWAMAT® 11	ÖWAMAT® 12	ÖWAMAT® 14	ÖWAMAT® 16
Art.Nr.		2048010	2048011	2048012	2048014	2048016
€ zzgl. USt.		419,00	705,00	0,00	0,00	0,00

Max. Verdichterleistung ⁽¹⁾ Schraubenkompressoren		ÖWAMAT® 10	ÖWAMAT® 11	ÖWAMAT® 12	ÖWAMAT® 14	ÖWAMAT® 16
Turbinenöl	m ³ /min	2,4	4,9	7,3	14,6	58,5
VDL-Öl	m ³ /min	2,4	4,9	7,3	14,6	58,5
VCL-Öl	m ³ /min	1,9	3,8	5,6	11,3	45,0
Synthetik-Öl: PAO	m ³ /min	1,9	3,5	5,6	11,3	45,0
Synthetik-Öl: Ester	m ³ /min	1,6	3,2	4,8	9,6	38,3
Kolbenkompressoren						
VDL-Öl	m ³ /min	1,7	2,9	5,1	10,1	40,5
Synthetik-Öl: PAO	m ³ /min	1,4	2,4	4,2	8,4	33,8
Synthetik-Öl: Ester	m ³ /min	1,6	2,8	4,9	9,7	38,8
Kondensatzulauf		2 x G 1/2"	2 x G 1/2"	3 x G 1/2" 1 x G 1"	3 x G 1/2" 1 x G 1"	3 x G 1/2" 1 x G 1"
Wasserablauf		G 1/2"	G 1/2"	G 1/2"	G 1"	G 1"
Abmessung max. (H x T x B) ca.	mm	230 x 270 x 525	390 x 445 x 755	350 x 397 x 719	410 x 461 x 892	650 x 702 x 1.193

(1) Diese Leistungsangaben gelten für gemäßigte Klimazonen (z.B. Mittel- und Südeuropa, Mittelamerika). Bitte fordern Sie bei Bedarf die Verdichterleistungen für andere Klimazonen bei uns an.

Öl-Wasser-Trenngeräte

AIRCRAFT Öl-Wasser-Trenngeräte - Wirtschaftlich und umweltfreundlich

Öl-Wasser-Trenngeräte dienen der Aufbereitung von ölhaltigem Kondensat. Sie stellen eine umweltgerechte und kostensparende Lösung zur Trennung von Kondensat dar und ermöglichen eine Entsorgung des vom Öl getrennten Wassers in die Kanalisation nach Vorgaben des § 7a des Wasserhaushaltsgesetzes.

Anfallendes Kondensat ist Abfall, belastet mit Ölanteilen bis zu 10.000 mg/l. Die AIRCRAFT Öl-Wasser-Trennsysteme haben die bauaufsichtliche Zulassung vom Institut für Bautechnik, Berlin. Sie ermöglichen Ihnen die Kondensat-Aufbereitung vor Ort. Diese ist in der Regel immer günstiger als die kostenintensive Entsorgung über Fachfirmen.

Einfache Schwerkraftabscheider (Öl-Abscheider) sind nicht geeignet zur Aufbereitung von Kondensaten aus Druckluftanlagen.

Laut dem Wasserhaushaltsgesetz § 7a darf Druckluftkondensat ohne sachgerechte Aufbereitung nach dem Stand der Technik nicht in die Kanalisation eingeleitet werden.

AIRCRAFT Öl-Wasser-Trenngeräte Serie WOS 1 und 2 - patentierte Technik

- ▶ Dank patentierter Technik regelmäßiger Service in nur 30 Sekunden und ohne aufwendige Reinigung möglich
- ▶ Wand und Bodenmontage möglich
- ▶ Arbeitet zuverlässig mit jedem Kondensatableiter
- ▶ Einsetzbar für alle gängigen Kompressorenöle
- ▶ Betriebsmedien: Kondensat (Luft, Wasser, Öl), nicht-agressiv, nicht geeignet für Emulsion
- ▶ Schneller und sauberer Wechsel der Filterpatrone
- ▶ Kein Absetztank notwendig (keine Bakterienbildung)
- ▶ Einfache Installation wegen kompakter Bauform und geringer Abmessungen
- ▶ Anschluss über Schnellkupplungen
- ▶ Funktionsbeschreibung:
- ▶ Mehrstufige Öl-Wasser-Trennung über einen ölziehenden Filter und Aktivkohle
- ▶ Nach Ende der Standzeit des Filterelements wird dieses abgeschraubt und komplett entsorgt
- ▶ Filterelement wird mit Kunststoffabdeckung dicht verschlossen, so dass Rest-Kondensat darin bleiben kann
- ▶ Verschlossenes Filterelement kann gemäß der geltenden Vorschriften entsorgt werden

- ▶ **Serviceintervall** (nach Auftreten einer der drei folgenden Fälle):
- ▶ 4.000 Betriebsstunden des Kompressors bei Kompressor-Ölübertragung von 2,5 mg/m³
- ▶ Verfärbung des Polypropylen-Mediums - Analyse erfolgt durch einfache Sichtprobe
- ▶ Spätestens nach zwölf Monaten (unabhängig von den Betriebsstunden des Kompressors)

Modell		WOS 1	WOS 2
Art.Nr.		2058210	2058220
€ zzgl. USt.		165,00	199,00
Max. Verdichterleistung*	m ³ /min	1,08	2,23
Max. ÖladSORption	g	650	1340
Max. Kondensatstrom	l/h	0,90	1,87
Restölgehalt	ppm	< 20	< 20
Betriebstemperatur	°C	1,5 - 45 (max 65) ²⁾	1,5 - 45(max 65) ²⁾
Kondensatzulauf, Steckanschluss		Ø 8 mm für Schlauch	Ø 8 mm für Schlauch
Wasserablauf, Steckanschluss		Ø 8 mm für Schlauch	Ø 8 mm für Schlauch
Abmessung max. (H x T x B) ca.	mm	483 x 146 x 106	816 x 146 x 106



Art.Nr.	Bezeichnung	€ zzgl. USt.
2058212	Ersatzkartusche für WOS 1	88,50
2058222	Ersatzkartusche für WOS 2	121,90

AIRCRAFT Öl-Wasser-Trenngeräte Serie WOS 4/8/20/35

Die Vorteile auf einen Blick

- ▶ Patentiertes System ermöglicht regelmäßigen Service ohne aufwendige Reinigung
- ▶ Ausgestattet mit Polypropylen und Aktivkohlefilter
- ▶ Wand und Bodenmontage möglich
- ▶ Arbeitet zuverlässig mit jedem Kondensatableiter
- ▶ Einsetzbar für alle gängigen Kompressorenöle
- ▶ Schneller und sauberer Wechsel der Filterpatrone
- ▶ Kein Absetztank notwendig
- ▶ Einfache Installation durch kompakte Bauform
- ▶ Anschluss über Schnellkupplungen

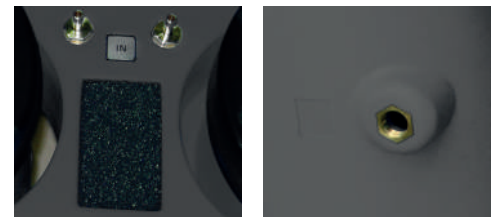

Modell		WOS 4	WOS 8	WOS 20	WOS 35
Art.Nr.		2058230	2058240	2058250	2058255
€ zzgl. USt.		409,00	605,00	899,00	1.299,00
Max. Liefermenge ¹⁾	Nm ³ /min	4,04	8,4	20,5	35,5
Max. ÖladSORption	kg	2,43	5,04	12,28	21,31
Max. Kondensatstrom	l/h	3,4	7,1	17,2	29,8
Restölgehalt	ppm	< 10	< 10	< 10	< 10
Betriebstemperatur	°C	1,5 - 45 (max 65) ²⁾			
Kondensatzulauf, Steckanschluss		Ø 10 mm für Schlauch			
Wasserablauf, Steckanschluss		Ø 10 mm für Schlauch			
Abmessung (L x B x H) ca.	mm	416 x 243 x 411	730 x 343 x 680	820 x 366 x 940	960 x 386 x 1137

Zubehör	Art.Nr.	€ zzgl. USt.
Zubehör WOS 4		
Ersatzkartusche PP	2058232	63,90
Ersatzkartusche AK	2058233	63,90
Zubehör WOS 8		
Ersatzkartusche PP	2058242	89,50
Ersatzkartusche AK	2058243	89,50
Zubehör WOS 20		
Ersatzkartusche PP	2058252	106,90
Ersatzkartusche AK	2058253	106,90
Zubehör WOS 35		
Ersatzkartusche PP	2058257	175,00
Ersatzkartusche AK	2058258	0,00

¹⁾ Diese Leistungsangaben gelten für gemäßigte Klimazonen (z.B. Mittel- und Südeuropa, Mittelamerika). Bitte fordern Sie bei Bedarf die Verdichterleistungen für andere Klimazonen bei uns an.
²⁾ Max. Betriebstemperatur bei 65 °C, aber wenn Temperatur über 45 °C beträgt, kann die Leistung beeinträchtigt werden

SERVICE IST UNS WICHTIG

DER PROFESSIONELLE AIRCRAFT-SERVICE - VIER BAUSTEINE ZU IHREM NUTZEN

■ Fachkundig durchgeführte Wartungen

Geschultes Servicepersonal führt die Wartungen durch und verwendet dabei AIRCRAFT Ersatzteile.

■ Planbare Betriebssicherheit

Minimierung von Reparaturkosten und Aufrechterhaltung der Betriebssicherheit durch regelmäßige Wartungen.

■ Reduzierung der Betriebskosten

Mögliche Mängel und Verschleiß werden frühzeitig erkannt. So bewahren wir unsere Kunden vor unnötigen kostenpflichtigen Reparaturen und vermeidbaren Ausfallzeiten.

■ Kostentransparenz

Arbeitszeit und Fahrt werden je Wartungseinheit gemäß vereinbarter Pauschale zuzüglich vereinbarter Materialkosten berechnet.

■ Optimierung und Werterhaltung

Regelmäßige Wartungen von Druckluftanlagen bewahrt deren Funktionalität, steigert die Effizienz in ein Maximum und erhält deren Wert auf lange Sicht.

■ Minimierung des Verwaltungsaufwands

Die Koordination der Wartungseinsätze erfolgt durch unsere Servicemitarbeiter in fixen zeitlichen Abständen.

Der professionelle Aircraft-Kunden-Service ermöglicht jedem Kunden jederzeit die von ihm benötigte Leistung aus dem umfangreichen Angebot an Service-Leistungen abzurufen.

Diese lassen sich in folgende vier Bausteine aufteilen: Bestands- und Bedarfsanalyse, Anlagenplanung und Beratung, Installation und

Inbetriebnahme sowie Instandhaltung und After-Sales-Service. Das Service-Außendienst Team von AIRCRAFT und unsere Service-partner stellen dabei für die Kunden bundesweit verlässlichen Vor-Ort-Service sicher.

1 Bestands- und Bedarfsanalyse

Ermittlung Ihres Druckluft-Bedarfs
Technik- und Sicherheitscheck bei Ihrer Bestandsanlage
Messungen der Energieeffizienz des bestehenden Systems
Leckagemessungen und -ortungen beim bestehenden System

2 Beratung und Planung Ihrer Anlage

Planung Ihrer Druckluft-Anlage
Ermittlung von Einspar- und Optimierungspotenzialen
Erstellen von Aufstellzeichnungen
Projektierung aller Installationsphasen

3 Installation und Inbetriebnahme

Installation Ihrer Druckluftanlage
Installation des gesamten Rohrleitungs-Systems
Inbetriebnahme Ihrer Druckluftanlage
Einweisung vor Ort

4 Service und Instandhaltung

Vor-Ort-Service bei Reparaturen und Wartung
Service-Hotline mit professioneller Fachberatung
Erinnerungsservice für Wartungs- und Prüftermine
Leihservice für Kompressoren

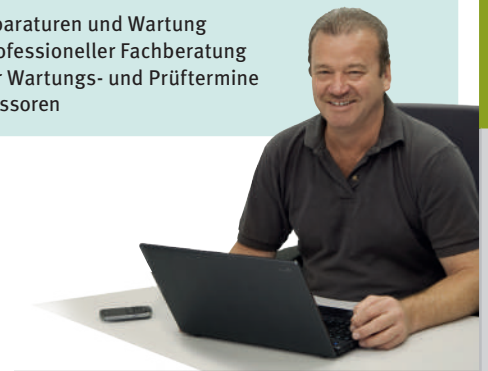

DIE AIRCRAFT-SERVICE-KONTAKTE:

 **DRUCKLUFTBERATUNG
AIRCRAFT DEUTSCHLAND**
Tel. +49(0)951 96 555 - 630
E-Mail kompressoren@stuermer-maschinen.de

 **HOTLINE ERSATZTEILBESTELLUNG
AIRCRAFT DEUTSCHLAND:**
Hotline: Tel. 0951/96 555 - 118
E-Mail ersatzteile@stuermer-maschinen.de
Ersatzteil-Direktabfrage: 24h über Partnerportal



 **SERVICE HOTLINE
(REPARATUREN, GARANTIEFÄLLE)** **NUR FÜR
FACHHANDELS-
PARTNER**
Tel. 0951/96 555 - 100
E-Mail service@stuermer-maschinen.de
Schnellannahme & Statusabfrage: 24h über Partnerportal
Für unsere Fachhandelspartner sind wir wie folgt erreichbar:
Montag bis Donnerstag: 7:00 – 17:00 Freitag 7:00 – 16:00



 **DRUCKLUFTBERATUNG
AIRCRAFT ÖSTERREICH**
Tel. 07752 / 70 929 - 0
E-Mail info@aircraft-kompressoren.de



 **HOTLINE ERSATZTEILBESTELLUNG
AIRCRAFT ÖSTERREICH:**
Tel. Zentrale: 07752 / 70 929 - 0
E-Mail ersatzteile@stuermer-maschinen.de
Ersatzteil-Direktabfrage: 24h über Partnerportal



FILTERDRUCKREGLER / WARTUNGSEINHEITEN





Bezeichnung	Art.-Nr.	€ zzgl. USt.
		
Druckregler DR 1/4" 12 bar ³⁾	2316050	25,50
Manometer Ø 40mm, G1/8" hinten	2506440	0,00
Druckregler DR 1/2" 12 bar ²⁾	2316250	32,90
Manometer Ø 40mm, G1/8" hinten	2506440	0,00

Bezeichnung	Art.-Nr.	€ zzgl. USt.
		
Filterdruckregler FDR 1/4" 12 bar ³⁾	2316000	38,00
Ersatzbehälter Filterregler 1/4"	2316001	13,90
Manometer Ø 40mm, G1/8" hinten	2506440	0,00
Filterdruckregler FDR 1/2" 12 bar ²⁾	2316200	49,00
Ersatzbehälter Filterregler 1/2"	2316201	26,50
Manometer Ø 40mm, G1/8" hinten	2506440	0,00

Bezeichnung	Art.-Nr.	€ zzgl. USt.
		
Nebelöler NÖ 1/4" 12 bar ³⁾	2316060	26,00
Ersatzbehälter Öler 1/4"	2316061	14,50
Nebelöler NÖ 1/2" 12 bar ²⁾	2316260	35,00
Ersatzbehälter Öler 1/2"	2316261	26,50

Bezeichnung	Art.-Nr.	€ zzgl. USt.
		
Wasserabscheider WA 1/4" 12 bar ³⁾	2316070	26,00
Wasserabscheider WA 1/2" 12 bar ²⁾	2316270	34,90

Bezeichnung	Art.-Nr.	€ zzgl. USt.
		
Kombi Wartungseinheit WE 1/4" 12 bar ³⁾	2316080	0,00
Kombi Wartungseinheit WE 1/2" 12 bar ²⁾	2316280	0,00

Bezeichnung	Art.-Nr.	€ zzgl. USt.
		
Druckregler DR 1" 16 bar ¹⁾	2316350	82,50
Manometer Ø 40mm, G1/8" hinten	2506440	0,00

Bezeichnung	Art.-Nr.	€ zzgl. USt.
		
Filterdruckregler FDR 1" 16 bar ¹⁾	2316300	125,00
Ersatzbehälter Filterregler 1"	2316301	55,90
Manometer Ø 40mm, G1/8" hinten	2506440	0,00

Bezeichnung	Art.-Nr.	€ zzgl. USt.
		
Nebelöler NÖ 1" 16 bar ¹⁾	2316360	86,50
Ersatzbehälter Öler 1/2"	2316361	54,90

Bezeichnung	Art.-Nr.	€ zzgl. USt.
		
Wasserabscheider WA 1" 16 bar ¹⁾	2316370	93,50

Bezeichnung	Art.-Nr.	€ zzgl. USt.
		
Anschlussblock 1" mit 2 x 1/2" Gewinde ¹⁾	2316380	34,90
Verschlussstopfen für Gewinde 1/2"	2151901	1,15/Stück

1) Alle 1" Modelle:
Max. Eingangsdruck: 16 bar
Regelbereich: 0,5 – 14 bar

2) Alle 1/2" Modelle:
Max. Eingangsdruck: 16 bar
Regelbereich: 0,5 – 16 bar

3) Alle 1/4" Modelle:
Max. Eingangsdruck: 16 bar
Regelbereich: 0,5 – 10 bar

DRUCKREGLER

- ▶ Bauart: Membran-Druckregler mit Sekundärentlüftung
- ▶ Medium: Druckluft, neutrale Gase
- ▶ Temperaturbereich: -10°C bis +50°C
- ▶ Manometer



Abb.: Druckregler 1/4" 12bar

Bezeichnung	Art.-Nr.	€ zzgl. USt.
BG1: Druckregler 1/4" 12bar	2317000	25,50
BG2: Druckregler 1/4" 16bar	2317010	31,90
BG3: Druckregler 1/2" 16bar	2317020	42,00
BG4: Druckregler 1" 16bar	2317030	93,90

FILTERDRUCKREGLER

- ▶ Bauart: Sinterfilter Zentrifugal-Prinzip; Membran-Druckregler mit Sekundärentlüftung
- ▶ Medium: Druckluft, neutrale Gase
- ▶ Temperaturbereich: -10°C bis +50°C
- ▶ Einbaulage: senkrecht
- ▶ Porenweite 5 µm
- ▶ Manometer



Abb.: Filterdruckregler 1/4" 12bar

Bezeichnung	Art.-Nr.	€ zzgl. USt.
BG1: Filterdruckregler 1/4" 12bar	2317100	28,90
BG2: Filterdruckregler 1/4" 16bar	2317110	38,90
BG3: Filterdruckregler 1/2" 16bar	2317120	51,50
BG4: Filterdruckregler 1" 16bar	2317130	141,90

ZUBEHÖR **BG1** (1/4" 12 BAR)

Zubehör für 1/4" 12 bar	Art.-Nr.	€ zzgl. USt.
Koppelpaket 1/4" 12 bar	2317500	1,59



Zubehör für 1/4" 12 bar	Art.-Nr.	€ zzgl. USt.
Koppelpaket 1/4" 12 bar für Wandmontage	2317501	2,15



Zubehör für 1/4" 12 bar	Art.-Nr.	€ zzgl. USt.
Befestigungssatz Wandkonsole 1/4" 12 bar	2317502	26,65



Zubehör für 1/4" 12 bar	Art.-Nr.	€ zzgl. USt.
Winkel-Halterung 1/4" 12 bar	2317503	4,25



Zubehör für 1/4" 12 bar	Art.-Nr.	€ zzgl. USt.
Befestigungswinkel 1/4" 12 bar für Schalttafelgewinde inklusive Überwurfmutter	2317504	4,55



Ersatzglas	Art.-Nr.	€ zzgl. USt.
für Filterdruckregler 1/4" 12bar	2317101	10,90
für Nebelöler 1/4" 12bar	2317201	6,99

ZUBEHÖR **BG2** (1/4" 16 BAR)

Zubehör für 1/4" 16 bar	Art.-Nr.	€ zzgl. USt.
Koppelpaket 1/4" 16bar	2317510	1,90



Zubehör für 1/4" 16 bar	Art.-Nr.	€ zzgl. USt.
Koppelpaket 1/4" 16bar für Wandmontage	2317511	3,25



Zubehör für 1/4" 16 bar	Art.-Nr.	€ zzgl. USt.
Befestigungssatz Wandkonsole 1/4" 16bar	2317512	29,45



Zubehör für 1/4" 16 bar	Art.-Nr.	€ zzgl. USt.
Winkel-Halterung 1/4" 16bar	2317513	5,05



Zubehör für 1/4" 16 bar	Art.-Nr.	€ zzgl. USt.
Befestigungswinkel 1/4" 16bar für Schalttafelgewinde inklusive Überwurfmutter	2317514	4,55



Ersatzglas	Art.-Nr.	€ zzgl. USt.
für Filterdruckregler 1/4" 16bar	2317111	11,10
für Nebelöler 1/4" 16bar	2317211	15,75

NEBELÖLER

- ▶ Bauart: Mikro-Nebelöler
- ▶ Medium: Druckluft, neutrale Gase
- ▶ Temperaturbereich: -10°C bis +50°C
- ▶ Einbaulage: senkrecht
- ▶ Ölsorte: CL 32 nach DIN51517-ISO VG 32



Abb.: Nebelöler
1/4" 12bar

Bezeichnung	Art.-Nr.	€ zzgl. USt.
BG1: Nebelöler 1/4" 12bar; 35 cm ³	2317200	24,50
BG2: Nebelöler 1/4" 16bar; 40 cm ³	2317210	32,50
BG3: Nebelöler 1/2" 16bar; 80 cm ³	2317220	45,90
BG4: Nebelöler 1" 16bar; 181 cm ³	2317230	81,90

ZUBEHÖR BG3 (1/2" 16 BAR)

Zubehör für 1/2" 16 bar	Art.-Nr.	€ zzgl. USt.
Koppelpaket 1/2" 16 bar	2317520	2,85



Zubehör für 1/2" 16 bar	Art.-Nr.	€ zzgl. USt.
Koppelpaket 1/2" 16 bar für Wandmontage	2317521	5,69



Zubehör für 1/2" 16 bar	Art.-Nr.	€ zzgl. USt.
Befestigungssatz Wandkonsole 1/2" 16 bar	2317522	39,10



Zubehör für 1/2" 16 bar	Art.-Nr.	€ zzgl. USt.
Winkel-Halterung 1/2" 16 bar	2317523	6,25



Zubehör für 1/2" 16 bar	Art.-Nr.	€ zzgl. USt.
Befestigungswinkel 1/2" 16 bar für Schalttafelgewinde inklusive Überwurfmutter	2317524	9,85



Ersatzglas	Art.-Nr.	€ zzgl. USt.
für Filterdruckregler 1/2" 16bar	2317121	13,90
für Nebelöler 1/2" 16bar	2317221	19,50

WASSERABSCHIEDER

- ▶ Bauart: Sinterfilter Zentrifugal-Prinzip
- ▶ Medium: Druckluft, neutrale Gase
- ▶ Temperaturbereich: -10°C bis +50°C
- ▶ Einbaulage: senkrecht
- ▶ Porenweite 5 µm



Abb.:
Wasserabscheider
1/4" 12bar

Bezeichnung	Art.-Nr.	€ zzgl. USt.
BG1: Wasserabscheider 1/4" 12bar	2317300	17,90
BG2: Wasserabscheider 1/4" 16bar	2317310	22,25
BG3: Wasserabscheider 1/2" 16bar	2317320	36,50
BG4: Wasserabscheider 1" 16bar	2317330	79,50

ZUBEHÖR BG4 (1" 16 BAR)

Zubehör für 1" 16 bar	Art.-Nr.	€ zzgl. USt.
Koppelpaket 1" 16 bar	2317530	4,25



Zubehör für 1" 16 bar	Art.-Nr.	€ zzgl. USt.
Koppelpaket 1" 16 bar für Wandmontage	2317531	5,95



Zubehör für 1" 16 bar	Art.-Nr.	€ zzgl. USt.
Befestigungssatz Wandkonsole 1" 16 bar	2317532	63,50



Zubehör für 1" 16 bar	Art.-Nr.	€ zzgl. USt.
Winkel-Halterung 1" 16 bar	2317533	10,99



KOMBI-WARTUNGSEINHEIT

bestehend aus:
Filterdruckregler, Nebelöler, Kupplung Messing,
1T-Stück A-I-A, Befestigungssatz Wandkonsole 1/4" 12bar



Bezeichnung	Art.-Nr.	€ zzgl. USt.
Kombi-Wartungseinheit 1/4" 12bar	2317400	99,90
Kombi-Wartungseinheit 1/4" 16bar	2317410	121,50
Kombi-Wartungseinheit 1/2" 16bar	2317420	160,90

Ersatzglas	Art.-Nr.	€ zzgl. USt.
für Filterdruckregler 1" 16bar	2317131	16,10
für Nebelöler 1" 16bar	2317231	21,60

DRUCKLUFTVERTEILUNG



AIRCRAFT DRUCKLUFTLEITUNGS-STECKSYSTEM - KOSTEN SPAREN MIT SYSTEM

IHRE VORTEILE

- ▶ KORROSIONSFREI
- ▶ EINFACHE MONTAGE
- ▶ EINFACHE UND SCHNELLE INSTALLATION
- ▶ LÖSEN UND BEFESTIGEN MEHRFACH MÖGLICH
- ▶ KUNSTSTOFF- UND ALUMINIUMROHR



**HABEN SIE FRAGEN ZUR PLANUNG DES DRUCKLUFTSYSTEMS
IN IHRER WERKSTATT ODER PRODUKTION?**

**LASSEN SIE
SICH BERATEN!**

Fragen Sie Ihren Fachhändler vor Ort. Er berät Sie gerne ausführlich und unverbindlich über Ihre AIRCRAFT Druckluftkomplettlösung. Gerne beraten auch wir Sie zu diesem Thema. Sie erhalten so die für Sie wirtschaftlichste und kostengünstigste Lösung.

So funktioniert die AIRCRAFT Druckluftberatung ...

Senden Sie eine E-Mail mit dem Grundriss Ihres Bauvorhabens, egal ob Neubau, Ausbau oder Umbau. Geben Sie dabei an, wie viele Arbeitsplätze und welche Werkzeuge Sie mit Druckluft versorgen möchten. Sie erhalten einen auf Ihren Betrieb angepassten Plan.

AIRCRAFT Deutschland:
E-Mail: kompressoren@stuermer-maschinen.de
Tel.: +49 (0) 9 51 - 96 555 - 630

AIRCRAFT Österreich:
E-Mail: info@aircraft.at
Tel.: + 43 - (0) 77 52 - 70 929 - 0



BESTIMMUNG DES DRUCKLUFTLEITUNGSDURCHMESSERS

Druckluftverteilung mit Ringleitung

Für die Dimensionierung der Ringleitung ist die **halbe Nennlänge** der gesamten Ringleitung und der **gesamte Druckluftbedarf** zu berechnen.

Beispiel:

Druckluftbedarf 1.000 l/min, Betriebsüberdruck 7 bar, gesamte Rohrleitungslänge wären 300 m, als Ringleitung ist mit 150 m zu rechnen.

Länge	25 m	50 m	100 m	150 m	200 m	250 m	300 m
Liefermenge des Compressors 200 l/min	12	12	12	15	15	15	18
400 l/min	12	12	15	15	15	18	18
500 l/min	15	15	15	18	18	18	18
750 l/min	15	15	18	18	18	22	22
1.000 l/min	15	15	18	18	22	22	22
1.500 l/min	18	18	18	22	22	22	22
2.000 l/min	18	18	22	22	22	28	28
3.000 l/min	22	22	28	28	28	28	28
4.000 l/min	28	28	28	28	28	28	28

Um die erforderlichen Leitungslängen für Haupt-, Versorgungs- und Stichleitung zu ermitteln, ist es zu empfehlen, die Versorgungsleitung als Ringleitung auszulegen, weil dann bei der Dimensionierung die gesamte Fördermenge und die halbe Leitungslänge zugrunde gelegt werden kann.

Druckluftverteilung mit Stichleitung

Für die Dimensionierung der Stichleitung ist die **gesamte Rohrleitungslänge** und der **gesamte Druckluftbedarf** zu berechnen.

Beispiel:

Druckluftbedarf 1.000 l/min, Betriebsüberdruck 7 bar, gesamte Rohrleitungslänge wären 300 m

Länge	25 m	50 m	100 m	150 m	200 m	250 m	300 m
Liefermenge des Compressors 200 l/min	12	12	12	15	15	15	18
400 l/min	12	12	15	15	15	18	18
500 l/min	15	15	15	18	18	18	18
750 l/min	15	15	18	18	18	22	22
1.000 l/min	15	15	18	18	22	22	22
1.500 l/min	18	18	18	22	22	22	22
2.000 l/min	18	18	22	22	22	28	28
3.000 l/min	22	22	28	28	28	28	28
4.000 l/min	28	28	28	28	28	28	28

Weitere technische Details auf Anfrage. **Alle angegebenen Werte entsprechen theoretischen Berechnungen und sind daher nicht verbindlich.** Für die individuelle Rohrleitung müssen sie genau berechnet und auf die Situation vor Ort zugeschnitten werden.

BESTIMMUNG DER STRÖMUNGSTECHNISCHEN ROHRLEITUNGSLÄNGE

Die Werte der Ersatzrohrleitungslängen müssen der realen Rohrlänge zugeschlagen werden, um die strömungstechnische Rohrleitungslänge L zu erhalten:

Ersatzrohrleitungslänge pro Stück

	Ø außen	15	18	22	28
	Ø innen	12	14	18	23
Fittinge	vergleichbar mit	3/8"	1/2"	3/4"	1"
Kugelhahn		0,1 m	0,2 m	0,3 m	0,4 m
Winkel		0,7 m	1 m	1,3 m	1,5 m
T-Stück		0,85 m	1 m	1,5 m	2 m
Reduzierstück		0,4 m	0,45 m	0,5 m	0,6 m

Rechenbeispiel für die Bestimmung der effektiven Rohrleitungslänge L:

Eingeplante Bauteile	Ersatzrohrleitungslänge	Nennlänge
2 x T-Stücke Ø 18 mm	1 m	2 m
3 x Winkel Ø 18 mm	1 m	3 m
1 x Kugelhahn Ø 18 mm	0,2 m	0,2 m
Summe		5,2 m

Effektive Rohrleitungslänge: geplante Länge + Summe Nennlänge

DURCHFLUSSRATEN FÜR KUNSTSTOFFROHR UND ALUMINIUMROHR

Rohr-Ø mm	Kunststoffrohr Hauptleitung 6 m/sec. bei 8 bar	Kunststoffrohr Hauptleitung 15 m/sec. bei 8 bar	Alurohr Hauptleitung 6 m/sec. bei 8 bar	Alurohr Hauptleitung 15 m/sec. bei 8 bar
15	365 l/min	916 l/min	430 l/min	1.004 l/min
18	498 l/min	1.248 l/min	650 l/min	1.548 l/min
22	823 l/min	2.057 l/min	1.018 l/min	2.442 l/min
28	1.344 l/min	3.367 l/min	1.720 l/min	4.160 l/min

Die angegebenen Werte für den Durchfluss in der Hauptleitung können bei Durchfluss in beide Richtungen verändert werden. Weitere Werte für größere Rohrdurchmesser erhalten Sie gerne auf Anfrage.

TECHNISCHE EIGENSCHAFTEN STECKVERBINDER Ø 15 - 32 MM

Arbeitsdruck und Temperaturbereiche

Arbeitstemperaturen* Luft	Arbeitsdruck*
- 20°C	10 bar
+ 1°C	10 bar
+ 23° C	10 bar
+ 70° C	7 bar

*Druckangaben sind abhängig vom Rohrmaterial. Für Anwendungen mit Flüssigkeiten oder Vakuum halten Sie bitte Rücksprache mit uns.

Abhängig von den benutzten Schläuchen können die Verbinder unter bestimmten Bedingungen auch für **höhere Drücke und Temperaturen** eingesetzt werden. Sprechen Sie uns an.

EINSETZBARE ROHRMATERIALIEN/-AUSFÜHRUNGEN

Kunststoffrohre	PE, PA, oder PUR-Rohrmaterialien, welche den Toleranzen (siehe unten) entsprechen. Für weiche und dünnwandige Rohre empfehlen wir grundsätzlich den Einsatz von Stützhülsen sowie die Überprüfung der Druckbereiche der verwendeten Rohre. (Bitte sprechen Sie uns an.)
Metallrohre (weich)	Messing, Kupfer- Aluminiumrohre, welche den Toleranzen entsprechen (siehe unten)
Metallrohre (hart) bzw. oberflächenbehandelt	Hier ist eine Verwendbarkeit der Steckverbinder vorher zu prüfen. Sprechen Sie uns bitte an.

Es ist unbedingt erforderlich, dass der Außendurchmesser der Rohre keine Beschädigungen bzw. Längsriefen aufweist.

INSTALLATION

Alle Rohre und Verbinder sollten sauber und unversehrt sein, bevor sie benutzt werden. Es ist unbedingt erforderlich, dass die Rohroberfläche keine Längsriefen, Dellen, o.ä. Beschädigungen aufweist.

ROHRTOLERANZEN

Unsere Steckverbinder können mit nachfolgenden Rohrabmessungen und Toleranzen eingesetzt werden.

Rohr AD	Ø 15 mm - 28 mm
Toleranzen	+0.05/-0.10 mm

Installation und System-Test

Alle Schläuche und Verbinder sollten sauber und unversehrt sein, bevor sie benutzt werden. Alle Schlauch- und Verbinderinstallationen sollten nach der Installation druckgetestet werden, um eine Systemdichtheit vor der Auslieferung an den Kunden sicherzustellen. Siehe auch in: „Herstellen von Verbindungen“.

Testen des Systems

Wir empfehlen zur Überprüfung, gleich ob es sich um ein neues oder bestehendes System handelt, das System vor Inbetriebnahme wie folgt zu testen:

- ▶ Das System soll bei einem Betriebsdruck von 10 bar über einen Zeitraum von 10 Min. getestet werden.
- ▶ Druckentlastung des Systems auf 0 bar
- ▶ Anschließend soll das System bei einem Arbeitsdruck von 2 bar über einen Zeitraum von weiteren 10 Min. getestet werden.

CHEMISCHE FLÜSSIGKEITEN

Bei dem Gebrauch von chemischen oder anderen potenziell aggressiven Flüssigkeiten, wenden Sie sich bitte an uns.

Achtung: Unsere Steckverbinder sind nicht für den Gebrauch mit explosivem Gas, Petroleum und anderen Treibstoffen etc. geeignet.

SCHUTZKAPPEN

Sie sind verfügbar als zusätzliche Sicherheit gegen das Herausrutschen des Schlauches oder zum Schutz (Kennzeichnung) als farbliche Unterscheidung (siehe Zubehör auf den folgenden Seiten).

LEBENSMITTELBESTÄNDIGKEIT

Alle in dem Katalog abgebildeten Verbinder entsprechen den Vorschriften der Lebensmittelverordnung und können deshalb problemlos in der Lebensmittelanwendung eingesetzt werden.

Maximale Drehmoment-Werte für Gewinde BSP, BSPT & NPT

Gewindegröße	1/8" – 1/4"	3/8" – 1/2"	3/4"	1"
Max. Drehmoment Kunststoffgewinde	1,5 Nm	3,0 Nm	4,0 Nm	4,0 Nm
Max. Drehmoment Metallgewinde	n.A.	4,0 Nm	5,0 Nm	5,0 Nm

*Diese Werte können variieren.

Hier besteht eine Abhängigkeit in Bezug auf das Gewindedichtmaterial.

Es ist empfehlenswert, dass alle Installationen vor Gebrauch geprüft werden, um sicherzustellen, dass die Montage korrekt durchgeführt wurde. Ebenso muss die Dichtigkeit geprüft werden.

Das maximale Drehmoment ist ausgerichtet für den Gebrauch unserer Steckverbinder und bezieht sich auf die hier angegebene verwendete Ausführung nach internationaler Spezifikation.

GEWÄHRLEISTUNG

Obwohl wir eine Gewährleistung gegen Herstellermängel und Materialmängel geben, ist es die Verantwortung des Anwenders, sicherzustellen, dass Verbinder und ähnliche Produkte für die Anwendung geeignet sind. Die Installation muss gemäß unseren Empfehlungen und entsprechend der gültigen Freigaben und nationalen Standards beachtet und befolgt werden.

Innerhalb dieses Zeitraumes dürfen keine Undichtigkeiten an den Verbindungsstellen auftreten. Dabei sind Verschlussstopfen und Endkappen teilweise nützlich, um die Abflussöffnungen einfach zu verschließen und eine dichte Verbindung herzustellen. Bei Integration unserer Produkte in Komplettsysteme empfehlen wir, eigenständige Tests (Funktionsüberprüfungen, Durchflussmengenüberprüfungen, chemische Beständigkeit etc.) durchzuführen. Zur Sicherheitsüberprüfung empfehlen wir weiter, diese Testergebnisse schriftlich zu dokumentieren.

AIRCRAFT DRUCKLUFTLEITUNGS-STECKSYSTEM - DER HÖHERE MATERIALPREIS RECHNET SICH SOFORT UND MAN SPART DAUERHAFT!

- ▶ Schnelle Installation ohne Werkzeug - einfach nur Zusammenstecken
- ▶ Reduzierung der Montagezeit um bis zu 50 %
- ▶ Kein zusätzliches Dichtmaterial notwendig
- ▶ Anwendbar mit einer Vielzahl von Metall- oder Kunststoffrohren
- ▶ Lösen und Befestigen mehrfach möglich
- ▶ Glatte Innenflächen, sehr gute Durchflusseigenschaften
- ▶ Flexibles Baukastensystem
- ▶ Nahezu wartungsfrei
- ▶ Qualitätsfertigung ISO 9001 (bzw. EN 29001)

Durch die geringen Installationskosten und die hohe Zeitersparnis bei der Montage amortisieren sich die höheren Materialkosten sofort!

Dauerhaft werden Kosten durch geringere Betriebs- und Wartungskosten gespart.

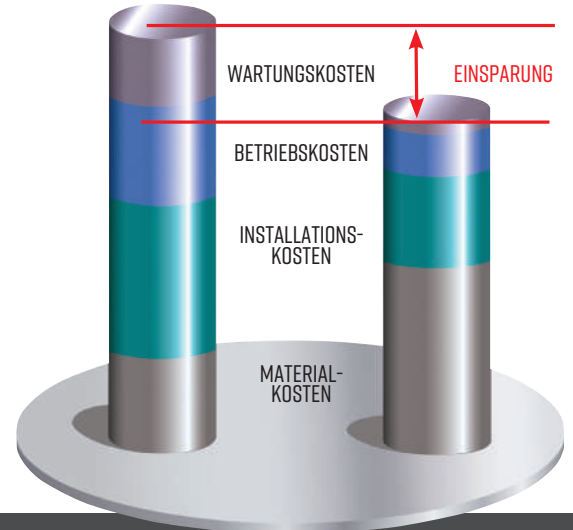

ERSTELLEN DER VERBINDUNG

EINSTECKEN, DREHEN UND ZIEHEN

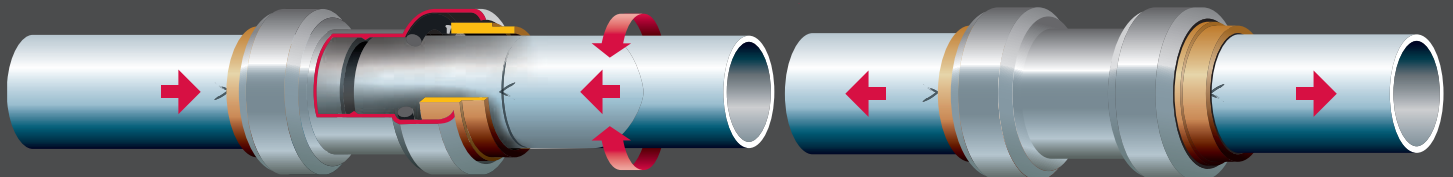

Den Fitting oder das Rohr unter leichtem Drehen und gleichzeitigem Drücken in axialer Richtung bis zur markierten Einstecktiefe einschieben

Kontrolle der Verbindung durch Gegenziehen

LÖSEN DER VERBINDUNG

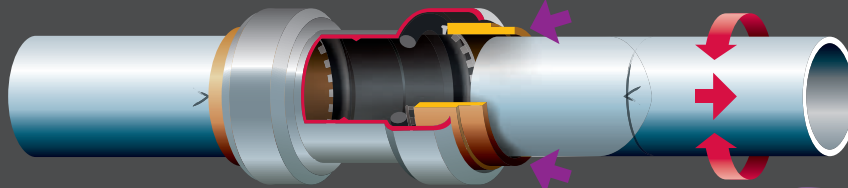

Das Halteelement mit Demontage-Werkzeug zurückdrücken und das Rohr mit einer Drehbewegung entfernen

VORTEILE DES AIRCRAFT KUNSTSTOFF-DRUCKLUFTLEITUNGSSYSTEMS GEGENÜBER SOLCHEN AUS METALL

Vorteile der AIRCRAFT Kunststoff Druckluftverbinder

- ▶ Sehr leicht, da aus Kunststoff
- ▶ Speziell aus der Drucklufttechnik, nicht aus der Wassertechnik
- ▶ Leicht lösbar und drehbar
- ▶ einheitliches Material in der Druckluftleitung
- ▶ Bei Verwendung von Kunststoffrohr kein Metall im Kabelkanal
- ▶ Über Jahrzehnte millionenfach bewährt

Metallrohr Verschraubensystem, zeitaufwendige Arbeitsprozesse

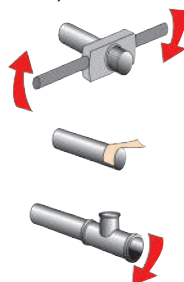

Klebesysteme, lange Vorbereitungszeit und Klebe- bzw. Trocknungszeit

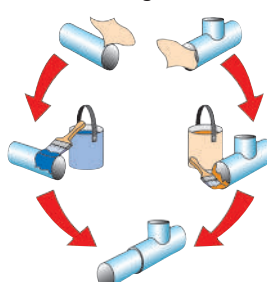

Obwohl wir generell den Einsatz von Kunststoff- bzw. Aluminiumrohren empfehlen, ist es auch möglich, Rohre aus anderen Materialien (Kupfer, Messing etc.) mit unseren Verbindern einzusetzen. So können auch bestehende Rohrleitungssysteme mit AIRCRAFT Steckverbindern erweitert oder verändert werden.

HERSTELLEN VON VERBINDUNGEN OHNE WERKZEUG

Die Steckverbinder gewähren eine dauerhafte, sichere und dichte Verbindung zwischen Rohr und Verbindungselement. Sie sind ideal in der Anwendung von komplexen Rohrsystemen sowie in Schulungs- und Testeinrichtungen, in welchen ein häufiges Lösen und Verbinden durchgeführt wird. Durch verschiedene Übergangsmöglichkeiten können bestehende Rohrsysteme problemlos verändert bzw. erneuert werden.

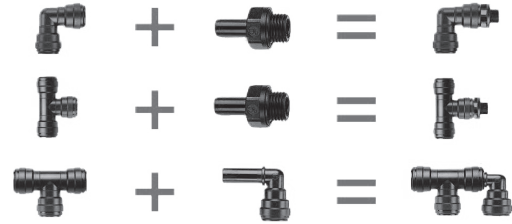

HERSTELLEN EINER VERBINDUNG Ø 15 - Ø 22 MM

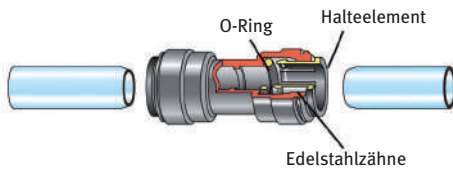

Die Produktreihe wird aus Acetalcopolymer (POM) hergestellt und besteht aus dem Verbinderkörper, Halteelementen mit Edelstahlzähnen sowie NBR-O-Ringen zur Abdichtung. Der Verbinder kann ohne den Gebrauch von Werkzeugen sowohl montiert als auch demontiert werden. **Die Verbindung hält, bevor sie abdichtet!**

HERSTELLEN EINER VERBINDUNG Ø 28 MM

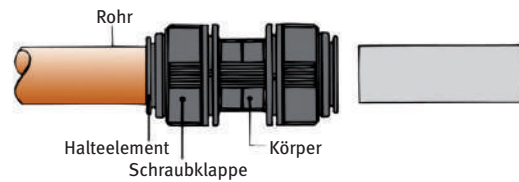

Das 28 mm System besteht aus dem Verbinderkörper, Halteelementen mit Edelstahlzähnen und NBR-O-Ringen. Durch zusätzliche Schraubkappen wird das Haltesystem gesichert und eine Verpressung der O-Ringe auf dem Rohr gewährleistet. Der Verbinder kann ohne den Gebrauch von Werkzeugen sowohl montiert als auch demontiert werden. **Die Verbindung hält, bevor sie abdichtet!**

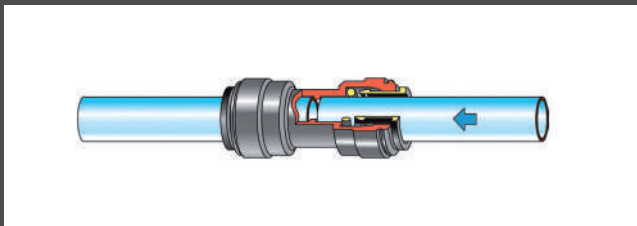

Herstellen der Verbindung des Ø 15 - 22 mm Systems

Rohr rechtwinklig und gratfrei abschneiden. Sicherstellen, dass das Rohr keine scharfen Kanten, Längsriefen oder sonstige Beschädigungen aufweist. Das Rohr bis zum Anschlag einstecken. Das Halteelement fixiert das Rohr im Verbinder. Durch den O-Ring wird eine dauerhaft dichte Verbindung hergestellt.

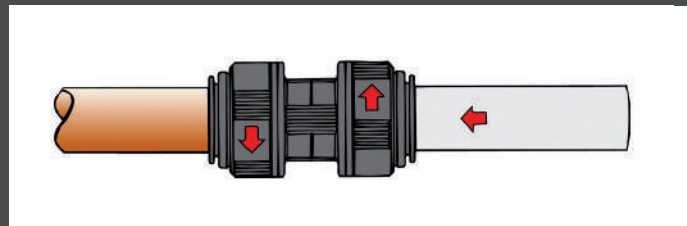

Herstellen der Verbindung des Ø 28 mm Systems

Wie auch bei den anderen Größen kann hier durch einfaches Einstecken des Rohres eine sichere Verbindung hergestellt werden. Siehe Vorgang links „Herstellen der Verbindung“. Zusätzlich wird durch eine 1/4-Umdrehung der Schraubkappen (zwei Klickgeräusche) das Haltesystem gesichert und eine Verpressung der O-Ringe auf der Rohroberfläche gewährleistet.

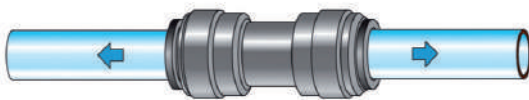

Kontrolle der Verbindung durch Gegenziehen

Überprüfen Sie, ob das Rohr sicher eingesteckt ist. Dies ist durch Gegenziehen leicht möglich.



Kontrolle der Verbindung durch Gegenziehen

Überprüfen Sie, ob das Rohr sicher eingesteckt ist. Dies ist durch Gegenziehen leicht möglich.

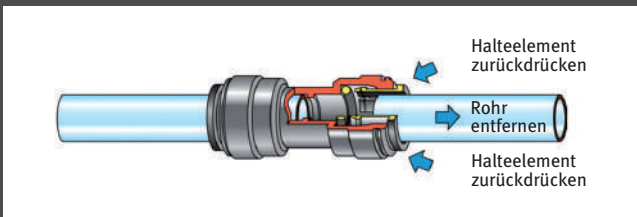

Lösen der Verbindung des Ø 15 - 22 mm Systems

Überprüfen Sie, ob das System drucklos ist. Anschließend kann das Rohr durch Zurückdrücken des Halteelementes gelöst bzw. entfernt werden.

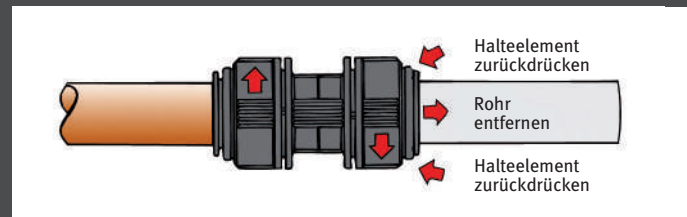

Lösen der Verbindung des Ø 28 mm Systems

Um die Rohrsteckverbindung zu lösen, muss die Schraubkappe eine 1/4-Umdrehung entgegen des Uhrzeigersinnes gedreht werden. Nun ist die Verbindung entsichert und kann durch Drücken des Halteelementes gelöst werden. Siehe Vorgang links „Lösen der Verbindung“.

MONTAGEHINWEISE FÜR KUNSTSTOFFROHRLEITUNGEN

Um eine sichere und somit einwandfreie Installation gewährleisten zu können, sind folgende Punkte zu beachten:

- ▶ Rohrschellen müssen so montiert werden, dass das Rohr noch genügend Spiel hat, um es hin- und herzuschieben
- ▶ An den Rohrenden darf sich kein Grat befinden, um Beschädigungen an den O-Ringen des Verbinders zu vermeiden
- ▶ Versehen Sie die Rohre mit einer Fase, um die Montage zu erleichtern.
- ▶ Rohrtrennungen mit Rohrschere RS 28 (Art.-Nr. 215 1528) durchführen, damit eine optimale Trennung (90°) erreicht wird
- ▶ Um Druckverluste der Anlage zu vermeiden, ist darauf zu achten, die Rohre immer bis zum Anschlag in den Verbinder zu stecken (siehe auch Markierung am Verbinder).
- ▶ Bei der Installation des Druckluft-Leitungssystems um einen Pfeiler

ist die Längsausdehnung der Rohre und Verbinder ebenfalls zu berücksichtigen (empfohlener Wandabstand ca. 30 mm).

- ▶ Bei der Installation von mehreren senkrechten Rohren empfehlen wir, erst die Rohrschellen der horizontalen Leitungen zu montieren, die Anlage unter Druck zu setzen und im zweiten Schritt die vertikalen Schellen und Verbinder zu montieren. Man vermeidet damit, dass die senkrechten Rohre nach der Installation schief verlaufen.
- ▶ Ist bei der Installation des Druckluft-Leitungssystems kein Kältetrockner vorhanden, empfiehlt es sich, unseren T-Verbinder mit integriertem Wasserabscheider (Art.-Nr. 215 2222) einzusetzen. Somit kann das Kondenswasser an einem bestimmten Punkt gesammelt werden.
- ▶ Bei der Installation des Druckluft-Leitungssystems muss vorher eine korrekte Wärmeausdehnungsberechnung durchgeführt werden, um ein Verbiegen der Rohre und Anschlüsse zu vermeiden.

KORREKTURFAKTOREN LÄNGENAUSDEHNUNG

Korrekturfaktoren zur Längenausdehnung von Kunststoffrohren:

Rohr (weich)	Faktor 1,5
Rohr (mittel)	Faktor 1,3
Rohr (hart)	Faktor 1,0

Beispielrechnung:

Eine Druckluftleitung (Rohr hart) mit 150 m Länge, die in einer Halle verlegt ist, deren Umgebungstemperatur zwischen +15 bis +40 °C liegt (ΔT ist somit 25 °C) dehnt sich um:
 $\Delta L = 1,0 \times 10^{-4} / ^\circ C \times 150 \times 25^\circ C$
 $\Delta L = 0,375 \text{ m}$ aus

Spezifischer Längenausdehnungskoeffizient (LK) für Polyamide = $10^{-4} / ^\circ C$ entspricht 0,1 mm/°C.

Formel zur Berechnung der Längenausdehnung:

$$\Delta L = \text{Faktor} \times \text{LK} (10^{-4} / ^\circ C) \times \text{Leitungslänge (L)} \times \text{Temperatur } (\Delta T)$$

EINFACHE ERWEITERUNG EINES BESTEHENDEN ROHRSYSTEMS

Die Steckverbinder und Rohre können für ein eigenständiges System und zur Erweiterung oder Veränderung eines bestehenden Rohrsystems benutzt werden (siehe rechts).

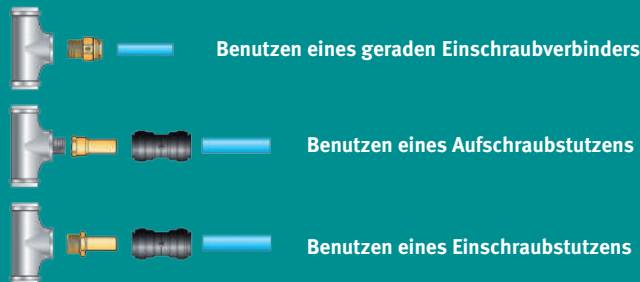

BESCHREIBUNG SYSTEM-WASSERABSCHIEDER

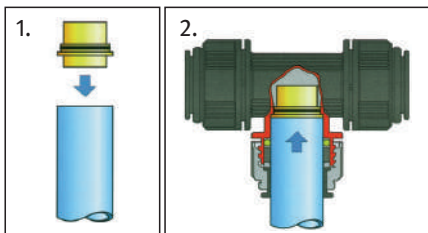

Wasserabscheider für 28 mm Druckluftleitungssysteme
 Aus einem Standard T-Stück Art.-Nr. 2152828 machen Sie mittels des Messinginsatzes Art.-Nr. 2152829 einen Wasserabscheider für 28 mm Druckluftleitungssysteme.

1. Den kurzen Teil des Einsatzes Art.-Nr. 2152829 in Kunststoffrohr oder Kupferrohr stecken
2. Rohr mit Einsatz bis zum Anschlag in das T-Stück einstecken
 Durch eine 1/4 Drehung der Schraubkappe wird das Haltesystem doppelt gesichert. Ein Eindringen von Wasser in die Sticleitungen wird somit vermieden.

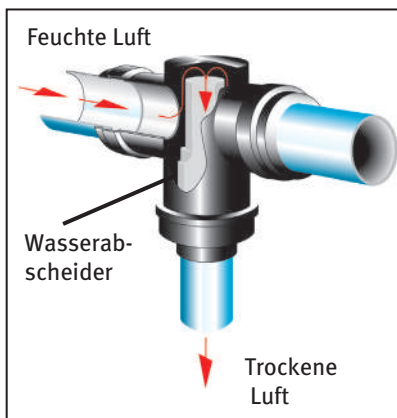

Wasserabscheider für 22 mm Druckluftleitungssysteme
 Durch den Wasserabscheider-T-Verbinder können sogenannte „Schwanenhälse“ entfallen, da durch die ausgereifte Technik ein Eindringen von Wasser in die Sticleitungen vermieden wird. Bei der Installation dieses Verbinders ist darauf zu achten, dass ein horizontales Verlegen des Verbinders gewährleistet ist. Der Verbinder ist entsprechend gekennzeichnet, so dass eine Falschmontage ausgeschlossen ist.

MONTAGEHINWEISE ALUMINIUMROHR

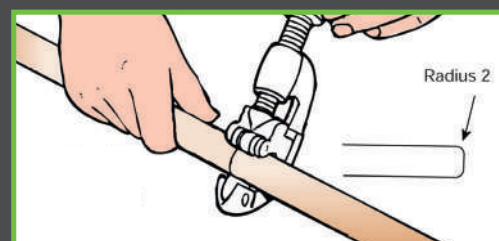
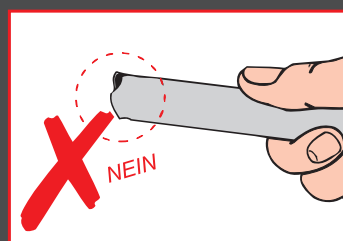

Das Rohr muss sauber mit einem Rohrschneider abgetrennt werden! Keine Säge verwenden!

Nach dem Ablängen muss das Rohr zusätzlich entgratet und mit einer leichten Fase versehen werden. Dies ergibt sich aus dem Schneidwinkel des Aluminium-Rohrschneiders. Damit wird ein einwandfreies Einstecken des Rohres in den Verbinder gewährleistet.

DRUCKLUFT-STARTERSET

Druckluft-Starterset	
Steckverbindingssystem 15 mm	
Art.-Nr.	€ zzgl. USt.
2159901	360,00
25 m PA-Rohr / blau	
15 x Winkel-Verbinder 15 mm	
4 x T-Verbinder 15 mm	
1 x Wandwinkel 90° / 15 mm x 1/2" IG	
1 x 3-fache Luftverteilerdose 1/2"	
1 x Einschraubverbinder 15 mm x 1/2" AG	
50 x Rohrklemme 15 mm	
50 x Sicherungsring 15 mm	



Druckluft-Starterset	
Steckverbindingssystem 22/15 mm	
Art.-Nr.	€ zzgl. USt.
2159904	585,00
25 m PA-Rohr / blau	
15 x Winkel-Verbinder 22 mm	
4 x T-Verbinder 22 mm	
1 x Wandwinkel 90° / 15 mm x 1/2" IG	
2 x 3-fache Luftverteilerdose 1/2"	
2 x Einschraubverbinder 15 mm x 1/2" AG	
30 x Rohrklemme 22 mm	
20 x Rohrklemme 15 mm	
10 x Sicherungsring 15 mm	
50 x Sicherungsring 22 mm	



Druckluft-Starterset	
Steckverbindingssystem 22 mm	
Art.-Nr.	€ zzgl. USt.
2159902	510,00
25 m PA-Rohr / blau	
15 x Winkel-Verbinder 22 mm	
4 x T-Verbinder 22 mm	
1 x Wandwinkel 90° / 22 mm x 3/4" IG	
1 x 3-fache Luftverteilerdose 1/2"	
1 x Einschraubverbinder 22 mm x 3/4" AG	
50 x Rohrklemme 22 mm	
50 x Sicherungsring 22 mm	



Druckluft-Starterset	
Steckverbindingssystem 28 mm	
Art.-Nr.	€ zzgl. USt.
2159903	809,00
50 m PA-Rohr / blau	
5 x Winkel-Verbinder 28 mm	
3 x T-Verbinder 28 mm	
1 x Einschraubverbinder 28 mm x 1" AG	
1 x 3-fache Luftverteilerdose 1/2"	
20 x Rohrklemme 28 mm	



KUNSTSTOFFFROHRE FÜR DRUCKLUFTANLAGEN

- ▶ Sehr glatte Innenflächen, besserer Durchfluss
- ▶ Seit Jahren bestens bewährt
- ▶ Druck- und temperaturbeständig
- ▶ Schwingungs- und schlagfest
- ▶ Korrosions- und alterungsbeständig
- ▶ Geringes Gewicht



ROLLENWARE WEICH

VPE/Rolle	1 Rolle 25m	1 Rolle 25m	1 Rolle 25m	-
Art.-Nr.	215151025	215181725	215221725	-
€ zzgl. USt./m	3,86	5,30	6,80	-
€ zzgl. USt./Rolle	96,50	132,50	170,00	-
VPE/Rolle ³⁾	1 Rolle 100m	1 Rolle 100m	1 Rolle 100m	1 Rolle 50 m
Art.-Nr.	2151510	2151817	2152217	2152824
€ zzgl. USt./Rolle	360,90	525,50	675,00	555,00
Technische Daten				
AD	15 ¹⁾	18 ¹⁾	22	28
ID	12	14	18	23
Wanddicke	1,5 mm	2,0 mm	2,0 mm	2,5 mm
Betriebsdruck	15 bar	16 bar	14 bar	14 bar
²⁾ max. (20°C)				
Min. Biegeradius	90 mm	100 mm	140 mm	190 mm

STANGENWARE HART

VPE /Stange	3m	3m	3m	3m
Art.-Nr.	2151511	2151815	2152218	2152823
€ zzgl. USt. /Stange	12,89	19,95	24,99	40,15
VPE/Bündel ³⁾	10 x 3m	10 x 3m	10 x 3m	10 x 3m
€ zzgl. USt./Bündel	128,90	199,50	249,90	401,50
Zuschlag Übermaß	ZUEM	ZUEM	ZUEM	ZUEM

Technische Daten				
AD	15*	18*	22	28
ID	12	14	18	23
Wanddicke	1,5 mm	2,0 mm	2,0 mm	2,5 mm
Betriebsdruck ²⁾ max. (20°C)	25 bar	28 bar	22 bar	20 bar

* nach DIN 73378 ²⁾ Betriebsdruck bei 2,5 facher Sicherheit / Farbe blau

³⁾ Abnahme und Lieferung nur in VPE (Rolle/Bündel) möglich ⁴⁾ ZUEM = 39,00 € zzgl. MwSt

Ausnutzungsgrad der zulässigen Betriebsdrücke (Rechenbeispiel):

Temperaturbereich	+20 °C	+30 °C	+40 °C	+50 °C	+60 °C	+70 °C	+80 °C	+90 °C	+100 °C
Rohre weich/hart	100%	83%	71%	62%	55%	49%	45%	41%	37%
Beispiel:	Rollenware Ø 15 mm (weich): Zulässiger Betriebsdruck bei +50 °C: 62% von 15 bar = 9,3 bar								
	Stangenware Ø 15 mm (hart): Zulässiger Betriebsdruck bei +50 °C: 62% von 25 bar = 15,5 bar								

ALUMINIUMROHRE⁽¹⁾

Das AIRCRAFT Aluminiumrohr wird mit der Beschaffenheit ALMgSi 05 hergestellt. Das Aluminiumrohr mit sechs Metern Länge hat eine Oberflächenbeschichtung.

Die Rohre können für Druckluft und Vakuum eingesetzt werden.

Art.-Nr.	Abm. in mm		Wanddicke in mm	Länge in Meter	Mindestbestellmenge	Oberfläche	€ zzgl. USt./Stange	Transportverpackungspauschale ⁽¹⁾ € zzgl. USt.	Max. St. pro Verpackungsrohr
	AD	ID							
2157315	15	12	1,5	6	10 Stangen	graubeschichtet	31,00	TVPAR1 = 15,00	26
2157318	18	15	1,5	6	10 Stangen	graubeschichtet	36,00		18
2157322	22	19	1,5	6	10 Stangen	graubeschichtet	44,50		10
2157328	28	25	1,5	6	5 Stangen	graubeschichtet	57,50		8
2157332	32	29	1,5	6	5 Stangen	graubeschichtet	58,50	TVPAR2 = 30,00	21
2157340	40	37	1,5	6	5 Stangen	graubeschichtet	79,50		13
2157350	50	46	2,0	6	5 Stangen	graubeschichtet	139,90		7
2157363	63	59	2,0	6	4 Stangen	graubeschichtet	183,90		4

*Durchmesser Ø 15 mm bis Ø 28 mm, Rohrtoleranz: ±0,10 mm

Temperatur*	Druck*
- 20 °C	15 bar
+ 1 °C	15 bar
+ 23 °C	15 bar
+ 70 °C	15 bar

Erklärung TVPAR:



+ (1) Für diese Artikel fällt ein Zuschlag für Übermaß (ZUEM = 39,00 € zzgl. USt.) einmalig pro Lieferung an.

LEITUNGSBAUTEILE Ø 15 - 32 MM

Rohr AD	Art.Nr.	VPE	€/ St. + USt.	
Einschraub-Verbinder (Parallelgewinde) bis 10 bar¹⁾				
15 1/2" AG	2151514	10	6,25	
18 1/2" AG	2151814	10	5,55	
22 3/4" AG	2152216	10	5,70	
28 1" AG	2152818	10	10,09	
32 1" AG	2153232	10	17,09	
32 1 1/2" AG	2153233	10	17,89	
Gewindeabdichtung durch gekammerten „O“-Ring				
Gerader Verbinder bis 10 bar¹⁾				
15	2150415	10	3,59	
18	2150418	10	5,19	
22	2150422	10	6,15	
28	2150428	5	14,60	
32	2150432	5	22,29	
Winkel-Verbinder bis 10 bar¹⁾				
15	2150315	5	5,60	
18	2150318	5	6,25	
22	2150322	5	7,95	
28	2150328	5	15,85	
32	2150332	5	27,35	
Einsteck-Reduzier-Verbinder bis 10 bar¹⁾				
Stützen	Rohr	Außendurchmesser		
18	15	2151805	10	5,55
22	15	2151503	10	4,55
22	18	2151804	10	4,75
28	22	2152203	10	12,15
32	22	2153222	10	13,15
32	28	2153228	10	13,15
Einschraubstutzen (Parallelgewinde) bis 10 bar¹⁾				
15 1/2" AG	2151512	10	3,45	
18 1/2" AG	2151816	10	3,65	
22 1/2" AG	2152212	10	3,65	
22 3/4" AG	2152234	10	5,15	
Gewindeabdichtung durch gekammerten „O“-Ring				
T-Verbinder bis 10 bar¹⁾				
15	2150215	5	6,39	
18	2150218	5	8,25	
22	2150222	5	9,99	
28	2152828	5	18,59	
32	2150232	5	32,65	
T-Reduzier-Verbinder bis 10 bar¹⁾				
Rohr AD	Rohr AD			
18 15	2153018	5	11,25	
22 15	2153022	5	11,55	
Verschlussstopfen für Gewinde - Ø				
1/2"	2151901	1	1,15	
Wasserabscheider für Rohr AD				
22	2152222	1	13,15	
Einsteck-Winkel-Verbinder bis 10 bar¹⁾				
Rohr AD	Stützen AD			
15 15	2151515	10	5,55	
18 18	2151818	10	5,59	
22 22	2152322	10	7,25	
32 32	2153332	10	27,79	
Einschraubstutzen (Messing) bis 15 bar²⁾				
15 R ³ / ₂ " AG	2153415	10	8,49	
22 R ³ / ₄ " AG	2153422	10	12,69	
28 G ³ / ₄ " AG	2153428	10	24,99	
28 G1" AG	2153429	10	26,29	
Wandscheiben (Messing) bis 15 bar²⁾				
15 G ¹ / ₂ " IG	2151500	1	25,65	
22 G ³ / ₄ " IG	2152200	1	34,65	
Gerader Einschraubsteckverbinder (Messing) bis 15 bar²⁾				
15 R ¹ / ₂ " AG	2151215	10	7,95	
22 R ³ / ₄ " AG	2152243	10	13,69	
28 R1" AG	2152808	10	33,69	
Aufschraubstutzen (Messing) bis 15 bar²⁾				
15 G ¹ / ₂ " IG	2151216	10	9,35	
22 G ³ / ₄ " IG	2152244	10	16,49	
Wasserabscheider Messing für 28 mm T-Verbinder				
Rohr AD 28 mm	2152829	1	9,90	

Bezeichnung	Art.Nr.	VPE	€/ St. + USt.
Luftverteilerdose Kunststoff - 4 x 1/2"			
Gewinde BSP			
1/2"	2150212	1	14,50
Lieferung erfolgt mit drei Verschlussstopfen			
Luftverteilerdose Komplett Polyamid			
für Gewinde - Ø			
P G1/2 + 1 x G1/2	2150960	1	7,50
P G1/2 + 2 x G1/2	2150961	1	8,05
P G1/2 + 3 x G1/2	2150962	1	8,25
P G3/4 + 1 x G1/2	2150965	1	8,25
P G3/4 + 2 x G1/2	2150966	1	9,10
P G3/4 + 3 x G1/2	2150967	1	9,29
Kondensatablaßventil G1/4"			
Luftverteilerdose Aluminium Einsatz			
für Gewinde - Ø			
PA G1/2 + 1 x G1/2	2150940	1	13,95
PA G1/2 + 2 x G1/2	2150941	1	17,55
PA G1/2 + 3 x G1/2	2150942	1	20,90
PA G3/4 + 1 x G1/2	2150945	1	16,50
PA G3/4 + 2 x G1/2	2150946	1	19,75
PA G3/4 + 3 x G1/2	2150947	1	23,25
PA G1/2 + 4 x G1/2	2150950	1	27,90
PA G3/4 + 4 x G1/2	2150951	1	27,90
Luftverteilerdose-Aluminium - 3 x 1/2"			
für Gewinde - Ø			
1/2" oben	2151912	1	45,25
3/4" oben	2151934	1	45,25
1" oben	2151910	1	51,00
Lieferung erfolgt mit zwei Verschlussstopfen			
Kondensatablaßventil G1/4"			
Mit Möglichkeit zur Anbringung eines Kondensatablasses an der Unterseite			
	2507307		2,58
Rohrklemme für Rohr AD			
15	2151520	100	0,49
18	2151820	100	0,51
22	2152220	100	0,54
28	2152820	100	0,64
32	2153220	100	0,71
Befestigungshalter für Rohr			
15	2157115	1	1,82
18	2157118	1	1,82
22	2157122	1	1,82
28	2157128	1	3,54
Schraubklemme mit Gummi-Innenband Gewinde (M8)			
15 - 18	2157218	1	1,82
22	2157222	1	1,82
28	2157228	1	1,91
Schutzkappe für Rohr AD			
15	2150515	10	0,49
18	2150518	10	0,51
22	2150522	10	0,65
Verschlussstopfen für Rohr AD			
15	2150815	10	1,75
18	2150818	10	2,15
22	2150822	10	2,19
28	2150828	10	2,75
32	2150832	10	3,09
Sicherungsring für Rohr AD			
15	2150115	10	0,39
18	2150118	10	0,39
22	2150122	10	0,39

SCHNELLE UND SPANNUNGSFREIE MONTAGE OHNE WERKZEUGE

- ▶ Dauerhaft dicht ohne zu Verpressen
- ▶ Kosteneinsparung durch schnelle und einfache Montage
- ▶ Kompatibel mit anderen normkonformen Röhren
- ▶ Installation auch bei beengten Platzverhältnissen
- ▶ Auszugskräfte weit über den Anforderungen der Norm
- ▶ O-Ringe im Lieferumfang enthalten

Rohr AD	Art.-Nr.	VPE	€/ St. + USt.
Gerader Einschraubsteckverbinder (Messing)			
15 R1/2" AG	2150010	5	5,60
18 R3/4" AG	2150011	5	8,39
18 R1/2" AG	2150012	5	8,39
22 R3/4" AG	2150013	5	9,95
22 R1/2" AG	2150014	5	9,95
28 R1" AG	2150015	5	12,39
Gerader Aufschraubsteckverbinder (Messing)			
15 G1/2"	2150016	5	5,45
18 G1/2"	2150017	5	9,59
18 G3/4"	2150018	5	10,45
22 G1/2"	2150019	5	13,49
22 G3/4"	2150020	5	13,49
28 G1"	2150021	5	18,79
Gerader Steckverbinder (Messing)			
15	2150025	5	3,95
18	2150026	5	5,00
22	2150027	5	5,89
28	2150028	5	12,05
Winkel-Steckverbinder 90° (Messing)			
15	2150030	5	3,85
18	2150031	5	6,89
22	2150032	5	8,05
28	2150033	5	15,35
Winkel-Steckverbinder 45° (Messing)			
15	2150035	2	5,39
18	2150036	2	6,50
22	2150037	2	7,69
28	2150038	2	17,35
Winkeleinschraub-Steckverbinder 90° (Messing)			
15 R1/2"	2150040	2	15,89
18 R1/2"	2150041	2	26,55
22 R3/4"	2150042	2	26,69
28 R1"	2150043	2	38,99
T-Steckverbinder (Messing)			
15	2150050	5	5,75
18	2150051	5	9,05
22	2150052	5	10,95
28	2150053	2	14,50
T-Reduziersteckverbinder (Messing)			
22 x 15 x 22	2150055	2	14,25
22 x 18 x 22	2150056	2	22,95
28 x 22 x 22	2150057	2	28,20
28 x 18 x 28	2150058	2	28,20
28 x 22 x 28	2150059	2	28,20
Schiebemuffe (Messing)			
15	2150065	2	18,39
18	2150066	2	19,69
22	2150067	2	20,89
28	2150068	2	23,25
Blindkappe (Messing)			
15	2150070	2	5,65
18	2150071	2	9,25
22	2150072	2	13,60
28	2150073	2	20,00
Demontage Clip			
15	2150080	5	4,49
18	2150081	5	4,49
22	2150082	5	4,75
28	2150083	5	4,75
Stutzen-AD	Rohr-AD	Art.-Nr.	VPE
Reduzier-Steckverbinder (Messing)			
22	18	2150060	2
28	18	2150061	2
28	22	2150062	2

Erstellen der Verbindung

Einstecken, drehen und ziehen

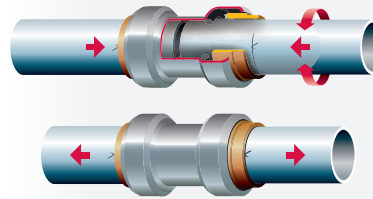

Den Fitting oder das Rohr unter leichtem Drehen und gleichzeitigem Drücken in axialer Richtung bis zur markierten Einstecktiefe einschieben

Kontrolle der Verbindung durch Gegenziehen

Lösen der Verbindung

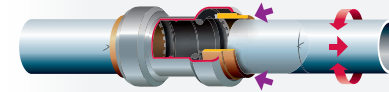

Das Halteelement mit Demontage-Werkzeug zurückdrücken und das Rohr mit einer Drehbewegung entfernen

ROHRLEITUNGSVERBINDER

geeignet ausschließlich für Kunststoffrohre

Rohr AD	Art.-Nr.	VPE	€/ St. + USt.
Gerader Einschraubsteckverbinder			
32 mm R1a	2154035	12	8,90
40 mm R1 1/4a	2154036	6	15,09
50 mm R1 1/2a	2154037	4	20,35
63 mm R2a	2154038	2	36,69
Gerader Aufschraubsteckverbinder			
32 mm Gi	2154030	12	8,39
40 mm G1 1/4i	2154031	6	14,15
50 mm G1 1/2i	2154032	4	20,85
63 mm G2i	2154033	2	35,69
Gerader Steckverbinder			
32 mm	2154040	8	12,99
40 mm	2154041	4	21,55
50 mm	2154042	2	30,89
63 mm	2154043	2	55,45
Winkel-Steckverbinder 90°			
32 mm	2154045	6	17,35
40 mm	2154046	4	29,69
50 mm	2154047	2	42,25
63 mm	2154048	2	74,89
Winkeleinschraub-Steckverbinder 90°			
32 mm R1a	2154050	8	13,25
40 mm R1 1/4a	2154051	6	23,05
50 mm R1 1/2a	2154052	4	31,70
63 mm R2a	2154053	2	55,55
Winkelaufschraub-Steckverbinder 90°			
32 mm Gi	2154055	8	12,15
40 mm G1 1/4i	2154056	6	21,39
50 mm G1 1/2i	2154057	4	30,05
63 mm G2i	2154058	2	52,29
T-Steckverbinder			
32 mm	2154060	4	24,99
40 mm	2154061	4	42,65
50 mm	2154062	4	60,25
63 mm	2154063	1	109,39
T-Aufschraubsteckverbinder			
32 mm x Gi x 32mm	2154065	4	19,55
40 mm x G1 1/4i x 40mm	2154066	4	32,75
50 mm x G1 1/4i x 50mm	2154067	4	46,75
63 mm x G2i x 63mm	2154068	1	85,85
Schiebemuffe			
32 mm	2154070	6	19,09
40 mm	2154071	4	28,89
50 mm	2154072	2	41,95
63 mm	2154073	1	70,39

Lieferung erfolgt ausschließlich in den angegebenen VPEs!

Druckluftleitungssystem Ø 15 - 32 mm



Bezeichnung	Art.Nr.	VPE	€/ Stk. + USt.
Schraubensicherung			
mittelfest für Spalt 0,05 - 0,25 mm			
10 g	2500022	25	8,90
50 g	2500023	10	25,90
250 g	2500024	10	82,50



Bezeichnung	Art.Nr.	VPE	€/ Stk. + USt.
Dichtband Teflon			
12 m Länge	2500020	10	1,29



Bezeichnung	Art.Nr.	€/ Stk. + USt.
Kugelhähne		
Typ		
R 3/8" IG	3/8" IG	2507710 6,95
R 3/8" IG	3/8" AG	2507711 7,55
R 1/2" IG	1/2" IG	2507712 8,05
R 1/2" IG	1/2" AG mit Knauf	2507714 8,65
R 3/4" IG	3/4" IG	2507715 13,75
R 3/4" IG	3/4" AG	2507716 14,65
R 1" IG	1" IG	2507720 21,55
R 1" IG	1" AG	2507721 16,00
R 1 1/4" IG	1 1/4" IG	2507725 34,25
R 1 1/4" IG	1 1/4" AG	2507726 25,00
R 1 1/2" IG	1 1/2" IG	2507730 50,25
R 1 1/2" IG	1 1/2" AG	2507731 37,00
R 2" IG	2" AG	2507741 59,00



Luftabsperrhähne Ø 15 - 28 mm			
bestehend aus 1 x Kugelhahn und 2 x Endstücke mit Außengewinde Messing			
Endstück			
Rohr AD	AG	Art.Nr.	€/ Stk. + USt.
15	1/2"	2507915	16,50
18	1/2"	2507918	19,90
22	3/4"	2507922	24,90
28	1"	2507928	33,90

Lieferung erfolgt ausschließlich in den angegebenen VEs!



Bezeichnung	Art.Nr.	€/ Stk. + USt.
Druckluft Energiesparer G1		
Öffnet und schließt automatisch, 115 V oder 240 VAC Betriebsspannung, 0 °C bis +60 °C Betriebstemperatur, Druckbereich 0 - 16 bar. Ausführliche Beschreibung auf Seite 147		
Energiesparer G1; Anschluss: IG 1"	2150001	365,00



Bezeichnung	Art.Nr.	€/ Stk. + USt.
Druckluft Energiesparer G2		
Öffnet und schließt automatisch, 115 V oder 240 VAC Betriebsspannung, 0 °C bis +60 °C Betriebstemperatur, Druckbereich 0 - 16 bar. Ausführliche Beschreibung auf Seite 147		
Energiesparer G2; Anschluss: IG 2"	2150003	829,00



Bezeichnung	Art.Nr.	€/ Stk. + USt.
Zubehör Druckluft Energiesparer G1		
Option Fernsteuerung mit 5 m Kabel	2150002	199,00



Bezeichnung	Art.Nr.	€/ Stk. + USt.
Aluminiumrohrschneider für Rohr AD		
4 - 30 mm	2151930	34,05



Bezeichnung	Art.Nr.	€/ Stk. + USt.
Außen-/Innenrohrentgrater		
Rohr AD		
Ø 3 - 35 mm	2155990	24,50



Bezeichnung	Art.Nr.	€/ Stk. + USt.
PA Rohrschere		
RS 28	2151528	32,19
Ersatzklinge	2151527	4,95

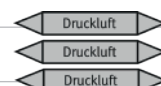

Bezeichnung	Art.Nr.	€/ Stk. + USt.
Rohrmarkierer (Aufkleber)		
Bogen = 3 Aufkleber	2156000	25,90

LUFTVERTEILERDOSE

- ▶ Material Verteilerdose: Polyamid
- ▶ Material Gewindeinsatz: Aluminium



Modell		PA 1/2" + 1 x 1/2"	PA 1/2" + 2 x 1/2"	PA 1/2" + 3 x 1/2"	PA 3/4" + 1 x 1/2"	PA G3/4 + 2 x G1/2	PA 3/4" + 3 x 1/2"
Artikel-Nr.		2150940	2150941	2150942	2150945	2150946	2150947
€ zzgl. USt.		13,95	17,55	20,90	16,50	19,75	23,25
Eingang-Ø Innengewinde	"	1/2	1/2	1/2	3/4	3/4	3/4
Ausgang-Ø Innengewinde	"	1/2	1/2	1/2	1/2	1/2	1/2
Anzahl der Ausgänge	St	1	2	3	1	2	3
Abmessungen (L x B x H) ca.	mm	86 x 60 x 55	86 x 60 x 55	86 x 60 x 55	86 x 60 x 55	86 x 60 x 55	86 x 60 x 55
Gewicht (Netto) ca.	g	108	134	151	108	134	151

LUFTVERTEILERDOSE ALUMINIUM EINSATZ

Modell		PA 1/2" + 4 x 1/2"	PA 3/4" + 4 x 1/2"
Artikel-Nr.		2150950	2150951
€ zzgl. USt.		27,90	27,90
Eingang-Ø Innengewinde	"	1/2	3/4
Ausgang-Ø Innengewinde	"	1/2	1/2
Anzahl der Ausgänge	St	4	4
Abmessungen (L x B x H) ca.	mm	105 x 70 x 81,5	105 x 70 x 81,5
Gewicht (Netto) ca.	g	297	297



LUFTVERTEILERDOSE KOMPLETT POLYAMID

- ▶ Material Verteilerdose: Polyamid



Modell		P 1/2" + 1 x 1/2"	P 1/2" + 2 x 1/2"	P 1/2" + 3 x 1/2"	P 3/4" + 1 x 1/2"	P 3/4" + 2 x 1/2"	P 3/4" + 3 x 1/2"
Artikel-Nr.		2150960	2150961	2150962	2150965	2150966	2150967
€ zzgl. USt.		7,50	8,05	8,25	8,25	9,10	9,29
Eingang-Ø Innengewinde	"	1/2	1/2	1/2	3/4	3/4	3/4
Ausgang-Ø Innengewinde	"	1/2	1/2	1/2	1/2	1/2	1/2
Anzahl der Ausgänge	St	1	2	3	1	2	3
Abmessungen (L x B x H) ca.	mm	86 x 60 x 55	86 x 60 x 55	86 x 60 x 55	86 x 60 x 55	86 x 60 x 55	86 x 60 x 55
Gewicht (Netto) ca.	g	88	88	88	88	88	88

ZUBEHÖR

Bezeichnung	Art.Nr.	€ / Stk. + USt.
Kondensatablaßventil G1/4" Mit Möglichkeit zur Anbringung eines Kondensatablasses an der Unterseite	2507307	2,58



DISTANZPLATTEN

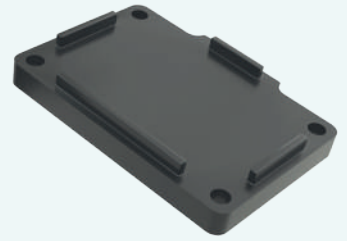
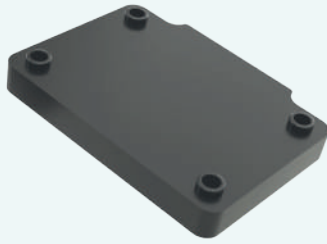

Modell		Distanzplatte Stärke 10mm für PA und P mit 1/2/3 Ausgängen	Distanzplatte Stärke 13mm für PA und P mit 1/2/3 Ausgängen	Distanzplatte Stärke 20mm für PA und P mit 1/2/3 Ausgängen	Distanzplatte Stärke 10mm für PA mit 4 Ausgängen
Artikel-Nr.		2150970	2150971	2150972	2150955
€ zzgl. USt.		3,10	3,10	6,20	4,90
Stärke	mm	10	13	20	10
Kompatibel für		PA und P	PA und P	PA und P	PA
Anzahl der Ausgänge	St	1 / 2 / 3	1 / 2 / 3	1 / 2 / 3	4

ABZWEIG-FLANSCH



Modell		Abzweig-Flansch 1/2" für Ø 32mm	Abzweig-Flansch 1/2" für Ø 40mm	Abzweig-Flansch 1" für Ø 50mm	Abzweig-Flansch 1" für Ø 63mm
Artikel-Nr.		2154090	2154091	2154092	2154093
€ zzgl. USt.		22,90	27,50	57,50	57,50
Gewinde-Ø	mm	32	40	50	63
Gewinde	"	1/2	1/2	1	1
Abmessungen (L x B x H) ca.	mm	78 x 95 x 40	85 x 93 x 50	134 x 146,5 x 80	134 x 146,5 x 80
Gewicht (Netto) ca.	g	255	255	974	822

BOHRWERKZEUGE

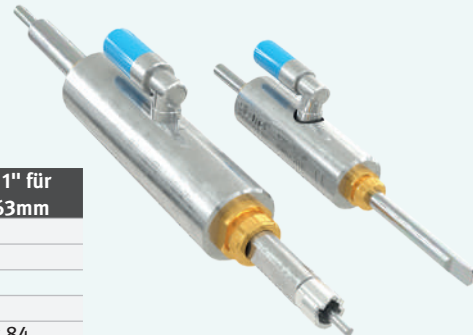

Modell		Bohrwerkzeug 1/2" für Flansch Ø 32/40mm	Bohrwerkzeug 1" für Flansch Ø 50/63mm
Artikel-Nr.		2154095	2154096
€ zzgl. USt.		355,00	440,00
Gewinde-Ø	"	1/2	1
Abmessungen (L x B x H) ca.	mm	280 x 40 x 73	410 x 55 x 84
Gewicht (Netto) ca.	g	676	2.262

BEFESTIGUNGSHALTER



Modell		Befestigungshalter für Rohr 32mm	Befestigungshalter für Rohr 40mm	Befestigungshalter für Rohr 50mm	Befestigungshalter für Rohr 63mm
Artikel-Nr.		2157132	2157141	2157151	2157163
€ zzgl. USt.		2,79	2,95	3,69	4,95
Für Rohrdurchmesser	mm	32	40	50	63

SCHRAUBKLEMME M. GUMMI-INNENBAND



Modell	Schraubklemme m. Gummi-Innenband 32mm mit Dübel	Schraubklemme m. Gummi-Innenband 40mm mit Dübel	Schraubklemme m. Gummi-Innenband 50mm mit Dübel	Schraubklemme m. Gummi-Innenband 63mm mit Dübel
Artikel-Nr.	2157233	2157242	2157252	2157264
€ zzgl. USt.	4,15	4,15	5,39	5,39
Für Rohrdurchmesser	mm 32	40	50	63

DISTANZPLATTE FÜR BEFESTIGUNGSHALTER

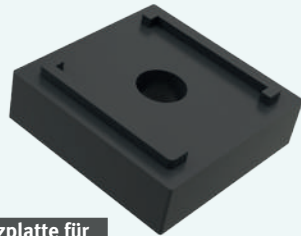

Modell	Distanzplatte für Befestigungshalter
Artikel-Nr.	2157190
€ zzgl. USt.	0,90
Für Befestigungshalter Ø	mm 32/40/50/63
	mm 10

ADAPTER FÜR DÜBEL DER BEFESTIGUNGSHALTER

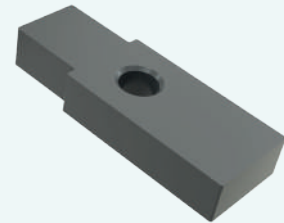

Modell	Adapter für Dübel
Artikel-Nr.	2157191
€ zzgl. USt.	0,70

EINSATZ AUS EPDM FÜR BEFESTIGUNGSHALTER Ø 32/40/50/63MM



Modell	Distanzplatte für Befestigungshalter
Artikel-Nr.	2157192
€ zzgl. USt.	1,20
Für Befestigungshalter Ø	mm 32/40/50/63

VIERKANTMUTTER FÜR BEFESTIGUNGSHALTER



Modell	Vierkantsmutter für M6	Vierkantsmutter für M8
Artikel-Nr.	2157193	2157194
€ zzgl. USt.	0,40	0,40
Gewinde-Ø	mm 32/40/50/63	32/40/50/63
Gewinde	M6	M8

DÜBEL MIT SCHRAUBE



Modell	Dübel mit Schraube
Artikel-Nr.	2157195
€ zzgl. USt.	0,95
Gewinde-Ø	mm 6 x 45

DÜBEL MIT AUSSENGEWINDE



Modell	Dübel mit Außengewinde
Artikel-Nr.	2157196
€ zzgl. USt.	0,95
Gewinde	M8 x 90

ENTGRATWERKZEUG INNEN



Modell	Entgratwerkzeug Innen
Artikel-Nr.	2157197
€ zzgl. USt.	26,50

ALUMINIUMPROFIL- DRUCKLUFTLEITUNGEN 40 / 50 / 60 / 80 MM

Das innovative, zukunftsorientierte Rohrleitungssystem für Druckluft und Flüssigkeiten.

- ▶ Von der kleinen Verteileranlage bis zur großen industriellen Produktionsanlage ist Aircraft die praktische und funktionelle Lösung für die Druckluftverteilung.
- ▶ Das Aluminiumrohr vereint alle Vorteile der konventionellen Materialien wie Stahl, Kunststoff oder Kupfer, vermeidet aber deren Nachteile.
- ▶ Durch die konsequente Neuentwicklung können bei der Montage 50 % Zeit zum bisher eingesetzten System eingespart werden.
- ▶ Ziel der Entwicklung war es, bei den einzelnen Bauteilen mindestens die Hälfte der Schraubverbindungen einzusparen. Einzig die äußere Profilform blieb erhalten.
- ▶ Es stehen die Durchmesser 40 mm, 50 mm und 60 mm zur Verfügung, bis 80 mm auf Anfrage.

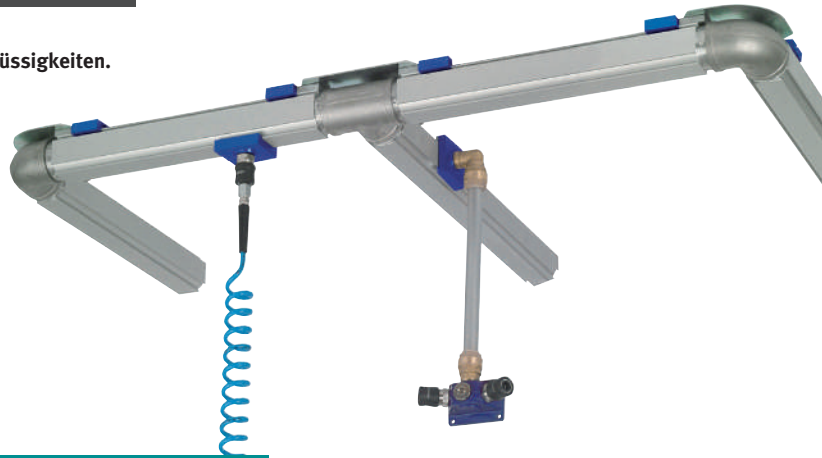

Anbohrvorrichtung für schnelles, geräuscharmes Anbringen der Anschlüsse. Druckluftbohrmaschine nicht im Lieferumfang enthalten

Patentierte Klemmtechnik

- ▶ Anbohren unter Druck möglich
- ▶ Geräuscharm durch Schalldämpfung
- ▶ Kompatibel mit allen weltweit verwendeten Systemen
- ▶ Alle vier Seiten nutzbar
- ▶ Schnelles und ungefährliches Anbringen von Anschlüssen
- ▶ Einfacher, schneller und kostengünstiger zu montieren
- ▶ Luftentnahme an jeder gewünschten Stelle
- ▶ Verschiedene Befestigungshalter für Wand- oder Deckenmontage stehen zur Verfügung
- ▶ Auch nachträgliche Änderungen jederzeit möglich
- ▶ Absolute Dichtheit und Zuverlässigkeit

Benötigte Werkzeuge für die Montage:

- ▶ Inbusschlüssel
- ▶ Entgratmesser
- ▶ Kegelsenker
- ▶ Säge (Handsäge oder elektrische Kappsäge)
- ▶ Fett (empfohlen Klüber Microlube GL 261)
- ▶ Bohrmaschine oder Akkuschauber
- ▶ Anbohrvorrichtung (wenn unter Druck bei Betriebsbedingungen angebohrt werden soll)



Zur Verfügung stehen diverse Abmessungen mit verschiedenen Innendurchmessern sowie eine große Auswahl an Verbindungsstücken und Zubehörteilen.



Fertig montierter Druckluftanschluss mit Sicherheitskupplung und Spiralschlauch.

IHRE VORTEILE

- Leicht und einfach zu installieren
- Sehr geringe Druckverluste
- Keine Korrosion
- Wiederverwendbar
- Feuerbeständig
- UV-Strahlen-beständig
- Hohe Stossfestigkeit
- Kein Schweißen bei der Montage

■ Qualität

Das Aluminium-Druckluft-Rohrleitungssystem setzt neue Maßstäbe in der Druckluftverteilung.

■ Entwicklung

Bei der Entwicklung wurde großer Wert auf das Feedback des Marktes gelegt. Viele werden deshalb ihre Vorschläge im neuen System wiedererkennen.

■ Flexibilität

Die Luftentnahme kann an jeder gewünschten Stelle erfolgen, auch unter Druck. Änderungen sind deshalb in kürzester Zeit und völlig problemlos möglich.

■ System

Wo es um Systeme rund um Druckluft geht, sind Komplettlösungen aus einer Hand Ihre Garantie für Sicherheit. Wir unterstützen Sie in der Umsetzung Ihrer Anforderungen von der Planung bis zur Inbetriebnahme.

■ Montage

Die Handhabung ist unkompliziert. Zur Montage ist lediglich ein Inbusschlüssel erforderlich.

■ Leistung

Komplettes, aufeinander abgestimmtes System von A bis Z ist in verschiedenen Größen.

■ Ergebnis

Maximale Druckluftqualität, hohe Flexibilität und Zeitersparnis durch Montagefreundlichkeit machen das System zu einem System für die Zukunft.

ALUMINIUMPROFIL- DRUCKLUFTLEITUNGEN 40 / 50 / 60 / 80 MM

Auslegung der Druckluftrohrleitung

Die richtige Dimensionierung einer Druckluftrohrleitung ist sehr wichtig: Bei einem Druckverlust von 6 bar auf 5 bar gehen ca. 25 % der Leistung eines Werkzeuges verloren. Um diesen Druckverlust ausgleichen zu können, sind ca. 10 % mehr Antriebsenergie nötig.

Länge m	25	40	60	80	100	150	200	250	300	400	500	600	800	1000
Liefermenge des Kompressors l/min														
750	20	20	20	22	22	25	28	28	28	30	30	30	40	40
1.200	20	20	20	22	22	25	28	28	28	30	30	30	40	40
1.500	22	22	25	28	28	30	30	30	40	40	40	40	40	50
2.000	25	28	30	30	40	40	40	40	40	50	50	50	50	50
3.000	30	30	40	40	40	40	50	50	50	50	50	60	60	60
4.800	40	40	40	50	50	50	50	60	60	60	80	80	80	80
7.200	40	50	50	50	60	60	60	80	80	80	80	80	80	80
10.800	50	60	60	60	80	80	80	80	80	80	80	80	80	80

Achtung: Bei Ringleitungen sind der Volumenstrom und die Gesamtlänge zu halbieren, Werte sind nur theoretisch und müssen für die individuelle Rohrleitung genau berechnet und auf die Situation vor Ort zugeschnitten werden.

Technische Daten Aluminiumprofil-Rohrleitungssystem

Einsatzgebiet: Druckluft, Vakuum, Argon, Kohlendioxid, Wasserstoff, Benzin, Alkohol

Bezeichnungen	Profil EL 40, 50, 60, 80
Werkstoff	ENAW 6060
Chemische Zusammensetzung	SI 0,3-0,6% Mg 0,35-0,6% Zc 0,1-0,3%
Andere Bezeichnungen	DIN: ALMgSi 0,5/F22/ENAW
Wärmebehandlung	Vergütung T66
Oberflächenbehandlung (auf Wunsch)	Chemische Oxidation Farbe Natur
Spezifisches Gewicht - Dichtigkeit	270 kg/dm ³
Elektrische Leitfähigkeit	53% IACS
Wärmeleitfähigkeit	200 W/m, K
Spezifische Wärme	96 J/Kg.K
Ausdehnungskoeffizient	0,024 mm/m.°C
Brinell Härte	70,4 HB
Zugbruchlast	215 N/mm ²
Dehnbruchlast	160 N/mm ²
Elastisches Modul	6700 K/mm ²
Dehnung A 50 %	6 %
Schraubenmaterial	Stahl der Klasse 8.8
Schmelzzwischenraum	600 - 650 °C
Min./max. Betriebstemperatur	-40 / +120 °C
Prüfdruck	24 kg/cm ²
Min./max. Betriebsdruck	10 mbar / 15 bar
Material der O-Ring-Dichtungen	NBR 70 Standard
Betriebstemperatur der O-Ring	-20 / +100 °C

Druckabfall 0,1 bar bei 7 bar Betriebsdruck

Achtung: Bei Ringleitungen sind der Volumenstrom und die Gesamtlänge zu halbieren

Aluminiumprofil-Druckluftrohrleitungssystem ALS

- ▶ Für den Handwerksbetrieb oder das kleinere Industrie-Unternehmen mit einem Luftverbrauch bis max. 2.000 l/min
- ▶ Ideale Ergänzung zum simplyAir-System für die Stich- und Abgangsleitungen. Auch hier profitieren Sie von den entscheidenden Vorteilen unseres intelligenten Aluminium-Rohrleitungssystems
- ▶ Extrem einfache und schnelle Montage
- ▶ Aluminium ist leicht, korrosionsbeständig und besonders strömungsgünstig
- ▶ Die Luftentnahme ist an jeder gewünschten Stelle ohne Unterbrechung des Betriebsablaufs möglich
- ▶ Komplettes System in verschiedenen Größen, von A bis Z alles perfekt aufeinander abgestimmt
- ▶ Schnelle modulare Verlegung
- ▶ Verlegung der Leitung durch einfaches Einstecken der Rohre
- ▶ Schnelle Montage und Demontage ohne Spezialwerkzeuge
- ▶ Große Auswahl an Verbindungs- und Zubehörteilen ermöglicht eine optimale Anpassung des Leitungsnetzes an die vorhandene Werkstatt.
- ▶ Rohre und Verbindungen in unterschiedlichen Abmessungen komplett mit Platten, Winkeln oder als T-Verbindung stellen die Basis

MONTAGE DER PLATTEN



Das geniale Konstruktionsprinzip erleichtert die Montage. Das neue Rohrleitungssystem ist sehr einfach und schnell zu montieren.

Möglich macht das die zum Patent angemeldete Klemmtechnik, die anderen Befestigungen weit überlegen ist. Sie sparen eine Menge Zeit und damit eine Menge Geld.

Kernstück des innovativen Rohrleitungssystems ist ein leichtes Vierkantrohr aus fließgepresstem Aluminium.

Es ist korrosionsbeständig und besonders strömungsgünstig. Aluminium vereint alle Vorteile konventioneller Materialien wie Stahl, Kunststoff oder Kupfer. Es vermeidet gleichzeitig deren Nachteile wie raue Oberfläche, durchhängende Rohre, Korrosion und dergleichen.

Einfach Platte aufsetzen, mit einem Imbusschlüssel anziehen, fertig!

ALUMINIUMPROFIL-DRUCKLUFTLEITUNGEN 40 / 50 / 60 / 80 MM



Alu Rohrleitung „Natur“					
Rohr-Ø ID	Verpackungs- einheit VPE	Gewicht pro m ca.	Art.Nr.	€ zzgl. USt. pro m	€ zzgl. USt. pro VPE
40 mm	1 x 6 m	1,0 kg	2154140	20,15	120,90
50 mm	1 x 6 m	1,4 kg	2154150	26,52	159,12
60 mm	1 x 6 m	1,9 kg	2154160	34,68	208,08
80 mm	1 x 6 m	2,6 kg	2154180	49,80	298,80

LEITUNGSBAUTEILE Ø 40 / 50 / 60 / 80 MM



Abb. Gerade Verbindung
inkl. Platten aus VA

Gerade Verbindung - Ausdehnungsverbinder komplett mit Platten aus VA

Rohr-Ø ID	Art.Nr.	€/Stück zzgl. USt.
40 mm	2154240	0,00
50 mm	2154250	0,00
60 mm	2154260	0,00
80 mm	2154280	0,00



Endstück mit Außengewinde, kpl. mit Platten

Rohr-Ø ID	Rohr-Ø AG	Art.Nr.	€/Stück zzgl. USt.
40 mm	1"	2155340	0,00
40 mm	1 1/4"	2155341	0,00
50 mm	1 1/2"	2155350	0,00
50 mm	2"	2155351	0,00
60 mm	2"	2155360	0,00
80 mm	2 1/2"	2155380	0,00



Gummikompensator zum Längenausgleich

Rohr-Ø ID	Art.Nr.	€/Stück zzgl. USt.
40 mm	2157140	0,00
50 mm	2157150	0,00
60 mm	2157160	0,00
80 mm	2157180	0,00



Reduzierplatte komplett EL

Rohr-Ø ID	Rohr-Ø	Art.Nr.	€/Stück zzgl. USt.
50 mm	40	2155450	0,00
60 mm	40	2155460	0,00
80 mm	40	2155480	0,00
80 mm	50	2155481	0,00



Reduzierverbinder, komplett mit Platten

Rohr-Ø ID	Art.Nr.	€/Stück zzgl. USt.
50-40 mm	2154350	0,00
60-40 mm	2154359	0,00
60-50 mm	2154360	0,00
80-40 mm	2154379	0,00
80-50 mm	2154380	0,00
80-60 mm	2154381	0,00



Endstück geschlossen, komplett mit Platten

Rohr-Ø ID	Art.Nr.	€/Stück zzgl. USt.
40 mm	2154940	0,00
50 mm	2154950	0,00
60 mm	2154960	0,00
80 mm	2154980	0,00



Bogen 90°, kpl. mit Winkelplatten aus VA

Rohr-Ø ID	Art.Nr.	€/Stück zzgl. USt.
40 mm	2154440	0,00
50 mm	2154450	0,00
60 mm	2154460	0,00
80 mm	2154480	0,00



Bogen 90°, einseitig offen, kpl. mit Platten

Rohr-Ø ID	Art.Nr.	€/Stück zzgl. USt.
40; 1 1/4 G"	2154441	0,00
50; 1 1/2 G"	2154451	0,00
60; 2 G"	2154461	0,00
80; 1 1/2 G"	2154481	0,00



Endstück mit Innengewinde, kpl. mit Platten

Rohr-Ø ID	Rohr-Ø IG	Art.Nr.	€/Stück zzgl. USt.
40 mm	1/2"	2155140	0,00
40 mm	1"	2155240	
50 mm	1/2"	2155150	
50 mm	1"	2155251	
50 mm	1 1/4"	2155250	
60 mm	1/2"	2155160	
60 mm	1"	2155261	
60 mm	1 1/2"	2155260	
80 mm	1/2"	2155180	
80 mm	1"	2155281	
80 mm	1 1/2"	2155282	
80 mm	2"	2155280	



Bogen 45°, komplett mit Winkelplatten aus VA

Rohr-Ø ID	Art.Nr.	€/Stück zzgl. USt.
40 mm	2155040	0,00
50 mm	2155050	0,00
60 mm	2155060	0,00
80 mm	2155080	0,00



T-Verbinder, komplett mit Platten

Rohr-Ø ID	Art.Nr.	€/Stück zzgl. USt.
40 mm	2154540	0,00
50 mm	2154550	0,00
60 mm	2154560	0,00
80 mm	2154580	0,00

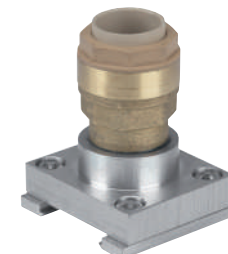

Reduzierplatte komplett ALS

Rohr-Ø ID	Rohr-Ø	Art.Nr.	€/Stück zzgl. USt.
40 mm	22	2154022	0,00
40 mm	28	2154028	0,00
50 mm	22	2155022	0,00
50 mm	28	2155028	0,00
60 mm	22	2156022	0,00
60 mm	28	2156028	0,00
80 mm	22	2158022	0,00
80 mm	28	2158028	0,00



T-Verbindelement, einseitig offen			
Rohr-Ø ID	Gewinde	Art.Nr.	€/Stück zzgl. USt.
40 mm	1"	2154640	0,00
50 mm	1 1/2"	2154650	0,00
60 mm	2"	2154660	0,00
80 mm	2 1/2"	2154680	0,00



Kugelventil, komplett mit Platten		
Rohr-Ø ID	Art.Nr.	€/Stück zzgl. USt.
40 mm	2154840	0,00
50 mm	2154850	0,00
60 mm	2154860	0,00
80 mm	2154880	0,00



Ausgangsplatte			
Rohr-Ø ID		Art.Nr.	€/Stück zzgl. USt.
40 mm	3/8"	2155539	0,00
40 mm	1/2"	2155540	0,00
40 mm	3/4"	2155541	0,00
40 mm	1"	2155542	0,00
50 mm	3/8"	2155549	0,00
50 mm	1/2"	2155550	0,00
50 mm	3/4"	2155551	0,00
50 mm	1"	2155552	0,00
60 mm	3/8"	2155559	0,00
60 mm	1/2"	2155560	0,00
60 mm	3/4"	2155561	0,00
60 mm	1"	2155562	0,00
80 mm	3/8"	2155579	0,00
80 mm	1/2"	2155580	0,00
80 mm	3/4"	2155583	0,00
80 mm	1"	2155581	0,00
80 mm	1 1/2"	2155582	0,00



Ausgangsplatte mit Kugelhahn 1/2"		
Rohr-Ø ID	Art.Nr.	€/Stück zzgl. USt.
40 mm	2155640	0,00
50 mm	2155650	0,00
60 mm	2155660	0,00
80 mm	2155680	0,00



Trägerklemme M10			
Stärke	max. Last	Art.Nr.	€/Stück zzgl. USt.
0-20 mm	2500 N	2157100	0,00

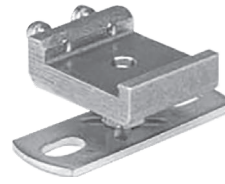

Universalhalterung komplett mit Grundplatte		
Rohr-Ø ID	Art.Nr.	€/Stück zzgl. USt.
40 mm	2157240	0,00
50 mm	2157250	0,00
60 mm	2157260	0,00
80 mm	2157280	0,00



Wand- u. Deckenhalterung komplett		
Rohr-Ø ID	Art.Nr.	€/Stück zzgl. USt.
40 mm	2155740	0,00
50 mm	2155750	0,00
60 mm	2155760	0,00
80 mm	2155780	0,00



Anbohrvorrichtung		
Rohr-Ø ID	Art.Nr.	€/Stück zzgl. USt.
1/2"	2155940	0,00



Metallhalterung		
Ausladung	Art.Nr.	€/Stück zzgl. USt.
500 mm	2155935	0,00



Stockschraube		
Abmessung	Art.Nr.	€/Stück zzgl. USt.
M 8x50	2155958	0,00
M 8x60	2155959	0,00
M 8x80	2155961	0,47
M 8x100	2155962	0,47
M 10x100	2155963	0,00



Dichtring für Profil		
Rohr-Ø ID	Art.Nr.	€/Stück zzgl. USt.
40 mm	2155970	0,00
50 mm	2155971	0,00
60 mm	2155972	0,00
80 mm	2155973	0,00

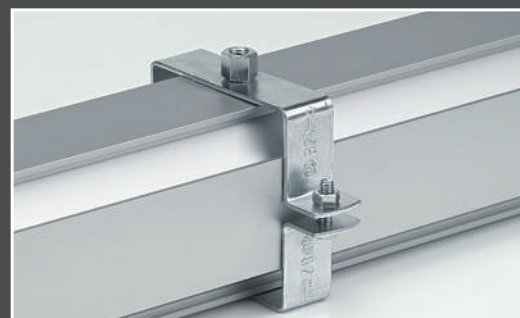

Damit auch die Peripherie um Ihre Druckluftleitung stimmt, bieten wir Ihnen eine Reihe von Komponenten an, die optimal zu Ihrem System passen. Druckluftbedarf ist individueller Bedarf und individuelle Versorgung - dafür muss das Leistungsprogramm intelligent und flexibel organisiert sein. Rohre und Verbindungen in unterschiedlichen Abmessungen, komplett mit Platten, komplett mit Winkeln und Verbinder sind die Basis.

DRUCKLUFT-VERTEILERBLÖCKE



Endverteilerdose ohne Einhandkupplung Ø 15 - 22 mm

Lieferumfang:

- Luftverteilerdose
- Gerader Einschraubsteckverbinder

Rohr AD	Endstück	Art.Nr.	€/St. zzgl. USt.
15 mm	1/2"	2158110	34,50
18 mm	1/2"	2158111	36,50
22 mm	3/4"	2158112	41,90



Endverteilerdose mit einer Einhandkupplung Ø 15 - 28 mm

Lieferumfang:

- Luftverteilerdose
- 2x Blindstopfen 1/2"
- Gerader Einschraubsteckverbinder 15 mm x R1/2"
- Kupplung 1/2" AG

Rohr AD	Endstück	Art.Nr.	€/St. zzgl. USt.
15 mm	1/2"	2158100	34,90
18 mm	1/2"	2158101	36,90
22 mm	3/4"	2158102	42,50
28 mm	3/4"	2158103	62,90



Endverteilerdose mit zwei Sicherheitskupplungen Ø 15 - 22 mm

Lieferumfang:

- Luftverteilerdose
- Kugelhahn R 1/2" IG x 1/2" AG
- Gerader Einschraubsteckverbinder 15 mm x R1/2"
- Blindstopfen 1/2"
- 2x Kupplung 1/2" AG

Rohr AD	Endstück	Art.Nr.	€/St. zzgl. USt.
15 mm	1/2"	2158140	44,50
18 mm	1/2"	2158141	46,50
22 mm	3/4"	2158142	55,50



Endverteilerdose mit zwei Sicherheitskupplungen und Absperrhahn 15 - 22 mm

Lieferumfang:

- Luftverteilerdose
- Kugelhahn R 1/2" IG x 1/2" AG
- Gerader Einschraubsteckverbinder 15 mm x R1/2"
- Blindstopfen 1/2"
- 2x Kupplung 1/2" AG

Rohr AD	Endstück	Art.Nr.	€/St. zzgl. USt.
15 mm	1/2"	2158150	75,50
18 mm	1/2"	2158151	77,50
22 mm	3/4"	2158152	86,50



Endverteilerdose mit zwei Einhandkupplungen, Absperrhahn und Druckregler 12 bar Ø 15 - 22 mm

Lieferumfang:

- Luftverteilerdose
- Kugelhahn R 1/2" IG x 1/2" AG
- Gerader Einschraubsteckverbinder 15 mm x R1/2"
- Blindstopfen 1/2"
- Doppelnippel G 1/4 x G 1/2
- Druckregler 1/4" 12 bar
- Sicherheitskupplung 1/2" AG
- Sicherheitskupplung 1/4" AG

Rohr AD	Endstück	Art.Nr.	€/St. zzgl. USt.
15 mm	1/2"	2158170	112,50
18 mm	1/2"	2158171	114,90
22 mm	3/4"	2158172	123,90



Endverteilerdose mit zwei Sicherheitskupplungen und Absperrhahn Ø 15 - 22 mm

Lieferumfang:

- Luftverteilerdose
- Gerader Einschraubsteckverbinder 15mm x R1/2"
- Blindstopfen 1/2"
- Kupplung 1/2" AG

Rohr AD	Endstück	Art.Nr.	€/St. zzgl. USt.
15 mm	1/2"	2158120	38,90
18 mm	1/2"	2158121	41,50
22 mm	3/4"	2158122	46,50



Endverteilerdose mit zwei Einhandkupplungen, Absperrhahn, Filterdruckregler und Nebelöler 12 bar Ø 15 - 22 mm

Lieferumfang:

- Luftverteilerdose
- Kugelhahn 1/2" AG
- Gerader Einschraubsteckverbinder R1/2"
- Kupplung 1/2" AG
- Doppelnippel G 1/4 x G 1/2
- Filterdruckregler 1/4" 12bar
- Koppelpaket 1/4" 12 bar
- Nebelöler 1/4" 12bar
- Kupplung 1/4" AG

Rohr AD	Endstück	Art.Nr.	€/St. zzgl. USt.
15 mm	1/2"	2158200	106,90
18 mm	1/2"	2158201	109,50
22 mm	3/4"	2158202	117,90



Endverteilerdose mit zwei Einhandkupplungen, Absperrhahn und Filterdruckregler 12 bar Ø 15 - 22 mm

Lieferumfang:

- Luftverteilerdose
- Kugelhahn R 1/2" IG x 1/2" AG
- Endstück AG Messing 1/2"
- Blindstopfen 1/2"
- Kupplung 1/2" AG
- Doppelnippel G 1/4 x G 1/2
- Filterdruckregler 1/4" 12 bar
- Kupplung 1/4" AG

Rohr AD	Endstück	Art.Nr.	€/St. zzgl. USt.
15 mm	1/2"	2158190	112,50
18 mm	1/2"	2158191	114,90
22 mm	3/4"	2158192	123,90



Endverteilerdose mit zwei Einhandkupplungen, Absperrhahn und Filterdruckregler 12 bar Ø 15 - 22 mm

Lieferumfang:

- Luftverteilerdose
- Kugelhahn R 1/2" IG x 1/2" AG
- Gerader Einschraubsteckverbinder 15 mm x R1/2"
- Blindstopfen 1/2"
- Kupplung 1/2" AG
- Doppelnippel G 1/4 x G1/2
- Druckregler 1/4" 12 bar
- Kupplung 1/4" AG

Rohr AD	Endstück	Art.Nr.	€/St. zzgl. USt.
15 mm	1/2"	2158160	79,50
18 mm	1/2"	2158161	81,50
22 mm	3/4"	2158162	90,50



Endverteilerdose mit zwei Sicherheitskupplungen Ø 15 - 22 mm

Lieferumfang:

- Luftverteilerdose
- Gerader Einschraubsteckverbinder 15mm x R1/2"
- Blindstopfen 1/2"
- Kupplung 1/2" AG

Rohr AD	Endstück	Art.Nr.	€/St. zzgl. USt.
15 mm	1/2"	2158130	69,90
18 mm	1/2"	2158131	72,50
22 mm	3/4"	2158132	77,50



Endverteilerdose mit zwei Sicherheitskupplungen, Absperrhahn und Filterdruckregler und Nebelöler 12 bar Ø 15 - 22 mm

Lieferumfang:

- Luftverteilerdose
- Kugelhahn R 1/2" IG x 1/2" AG
- Gerader Einschraubsteckverbinder x R3/4"
- Sicherheitskupplung 1/2" AG
- Doppelnippel G 1/4 x G 1/2
- Filterdruckregler 1/4" 12bar
- Koppelpaket 1/4" 12 bar
- Nebelöler 1/4" 12bar
- Sicherheitskupplung 1/4" AG

Rohr AD	Endstück	Art.Nr.	€/St. zzgl. USt.
15 mm	1/2"	2158210	136,90
18 mm	1/2"	2158211	139,00
22 mm	3/4"	2158212	148,50



DRUCKLUFTSCHLÄUCHE & FEDERZÜGE



FLEXAIR-Schlauch

- ▶ Extrem flexibler Druckluftschlauch auch bei niedrigen Temperaturen
- ▶ Besonders widerstandsfähig gegen ölhaltige Druckluft
- ▶ Betriebsdruck max: 15 bar
- ▶ Mit Kupplung und Tülle



Extrem flexibler Gewebe-Druckluftschlauch - auch bei niedrigen Temperaturen

Schlauchlänge	ID	AD	Art.-Nr.	€ zzgl. USt.
10 m	6 mm	10,7 mm	2105410	23,90
20 m	6 mm	10,7 mm	2105420	35,90
10 m	9 mm	14,5 mm	2105510	27,25
20 m	9 mm	14,5 mm	2105520	42,90

FLEXAIR-Schlauch

- ▶ Extrem flexibler Druckluftschlauch auch bei niedrigen Temperaturen
- ▶ Besonders widerstandsfähig gegen ölhaltige Druckluft
- ▶ Betriebsdruck max: 15 bar



Extrem flexibler Gewebe-Druckluftschlauch - auch bei niedrigen Temperaturen

Schlauchlänge	ID	AD	Art.-Nr.	€ zzgl. USt.
50 m	6 mm	11 mm	2105450	60,90
50 m	9 mm	14 mm	2105550	82,90
50 m	13 mm	19 mm	2105750	118,50

Qualitäts-Druckluftschlauch PRO

- ▶ Hochflexibel und abriebfest
- ▶ Temperaturbereich von -40° bis +75°
- ▶ Max. Betriebsdruck: 15 bar
- ▶ Aus Polyurethan
- ▶ Mit Gewebeeinlage – gewebeammt
- ▶ Für den professionellen Einsatz



PU-Schlauch 10 m mit Kupplung und Tülle



PU-Schlauch 50 m

Schlauchlänge	ID	AD	Art.-Nr.	€ zzgl. USt.
10 m ¹⁾	8 mm	12 mm	2106910	37,90
50 m ²⁾	8 mm	12 mm	2106950	119,00
50 m ²⁾	13 mm	19 mm	2106970	315,00

¹⁾ mit Kupplung und Tülle ²⁾ auf Trommel

Antistatischer Druckluftschlauch

- ▶ Gewährleistet elektrostatischen Kontakt (106 Ωm) bei der Anbringung des Schlauches an den Kupplungen

Antistatisch



Modell		10 m mit Kupplung und Tülle	50 m Rolle
Art.-Nr.		2100110	2100101
€ zzgl. USt.		85,50	285,00
Technische Daten			
Länge	m	10	10
Schlauch-Ø	mm	9 x 16	9 x 16
Betriebsdruck bei 20 °C	bar	16	16
Berstdruck bei 20 °C	bar	60	60

Druckluftschlauch Hybrid SuperFlex – für den professionellen Einsatz

- ▶ Hybrid Polymer Material mit Gewebeeinlage – auch bei tiefen Temperaturen extrem flexibel
- ▶ Abriebfest und hohe Beständigkeit gegen Umwelteinflüsse, wie z.B. UV Licht, Öl, Ozon
- ▶ Betriebsdruck bis max. 20 bar
- ▶ Wesentlich geringeres Gewicht als Gummischläuche
- ▶ Einsetzbar in Temperaturbereichen zwischen -40°C und 80°C
- ▶ Ausgestattet mit Schnellkupplung und Stecktülle



Extrem flexibler Gewebe-Druckluftschlauch - auch bei niedrigen Temperaturen



Hybrid SuperFlex 10x16 mm, 50 m



Hybrid SuperFlex 10x16 mm, 10 m

Hybrid SuperFlex 10x16 mm	10 m	20 m	50 m
Art.-Nr.	2105310	2105320	2105350
€ zzgl. USt.	26,90	49,90	119,00
Technische Daten			
ID	10 mm	10 mm	10 mm
AD	16 mm	16 mm	16 mm
Schlauchlänge	10 m	20 m	50 m
Betriebsdruck	20 bar	20 bar	20 bar
Betriebstemperatur	-40 – 80 °C	-40 – 80 °C	-40 – 80 °C



Hybrid SuperFlex 10x16 mm, 20 m

Spiralschlauch

- ▶ Aus Polyurethan
- ▶ Mit Schnellkupplung und Stecknippel
- ▶ Einfache Ausführung



Mit Schnellkupplung und Stecknippel

Schlauchlänge	Max. Betriebsdruck	ID	AD	Art.-Nr.	€ zzgl. USt.
5 m	8 bar	6 mm	8 mm	2115605	10,90
7,5 m	8 bar	6 mm	8 mm	2115608	13,90
10 m	8 bar	8 mm	12 mm	2115610	23,90

Federzüge FZ

- ▶ Unentbehrliche Hilfe bei sich wiederholenden Arbeiten an Montagebändern, Serienproduktionen Verpackungsarbeiten
- ▶ Außerordentlich belastbarer Federseilzug
- ▶ Aus qualitativ hochwertigem druckgegossenem Aluminium
- ▶ Lasteinstellung und Seillänge frei wählbar
- ▶ Dreipunktaufhängung



Für Anschluss am Druckluftnetz werden empfohlen:

1x Schnellkupplung 6 mm mit Schlauchtülle (2200021), Stecktüllen 6 mm (2200031) und 2x Einohrschellen (2105008)

Modell		FZ 0,4 - 1,0 kg	FZ 1,0 - 2,0 kg	FZ 2,0 - 3,0 kg
Art.-Nr.		2106001	2106002	2106003
€ zzgl. USt.		49,50	52,50	55,50
Technische Daten				
Traglastbereich	kg	0,4 - 1	1 - 2	2 - 3
Seillänge	m	1,6	1,6	1,6
Abmessungen ca.	mm	113 x 113 x 60	113 x 113 x 60	113 x 113 x 60
Gewicht ca.	kg	0,63	0,63	0,63

Einohrschellen PRO



Für Schlauch	Bereich	VE	Art.-Nr.	€ zzgl. USt.
12,3 mm	9,8 - 12,3 mm	4	2105006SB	0,00/VE
12,3 mm	9,8 - 12,3 mm	100	2105006	0,32/VE
13,3 mm	10,8 - 13,3 mm	4	2105008SB	0,00/VE
13,3 mm	10,8 - 13,3 mm	100	2105008	0,39/VE
15,7 mm	13,2 - 15,7 mm	4	2105009SB	0,00/VE
15,7 mm	13,2 - 15,7 mm	100	2105009	0,44/VE
17,8 mm	15,6 - 17,8 mm	100	2105011	0,55/VE
19,8 mm	16,6 - 19,8 mm	100	2105012	0,60/VE

Qualitäts-Spiralschlauch PRO

- ▶ Aus Polyurethan
- ▶ Hochflexibel und abriebfest
- ▶ Mit Schnellkupplung und Stecknippel
- ▶ In professioneller Ausführung
- ▶ Keine bleibenden Querschnittsverengungen nach dem Abknicken
- ▶ Kleiner Windungsdurchmesser
- ▶ Großer Temperaturbereich
- ▶ Die geraden Enden ermöglichen komfortables Ein- und Auskuppeln sowie verwindungsfreies Arbeiten.
- ▶ Kein Schlauchverdrehen dank Drehgelenk
- ▶ Mit Knickschutz

Mit Drehgelenk - 360° drehbar



Qualitäts-Spiralschlauch PRO 6 m, 5 / 8 mm ID / AD mit besonders enger Wicklung

Hochflexibel, mit Drehgelenk und Knickschutz, inklusive Schnellkupplung und Stecknippel



Qualitäts-Spiralschlauch PRO 6m 8/12mm

Schlauchlänge	Max. Betriebsdruck	Anschlussgewinde	ID	AD	Art.-Nr.	€ zzgl. USt.
6 m	8 bar	1/4"	5 mm	8 mm	2105850	27,50
6 m	8 bar	1/4"	6,5 mm	10 mm	2105852	29,00
6 m	8 bar	3/8"	8 mm	12 mm	2105854	36,00
10 m	8 bar	3/8"	8 mm	12 mm	2105856	45,90

Spiralschlauch für Federzüge

- ▶ Hochwertiger PA12-Spiralschlauch für Anbau an Federzüge FZ
- ▶ Für Ordnung im Arbeitsbereich von Montagebändern
- ▶ 1 m Anschlusschlauch zur Verbindung mit dem Druckluftnetz und dem Werkzeug
- ▶ Inkl. aller Montageteile für die Montage am Federzug
- ▶ PA12-Spiralschlauch

Für Anschluss am Druckluftnetz werden empfohlen:

1x Schnellkupplung 6 mm mit Schlauchtülle (2200021), Stecktüllen 6 mm (2200031) und 2x Einohrschellen (2105008)



Modell		Spiralschlauch für Federzüge
Art.-Nr.		2106050
€ zzgl. USt.		68,90
Technische Daten		
Nutzlänge mit Federzug	m	1,6
ID	mm	8
AD	mm	10

Abb. zeigt Anwendung von Spiralschlauch. **Federzug nicht im Lieferumfang enthalten**

Schlauchverbindungsstutzen

Zubehör	Art.-Nr.	€ zzgl. USt.
Schlauchverbindungsstutzen 8 mm, Y-Form	020111045	0,00



SCHLAUCHAUFROLLER & SCHLAUCHTROMMELN



Schlauchaufroller SAR RP zur Wand- oder Deckenmontage

- ▶ Ölbeständiger Hybrid Polymer Schlauch mit Gewebeeinlage
- ▶ Gehäuse aus schlagfestem Kunststoff
- ▶ Durch Ziehen wird der Schlauch arretiert oder automatisch aufgerollt



SAR 8/10 RP



SAR 10/20 RP

Lieferumfang:

- ▶ Bügel für Wand- und Deckenmontage
- ▶ Qualitäts-Schnellkupplung
- ▶ Qualitäts-Stecknippel

Modell		SAR 8/10 RP	SAR 10/20 RP
Art.-Nr.		2105835	2105839
€ zzgl. USt.		65,90	122,90
Technische Daten			
Schlauch ID	mm	8	9,5
Schlauch AD	mm	12	15,5
Schlauchlänge	m	10	20
Anschlusschlauch Länge	m	1	2
Betriebsdruck	bar		12
Anschlussgewinde	"		1/4
Abmessungen L x B x H ca.	mm	280 x 120 x 270	410 x 205 x 360
Gewicht ca.	kg	3	7



Schlauchführung
(nur bei SAR 10/20 RP)

Schlauchaufroller SAR SL – Mit automatischer Rücklaufbremse, zur Wand- oder Deckenmontage

- ▶ Für den professionellen Einsatz in Werkstätten, Garagen usw.
- ▶ Automatische Rücklaufbremse - keine Verletzungsgefahr durch zurückschnellenden Schlauch
- ▶ Hochwertiger Polyurethan-Druckluftschlauch mit Gewebeeinlage
- ▶ Schlauch mit Knickschutz ausgestattet
- ▶ Schwenkbarer Stahlbügel für Wand- oder Deckenmontage
- ▶ Maximaler Betriebsdruck 15 bar
- ▶ Arretierung und automatisches Aufrollen des Schlauches durch einfaches Ziehen



SAR 8/10 SL

Lieferumfang:

- ▶ Bügel für Wand- und Deckenmontage
- ▶ Qualitäts-Schnellkupplung
- ▶ Qualitäts-Stecknippel

Modell		SAR 8/10 SL	SAR 8/18 SL
Art.-Nr.		2105840	2105842
€ zzgl. USt.		109,00	129,00

Technische Daten			
Schlauchmaterial		Polyurethan mit Gewebeeinlage	
Schlauch ID	mm	8	
Schlauch AD	mm	12	
Schlauchlänge	m	10	18
Betriebsdruck	bar	15	
Anschlussgewinde Durchmesser	"	1/4	
Anschlussgewinde Typ		Außengewinde	
Abmessungen L x B x H ca.	mm	380 x 300 x 200	
Gewicht ca.	kg	4,3	5,5

Automatische Rücklaufbremse



- ▶ Rücklaufbremse verlangsamt automatisch den Schlaucheinzug und erhöht so die Arbeitssicherheit
- ▶ Keine Verletzungsgefahr durch zurückschnellenden Schlauch

Schlauchaufroller SAR 8/9 TOP & SAR 8/12 TOP zur Wand- oder Deckenmontage

- ▶ Arretierung und automatisches Aufrollen des Schlauches durch einfaches Ziehen
- ▶ Je nach Anwendung kann die automatische Aufrollfunktion deaktiviert werden
- ▶ Starke Rücklauf Federn aus Stahl sorgen für gleichmäßiges Aufrollen des Schlauches
- ▶ Hochwertiges Gehäuse aus schlagfestem Kunststoff
- ▶ Langlebige Wand- oder Deckenaufhängung aus Stahl mit Schwenkfunktion
- ▶ Inklusive Schnellkupplung
- ▶ Automatische Rücklaufbremse für kontrolliertes Aufrollen als Zubehör erhältlich



Lieferumfang:

- ▶ Schnellkupplung
- ▶ Stecknippel
- ▶ Bügel für Wand- und Deckenmontage

Modell		SAR 8/9 TOP	SAR 8/12 TOP
Art.-Nr.		2105820	2105825
€ zzgl. USt.		199,00	209,00
Technische Daten			
Schlauchmaterial		Polyurethan	
Schlauch Innendurchmesser	mm	8	
Schlauch Außendurchmesser	mm	12	
Schlauchlänge	m	9	12
Anschlusschlauch Länge	m	1	
Betriebsdruck	bar	10	15
Abmessungen L x B x H ca.	mm	325 x 190 x 275	355 x 195 x 315
Gewicht ca.	kg	3,4	4,1



Nachrüstbar mit automatischer Rücklaufbremse

Zubehör für langsames, kontrolliertes und sicheres Aufrollen des Druckluftschlauches	Art.-Nr.	€ zzgl. USt.
Automatische Rücklaufbremse für SAR 8/9 TOP	2105800	43,50
Automatische Rücklaufbremse für SAR 8/12 TOP	2105801	43,50

Schlauchaufroller SAR TOP

- ▶ Gehäuse aus schlagfestem Kunststoff · Mit Knickschutz
- ▶ Mit schwenkbarem Bügel für Wand oder Deckenmontage
- ▶ Gewebearmierter, ölbeständiger Polyurethanschlauch (PU)
- ▶ Mit Qualitäts-Schnellkupplung und -stecknippel
- ▶ Betriebstemperatur: -5° bis + 40°C
- ▶ Länge Anschlusschlauch: 1 m

gewebearmiert, ölbeständig, mit Knickschutz, inklusive Qualitätskupplung und -stecknippel



Modell		SAR 8/15 TOP	SAR 10/15 TOP
Art.-Nr.		2105815	2105818
€ zzgl. USt.		315,00	319,00
Technische Daten			
Schlauch ID	mm	8	10
Schlauch AD	mm	12	14
Schlauchlänge	m	15	15
Max. Betriebsdruck	bar	15	15
Anschluss	"	1/4	3/8
Gewicht ca.	kg	6,0	6,5



Schlauchaufroller SAR 9.5/15 PRO – mit stabilem Stahlblechgehäuse, zur Wand- oder Deckenmontage

- ▶ Für den professionellen Einsatz in Werkstätten, Garagen usw.
- ▶ Hochwertiger Polyurethan-Druckluftschlauch mit Gewebeeinlage
- ▶ Schlauch mit Knickschutz ausgestattet
- ▶ Schwenkbarer Stahlbügel für Wand- oder Deckenmontage
- ▶ Maximaler Betriebsdruck 15 bar
- ▶ Arretierung und automatisches Aufrollen des Schlauches durch einfaches Ziehen



Lieferumfang:

- ▶ Bügel für Wand- und Deckenmontage
- ▶ Qualitäts-Schnellkupplung
- ▶ Qualitäts-Stecknippel

Modell		SAR 9.5/15 PRO
Art.-Nr.		2105845
€ zzgl. USt.		139,00

Technische Daten

Schlauch ID	mm	9,5
Schlauch AD	mm	13
Schlauchlänge	m	15
Betriebsdruck	bar	15
Anschlussgewinde-Ø	"	1/4
Anschlussgewinde Typ		Außengewinde
L x B x H ca.	mm	420 x 330 x 190
Gewicht ca.	kg	6,8

Schlauchaufroller SAR 10/15 M RP – zur Decken- und Bodenmontage

- ▶ Ölbeständiger Hybrid Polymer Schlauch mit Gewebeeinlage
- ▶ Stabiles Gehäuse aus Metall
- ▶ Für Decken- Wand und Bodenmontage
- ▶ Durch Ziehen wird der Schlauch arretiert oder automatisch aufgerollt



Lieferumfang:

- ▶ Qualitäts-Schnellkupplung
- ▶ Qualitäts-Stecknippel

Modell		SAR 10/15 M RP
Art.-Nr.		2105833
€ zzgl. USt.		142,90

Technische Daten

Schlauch ID	mm	9,5
Schlauch AD	mm	15,5
Schlauchlänge	m	15
Anschlussschlauch Länge	m	1
Betriebsdruck	bar	12
Anschlussgewinde	"	1/4
L x B x H ca.	mm	400 x 180 x 420
Gewicht ca.	kg	11,75

Schlauchaufroller SAR SL TOP – Schwenkbare Wandhalterung aus lackiertem Stahl

Neu

MADE IN ITALY

- ▶ Schlauch-Aufrollautomatik mit Federantrieb
- ▶ Slow Motion Funktion
- ▶ Gestell aus schlagfestem Kunststoff
- ▶ Sonder-Schlauch-Arretierungsvorrichtung, einfach abschaltbar und kontrollierbar
- ▶ Schlauch mit Knickschutz ausgestattet



Modell		SAR 10/20 SL TOP	SAR 10/15 SL TOP	SAR 10/20 SL TOP
Art.-Nr.		2105821	2105822	2105823
€ zzgl. USt.		239,00	275,00	379,00
Technische Daten				
Schlauch Innen-Ø	mm	8	10	10
Schlauch Aussen-Ø	mm	12	15	15
Schlauchlänge	m	15	15	20
Anschlussschlauchlänge	m	1	1	1
Betriebsdruck	bar	15	15	15
Abmessungen (L x B x H) ca.	mm	456 x 199 x 371	456 x 199 x 371	518 x 360 x 430
Gewicht ca.	kg	5,1	5,6	8,6

Druckluftschlauchtrommel DST 8/31

- ▶ Hybrid Polymer Material mit Gewebeeinlage
- ▶ Mit Knickschutz
- ▶ Am Standfuß 360° drehbar
- ▶ Hochflexibel und abriebfest
- ▶ Mit Qualitätsschnellkupplung und -stecknippel



360° drehbar



hochflexibel, mit Knickschutz, inklusive Qualitätsschnellkupplung und -stecknippel

Modell		DST 8/31
Art.-Nr.		2105831
€ zzgl. USt.		125,00

Technische Daten		
Schlauch auf Trommel ID	mm	8
Schlauch auf Trommel AD	mm	12
Anschlussschlauch ID	mm	6,5
Anschlussschlauch AD	mm	10
Schlauchlänge	m	30
Betriebsdruck	bar	10
Anschluss	"	1/4
Gewicht ca.	kg	10

Lieferumfang
Haltewinkel für Wandmontage

Druckluftschlauchtrommel DST 8/30

- ▶ Polyurethanschlauch mit Gewebeeinlage
- ▶ Mit Knickschutz
- ▶ Am Standfuß 360° drehbar
- ▶ Hochflexibel und abriebfest
- ▶ Mit Qualitätsschnellkupplung und -stecknippel



360° drehbar



hochflexibel, mit Knickschutz, inkl. Qualitätsschnellkupplung und -stecknippel

Modell		DST 8/30
Art.-Nr.		2105830
€ zzgl. USt.		179,00

Technische Daten		
Schlauch ID	mm	8
Schlauch AD	mm	12
Schlauchlänge	m	30
Max. Betriebsdruck	bar	15
Anschluss	"	1/4
Gewicht ca.	kg	8,0

KABELAUFWOLLER & ENERGIEAMPEL

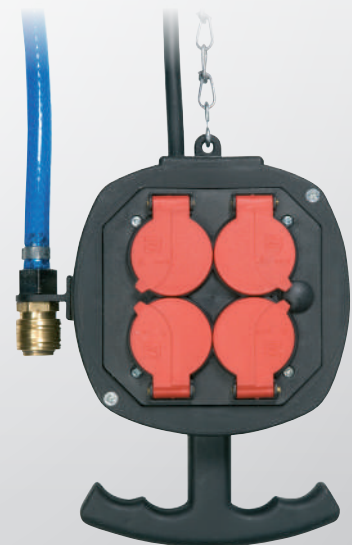

Kabelaufroller KAR PRO 3x1,5 10m – Mit automatischer Aufrollmechanik

Neu

MADE IN ITALY

- ▶ Kabel-Aufrollautomatik mit Federantrieb
- ▶ Gestell aus schlagfestem Kunststoff
- ▶ Schwenkbare Wandhalterung aus lackiertem Stahl
- ▶ Sonder-Kabel-Arretierungsvorrichtung, einfach abschaltbar und kontrollierbar
- ▶ 230 Volt mit Schuko-Stecker und Steckdose
- ▶ Mit thermischer Überlastsicherung



Modell		KAR PRO 3x1,5 10m
Art.-Nr.		2164021
€ zzgl. USt.		190,00
Technische Daten		
Anzahl Adern		3
Kabellänge	m	10
Aderquerschnitt	mm ²	1,5
Anschlusskabel Länge	m	1
Montagehöhe	m	1,2 – 1,5
Anschlussspannung	V	230
Leistung Kabel ausgerollt	W	2.000
Leistung Kabel aufgerollt	W	800
Abmessungen (L x B x H) ca.	mm	310 x 160 x 265
Gewicht ca.	kg	3,8

Kabelaufroller – Für Ordnung in allen Werkstätten

- ▶ Automatische Kabelaufroller für Hobby, Landwirtschaft, Gewerbe und Industrie
- ▶ Schwenkbar über stabile Wand- bzw. Deckenaufhängung
- ▶ Durch einfaches Ziehen kann das Kabel arretiert oder nach Wunsch automatisch aufgerollt werden.

Besonderheit der Serie KAR PRO

- ▶ Gehäuse aus schlagfestem Kunststoff
- ▶ Blockiervorrichtung abschaltbar

Kabelaufroller KAR 3x1,5

- ▶ Serienmäßig mit thermischer Überlastsicherung
- ▶ Für Ordnung in allen Werkstätten

Modell		KAR 3x1,5 10 m	KAR 3x1,5 15 m
Art.-Nr.		2161010	2161015
€ zzgl. USt.		75,90	86,90
Technische Daten			
Kabellänge	m	10	15
Aderquerschnitt	mm ²		1,5
Leistung Kabel aufgerollt	W		1500
Leistung Kabel ausgerollt	W		3200
Montagehöhe	m		1,2 – 1,5
Abmessungen und Gewichte			
L x B x H ca.	mm		280 x 120 x 270
Gewicht ca.	kg	4	5,5



Kabelaufroller KAR PRO

- ▶ 230 Volt-Modell mit Schuko-Stecker und Steckdose
- ▶ Leistung Kabel aufgerollt: 800 W
- ▶ Leistung Kabel ausgerollt: 2000 W

Modell		KAR PRO 3 x 1,5 18 m	KAR PRO 3 x 1,5 25 m
Art.-Nr.		2162318	2162325
€ zzgl. USt.		215,00	305,00
Technische Daten			
Kabellänge	m	18	25
Länge ca.	mm	360	420
Breite ca.	mm	200	200
Höhe ca.	mm	330	390
Gewicht ca.	kg	4,8	8,3



Kabelaufroller KAR

- ▶ 400 Volt-Modell mit 5 x 16 A Euronorm-Stecker und Steckdose
- ▶ Leistung Kabel aufgerollt: 1.000 W
- ▶ Leistung Kabel ausgerollt: 3.000 W

Modell		KAR 5 x 1,5 10 m	KAR 5 x 1,5 20 m
Art.-Nr.		2164010	2164020
€ zzgl. USt.		365,00	430,00
Technische Daten			
Kabellänge	m	10	20
Länge ca.	mm	360	420
Breite ca.	mm	260	260
Höhe ca.	mm	330	390
Gewicht ca.	kg	5,3	9,8



Kabelaufroller KAR SL – mit automatischer Aufrollmechanik für Hobby, Landwirtschaft, Gewerbe und Industrie

- ▶ Automatische Rücklaufbremse - keine Verletzungsgefahr durch zurückschnellendes Kabel
- ▶ Arretierung und automatisches Aufrollen des Kabels durch einfaches Ziehen
- ▶ Gehäuse aus schlagfestem Kunststoff
- ▶ Schwenkbarer Stahlbügel zur Wand- oder Deckenaufhängung



Modell	KAR 3x1,5/15 SL	KAR 5x1,5/10 SL	KAR 5x1,5/15 SL
Art.-Nr.	2161300	2161310	2161315
€ zzgl. USt.	122,90	155,00	179,00

Technische Daten		KAR 3x1,5/15 SL	KAR 5x1,5/10 SL	KAR 5x1,5/15 SL
Anschlussspannung	V	230		400
Leistung Kabel ausgerollt	W	2300		3X2300
Leistung Kabel aufgerollt	W	1000		3X1000
Kabelqualität		H05RR-F		H07RN-F
Anzahl Adern		3		5
Aderquerschnitt	mm ²		1,5	
Kabellänge	m	15	10	15
Anschlusskabel Länge	m		1	
Stecker		Schuko	5 x 16 A Euronorm	
Steckdosen		Schuko	5 x 16 A Euronorm	
Montagehöhe	m		1,2 – 1,5	
Länge x Breite x Höhe ca.	mm		384 x 322 x 198,5	
Gewicht ca.	kg	7,5	6,5	8,3

Automatische Rücklaufbremse



- ▶ Rücklaufbremse verlangsamt automatisch den Schlauchzug und erhöht so die Arbeitssicherheit
- ▶ Keine Verletzungsgefahr durch zurückschnellenden Schlauch

Energieampel A-EA 1 - Strom und Druckluft direkt über dem Arbeitsplatz

- ▶ Staub- und spritzwassergeschützt nach IP 44 (für holzverarbeitende Betriebe zugelassen)

Modell	A-EA 1
Art.-Nr.	2100001
€ zzgl. USt.	89,50

Technische Daten	
Anschlusschlauch Länge	m 3
Druckluftschlauch	mm 9 x 3
Abmessungen ca.	mm 240 x 190 x 90
Gewicht ca.	kg 2

- ▶ Gehäuse aus Spezial-Kunststoff mit Handgriff, der gleichzeitig auch als Werkzeughaken verwendbar ist
- ▶ Verteiler auf gewünschte Arbeitshöhe abhängerbar

Ausstattung:

- ▶ 4 x Schutzkontakt-Steckdosen mit Deckel IP44
- ▶ 3 m Stromzuleitung H07RN-F 3/5G1,5 schwarz
- ▶ 3 m Druckluftzuleitung (9 x 3 mm)
- ▶ 1 x Messing Einhand-Schnellkupplung
- ▶ 3 m verzinkte Stahl-Gliederkette



Qualität Made in Germany

Shopverpackung

Mit Kartonrücken, verpackt zu Verpackungseinheiten



Bezeichnung	VPE	Art.-Nr.	€/Stück zzgl. USt.
Kupplungen mit Außengewinde			
Kupplung 1/4" AG	6	2201001	8,20
Kupplung 3/8" AG K 26	6	2201002	8,30
Kupplung 1/2" AG	6	2201003	8,20



Kupplungen mit Innengewinde			
Kupplung 1/4" IG	6	2201011	6,80
Kupplung 3/8" IG	6	2201012	6,40
Kupplung 1/2" IG	6	2201013	6,80



Kupplungen mit Schlauchtülle			
Kupplung 6 mm	6	2201021	6,50
Kupplung 9 mm	6	2201022	6,50
Kupplung 13 mm	6	2201023	6,80



Stecktüllen			
Stecktülle 6 mm	6	2201031	1,70
Stecktülle 9 mm	6	2201032	1,70
Stecktülle 13 mm	6	2201033	2,10



Stecknippel mit Außengewinde			
Stecknippel 1/4" AG	6	2201041	1,99
Stecknippel 3/8" AG	6	2201042	2,30
Stecknippel 1/2" AG	6	2201043	3,75



Stecknippel mit Innengewinde			
Stecknippel 1/4" IG	6	2201051	2,10
Stecknippel 3/8" IG	6	2201052	2,30
Stecknippel 1/2" IG	6	2201053	3,75



Verteiler			
2-fach 3/8" m. Kupplung	6	2201085	22,60
3-fach 3/8" m. Kupplung	6	2201095	33,70



Doppelnippel			
G 1/4" x G 1/4"	6	2201123	1,70
G 1/4" x G 3/8"	6	2201124	1,99
G 1/4" x G 1/2"	6	2201125	2,50
G 3/8" x G 3/8"	6	2201126	1,99
G 3/8" x G 1/2"	6	2201127	2,65
G 1/2" x G 1/2"	6	2201128	2,65



Reduziernippel kurz IG/AG			
1/8" x 1/4"	6	2201141	1,35
1/4" x 3/8"	6	2201142	1,50
1/4" x 1/2"	6	2201143	1,70
3/8" x 1/2"	6	2201145	1,75



Reduziernippel lang IG/AG			
3/8" IG x 1/4" AG	6	2201152	2,10
1/2" IG x 3/8" AG	6	2201153	3,20



Einohrschellen PRO			
f. Schlauch 12,3 mm, Bereich: 9,8-12,3 mm	4	2105006SB	0,00/VPE
f. Schlauch 13,3 mm, Bereich: 10,8-13,3 mm	4	2105008SB	0,00/VPE
f. Schlauch 15,7 mm, Bereich: 13,2-15,7 mm	4	2105009SB	0,00/VPE



Neu	Quick-Lock Stecknippel			
	QUICK Lock Momentstecknippel Blister	1	2102371SB	7,99



VPE im Umkarton

Lieferung erfolgt ausschließlich in den angegebenen VEs!

Made in Germany 

Bezeichnung	VPE	Art.-Nr.	€/Stück zzgl. USt.
Kupplungen mit Außengewinde			
Kupplung 1/4" AG	10	2200001	7,75
Kupplung 3/8" AG	10	2200002	7,85
Kupplung 1/2" AG	10	2200003	7,79
Kupplungen mit Innengewinde			
Kupplung 1/4" IG	10	2200011	6,39
Kupplung 3/8" IG	10	2200012	5,99
Kupplung 1/2" IG	10	2200013	6,39
Kupplungen mit Schlauchtülle			
Kupplung 6 mm	10	2200021	6,19
Kupplung 9 mm	10	2200022	6,19
Kupplung 13 mm	10	2200023	6,39
Stecktüllen			
Stecktülle 6 mm	10	2200031	1,27
Stecktülle 9 mm	10	2200032	1,27
Stecktülle 13 mm	10	2200033	1,61
Stecknippel mit Außengewinde			
Stecknippel 1/4" AG	10	2200041	1,59
Stecknippel 3/8" AG	10	2200042	1,90
Stecknippel 1/2" AG	10	2200043	3,35
Stecknippel mit Innengewinde			
Stecknippel 1/4" IG	10	2200051	1,61
Stecknippel 3/8" IG	10	2200052	1,90
Stecknippel 1/2" IG	10	2200053	3,32
Verteiler			
2-fach 3/8" m. Kupplung	5	2200085	22,15
3-fach 3/8" m. Kupplung	5	2200095	33,25
Doppelschlauchtüllen			
Doppelschlauchtüllen 6 mm	10	2200102	1,90
Doppelschlauchtüllen 9 mm	10	2200103	2,37
Doppelschlauchtüllen 13 mm	10	2200104	3,15
Reduziernippel kurz			
1/8" IG x 1/4" AG	10	2200141	0,95
1/4" IG x 3/8" AG	10	2200142	1,09
1/4" IG x 1/2" AG	10	2200143	1,29
3/8" IG x 1/2" AG	10	2200145	1,35
1/2" IG x 3/4" AG	10	2200147	3,19
3/4" IG x 1" AG	10	2200148	8,49
Reduziernippel lang			
1/4" IG x 1/8" AG	10	2200151	1,09
3/8" IG x 1/4" AG	10	2200152	1,69
1/2" IG x 3/8" AG	10	2200153	2,75
3/4" IG x 1/2" AG	10	020134690	0,00
Muffen			
Muffen 1/4"	10	2200132	3,55
Muffen 3/8"	10	2200133	4,19
Muffen 1/2"	10	2200134	9,90
Muffen 3/4"	10	2200138	12,30
Muffen 1"	10	2200135	29,35
Schwenkbarer Anschluss			
zum Anbringen am Druckluftwerkzeug · verhindert das Verdrehen des Anschluss Schlauches · Robust und langlebig Arbeitsdruck: max 16 bar · Luftanschluss: 1/4" AG + 1/4" IG			
Schwenkbarer Anschluss	1	2116010	15,15
Einhorschellen PRO			
f. Schlauch 17,8 mm, Bereich: 15,6-17,8 mm	100	2105011	0,55/VE
f. Schlauch 19,8 mm, Bereich: 16,6-19,8 mm	100	2105012	0,60/VE

Bezeichnung	VPE	Art.-Nr.	€/Stück zzgl. USt.
T-Stück mit Innengewinde			
T-Stück 1/8" IG	10	2200190	10,69
T-Stück 1/4" IG	10	2200193	10,09
T-Stück 3/8" IG	10	2200196	9,69
T-Stück 1/2" IG	10	2200199	19,20
T-Stück mit Außengewinde			
T-Stück 1/8" AG	10	2200191	8,59
T-Stück 1/4" AG	10	2200192	8,59
T-Stück 3/8" AG	10	2200194	10,15
T-Stück 1/2" AG	10	2200198	13,20
Schlauchtüllen mit Außengewinde			
Gewindetüllen 1/8", 4 mm	10	2200171	3,51
Gewindetüllen 1/8", 6 mm	10	2200172	3,51
Gewindetüllen 1/8", 9 mm	10	2200173	3,51
Gewindetüllen 1/4", 6 mm	10	2200174	1,45
Gewindetüllen 1/4", 9 mm	10	2200176	1,55
Gewindetüllen 1/4", 13 mm	10	2200181	11,19
Gewindetüllen 3/8", 6 mm	10	2200175	1,75
Gewindetüllen 3/8", 9 mm	10	2200177	1,79
Gewindetüllen 3/8", 13 mm	10	2200182	1,90
Gewindetüllen 1/2", 6 mm	10	2200178	6,55
Gewindetüllen 1/2", 9 mm	10	2200179	5,85
Gewindetüllen 1/2", 13 mm	10	2200180	2,40
Winkelstück			
Winkelstück 1/8" AG	10	2200201	6,65
Winkelstück 1/4" AG	10	2200202	7,59
Winkelstück 3/8" AG	10	2200203	8,39
Winkelstück 1/2" AG	5	2200204	9,90
Blindstopfen			
Blindstopfen 1/8"	10	2200211	8,29
Blindstopfen 1/4"	10	2200212	1,52
Blindstopfen 3/8"	10	2200213	4,69
Blindstopfen 1/2"	10	2200214	5,85
Blindstopfen aus Stahl, verzinkt 1 1/4" - 2 1/2"			
Blindstopfen 1 1/4"	1	020113136	0,00
Blindstopfen 1 1/2"	1	020113137	0,00
Blindstopfen 2"	1	020113138	0,00
Blindstopfen 2 1/2"	1	020113139	0,00
Doppelnippel			
Doppelnippel G 1/8" x G 1/8"	10	2200122	2,15
Doppelnippel G 1/4" x G 1/4"	10	2200123	1,27
Doppelnippel G 1/4" x G 3/8"	10	2200124	1,55
Doppelnippel G 1/4" x G 1/2"	10	2200125	2,12
Doppelnippel G 3/8" x G 3/8"	10	2200126	1,59
Doppelnippel G 3/8" x G 1/2"	10	2200127	2,22
Doppelnippel G 3/8" x G 3/8" li.	10	2200130	7,75
Doppelnippel G 1/2" x G 1/2"	10	2200128	2,22
Doppelnippel G 1/2" x G 3/4"	10	2200129	8,09
Doppelnippel G 3/4" x G 3/4"	10	2200136	8,49
Doppelnippel G 3/4" x G 1"	10	2200137	18,69
Doppelnippel lösbar			
Doppeln. lösbar. AG 1/8" x 1/8"	10	2200300	3,95
Doppeln. lösbar. AG 1/4" x 1/4"	10	2200301	5,00
Doppeln. lösbar. AG 3/8" x 3/8"	10	2200302	7,59
Doppeln. lösbar. AG 1/2" x 1/2"	10	2200303	9,65
Doppeln. lösbar. AG 3/4" x 3/4"	10	2200304	25,35
Doppeln. lösbar. AG 1" x 1"	10	2200305	65,90

KARTON

Bezeichnung	Art.-Nr.	€/Stück zzgl. USt.
Kupplungen mit Außengewinde		
Kupplung 1/4" AG	2200001KA	79,50
Kupplung 3/8" AG	2200002KA	80,50
Kupplung 1/2" AG	2200003KA	79,90

Kupplungen mit Innengewinde		
Kupplung 1/4" IG	2200011KA	65,90
Kupplung 3/8" IG	2200012KA	61,50
Kupplung 1/2" IG	2200013KA	65,90

Kupplungen mit Schlauchtülle		
Kupplung 6 mm	2200021KA	62,90
Kupplung 9 mm	2200022KA	63,50
Kupplung 13 mm	2200023KA	65,90

Stecktüllen		
Stecktülle 6 mm	2200031KA	14,90
Stecktülle 9 mm	2200032KA	14,90
Stecktülle 13 mm	2200033KA	18,50

Stecknippel mit Außengewinde		
Stecknippel 1/4" AG	2200041KA	17,90
Stecknippel 3/8" AG	2200042KA	20,90
Stecknippel 1/2" AG	2200043KA	35,30
Stecknippel 1/8" AG	2200044KA	31,90

Stecknippel mit Innengewinde		
Stecknippel 1/4" IG	2200051KA	18,50
Stecknippel 3/8" IG	2200052KA	20,90
Stecknippel 1/2" IG	2200053KA	35,50

Verteiler		
2-fach 3/8" m. Kupplung	2200085KA	112,90
3-fach 3/8" m. Kupplung	2200095KA	168,50

Doppelschlauchtüllen		
Doppelschlauchtüllen 6 mm	2200102KA	20,90
Doppelschlauchtüllen 9 mm	2200103KA	25,90
Doppelschlauchtüllen 13 mm	2200104KA	33,50

Reduziernippel kurz		
1/8" IG x 1/4" AG	2200141KA	11,50
1/4" IG x 1/2" AG	2200143KA	14,90
3/8" IG x 1/2" AG	2200145KA	15,50
1/2" IG x 3/4" AG	2200147KA	33,90
3/4" IG x 1" AG	2200148KA	67,50

Reduziernippel lang		
1/4" IG x 1/8" AG	2200151KA	12,90
3/8" IG x 1/4" AG	2200152KA	18,90
1/2" IG x 3/8" AG	2200153KA	29,50

Muffen		
Muffen 1/4"	2200132KA	37,50
Muffen 3/8"	2200133KA	43,90
Muffen 1/2"	2200134KA	100,90
Muffen 3/4"	2200135KA	144,50
Muffen 1"	2200138KA	124,90



Bezeichnung	Art.-Nr.	€/Stück zzgl. USt.
T-Stück mit Innengewinde		
T-Stück 1/8" IG	2200190KA	108,90
T-Stück 1/4" IG	2200193KA	102,90
T-Stück 3/8" IG	2200196KA	98,90
T-Stück 1/2" IG	2200199KA	138,50

T-Stück mit Außengewinde		
T-Stück 1/8" AG	2200191KA	87,90
T-Stück 1/4" AG	2200192KA	87,90
T-Stück 3/8" AG	2200194KA	103,50
T-Stück 1/2" AG	2200198KA	136,50

Schlauchtüllen mit Außengewinde		
Gewindetüllen 1/8", 4 mm	2200171KA	37,50
Gewindetüllen 1/8", 6 mm	2200172KA	34,90
Gewindetüllen 1/8", 9 mm	2200173KA	37,50

Gewindetüllen 1/4", 6 mm	2200174KA	16,90
Gewindetüllen 1/4", 9 mm	2200176KA	17,50
Gewindetüllen 1/4", 13 mm	2200181KA	113,90

Gewindetüllen 3/8", 6 mm	2200175KA	19,50
Gewindetüllen 3/8", 9 mm	2200177KA	19,90
Gewindetüllen 3/8", 13 mm	2200182KA	20,90

Gewindetüllen 1/2", 6 mm	2200178KA	67,50
Gewindetüllen 1/2", 9 mm	2200179KA	60,50
Gewindetüllen 1/2", 13 mm	2200180KA	26,50

Winkelstück		
Winkelstück 1/8" AG	2200201KA	68,50
Winkelstück 1/4" AG	2200202KA	77,90
Winkelstück 3/8" AG	2200203KA	85,90
Winkelstück 1/2" AG	2200204KA	51,50

Blindstopfen		
Blindstopfen 1/8"	2200211KA	84,90
Blindstopfen 1/4"	2200212KA	17,50
Blindstopfen 3/8"	2200213KA	48,90
Blindstopfen 1/2"	2200214KA	60,50

Doppelnippel		
Doppelnippel G 1/8" x G 1/8"	2200122KA	23,50
Doppelnippel G 1/4" x G 1/4"	2200123KA	14,90
Doppelnippel G 1/4" x G 3/8"	2200124KA	17,50
Doppelnippel G 1/4" x G 1/2"	2200125KA	23,50

Doppelnippel G 3/8" x G 3/8"	2200126KA	17,90
Doppelnippel G 3/8" x G 1/2"	2200127KA	24,50
Doppelnippel G 3/8" x G 3/8" li.	2200130KA	68,90

Doppelnippel G 1/2" x G 1/2"	2200128KA	24,50
Doppelnippel G 1/2" x G 3/4"	2200129KA	82,90

Stahl-Stecknippel / Stahl-Stecktüllen		
1/4" Außengewinde	2203009KA	14,50
3/8" Außengewinde	2203010KA	17,50
1/2" Außengewinde	2203011KA	21,50
1/4" Innengewinde	2203012KA	16,90
3/8" Innengewinde	2203013KA	18,50
1/2" Innengewinde	2203014KA	25,90
Stecktülle Stahl 9 mm	2203015KA	16,90
Stecktülle Stahl 13 mm	2203016KA	21,90



Einhand-Sicherheitskupplungen

Composite-Sicherheitskupplung

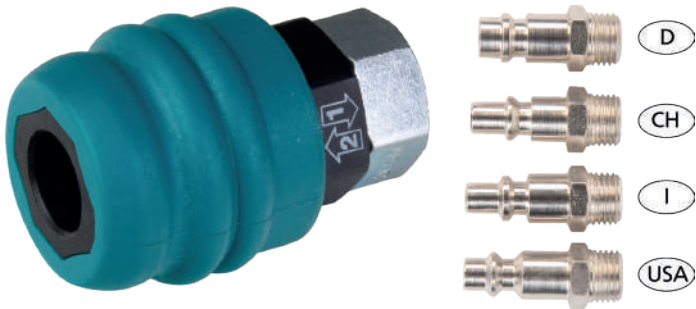

Ihre Vorteile auf einen Blick:

Arbeitsicherheit

- ▶ Keine Teile und Schmutzpartikel werden weggeschleudert
- ▶ Kein Aufpeitschen der Schlauchleitung wie bei einer konventionellen Schnelltrenn-Kupplung
- ▶ Sehr hohe Durchflussleistung
- ▶ Hohe Beständigkeit
- ▶ Stecknippel wird keiner mechanischen Belastung ausgesetzt, auch Messingnippel halten somit länger

Komfort

- ▶ KOMFORT-Sicherheitskupplungen - unvergleichbar einfach zu bedienen
- ▶ Druckloses Kuppeln – Nippelführung mit zwei Fingern möglich

Universal-Kupplung

- ▶ Gleichermaßen einsetzbar mit den Stecknippelsystemen aus Deutschland, der Schweiz, Italien und den USA

Technische Daten

Arbeitstemperatur	-25°C + 50°C
Stecknippelsystem	deutsch, schweizerisch
Nennweite	NW 7.2
Material	Nylon, Stahl
Max. Arbeitsdruck	15 bar
Arbeitsdruck	6,3 bar
Berstdruck	55 bar
Gewicht	ca. 400 – 700 g

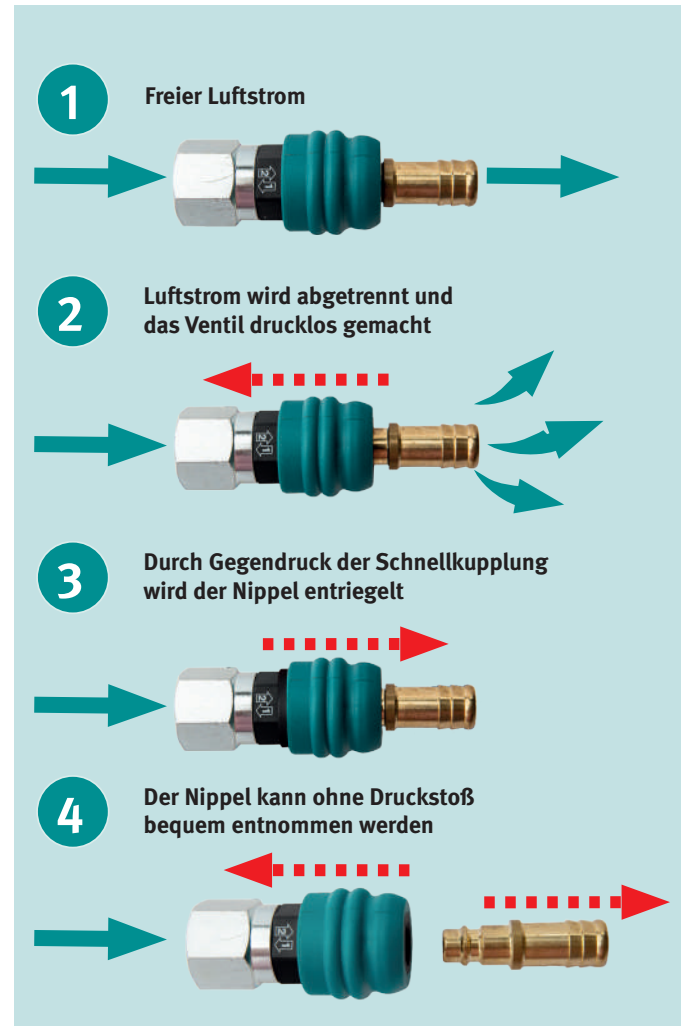

Modell	2203620	2203621	2203622	2203623	2203624	2203625	2203626	2203627	2203628
Durchfluss bei 6,3 bar	1.229 l/min	1.232 l/min	1.237 l/min	1.201 l/min	1.203 l/min	1.206 l/min	631 l/min	988 l/min	1.201 l/min



Kupplung mit Außengewinde



Kupplung mit Innengewinde



Kupplung mit Schlauchtülle



Stecknippel mit Außengewinde



Stecknippel mit Innengewinde



Stecktülle

Einhand-Sicherheitskupplung

Typ	Art.-Nr.	€ zzgl. USt.
1/4" Außengewinde	2203620	7,39
3/8" Außengewinde	2203621	7,59
1/2" Außengewinde	2203622	8,05
1/4" Innengewinde	2203623	7,39
3/8" Innengewinde	2203624	8,05
1/2" Innengewinde	2203625	8,89
6 mm mit Schlauchtülle	2203626	7,59
9 mm mit Schlauchtülle	2203627	7,80
13 mm mit Schlauchtülle	2203628	8,25

Stahl-Stecknippel / Stahl-Stecktüllen

Typ	Art.-Nr.	€ zzgl. USt.
1/4" Außengewinde	2203009	1,20
3/8" Außengewinde	2203010	1,55
1/2" Außengewinde	2203011	1,95
1/4" Innengewinde	2203012	1,49
3/8" Innengewinde	2203013	1,61
1/2" Innengewinde	2203014	2,39
Stecktülle Stahl 9 mm	2203015	1,49
Stecktülle Stahl 13 mm	2203016	1,99

Einhand-Sicherheitskupplungen – Druckabbau und Abtrennen per Knopfdruck

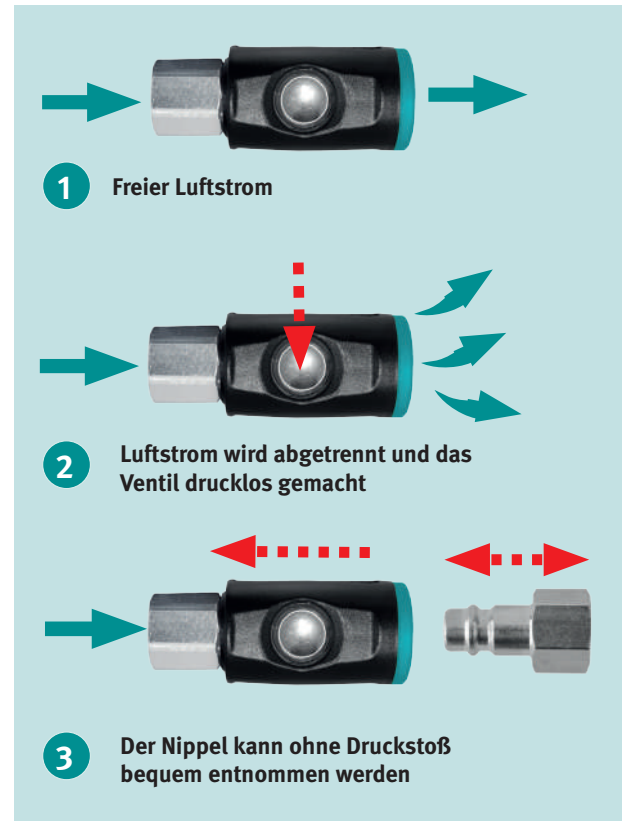
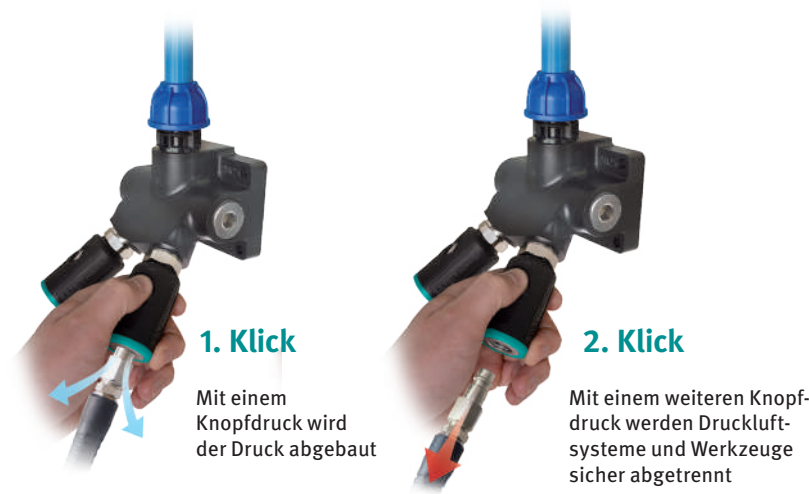

Ihre Vorteile auf einen Blick:

Arbeitssicherheit

- ▶ Teile und Schmutzpartikel werden nicht weggeschleudert
- ▶ Kein Aufpeitschen der Schlauchleitung wie bei einer konventionellen Schnelltrenn-Kupplung
- ▶ Das System erfüllt die Forderungen der ISO 4414 und ist BIA-konform. Erhöhter Sicherheitsstandard am Arbeitsplatz serienmäßig!
- ▶ Sehr hohe Durchflussleistung
- ▶ Absolute Dichtheit der Kupplungen und der Gewinde

Komfort

- ▶ Sicherheitskupplungen - unvergleichbar einfach zu bedienen
- ▶ Druckloses Kuppeln
- ▶ Ergonomische, kompakte Form für eine intuitive und natürliche Handhabung
- ▶ Durch drehbares Gehäuse ist die Stellung des Bedienknopfes variabel verstellbar
- ▶ Reduzierte Maße für geringen Platzverbrauch, problemlose Montage

Wirtschaftlicher Nutzen und Stabilität

- ▶ Lange Lebensdauer der Kupplung durch hochwertige Verarbeitung und reduzierte mechanische Belastung
- ▶ Niedrige Energiekosten aufgrund der langanhaltenden Dichtheit der Kupplung
- ▶ Leichtes, antistatisches und kratzfestes Material
- ▶ Stecknippel wird keiner mechanischen Belastung ausgesetzt, auch Messingnippel halten somit länger
- ▶ Widerstandsfähig gegen Abrieb, Stoßbelastungen, Quetschungen, Vibrationen und Korrosion

Info & Video



Technische Daten	Einhand-Sicherheitskupplung
Medien-/Umgebungs-Temperatur	-20°C bis +70°C
Stecknippelsystem	7,2 - 7,4, Europäisches Profil
Höchstdruck	12bar
Gewicht ca.	ca. 122 g
Durchsatz bei 6 Bar	1.800 l / min
Gewindeanschluss	Messing vernickelt
Innenteile	Edelstahl 1.4404
Knopf/ Ventil	Stahl gehärtet und verzinkt
Dichtringe	NBR
Gehäuse außen	Verbundwerkstoff
Gehäuse innen	eloxiertes Aluminium



Kupplung mit Außengewinde

Kupplung mit Innengewinde

Kupplung mit Schlauchtülle



Stecknippel AG

Stecknippel IG

Stecktülle

Einhand-Sicherheitskupplung

Typ	Art.-Nr.	€ zzgl. USt.
1/4" Außengewinde	2203520	30,90
3/8" Außengewinde	2203521	30,90
1/2" Außengewinde	2203522	30,90
1/4" Innengewinde	2203523	30,90
3/8" Innengewinde	2203524	30,90
1/2" Innengewinde	2203525	30,90
Kupplung 6 mm	2203526	30,90
Kupplung 9 mm	2203527	30,90
Kupplung 13 mm	2203528	30,90

Stahl-Stecknippel / Stahl-Stecktüllen

Typ	Art.-Nr.	€ zzgl. USt.
1/4" Außengewinde	2203009	1,20
3/8" Außengewinde	2203010	1,55
1/2" Außengewinde	2203011	1,95
1/4" Innengewinde	2203012	1,49
3/8" Innengewinde	2203013	1,61
1/2" Innengewinde	2203014	2,39
Stecktülle Stahl 9 mm	2203015	1,49
Stecktülle Stahl 13 mm	2203016	1,99

Einhand-Sicherheitskupplungen

AIRCRAFT setzt als erster Hersteller an allen Druckluftentnahmestellen der Airprofi-Serie Einhand-Sicherheitskupplungen serienmäßig ein.



Ihre Vorteile auf einen Blick:

Arbeitssicherheit

- ▶ Teile und Schmutzpartikel werden nicht weggeschleudert
- ▶ Kein Aufpeitschen der Schlauchleitung wie bei einer konventionellen Schnelltrenn-Kupplung
- ▶ Das System erfüllt die Forderungen der ISO 4414 und ist BIA-konform. Erhöhter Sicherheitsstandard am Arbeitsplatz serienmäßig!

Sehr hohe Durchflussleistung

- ▶ Das nachfolgende Diagramm verdeutlicht den sehr hohen Durchfluss

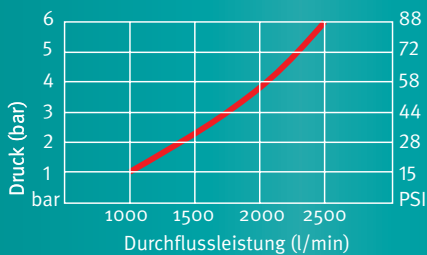

- ▶ Stecknippel wird keiner mechanischen Belastung ausgesetzt, auch Messingnippel halten somit länger

Komfort

- ▶ Einhand-Sicherheitskupplungen – unvergleichbar einfach zu bedienen
- ▶ Druckloses Kuppeln – Nippelführung mit zwei Fingern möglich

Universal-Kupplung

- ▶ Gleichermaßen einsetzbar mit den Stecknippelsystemen aus Deutschland, der Schweiz, Italien und den USA

Info & Video



Technische Daten

Temperatur	- 15°C + 80°C
Stecknippelsystem	deutsch, schweizerisch, italienisch, US-amerikanisch
Höchstdruck	20 bar
Gewicht ca.	125 g
Durchsatz bei 6 Bar	2.500 l/min

Patentierte Sicherheit

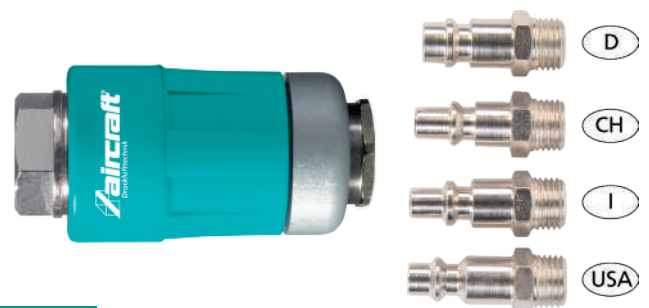

Kupplung
mit Außengewinde

Kupplung
mit Innengewinde

Kupplung
mit Schlauchtülle



Stecknippel AG

Stecknippel IG

Stecktülle

Einhand-Sicherheitskupplung

Typ	Art.-Nr.	€ zzgl. USt.
1/4" Außengewinde	2203101	22,90
3/8" Außengewinde	2203102	23,50
1/2" Außengewinde	2203103	24,50
1/4" Innengewinde	2203104	22,90
3/8" Innengewinde	2203105	23,50
1/2" Innengewinde	2203106	24,50
6 mm mit Schlauchtülle	2203107	22,50
8 mm mit Schlauchtülle	2203108	21,90
10 mm mit Schlauchtülle	2203109	22,50
13 mm mit Schlauchtülle	2203111	20,90

Stahl-Stecknippel / Stahl-Stecktüllen

Typ	Art.-Nr.	€ zzgl. USt.
1/4" Außengewinde	2203009	1,20
3/8" Außengewinde	2203010	1,55
1/2" Außengewinde	2203011	1,95
1/4" Innengewinde	2203012	1,49
3/8" Innengewinde	2203013	1,61
1/2" Innengewinde	2203014	2,39
Stecktülle Stahl 9 mm	2203015	1,49
Stecktülle Stahl 13 mm	2203016	1,99

AUSBLASEN



Blaspistolen

- ▶ Für jede Anwendung in Produktion, Werkstatt, am Auto oder im Haus die richtige Blaspistole
- ▶ Zur schnellen Reinigung, auch für schwer zugängliche Stellen

- ▶ In verschiedenen Ausführungen erhältlich, speziell auf den jeweiligen Einsatzbereich abgestimmt
- ▶ PRO-Modelle für den professionellen Einsatz
- ▶ Alle Blaspistolen inklusive Kupplungsstecker

Blaspistolen mit Vollkunststoff-Gehäuse:

- ▶ Keine kalten Hände durch schlagfesten Kunststoffkörper
- ▶ Patentierte Ventiltechnik
- ▶ Stufenlose Regulierung der Luftmenge durch langen Betätigungshebel
- ▶ Geringes Gewicht

Blaspistole kurz BPK

- ▶ Handliche robuste Alu-Ausführung



Modell		BPK
Art.-Nr.		2112100
VE		10
€ zzgl. USt.		4,99 / St.

Technische Daten		
Arbeitsdruck	bar	6
Luftbedarf	l/min	150
Max. Eingangsdruck	bar	6
Gewicht ca.	kg	0,2

Blaspistole lang BPL

- ▶ Handliche robuste Alu-Ausführung

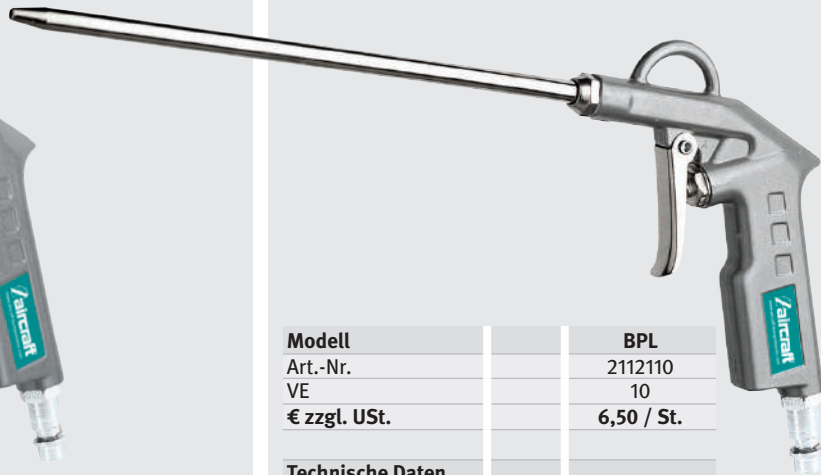

Modell		BPL
Art.-Nr.		2112110
VE		10
€ zzgl. USt.		6,50 / St.

Technische Daten		
Arbeitsdruck	bar	6
Luftbedarf	l/min	150
Düsenrohr Länge	mm	160
Düsenrohr AD	mm	6
Max. Eingangsdruck	bar	6
Gewicht ca.	kg	0,2

Blaspistole BP PRO-E

- ▶ Dosierbar über eloxierten Betätigungshebel
- ▶ Pistolenform aus geschmiedetem Aluminium



Modell		BP PRO-E
Art.-Nr.		2102180
VE		5
€ zzgl. USt.		20,90 / St.

Technische Daten		
Arbeitsdruck	bar	6
Luftbedarf	l/min	150
Düsenöffnung	mm	1,5
Gewicht ca.	kg	0,2

Blaspistole BPI PRO

- ▶ Injektordüse mit ca. 100 % höherem Luftstrom durch Venturi-Prinzip



Modell		BPI PRO
Art.-Nr.		2102170
VE		5
€ zzgl. USt.		14,90 / St.

Technische Daten		
Arbeitsdruck	bar	6
Luftbedarf	l/min	150
Arbeitsdruck	bar	1,0 - 6,0
Gewicht ca.	kg	0,3

Blaspistole BP PRO DUO

- ▶ Aluminiumkörper mit Gummiummantelung gegen Strömungskälte
- ▶ Inklusive auswechselbarer Langdüse (112 mm) und Kurzdüse
- ▶ Anschlussmöglichkeiten für den Lufteingang von oben oder von unten für einfaches Anschließen der Pistole und Vermeidung von Schlauchgewirr
- ▶ Feindosierung der Luftmenge über Betätigungshebel und Regelschraube
- ▶ Langer Betätigungshebel für einfaches kontrolliertes Bedienen

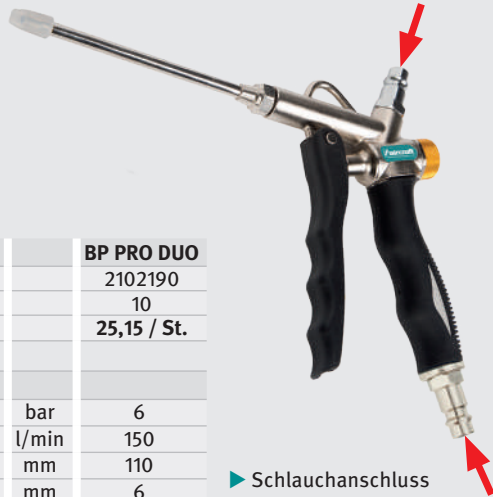

Modell	BP PRO DUO	
Art.-Nr.	2102190	
VE	10	
€ zzgl. USt.	25,15 / St.	
Technische Daten		
Arbeitsdruck	bar	6
Luftbedarf	l/min	150
Düsenrohr Länge	mm	110
Düsenrohr AD	mm	6
Max. Eingangsdruck	bar	10
Gewicht ca.	kg	0,20

- ▶ Schlauchanschluss oben und unten möglich
- ▶ Kein Schlauchgewirr

Düsenset für Blaspistole, 5-teilig

- ▶ Adapter-Stück, Venturi-Düse, Fächerdüse, Ballfüllnadel, Gummidüse Ø 35mm
- ▶ Passend für BP PRO DUO (2102190)



Modell	Düsenset
Art.-Nr.	2102192
€ zzgl. USt.	19,95

Saug- /Blaspistole SBP

- ▶ Im praktischen Kunststoffkoffer
- ▶ Zum Absaugen sowie Abblasen von Oberflächen geeignet
- ▶ Mit flexiblem, ausziehbarem Schlauch



Modell	SBP	
Art.-Nr.	2102100	
€ zzgl. USt.	92,50 / St.	
Technische Daten		
Luftbedarf	l/min	150
Arbeitsdruck	bar	6,3
Vibration	m/s ²	0,4
Schalldruckpegel Lp	dB(A)	97
Länge	mm	145

Schutzschild zu Blaspistolen BP PRO

- ▶ Optimal zum Ausblasen von Sacklöchern
- ▶ Verhindert den Rückprall von Spänen, Kühlmittel etc.
- ▶ Passend für Düsenrohr-AD 6 mm
- ▶ **Können verwendet werden bei:**
2102190, 2112120, 2112121, 2112122, 2112127, 2112128, 2112130

Modell	Schutzschild	
Art.-Nr.	2112150	
€ zzgl. USt.	7,95 / St.	
Technische Daten		
Außen-Ø	mm	100
Gewicht ca.	kg	0,03



Gummidüsen

- ▶ Für die Verwendung bei empfindlichen Oberflächen
- ▶ Geeignet, um Rohre auf Dichtheit zu prüfen
- ▶ Zum Aufstecken auf Düsenrohre mit Außendurchmesser 6 mm
- ▶ **Können verwendet werden bei:**
2102190, 2112120, 2112121, 2112122, 2112127, 2112128, 2112130

Modell	Gummidüse	
Art.-Nr.	2112143	
€ zzgl. USt.	8,19 / St.	
Technische Daten		
Arbeitsdruck	bar	6
Luftbedarf	l/min	150
Eingangsdruck	bar	11



Blaspistole BPS Soft PRO

- ▶ Handliche Ausblaspistole für kleine Ausblasarbeiten
- ▶ Betätigung durch leichten Druck auf die Pistolenspitze
- ▶ Luftmenge durch Betätigungsdruck regulierbar

Modell	BPS Soft PRO
Art.-Nr.	2102130
€ zzgl. USt.	8,79 / St.



Blasstift BST

- ▶ Gummierter Spritze schützt für Oberflächenbeschädigung
- ▶ Mit Anhänge-Clip · Luftmenge durch Drehen einstellbar
- ▶ Direkt an Schnellkupplung anschließbar
- ▶ Praktische kompakte Ausführung

Modell	Blasstift BST	
Art.-Nr.	2112115	
€ zzgl. USt.	7,99 / St.	
Technische Daten		
Düsenöffnung	mm	2
Luftbedarf	l/min	150
Arbeitsdruck	bar	6
Max. Eingangsdruck	bar	12



Blaspistolen

- ▶ Für jede Anwendung in Produktion, Werkstatt, am Auto oder im Haus die richtige Blaspistole
- ▶ Zur schnellen Reinigung, auch für schwer zugängliche Stellen

- ▶ In verschiedenen Ausführungen erhältlich, speziell auf den jeweiligen Einsatzbereich abgestimmt
- ▶ PRO-Modelle für den professionellen Einsatz
- ▶ Alle Blaspistolen inklusive Kupplungsstecker

Blaspistolen mit Vollkunststoff-Gehäuse:

- ▶ Keine kalten Hände durch schlagfesten Kunststoffkörper
- ▶ Patentierte Ventiltechnik
- ▶ Stufenlose Regulierung der Luftmenge durch langen Betätigungshebel
- ▶ Geringes Gewicht

Blaspistole BP PRO G

- ▶ Besonders geeignet für empfindliche Oberflächen
- ▶ Düsenspitze mit abnehmbarer Gummiummantelung verhindert Kratzer
- ▶ Mit Vollkunststoff-Gehäuse



Modell		BP PRO G
Art.-Nr.		2112121
VE		5
€ zzgl. USt.		11,49 / St.

Technische Daten		
Arbeitsdruck	bar	6
Luftbedarf	l/min	150
Max. Eingangsdruck	bar	11
Gewicht ca.	kg	0,2

Blaspistole BP PRO SAFE

- ▶ Bei Berührung mit der Oberfläche wird der Ausgangsdruck auf unter 2 bar begrenzt
- ▶ Reduziert das Verletzungsrisiko
- ▶ Mit Vollkunststoff-Gehäuse



Modell		BP PRO SAFE
Art.-Nr.		2112128
€ zzgl. USt.		16,50 / St.

Technische Daten		
Arbeitsdruck	bar	6
Luftbedarf	l/min	150
Düsenrohr AD	mm	6
Max. Eingangsdruck	bar	11
Gewicht ca.	kg	0,2

Blaspistole BP PRO SIL

- ▶ Mit Star-Tip Düse für optimale Dämpfung
- ▶ Geräuschpegel 77 dB(A)
- ▶ Entspricht den OSHA Standards
- ▶ Mit Vollkunststoff-Gehäuse



Modell		BP PRO SIL
Art.-Nr.		2112127
€ zzgl. USt.		19,00 / St.

Technische Daten		
Arbeitsdruck	bar	6
Luftbedarf	l/min	150
Düsenrohr AD	mm	6
Max. Eingangsdruck	bar	11
Gewicht ca.	kg	0,2

Blaspistole BP PRO V

- ▶ Ca. 100 % höhere Luftmenge durch Venturi-Düse
- ▶ Stufenlose Regulierung der Luftmenge durch langen Betätigungshebel
- ▶ Mit Vollkunststoff-Gehäuse



Modell		BP PRO V
Art.-Nr.		2112122
VE		5
€ zzgl. USt.		20,50 / St.

Technische Daten		
Arbeitsdruck	bar	6
Luftbedarf	l/min	150
Düsenrohr AD	mm	6
Max. Eingangsdruck	bar	11
Gewicht ca.	kg	0,2

Blaspistole BP PRO R

- ▶ Mit Regelschraube zur Voreinstellung des Maximalvolumenstroms
- ▶ Besonders geeignet für empfindliche Oberflächen
- ▶ Düsenspitze mit abnehmbarer Gummiummantelung verhindert Kratzer
- ▶ Mit Vollkunststoff-Gehäuse



Mit Regelschraube

Modell		BP PRO R
Art.-Nr.		2112130
VE		5
€ zzgl. USt.		22,00 / St.

Technische Daten		
Arbeitsdruck	bar	6
Luftbedarf	l/min	150
Max. Eingangsdruck	bar	11
Gewicht ca.	kg	0,2

Blaspistole BP PRO

- ▶ Zur schnellen Reinigung von großen Flächen und an schwer zugänglichen Stellen
- ▶ Stufenlose Regulierung der Luftmenge durch langen Betätigungshebel
- ▶ Mit Vollkunststoff-Gehäuse
- ▶ Erhältlich ausschließlich als 10er-Set mit praktischem Theken-Aufsteller



Modell		BP PRO
Art.-Nr.		2112120
€ zzgl. USt.		10,59 / je 10 St.

Technische Daten		
Arbeitsdruck	bar	6
Luftbedarf	l/min	150
Max. Eingangsdruck	bar	11
Gewicht ca.	kg	0,2

Blaspistole BP PRO EXL – Mit Venturi-, Seitenstrahldüse und 1000 mm Blasrohr

► Optimale Reinigung auch von schwer zugänglichen Stellen, z.B. bei Sandwichkühlern, mit Seitenstrahldüse und 1000 mm langem stabilem Blasrohr

► Mitgelieferte Venturi-Düse erhöht den Luftstrom um bis zu 100 %
► Blasrohr mit Schaumstoffisolierung für guten Griff ohne kalte Hände

► Luftanschluss wahlweise am Kopf oder Griff

Modell		BP PRO EXL
Art.-Nr.		2102185
€ zzgl. USt.		73,50
Technische Daten		
Luftbedarf	l/min	ca. 150
Arbeitsdruck	bar	6
Max. Eingangsdruck	bar	10,6
Düsenrohr Länge	mm	1000
Düsenrohr Außendurchmesser	mm	12
Gewicht ca.	kg	0,5



Zubehör	Art.-Nr.	€ zzgl. USt.
Venturidüse	2102186	18,10
Seitenstrahldüse	2102187	7,29

Lieferumfang:

- › Venturi-Düse
- › Seitenstrahldüse
- › Blasrohr, Länge 1000 mm

Blaspistole BP PRO

► Für schwer zugängliche Stellen
► Mit Vollkunststoff-Gehäuse

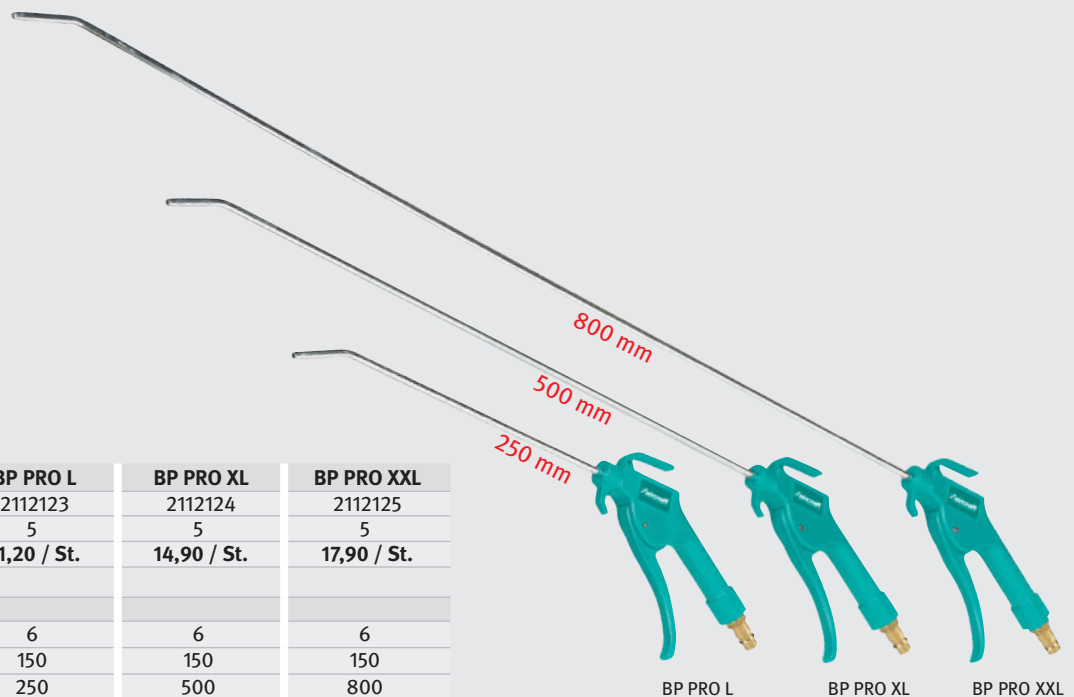

Modell		BP PRO L	BP PRO XL	BP PRO XXL
Art.-Nr.		2112123	2112124	2112125
VE		5	5	5
€ zzgl. USt.		11,20 / St.	14,90 / St.	17,90 / St.
Technische Daten				
Arbeitsdruck	bar	6	6	6
Luftbedarf	l/min	150	150	150
Düsenrohrlänge	mm	250	500	800
Max. Eingangsdruck	bar	11	11	11
Gewicht ca.	kg	0,2	0,2	0,2

BP PRO L

BP PRO XL

BP PRO XXL

Druckluft-Sets

Qualitätsdruckluft-Set Einsteiger 6-teilig

► *Bestehend aus:* Blaspistole kurz, Reifenfüller SD, Hochwertiger Spiralschlauch aus Polyurethan, Adapterset 3-teilig



Set 6-tlg.

Modell	6-teilig
Art.-Nr.	2102006
€ zzgl. USt.	28,90

Qualitätsdruckluft-Set 7-teilig

► *Bestehend aus:* Blaspistole kurz, Reifenfüller SD, Hochwertiger Spiralschlauch aus Polyurethan, Adapterset 3-teilig, Farbspritzpistole



Set 7-tlg.

Modell	7-teilig
Art.-Nr.	2102007
€ zzgl. USt.	52,90

Qualitätsdruckluft-Set 8-teilig

► *Bestehend aus:* Blaspistole kurz, Reifenfüller SD, Hochwertiger Spiralschlauch aus Polyurethan, Adapterset 3-teilig, Farbspritzpistole, Sprühpistole



Set 8-tlg.

Modell	8-teilig
Art.-Nr.	2102008
€ zzgl. USt.	62,50

REIFENFÜLLMESSGERÄTE



Reifenfüllmessgerät SD/ SD-G

- ▶ Mit Schnellstecker
- ▶ SD-G geeicht



Modell		SD	SD-G
Art.-Nr.		2102300	2102350
€ zzgl. USt.		13,50	38,90
Technische Daten			
Arbeitsdruck	bar	max. 8	max. 10
Messbereich	bar	0 - 8	0 - 10
Gewicht ca.	kg	0,4	

Zubehör	Art.-Nr.	€ zzgl. USt.
Manometer Ø 63 mm	2102302	6,90
Manometer Ø 63 mm, eichfähig	2102351	20,90
Druckluftschlauch 380 mm mit Schnellstecker	2102304	5,50
Schnellstecker	2102301	2,60

RMG Quick-Lock

- ▶ Quick-Lock Momentstecknippel mit patentiertem Mechanismus für sicheren Halt auf dem Ventil, sowie einfaches und rasches An- und Abstecken
- ▶ 3-teiliges Adapter-Set im Lieferumfang enthalten (Fahrradventiladapter, Düse schmal und breit für Bälle, Schlauchboote, Luftmatratzen, etc.)



Modell		RMG Quick-Lock
Art.-Nr.		2102370
€ zzgl. USt.		35,90
Technische Daten		
Arbeitsdruck max.	bar	10
Messbereich	bar	0 - 12
Länge Schlauch	mm	410
Manometer-Ø	mm	60
Gewicht ca.	kg	0,4

Zubehör	Art.-Nr.	€ zzgl. USt.
Quick-Lock Momentstecknippel	2102371	5,90

Reifenfüllmessgerät PRO E

- ▶ Geeignet für (Stickstoff) Reifengas
- ▶ Profiausführung mit Kipphebelstecker
- ▶ Ergonomisch günstig mit Griffkörper aus hochfestem Kunststoff
- ▶ Hochwertiges, exakt ablesbares Manometer



Modell		PRO E
Art.-Nr.		2102700
€ zzgl. USt.		56,50
Technische Daten		
Arbeitsdruck max.	bar	10 bar
Messbereich	bar	0 - 10 bar
Manometer-Ø	mm	63 mm
Gewicht ca.	kg	0,5

Zubehör	Art.-Nr.	€ zzgl. USt.
Manometer Ø 80 mm, eichfähig	2102701	29,90
Druckluftschlauch 500 mm mit Hebelstecker	2102702	36,00

Reifenfüllmessgerät PRO/ PRO-G

- ▶ Profiausführung
- ▶ Mit Schnellstecker
- ▶ Hochwertiges exakt ablesbares Manometer
- ▶ PRO-G: geeicht



Modell		PRO	PRO-G
Art.-Nr.		2102500	2102600
€ zzgl. USt.		64,50	81,50
Technische Daten			
Arbeitsdruck	bar	max. 12	max. 12
Messbereich	bar	0-10	0-10
Manometer-Ø	mm	80	80
Gewicht ca.	kg	0,6	0,6

Zubehör	Art.-Nr.	€ zzgl. USt.
Ersatzmanometer Ø 80 mm, eichfähig	2102601	45,90
Schnellstecker	2102301	2,60

Reifenfüllmessgerät PRO-G KOMPAKT

- ▶ Geeignet für (Stickstoff) Reifengas
- ▶ Kompakte Profiausführung aus Aluminium mit Hebelstecker
- ▶ Hochwertiges, überdrucksicheres Manometer mit Metallgehäuse Ø 63 mm
- ▶ Geeicht



Modell		PRO-G KOMPAKT
Art.-Nr.		2103010
€ zzgl. USt.		199,00
Technische Daten		
Messbereich	bar	0 - 10
Arbeitsdruck	bar	max. 10
Gewicht ca.	kg	0,6

Zubehör	Art.-Nr.	€ zzgl. USt.
Manometer Ø 63 mm eichfähig	2103011	67,90
Füllschlauch mit Hebelstecker 1/4", 500mm	2103012	36,00

Reifenfüllmessgerät PRO-G 63

- ▶ Einfaches Befüllen und Ablassen der Luft mit zwei Knöpfen
- ▶ Geeichte Ausführung
- ▶ Gut ablesbares WIKA Manometer mit 63 mm Durchmesser
- ▶ Bruchsicheres Kunststoffgehäuse
- ▶ Inkl. 750 mm Gummischlauch mit Autoadapter



Modell		PRO-G 63
Art.-Nr.		2102870
€ zzgl. USt.		49,90

Technische Daten		
Messbereich	bar	0 - 10
Arbeitsdruck	bar	max. 10
Gewicht ca.	kg	0,5

Reifenfüllmessgerät

Reifenfüllmessgerät PRO-G H / PRO-G DUO

- ▶ Geeignet für (Stickstoff) Reifengas
 - ▶ Besonders robuste Profiausführung für Tankstellen und Werkstatt
 - ▶ Hochwertiges, überdrucksicheres Manometer in waagerechter Gebrauchslage
 - ▶ Mit Doppelskala-Manometer für zwei Ablesbereiche
- PRO-G H**
- ▶ Mit Hebelstecker
- PRO-G DUO**
- ▶ Mit universellem gekröpftem doppeltem Tankstellenstecker (auch für Zwilling- und Motorradreifen)

Druckluftschlauch
2500 mm mit Hebelstecker

Modell		PRO-G H	PRO-G DUO
Art.-Nr.		2102800	2102850
€ zzgl. USt.		199,00	275,00
Technische Daten			
Arbeitsdruck max.	bar	10	12
Messbereich	bar	0 - 10	0 - 12
Manometer-Ø	mm	80	
Gewicht ca.	kg	0,9	1

Zubehör	Art.-Nr.	€ zzgl. USt.
Ersatzmanometer Ø 80 mm	2102801	112,00
Druckluftschlauch 2500 mm mit Hebelstecker, M20x1	2102804	61,90



Reifenfüllmessgerät Pro Digital

- ▶ Zum Prüfen und Befüllen von Reifen
- ▶ Manometer wird durch Gummi-Mantel gut vor Stößen geschützt
- ▶ Profiausführung
- ▶ Mit Schnellstecker
- ▶ Zertifiziert nach DIN EN 12645:2015

Modell	Pro Digital
Art.-Nr.	2102880
€ zzgl. USt.	69,90

Zubehör	Art.-Nr.	€ zzgl. USt.
Ersatzschlauch 0,75 m inkl.		
Schnellstecker	2102881	12,50
Ersatzschlauch 1,5 m inkl.	2102882	19,90
Schnellstecker		
Schnellstecker	2102883	6,50



Tragbarer Standfüllmesser SFM-G

- ▶ Das ideale Gerät für den mobilen Reifenfülldruckservice
- ▶ Mit einfacher Einhand-Bedienung über Plus-Minus-Handgriff
- ▶ Mit schräggestelltem, großem Manometer für optimale Ablesbarkeit
- ▶ Gekröpfter, doppelseitiger Tankstellenstecker für alle Reifenventile mit Ventilgewinde VG 8 (PKW, LKW und Motorräder)

Modell	SFM-G
Art.-Nr.	2102860
€ zzgl. USt.	1.399,00

Technische Daten		
Arbeitsdruck	bar	max. 10
Lufttank-Inhalt	l	6
Fülldruck Tank	bar	16
Nebenskala	psi	0 - 140
Betriebstemperatur	°C	-10 bis +60
Gewicht ca.	kg	7

Modell	Füllventil
Art.-Nr.	2102861
€ zzgl. USt.	38,50 / St.

Technische Daten	
Anschluss	G 1/2



Füllventil

- ▶ Ortsunabhängig durch eingebauten Lufttank
- ▶ Nachfüllung automatisch bei Einhängen
- ▶ Lufttank mit Füllventil (zugelassen als Druckgasbehälter)
- ▶ Geeichte Ausführung
- ▶ Inklusive doppelseitigem Tankstellenstecker mit Doppelschluss für Zwillingreifen
- ▶ Überdrucksicher bis 16 bar

geeicht



einfache Einhandbedienung über „Plus-Minus-Handgriff“



Zwillingstecker (VE 5)

- ▶ Mit Gummigriff und doppelseitigem Steckventil



Zwillingstecker

Art.-Nr.	2102605
€ zzgl. USt.	13,90 / St.

Technische Daten

Schlauchtülle	mm	6
Gewicht ca.	kg	0,14

Tankstellenstecker PRO DUO

- ▶ Zum Aufstecken auf Hebel- oder Momentstecker
- ▶ Gebogene Ausführung

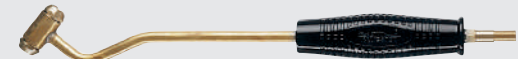

Tankstellenstecker PRO DUO

Art.-Nr.	2102803
€ zzgl. USt.	42,50 / St.

Hebelstecker

- ▶ Mit Schlauchklemme und unverlierbaren Ventilstiften
- ▶ Schlauchtülle 6 mm



Hebelstecker

Art.-Nr.	2102802
€ zzgl. USt.	12,90 / St.

Adapter-Set (VE10)

- ▶ Fahrradventiladapter, Düse schmal, Düse breit für Fahrräder, Bälle, Schlauchboote, Luftmatratzen



Adapter-Set (VE 10)

Art.-Nr.	2102900
€ zzgl. USt.	4,95 / Set

TVS PRO Turboventilstecker

Modell	TVS PRO
Art.-Nr.	2102810
€ zzgl. USt.	31,10

Technische Daten

Länge	mm	132
Breite/Tiefe	mm	17
Länge min./max.	mm	132 - 175
Gewicht ca.	kg	0,1



- ▶ Für bis zu 50% Zeitersparnis
- ▶ Einfaches Aufstecken durch Schnellstecker
- ▶ Sicheres Ventilausdrehen für schnelleres Befüllen
- ▶ Bequemes Ventileindrehen nach Befüllung

SCHLAGSCHRAUBER

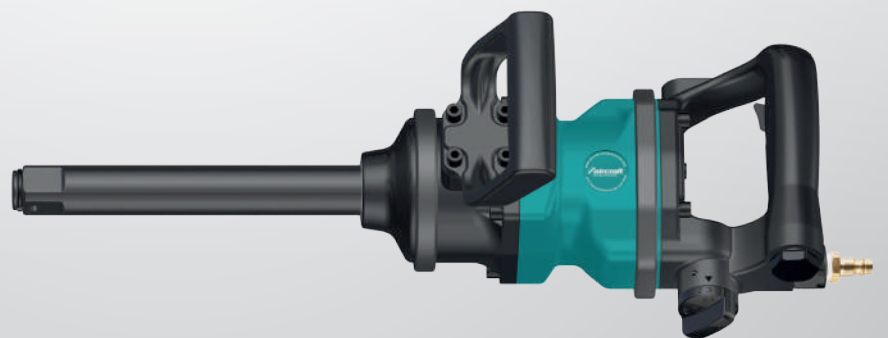

Schlagschrauber-Set 1/4"

1/4

- ▶ Leicht und handlich mit 4-stufig einstellbarem Drehmoment
- ▶ Löst optimal festsitzende Schrauben und auch Glühkerzen
- ▶ Aufgrund des einstellbaren Drehmoments kann ein Abreißen weitgehend vermieden werden.
- ▶ Einhandbedienung für Umschaltung von Links- / Rechtslauf
- ▶ Abluftführung über kälteisolierten, gummiummantelten Handgriff



Inklusive 5 Stück lange Nüsse 8, 9, 10, 11, 12 mm, Kugelgelenk, Verlängerung



Modell		Schlagschrauber-Set 1/4"
Art.-Nr.		2401050
€ zzgl. USt.		205,00
Technische Daten		
Luftbedarf	l/min	ca. 300
durchschnittlicher Luftverbrauch	l/min	ca. 120
Arbeitsdruck	bar	6,3
Aufnahme		1/4 " Vierkant
Anschluss		1/4 "
Drehmoment	Nm	10/20/30/40
Gewicht ca.	kg	0,9

Schlagschrauber-Set 1/2"

1/2

- ▶ Hochwertiger Schlagschrauber mit Hammerschlagwerk
- ▶ Komposit Gehäuse aus schlagfestem Kunststoff
- ▶ für den Einsatz an Montagebändern, in Reparaturwerkstätten und im KFZ-Bereich. Durch das geringe Gewicht, ergonomische Form, einstellbaren Drehmoment wird ermüdungsfreies Arbeiten gewährleistet. Die Drehrichtungrichtung kann durch Einhandbedienung geändert werden



Inklusive zehn Nüsse: 9, 10, 11, 13, 14, 17, 19, 22, 24, 27 mm, Verlängerung, Inline Öler und Öl-Fläschchen, Innensechskantschlüssel, Aufbewahrungskoffer

Modell		Schlagschrauber-Set 1/2"
Art.-Nr.		2401110
€ zzgl. USt.		105,00
Technische Daten		
Luftbedarf maximal unter Last	l/min	ca. 420
durchschnittlicher Luftverbrauch	l/min	ca. 142,5
Arbeitsdruck	bar	6,3
Anschlussgewinde		1/4"
Aufnahme		1/2"
Drehmoment Rechtslauf	Nm	850
Drehmoment Linkslauf	Nm	1.650
Gewicht ca.	kg	2,1

Schlagschrauber-Set ISS 1/2" Komposit

1/2

- ▶ Handlich und leicht mit schlagfestem Komposit-Gehäuse
- ▶ Mit Doppelhammerschlagwerk für raschen Drehmomentaufbau
- ▶ Abluftführung über den Handgriff



Einstellung des Drehmoments

Inklusive zehn Nüsse: 9, 10, 11, 13, 14, 17, 19, 22, 24, 27 mm, Verlängerung und Inline Öler

Modell		ISS 1/2" Komposit
Art.-Nr.		2401220
€ zzgl. USt.		135,00
Technische Daten		
Luftbedarf	l/min	ca. 420
durchschnittlicher Luftverbrauch	l/min	ca. 142,5
Arbeitsdruck	bar	6,3
Aufnahme		1/2"
Anschluss		1/4"
Drehmoment		
- Linkslauf	Nm	max. 600
- Rechtslauf		180/560/600
Gewicht ca.	kg	2,1

Industrie-Schlagschrauber

3/4

IS 3/4" Komposit

- ▶ Handlicher Schlagschrauber mit schlagfestem Komposit-Gehäuse
- ▶ Mit Doppelhammer-Schlagwerk für raschen Drehmomentaufbau
- ▶ Abluftführung über Handgriff, dadurch kein Aufwirbeln von Bremsstaub



Modell		IS 3/4" Komposit
Art.-Nr.		2401260
€ zzgl. USt.		215,00
Technische Daten		
Luftbedarf	l/min	ca. 510
durchschnittlicher Luftverbrauch	l/min	ca. 269
Arbeitsdruck	bar	max. 6,3
Aufnahme		3/4 " Vierkant
Anschluss		3/8 "
Drehmoment Linkslauf	Nm	max. 1220
Drehmoment Rechtslauf		3-stufig verstellbar
Gewicht ca.		3,2 kg

Profi-Schlagschrauber in leichter Komposit-Bauweise mit enormem Drehmoment für Kfz-Werkstätten, Handwerk und Industrie

- ▶ Für Kfz-Werkstätten, Handwerk und Industrie geeignet
- ▶ Wegen kompakter, kleiner Bauform insbesondere für schwer zugängliche Stellen
- ▶ Hochleistungs-Doppelschlagwerk
- ▶ Drehmoment im Rechts- und Linkslauf dreistufig verstellbar
- ▶ Sehr geringes Gewicht und kompakte Bauform bei maximaler Leistung
- ▶ Komposit-Gehäuse aus schlagfestem Kunststoff
- ▶ Vibrationsarmer und kälteisolierter Griff
- ▶ Abluftführung über Handgriff, dadurch kein Aufwirbeln von Bremsstaub

Industrieschlagschrauber ISS 1/2" Super MINI – Extrem kurze Bauform



Lieferumfang:
Stecknippel mit Außengewinde 1/4"

Modell		ISS 1/2" Super MINI
Art.-Nr.		2401465
€ zzgl. USt.		180,00
Technische Daten		
Aufnahme	"	1/2
Drehmoment max.	Nm	678
durchschn. Luftbedarf	l/min	ca. 209
Arbeitsdruck	bar	6,2
Drehmoment		
- Linkslauf	Nm	230 / 330 / 400
- Rechtslauf	Nm	228 / 313 / 372
Drehmoment	Nm	max. 678
Abmessungen (L x B x H) ca.	mm	98 x 63 x 176,9
Gewicht ca.	kg	1



Schlagschrauber ISS-C 1/2" Compact PRO – Hochleistungsschrauber in extra leichter und kompakter Bauweise



Lieferumfang:
Stecknippel mit Außengewinde 1/4"

Modell		ISS-C 1/2" Compact PRO
Art.-Nr.		2401470
€ zzgl. USt.		185,00
Technische Daten		
Aufnahme	"	1/2
Drehmoment max.	Nm	624
durchschn. Luftbedarf	l/min	ca. 128
Arbeitsdruck	bar	6,2
Drehmoment		
- Linkslauf	Nm	200 / 350 / 500
- Rechtslauf	Nm	200 / 360 / 500
Drehmoment	Nm	max. 624
Abmessungen (L x B x H) ca.	mm	153 x 56 x 191,6
Gewicht ca.	kg	1,2



Schlagschrauber ISS-C 1/2" PRO – Hochleistungsschrauber in extra leichter und kompakter Bauweise



Lieferumfang:
Stecknippel mit Außengewinde 1/4"

Modell		ISS-C 1/2" PRO
Art.-Nr.		2401475
€ zzgl. USt.		195,00
Technische Daten		
Aufnahme	"	1/2
Drehmoment max.	Nm	1112
durchschn. Luftbedarf	l/min	ca. 188
Arbeitsdruck	bar	6,2
Drehmoment		
- Linkslauf	Nm	450 / 600 / 800
- Rechtslauf	Nm	510 / 630 / 770
Drehmoment	Nm	max. 1.112
Abmessungen (L x B x H) ca.	mm	183 x 70 x 205,6
Gewicht ca.	kg	2



Industrieschlagschrauber ISS-C 3/4" PRO – Hochleistungsschrauber mit enormem Drehmoment



Lieferumfang:
Stecknippel mit Außengewinde 3/8"

Modell		ISS-C 3/4" PRO
Art.-Nr.		2401485
€ zzgl. USt.		379,00
Technische Daten		
Aufnahme	"	3/4
Drehmoment max.	Nm	2034
durchschn. Luftbedarf	l/min	ca. 393
Arbeitsdruck	bar	6,2
Drehmoment		
- Linkslauf	Nm	800 / 1200 / 1600
- Rechtslauf	Nm	810 / 1230 / 1620
Drehmoment	Nm	max. 2.034
Abmessungen (L x B x H) ca.	mm	215 x 87 x 232,4
Gewicht ca.	kg	3,4



Winkelschlagschrauber WSS 1/2" HT PRO – maximales Drehmoment in engen Bereichen 1/2

- ▶ Optimal für schwer zugängliche Stellen wegen extrem kompakter Bauform
- ▶ Zeitsparende, einhändige Einstellung des Anzugmoments und der Drehrichtung möglich
- ▶ Mit stufenloser Luftmengenregulierung
- ▶ Drehmoment im Rechtslauf dreistufig verstellbar
- ▶ Mehr Leistung direkt am Schlagpunkt aufgrund des Direktantriebs und der Position des Motors im Kopf des Schlagschraubers
- ▶ Gummierter, ergonomisch geformter Griff mit kälteisolierenden, rutschhemmenden und vibrationsdämpfenden Eigenschaften
- ▶ Leichte Ausführung

Modell		WSS 1/2" HT PRO
Art.-Nr.		2401575
€ zzgl. USt.		209,00
Technische Daten		
Aufnahme	"	1/2
Drehmoment Linkslauf	Nm	285
Drehmoment Rechtslauf	Nm	231 / 259 / 278
Drehmoment Rechtslauf	Nm	max. 325
durchschn. Luftbedarf	l/min	ca. 129
Arbeitsdruck	bar	6,2
Abmessungen (L x B x H) ca.	mm	237 x 60 x 88
Gewicht ca.	kg	1



Lieferumfang:
Stecknippel mit Außengewinde 1/4"



Drehmoment im Rechts- und Linkslauf verstellbar

Industrie-Schlagschrauber

- ▶ Bewährte Standard-Schlagschrauber
- ▶ Für den harten Einsatz im Kfz-Bereich, auf Montagebändern und in der Landwirtschaft

Industrieschlagschrauber ISS 1" PRO – Mit hohem Drehmoment für den Einsatz im NFZ-Bereich



- ▶ Für den Einsatz in der Industrie und im NFZ-Bereich bei LKWs, Omnibussen, usw.
- ▶ Dank großem Losbrechmoment ideal für schwer lösbare und große Schraubverbindungen
- ▶ Hochleistungs-Doppelschlagwerk für raschen Drehmomentaufbau
- ▶ Drehmoment im Rechts- und Linkslauf dreistufig verstellbar
- ▶ Vibrationsarm
- ▶ Abluftführung über Handgriff, dadurch kein Aufwirbeln von Bremsstaub
- ▶ Leichtes und kälteisolierendes Material

Modell		ISS 1" PRO
Art.-Nr.		2401490
€ zzgl. USt.		659,00
Technische Daten		
Aufnahme	"	1
Drehmoment max.	Nm	2.441
durchschn. Luftbedarf	l/min	ca. 411
Arbeitsdruck	bar	6,2
Drehmoment Rechtslauf	Nm	1460 / 1870 / 2060
Drehmoment Linkslauf	Nm	1420 / 1830 / 2100
Drehmoment	Nm	max. 2.441
Abmessungen (L x B x H) ca.	mm	324 x 116 x 175
Gewicht ca.	kg	6,5



Lieferumfang:
Stecknippel mit Außengewinde 1/2"



Drehmoment im Rechts- und Linkslauf dreistufig verstellbar

Industrieschlagschrauber ISS 1" PRO L – Mit hohem Drehmoment für den Einsatz im NFZ-Bereich, mit langer Spindel



- ▶ Für den Einsatz in der Industrie und im NFZ-Bereich bei LKWs, Omnibussen, usw.
- ▶ Dank großem Losbrechmoment ideal für schwer lösbare und große Schraubverbindungen
- ▶ Hochleistungs-Doppelschlagwerk für raschen Drehmomentaufbau
- ▶ Drehmoment im Rechts- und Linkslauf dreistufig verstellbar
- ▶ Abluftführung über Handgriff, dadurch kein Aufwirbeln von Bremsstaub
- ▶ Leichtes und kälteisolierendes Material
- ▶ Vibrationsarm
- ▶ Lange Spindel

Modell		ISS 1" PRO L
Art.-Nr.		2401495
€ zzgl. USt.		729,00
Technische Daten		
Aufnahme	"	1
Drehmoment max.	Nm	2.441
durchschn. Luftbedarf	l/min	ca. 405
Arbeitsdruck	bar	6,2
Drehmoment Rechtslauf	Nm	1.340 / 1.760 / 1.960
Drehmoment Linkslauf	Nm	1.350 / 1.760 / 2.030
Drehmoment	Nm	max. 2.441
Abmessungen (L x B x H) ca.	mm	492 x 116 x 175
Gewicht ca.	kg	7,5

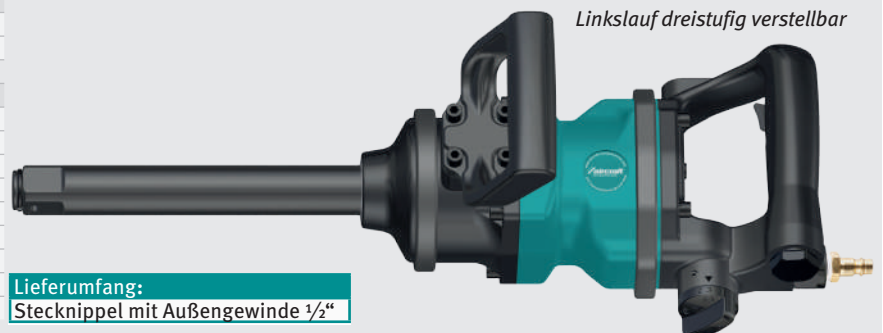

Lieferumfang:
Stecknippel mit Außengewinde 1/2"

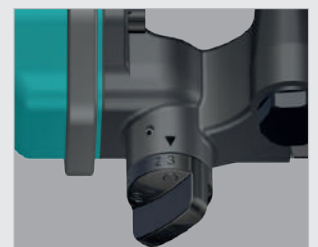

Drehmoment im Rechts- und Linkslauf dreistufig verstellbar

Schlagschraubernüsse 1/2" lang

► Material: Chrom-Vanadium-Stahl (AE) · gehärtet · in Metallbox

Schlagschraubernüsse Set 1/2" 10-tlg.

► Größen: 10, 11, 12, 13, 15, 17, 19, 21, 22, 24 mm



Modell	Schlagschraubernüsse -Set 1/2" 10-tlg.
Art.-Nr.	241
€ zzgl. USt.	24,50

Schlagschraubernüsse 3/4" lang

Schlagschraubernüsse Set 3/4" 8-tlg.

► Größen: 26, 27, 29, 30, 32, 35, 36, 38 mm



Modell	Schlagschraubernüsse-Set 3/4" 8-tlg.
Art.-Nr.	2400002
€ zzgl. USt.	84,90

Schlagschraubernüsse 1" lang

Schlagschraubernüsse Set 1" 7-tlg.

► Größen: 24, 27, 30, 32, 35, 36, 38 mm



Modell	Schlagschraubernüsse Set 1" 7-tlg.
Art.-Nr.	243
€ zzgl. USt.	119,00

Schlagschraubernüsse 1/2" lang

► Kunststoffummantelt für Alufelgen

► Größen: 17 / 19 / 21 mm

► Länge 85 mm



Modell	Schlagschraubernüsse 1/2" lang
Art.-Nr.	2400010
€ zzgl. USt.	28,50

Inline Öler

► Außengewinde: 1/4"-19PT

► Innengewinde: 1/4"-18NPT



Modell	Inline-Öler
Art.-Nr.	2310010
€ zzgl. USt.	7,90

Wandhalter für Schlagschrauber

► Zwei starke Magnethalter, Haltekraft 10 kg



Modell	Wandhalter für Schlagschrauber
Art.-Nr.	2400050
€ zzgl. USt.	48,90

Wandhalter
(Lieferumfang ohne
Schlagschrauber
und abgebildete
Schlagschraubernüsse)

Mini Industrie-Schlagschrauber – ISS 1/2" 1/2

- ▶ Robustes Gehäuse aus Aluminium in äußerst kompakter und handlicher Bauform, die perfekt in die Faust passt
- ▶ Für die Verwendung in Industrie und Handwerk, z.B. in der Montage oder im KFZ-Bereich
- ▶ Hochleistungs-Doppelschlagwerk mit max. 570 Nm Lösemoment
- ▶ Abluftführung über Handgriff, dadurch kein Aufwirbeln von Bremsstaub
- ▶ Einfaches Umschalten zwischen Rechts- und Linkslauf über Hebel auf der Rückseite ①



Lieferumfang:

Stecknippel mit Außengewinde 1/4"

Zubehör	Art.-Nr.	€ zzgl. USt.
Schlagschraubernüsse-Set 10, 11, 12, 13, 15, 17, 19, 21, 22, 24 mm	2400001	24,50
Schlagschraubernüsse-Set 17, 19, 21 mm	2400010	28,50
Inline-Öler Anschluss 1/4" IG/AG	2310010	7,90

Modell	ISS 1/2" Mini
Art.-Nr.	2401371
€ zzgl. USt.	255,00

Technische Daten		
Drehzahl	min ⁻¹	9.000
Drehmoment Rechtslauf	Nm	520
Anzahl Stufen Rechtslauf		1
Drehmoment Linkslauf	Nm	570
Anzahl Stufen Linkslauf		1
Lösemoment max.	Nm	570
Drehmoment max.	Nm	520
Aufnahme	"	1/2
Luftbedarf durchschnittlich, ca.	l/min	120
Arbeitsdruck	bar	6,3
Schalldruckpegel Lp	dB(A)	91
Schalleistungspegel Lw	dB(A)	100
Abmessungen (L x B x H) ca.	mm	88x59,5x146
Gewicht (Netto) ca.	kg	1,3

Industrieschlagschrauber ISS-TT 1/2" Mini Composite – extra kurze und kompakte Bauweise optimiert für Arbeiten in beengten Räumen

1/2

- ▶ Twin Turbo Technologie: trotz kompakter Bauweise und geringem Gewicht hohes Drehmoment
- ▶ Hochleistungs-Doppelhammer-Schlagwerk
- ▶ Innovativer Acht-Lamellen-Luftmotor mit 25 Prozent höherer Schlagleistung gewährleistet maximales Drehmoment
- ▶ Komposit-Gehäuse aus schlagfestem Kunststoff
- ▶ Vibrationsarmer und kälteisolierter Griff
- ▶ Abluftführung über Handgriff, dadurch kein Aufwirbeln von Bremsstaub
- ▶ Einhandbedienung mit Rechts-/Linkslauf



TWIN TURBO

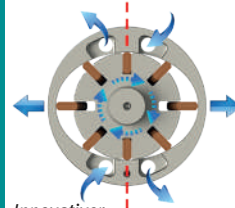

Innovativer
Acht-Lamellen-Luftmotor
mit 25 Prozent höherer
Schlagleistung gewährleistet
maximales Drehmoment

Traditionelle Bauweise

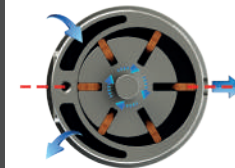

Industrieschlagschrauber ISS-TT 1/2" Composite – kompakte Bauweise optimiert für Arbeiten in beengten Räumen

1/2

- ▶ Twin Turbo Technologie: trotz kompakter Bauweise und geringem Gewicht hohes Drehmoment
- ▶ Hochleistungs-Doppelhammer-Schlagwerk
- ▶ Innovativer Acht-Lamellen-Luftmotor mit 25 Prozent höherer Schlagleistung gewährleistet maximales Drehmoment
- ▶ Komposit-Gehäuse aus schlagfestem Kunststoff
- ▶ Vibrationsarmer und kälteisolierter Griff
- ▶ Abluftführung über Handgriff, dadurch kein Aufwirbeln von Bremsstaub
- ▶ Einhandbedienung mit Rechts-/Linkslauf



Modell		ISS-TT 1/2" Mini Composite
Art.-Nr.		2401372
€ zzgl. USt.		255,00

Technische Daten		
Aufnahme	"	1/2
Drehmoment Rechtslauf	Nm	540
Drehmoment Linkslauf	Nm	680
Lösemoment maximal	Nm	1.600
Luftbedarf durchschnittlich	l/min	ca. 132
Arbeitsdruck	bar	6,3
Geräuschemission		
Schalldruckpegel Lp	dB(A)	98,6
Schalleistungspegel Lw	dB(A)	109,6
Abmessungen und Gewichte		
Abmessungen (L x B x H) ca.	mm	129 x 66 x 188
Gewicht ca.	kg	1,3
Lieferumfang		
		• Stecknippel mit Außengewinde 1/4"

Modell		ISS-TT 1/2" Composite
Art.-Nr.		2401374
€ zzgl. USt.		279,00

Technische Daten		
Aufnahme	"	1/2
Drehmoment Rechtslauf	Nm	950
Drehmoment Linkslauf	Nm	1.350
Lösemoment maximal	Nm	2.200
Luftbedarf durchschnittlich	l/min	ca. 144
Arbeitsdruck	bar	6,3
Geräuschemission		
Schalldruckpegel Lp	dB(A)	95,6
Schalleistungspegel Lw	dB(A)	106,6
Abmessungen und Gewichte		
Abmessungen (L x B x H) ca.	mm	150 x 66 x 188
Gewicht ca.	kg	1,6
Lieferumfang		
		• Stecknippel mit Außengewinde 3/8"

Industrieschlagschrauber ISS-TT 3/4" Composite – kompakte Bauweise optimiert für Arbeiten in beengten Räumen

3/4

- ▶ Twin Turbo Technologie: trotz kompakter Bauweise hohes Drehmoment
- ▶ Hochleistungs-Doppelhammer-Schlagwerk
- ▶ Innovativer Acht-Lamellen-Luftmotor mit 25 Prozent höherer Schlagleistung gewährleistet maximales Drehmoment
- ▶ Komposit-Gehäuse aus schlagfestem Kunststoff
- ▶ Vibrationsarmer und kälteisolierter Griff
- ▶ Abluftführung über Handgriff, dadurch kein Aufwirbeln von Bremsstaub
- ▶ Einhandbedienung mit Rechts-/Linkslauf
- ▶ Inklusive Handbügel

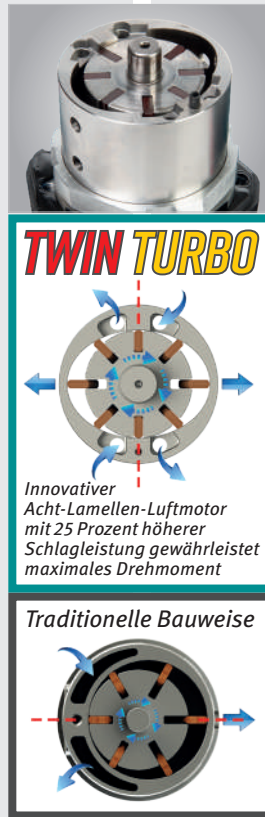

Winkel Industrieschlagschrauber ISS-TTM 1/2" – optimiertes Arbeiten durch 360° dreh- baren und 120° schwenkbaren Kopf

1/2

- ▶ Twin Turbo Technologie: trotz extrem kompakter Bauweise und geringem Gewicht hohes Drehmoment
- ▶ Hochleistungs-Doppelhammer-Schlagwerk
- ▶ Innovativer Acht-Lamellen-Luftmotor mit 25 Prozent höherer Schlagleistung gewährleistet maximales Drehmoment
- ▶ Vibrationsarm
- ▶ Einhandbedienung mit Rechts-/Linkslauf
- ▶ Kälteisolierender Griff



Um 120° schwenkbarer Kopf für optimiertes Arbeiten

Modell		ISS-TT 3/4" Composite
Art.-Nr.		2401376
€ zzgl. USt.		799,00
Technische Daten		
Aufnahme	"	3/4
Drehmoment Rechtslauf	Nm	1900
Drehmoment Linkslauf	Nm	2170
Lösemoment maximal	Nm	4100
Luftbedarf durchschnittlich	l/min	ca. 235
Arbeitsdruck	bar	6,3
Geräuschemission		
Schalldruckpegel Lp	dB(A)	96,7
Schalleistungspegel Lw	dB(A)	107,7
Abmessungen und Gewichte		
Abmessungen (L x B x H) ca.	mm	213 x 119 x 225
Gewicht ca.	kg	4,6
Lieferumfang		• Stecknippel mit Außengewinde 1/4"

Modell		ISS-TTM 1/2"
Art.-Nr.		2401370
€ zzgl. USt.		265,00
Technische Daten		
Aufnahme	"	1/2
Drehmoment Rechtslauf	Nm	450
Drehmoment Linkslauf	Nm	500
Lösemoment maximal	Nm	550
Luftbedarf durchschnittlich	l/min	ca. 115
Arbeitsdruck	bar	6,3
Geräuschemission		
Schalldruckpegel Lp	dB(A)	84,8
Schalleistungspegel Lw	dB(A)	95,8
Abmessungen und Gewicht		
Abmessungen (L x B x H) ca.	mm	85 x 65 x 277
Gewicht ca.	kg	1,3
Lieferumfang		• Stecknippel mit Außengewinde 1/4"

BOHRMASCHINEN



Winkelbohrmaschine WB Mini PRO

- ▶ Innovatives 5-Lamellen-Konzept für noch mehr Leistung als herkömmliche Antriebe
- ▶ Hohe Zuverlässigkeit und kontinuierlicher Betrieb
- ▶ Betätigungshebel mit Sicherheitsarretierung
- ▶ Für schwer zugängliche Stellen
- ▶ Für Arbeiten in beengten Platzverhältnissen



Winkelbohrmaschine WB 10-1 PRO – Für Arbeiten an schwer zugänglichen Stellen

- ▶ Durchzugsstarkes Doppelgetriebe für ruhigen Lauf und Langlebigkeit
- ▶ Ergonomischer, rutschhemmender Griff
- ▶ Schnellspannbohrfutter für einfachen Werkzeugwechsel
- ▶ Geringes Gewicht und kompakte Bauform



Lieferumfang:
Stecknippel mit Außengewinde 1/4"

Modell		WB Mini PRO
Art.-Nr.		2406405
€ zzgl. USt.		140,90

Technische Daten		
Spannzange	mm	7
Druckluftschlauch Länge	m	2
Druckluftschlauch ID	mm	10
Leerlaufdrehzahl	min ⁻¹	4.500
Anschlussgewinde	"	1/4
durchschn. Luftbedarf ca.	l/min	84
Arbeitsdruck	bar	6,3
Abmessungen (L x B x H) ca.	mm	141 x 66 x 80
Gewicht ca.	kg	0,6

Modell		WB 10-1 PRO
Art.-Nr.		2404120
€ zzgl. USt.		129,00

Technische Daten		
Bohrfutter Spannweite	mm	10
Bohrleistung Stahl	mm	10
Bohrleistung Holz	mm	20
Drehzahl	min ⁻¹	1.400
Drehmoment	Nm	5
durchschn. Luftbedarf ca.	l/min	175
Arbeitsdruck	bar	6,2
Abmessungen (L x B x H) ca.	mm	214 x 43,5 x 91,5
Gewicht ca.	kg	1,2

BM R+L PRO

- ▶ Robuste Industrierausführung
- ▶ Mit Schnellspannbohrfutter
- ▶ Geringes Gewicht und kompakte Bauform
- ▶ Mit gummiertem, ergonomisch geformtem Griff, kälteisolierend, rutschsicher und vibrationsarm
- ▶ Für Produktion und Werkstatt
- ▶ Komposit-Gehäuse aus schlagfestem Kunststoff
- ▶ Abluftführung über Handgriff
- ▶ Links- / Rechtslaufschnellumschaltung

Modell		BM R+L PRO
Art.-Nr.		2404100
€ zzgl. USt.		48,90
Technische Daten		
Bohrleistung Stahl	mm	10
Bohrleistung Holz	mm	20
Drehzahl	min ⁻¹	1.800
Bohrfutter Typ		Schnellspannbohrfutter 3/8"
Luftbedarf ca.	l/min	360
Arbeitsdruck	bar	6
Gewicht ca.	kg	1



Einhandumschaltung von Links- auf Rechtslauf

Lieferumfang:
Stecknippel mit Außengewinde 1/4"



Pistolenbohrmaschine BM-C 10 PRO – Für Produktion und Werkstatt

- ▶ Schnellspannbohrfutter für einfachen Werkzeugwechsel
- ▶ Einhandumschaltung von Links- auf Rechtslauf
- ▶ Komposit-Gehäuse aus schlagfestem Kunststoff
- ▶ Gummierter, ergonomisch geformter Griff mit kälteisolierenden, rutschhemmend und vibrationsdämpfenden Eigenschaften
- ▶ Abluftführung über Handgriff, dadurch keine Abluft im Arbeitsbereich
- ▶ Geringes Gewicht und kompakte Bauform

Modell		BM-C 10 PRO
Art.-Nr.		2404110
€ zzgl. USt.		110,00
Technische Daten		
Bohrfutter Spannweite	mm	1–10
Bohrleistung Stahl	mm	10
Bohrleistung Holz	mm	20
Drehzahl	min ⁻¹	2000
Drehmoment	Nm	5
durchschn. Luftbedarf	l/min	ca. 238
Arbeitsdruck	bar	6,2
Abmessungen (L x B x H) ca.	mm	195 x 43 x 157
Gewicht ca.	kg	1



Einhandumschaltung von Links- auf Rechtslauf

Lieferumfang:
Stecknippel mit Außengewinde 1/4"



Pistolenbohrmaschine BM-C 13 PRO – Für Produktion und Werkstatt, mit niedriger Drehzahl

- ▶ Wegen hohem Drehmoment und niedriger Drehzahl auch für Werkzeuge mit großem Durchmesser (z. B. Rührstäbe) geeignet
- ▶ Einhandumschaltung von Links- auf Rechtslauf
- ▶ Schnellspannbohrfutter für einfachen Werkzeugwechsel
- ▶ Komposit-Gehäuse aus schlagfestem Kunststoff
- ▶ Geringes Gewicht und kompakte Bauform
- ▶ Gummierter, ergonomisch geformter Griff mit kälteisolierenden, rutschhemmend und vibrationsdämpfenden Eigenschaften
- ▶ Sichere Handhabung durch zusätzlichen Seitenhandgriff
- ▶ Abluftführung über Handgriff, dadurch keine Abluft im Arbeitsbereich

Modell		BM-C 13 PRO
Art.-Nr.		2404115
€ zzgl. USt.		139,00
Technische Daten		
Bohrfutter Spannweite	mm	2 – 13
Bohrleistung Stahl	mm	13
Bohrleistung Holz	mm	25
Drehzahl	min ⁻¹	800
Drehmoment	Nm	12,5
durchschn. Luftbedarf	l/min	ca. 238
Arbeitsdruck	bar	6,2
Abmessungen (L x B x H) ca.	mm	219 x 43 x 157
Gewicht ca.	kg	1,3



Einhandumschaltung von Links- auf Rechtslauf

Lieferumfang:
Stecknippel mit Außengewinde 1/4"



MEISSELHAMMER



Meißelhammer-Set MHU

- ▶ Für den universellen Einsatz beim Fliesen Abschlagen, Stemmarbeiten, am Bau und im Karosseriebereich
- ▶ Mit ergonomisch geformtem Griff, kälteisolierend und vibrationsarm
- ▶ Für kleinere Stemmarbeiten
- ▶ Die Sechskantaufnahme verhindert ein Verdrehen der Meißel
- ▶ Im praktischen Kunststoffkoffer



Modell		MHU
Art.-Nr.		2402200
€ zzgl. USt.		88,90
Technische Daten		
Luftbedarf ca.	l/min	280
Aufnahme	mm	10
Schlagstärke	Joule	7
Schlagzahl	min ⁻¹	3.000
Arbeitsdruck	bar	6,3
Anschlussgewinde	"	1/4
Gewicht ca.	kg	1,6

- Lieferumfang:**
- ▶ Meißelhammer
 - ▶ Flachmeißel
 - ▶ Spitzmeißel
 - ▶ Blechschneidmeißel
 - ▶ Bolzenmeißel
 - ▶ Spannfeder
 - ▶ Stecknippel 1/4" AG
 - ▶ Ölflasche

Meißelhammer-Set MHB PRO

- ▶ Lange Profi-Ausführung für sämtliche Arbeiten am Bau, im Karosseriebereich und für Elektroinstallationen
- ▶ Für den universellen Einsatz beim Fliesen Abschlagen, Stemmarbeiten, am Bau und im Karosseriebereich
- ▶ Mit ergonomisch geformtem Griff, kälteisolierend und vibrationsarm
- ▶ In Metallkassette



Modell		MHB PRO
Art.-Nr.		2402300
€ zzgl. USt.		175,00
Technische Daten		
Luftbedarf ca.	l/min	240
Aufnahme	mm	10
Schlagstärke	Joule	9,5
Schlagzahl	min ⁻¹	2.200
Arbeitsdruck	bar	6,3
Anschlussgewinde	"	1/4
Gewicht ca.	kg	2

- Lieferumfang:**
- ▶ Meißelhammer
 - ▶ Flachmeißel
 - ▶ Spitzmeißel
 - ▶ Trennmeißel
 - ▶ Breitflachmeißel
 - ▶ Hohlfugenmeißel
 - ▶ Spannfeder
 - ▶ Stecknippel 1/4" AG

Meißelhammer-Set MH-V PRO SET

- ▶ Perfekt geeignet für Arbeiten am Bau (bei Mauerwerk, Ziegel, Gasbeton)
- ▶ Mit Universal-Meisselsatz für Bau, Metall und Karosserie
- ▶ Vibrationsgedämpft und gut ausbalanciert
- ▶ Sechskant-Meißelaufnahme für einfaches und schnelles Wechseln der Meißel und zur Verhinderung der Meißelverdrehung
- ▶ Ergonomischer, gummierter Griff für hohen Bedienkomfort und sichere Führung, kälteisolierend und rutschsicher

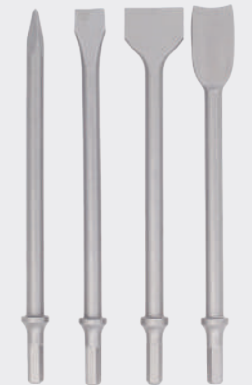

Meißel-Satz Bau



Kreuzschlitzhaltekappe Schnellwechselfutter

Modell		MH-V PRO SET
Art.-Nr.		2402410
€ zzgl. USt.		260,00
Technische Daten		
Luftbedarf ca.	l/min	141,50
Aufnahme	mm	10,2
Schlagstärke	J	15,2
Schlagzahl	min ⁻¹	2.700
Arbeitsdruck	bar	6,2
Anschlussgewinde	"	1/4
Gewicht ca.	kg	2,5

- Lieferumfang:**
- ▶ Stecknippel mit Außengewinde 1/4"
 - ▶ Blechtrennmeißel 175 mm
 - ▶ Kurventrennmeißel 175 mm
 - ▶ Nittrennmeißel 175 mm
 - ▶ Flachmeißel 175 mm
 - ▶ Spitzmeißel 175 mm
 - ▶ Kreuzschlitzhaltekappe
 - ▶ Kunststoffkoffer

Zubehör	Art.-Nr.	€ zzgl. USt.
Meißel-Satz Bau, 4-teilig	2402411	59,90
Meißel halbrund 30 x 250 mm		
Spatmeißel 40 x 250 mm		
Flachmeißel 19 x 250 mm		
Spitzmeißel 250 mm		
Kreuzschlitzhaltekappe	2402412	16,00
Schnellwechselfutter	2402413	23,50

Meißelhammer-Sets

Meißelhammer-Set MHA PRO

- ▶ Robuster Profi-Abbruchhammer für Mauerdurchbrüche und Renovierarbeiten
- ▶ Für Meißel mit 12,7 mm Schaft



- Lieferumfang:**
- ▶ Flachmeißel
 - ▶ Spitzmeißel
 - ▶ Breitflachmeißel
 - ▶ Spannfeder
 - ▶ Stecknippel 1/4" AG

Modell	MHA PRO
Art.-Nr.	2402500
€ zzgl. USt.	309,00
Technische Daten	
Luftbedarf	ca. 380 l/min
Aufnahme	12,7 mm
Schlagstärke	10 Joule
Schlagzahl	3.600 min ⁻¹
Arbeitsdruck	6,3 bar
Anschlussgewinde	1/4"
Gewicht ca.	2,8 kg

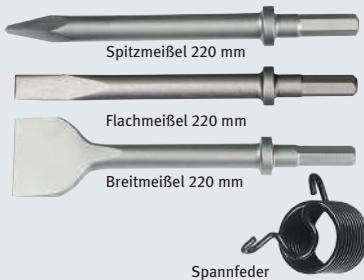

Zubehör	Schaft-Ø	Schaft-form	Länge	Blatt-maß	Art.-Nr.	€ zzgl. USt.
Spitzmeißel	12,7 mm	sechskant	220 mm		2402522	13,90
Flachmeißel	12,7 mm	sechskant	220 mm	16,5 mm	2402523	15,10
Breitmeißel	12,7 mm	sechskant	220 mm	50 mm	2402524	19,60
Spannfeder					2402520	10,60

Meißelhammer MHP PRO

- ▶ Robuster Profi-Abbruchhammer für Mauerdurchbrüche und Renovierarbeiten
- ▶ Für Meißel mit 14,7 mm Schaft



Modell	MHP PRO
Art.-Nr.	2402550
€ zzgl. USt.	490,00
Technische Daten	
Luftbedarf	ca. 600 l/min
Aufnahme	14,7 mm
Schlagstärke	28 Joule
Schlagzahl	2.400 min ⁻¹
Arbeitsdruck	6,3 bar
Anschlussgewinde	3/8"
Gewicht ca.	6,9 kg



Zubehör	Schaft-Ø	Schaft-form	Länge	Blatt-maß	Art.-Nr.	€ zzgl. USt.
Spitzmeißel	14,7 mm	sechskant	250 mm		2402552	27,50
Flachmeißel	14,7 mm	sechskant	250 mm	25 mm	2402553	26,70
Breitflachmeißel	14,7 mm	sechskant	250 mm	50 mm	2402554	29,50
Spitzmeißel	14,7 mm	sechskant	400 mm		2402556	49,00
Flachmeißel	14,7 mm	sechskant	400 mm	25 mm	2402557	49,00

Meißelhammer Zubehör

Kreuzschlitzhaltekappe

- ▶ Passend für MHU, MHB
- ▶ Zum raschen Wechseln der Meißel
- ▶ Kein Federbruch möglich



Modell	Kreuzschlitzhaltekappe
Art.-Nr.	2402103
€ zzgl. USt.	12,99

Nadelentroster-Vorsatz

- ▶ Für die grobe Entrostung, Schweißschlackentfernung, Steinbearbeitung, zum Farbe Abklopfen, Putz und Betonreste entfernen, ...
- ▶ Passend für MHU, MHB PRO und MHV PRO



Modell	Nadelentroster-Vorsatz
Art.-Nr.	2402600
€ zzgl. USt.	46,50



Zubehör	Schaft-Ø	Schaft-form	Länge	Blatt-maß	Art.-Nr.	€ zzgl. USt.
Blechschnidemeißel	10 mm	sechskant	180 mm	20 mm	2402219	8,05
Flachmeißel	10 mm	sechskant	180 mm	20 mm	2402227	5,35
Flachmeißel	10 mm	sechskant	250 mm	30 mm	2402382	9,90
Lochmeißel	10 mm	sechskant	170 mm		2402239	5,09
Spitzmeißel	10 mm	sechskant	250 mm		2402381	9,90
Breitflachmeißel	10 mm	sechskant	180 mm	50 mm	2402243	13,00
Breitflachmeißel	10 mm	sechskant	250 mm	40 mm	2402383	13,50
Hohlmeißel	10 mm	sechskant	240 mm	24 mm	2402384	22,90
Spannfeder					2402101	2,40

NADELENTROSTER



Nadelntroster NE Mini PRO – Ideal zum Entfernen von Rost und Beschichtungen an Felgen, Rahmenteilen und engen Stellen bei soliden Metallteilen

- ▶ Sehr handliches und kompaktes Gerät für den Einsatz an Ecken und engen Stellen
- ▶ Sicherheitsauslösehebel
- ▶ Stufenlos einstellbare Leistung
- ▶ Auch geeignet zum Abklopfen von Schweißschlacke, Farbe, Putz und Beton sowie zur Steinbearbeitung

- ▶ Auch geeignet zum Abklopfen von Schweißschlacke, Farbe, Putz und Beton sowie zur Steinbearbeitung
- ▶ Nicht zum Entrosten von Dünnblechen geeignet
- ▶ Nadeln aus Spezialstahl mit langer Standzeit

- ▶ Werkzeugloser Schnellwechsel der Nadeln durch einfaches Aufdrehen der Führungsdüse
- ▶ Stabform mit dreizehn einzelnen 1,4 mm Nadeln
- ▶ Erreichen von schwer zugänglichen Bereichen durch freie Nadeln

Lieferumfang:

- ▶ Stecknippel mit Außengewinde 1/4"



Modell	NE Mini PRO	
Art.-Nr.	2402650	
€ zzgl. USt.	220,00	

Technische Daten		
Luftbedarf durchschnittlich	l/min	ca. 48
Arbeitsdruck	bar	6,3
Druckluftschlauch Länge	m	2
Druckluftschlauch Innen-Ø	mm	6,35
Anschlussgewinde	"	1/4
Vibration	m/s ²	6,9
Schlagzahl	min ⁻¹	3.000
Nadellänge/-Ø	mm	81,5 / 1,4
Schalldruckpegel Lp	dB(A)	87,8
Abmessungen (L x B x H) ca.	mm	235,6 x 26,6 x 59
Gewicht ca.	kg	0,5



Zubehör	Art.-Nr.	€ zzgl. USt.
Ersatznadeln	2402651	44,90



Stufenlos einstellbare Leistung

Nadelntroster NE PRO

- ▶ Klein und kompakt, Stabform mit zwölf einzelnen 3 mm Nadeln
- ▶ Robustes Ganzmetallgehäuse
- ▶ Werkzeugloser Schnellwechsel der Nadeln durch ein einfaches Aufdrehen der Führungsdüse



Modell	NE PRO	
Art.-Nr.	2402620	
€ zzgl. USt.	145,00	

Technische Daten		
Luftbedarf ca.	l/min	170
Schlagzahl	min ⁻¹	3.800
Nadellänge/-Ø	mm	125 / 3
Arbeitsdruck	bar	6,3
Vibration	m/s ²	16
Anschluss	"	1/4
Gewicht ca.	kg	1,2

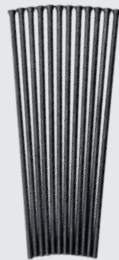

Zubehör	Art.-Nr.	€ zzgl. USt.
Ersatznadeln	2402625	15,90

Nadelpistole NP PRO

- ▶ Ergonomische Handhabung durch Pistolenform
- ▶ Mit 19 einzelnen 3 mm Nadeln
- ▶ Isolierter Handgriff und Ablufführung nach vorne



Modell	NP PRO	
Art.-Nr.	2402640	
€ zzgl. USt.	255,00	

Technische Daten		
Luftbedarf ca.	l/min	170
Schlagzahl	min ⁻¹	3.200
Nadellänge/-Ø	mm	180 / 3
Arbeitsdruck	bar	6,3
Vibration	m/s ²	17
Anschluss	"	1/4
Gewicht ca.	kg	2,6



Zubehör	Art.-Nr.	€ zzgl. USt.
Ersatznadeln	2402605	15,90
Nadelntroster	2402641	79,00
Set 2mm		

Nadelntroster-Vorsatz

- ▶ Für die grobe Entrostung, Schweißschlackeentfernung, Steinbearbeitung, zum Farbe Abklopfen, Putz und Betonreste entfernen, ...

Passend für MHU, MHB PRO und MHV PRO



Modell	Nadelntroster-Vorsatz
Art.-Nr.	2402600
€ zzgl. USt.	46,50



MHV PRO mit Nadelntroster-Vorsatz

RATSCHENSCHRAUBER / PISTOLENSCHRAUBER



Luftratschen-Set LR S 1/2"

1/2

- ▶ Gummiummantelter Ratschenkopf für Arbeiten auch mit empfindlichen Materialien
- ▶ Ergonomischer Kunststoffgriff, rutschsicher, vibrationsarm und kälteschützend (bei 1/2"-Modellen)
- ▶ Einfache Drehrichtungseinstellung am Ratschenkopf

Besondere Ausstattungsmerkmale:

- ▶ Mit drehbarem Anschluss
- ▶ Mit umfangreichem Zubehör
- ▶ Im praktischen Kunststoffkoffer
- ▶ Links- Rechtsdrehung

Modell		LR S 1/2"
Art.-Nr.		2401550
€ zzgl. USt.		69,90

Technische Daten		
Aufnahme	"	1/2" Vierkant
Drehzahl	min ⁻¹	160
Drehmoment max.	Nm	68
Luftbedarf ca.	l/min	390
Arbeitsdruck	bar	6 bar
Gewicht ca.	kg	1,2

Lieferumfang:
Steckaufsätze



Multi Ratschenschrauber MRS Mini PRO – extra klein und handlich

1/4

- ▶ Innovatives 5-Lamellen-Konzept für noch mehr Leistung als herkömmliche Antriebe
- ▶ Hohe Zuverlässigkeit und kontinuierlicher Betrieb
- ▶ Betätigungshebel mit Sicherheitsarretierung
- ▶ Für schwer zugängliche Stellen
- ▶ Für Arbeiten in beengten Platzverhältnissen
- ▶ Aufnahme 3/8" Vierkant für Stecknüsse, Bit-Aufnahme und drei Stecknüsse im Lieferumfang

Modell		MRS Mini PRO
Art.-Nr.		2406100
€ zzgl. USt.		169,00

Technische Daten		
Aufnahme	"	1/4
Drehzahl	min ⁻¹	400
Drehmoment max.	Nm	70
durchschn. Luftbedarf ca.	l/min	84
Arbeitsdruck	bar	6,3
Abmessungen (L x B x H) ca.	mm	160 x 48 x 36
Gewicht ca.	kg	0,5

Lieferumfang:
Vierkant Einsatz 10 mm (3/8")
Sechskant Biteinsatz 6,3 mm (1/4")
3 Stecknüsse: 10/12/13 mm
Stecknippel mit Außengewinde 1/4"



Ratschenschrauber RS 1/2" VT PRO – Für den professionellen Einsatz in KFZ- und Metallbetrieben

1/2

- ▶ Einfache Drehrichtungseinstellung am Ratschenkopf
- ▶ Stufenlose Drehmomenteinstellung am Griff
- ▶ Gummierter, ergonomisch geformter Griff mit kälteisolierenden, rutschhemmend und vibrationsdämpfenden Eigenschaften
- ▶ Abluftführung über Handgriff, dadurch keine Abluft im Arbeitsbereich
- ▶ Gummierter Ratschenkopf schützt Werkstücke vor Beschädigungen



Stufenlose Drehmomenteinstellung am Griff

Modell		RS 1/2" VT PRO
Art.-Nr.		2401565
€ zzgl. USt.		115,00

Technische Daten		
Aufnahme	"	1/2
Drehzahl	min ⁻¹	150
Drehmoment max.	Nm	68
durchschn. Luftbedarf ca.	l/min	124
Arbeitsdruck	bar	6,2
Abmessungen (L x B x H) ca.	mm	256 x 47,8 x 56,3
Gewicht ca.	kg	1,2

Lieferumfang:
Stecknippel mit Außengewinde 1/4"



Ratschenschrauber RS 1/4" VT PRO – Klein und handlich, für schwer zugängliche Stellen

1/4

- ▶ Einfache Drehrichtungseinstellung am Ratschenkopf
- ▶ Stufenlose Drehmomenteinstellung am Griff
- ▶ Gummierter, ergonomisch geformter Griff mit kälteisolierenden, rutschhemmend und vibrationsdämpfenden Eigenschaften
- ▶ Geringes Gewicht und kompakte Bauform
- ▶ Abluftführung über Handgriff, dadurch keine Abluft im Arbeitsbereich
- ▶ Gummierter Ratschenkopf schützt Werkstücke vor Beschädigungen



Stufenlose Drehmomenteinstellung am Griff



Lieferumfang:
Stecknippel mit Außengewinde 1/4"

Modell		RS 1/4" VT PRO
Art.-Nr.		2401560
€ zzgl. USt.		109,00
Technische Daten		
Aufnahme	"	1/4
Drehzahl	min ⁻¹	200
Drehmoment max.	Nm	41
durchschn. Luftbedarf ca.	l/min	122
Arbeitsdruck	bar	6,2
Abmessungen (L x B x H) ca.	mm	196 x 40,8 x 49
Gewicht ca.	kg	0,5

Schlagratschenschrauber SRS 1/2" HT PRO – Hohes Drehmoment und hohe Drehzahl

1/2

- ▶ Einfache Drehrichtungseinstellung am Ratschenkopf
- ▶ Hochleistungs-Stift-Schlagwerk
- ▶ Gummierter, ergonomisch geformter Griff mit kälteisolierenden, rutschhemmend und vibrationsdämpfenden Eigenschaften
- ▶ Abluftführung über Handgriff, dadurch keine Abluft im Arbeitsbereich



Stufenlose Drehmomenteinstellung am Griff



Lieferumfang:
Stecknippel mit Außengewinde 1/4"

Modell		SRS 1/2" HT PRO
Art.-Nr.		2401570
€ zzgl. USt.		175,00
Technische Daten		
Aufnahme	"	1/2
Drehzahl	min ⁻¹	600
Drehmoment max.	Nm	106
durchschn. Luftbedarf ca.	l/min	90
Arbeitsdruck	bar	6,2
Abmessungen (L x B x H) ca.	mm	280 x 45,5 x 56,3
Gewicht ca.	kg	1,3

Pistolenschrauber PS-C PRO – Für Produktion und Werkstatt

1/4

- ▶ Rechts-/Linkslauf mit Einhandbedienung
- ▶ Mit Sechskantaufnahme 1/4"
- ▶ Mit Schnellwechselfutter
- ▶ Drehmomenteinstellung über Stellring
- ▶ Geräuscharm durch Abluftschlauch
- ▶ Rutschkupplung für genaue Drehmomentkontrolle
- ▶ Stufenlose Drehmomenteinstellung über außen liegenden Stellring
- ▶ Einhandumschaltung von Links- auf Rechtslauf
- ▶ Einfacher und schneller Bitwechsel durch Schnellspannfutter
- ▶ Komposit-Gehäuse aus schlagfestem Kunststoff
- ▶ Gummierter, ergonomisch geformter Griff mit kälteisolierenden, rutschhemmenden und vibrationsdämpfenden Eigenschaften
- ▶ Abluftführung über Handgriff, dadurch keine Abluft im Arbeitsbereich
- ▶ Geringes Gewicht



Stufenloser Drehmomenteinstellung über außen liegenden Stellring, Einhandumschaltung von Links- auf Rechtslauf



Modell		PS-C PRO
Art.-Nr.		2404125
€ zzgl. USt.		125,00

Lieferumfang:
Stecknippel mit Außengewinde 1/4"

Technische Daten		
Aufnahme	"	1/4
Drehzahl	min ⁻¹	1.800
Drehmoment	Nm	3 – 8
durchschn. Luftbedarf ca.	l/min	238
Arbeitsdruck	bar	6,2
Abmessungen (L x B x H) ca.	mm	210 x 43 x 157
Gewicht ca.	kg	1,1

WINKELSCHLEIFER / TIEFENTRENNSCHLEIFER



Winkelschleifer / Tiefentrennschleifer

Winkelschleifer WS 125 PRO

- ▶ Für handelsübliche Schleifscheiben bis Ø 125 mm
- ▶ Universell einsetzbar zum Schruppen und Trennen

- ▶ Handliches und dennoch leistungsstarkes Modell

Modell	WS 125 PRO	
Art.-Nr.	2403470	
€ zzgl. USt.	172,00	

Technische Daten		
Luftbedarf ca.	l/min	490
Arbeitsdruck	bar	6,3
Aufnahme	"	3/4
Anschluss	"	1/4
Drehzahl	min ⁻¹	10.000
Gewicht ca.	kg	1,7



Winkelschleifer IWS 125-2 PRO – Robuste Ausführung für den professionellen Einsatz

- ▶ Universell einsetzbar zum Schruppen und Trennen
- ▶ Für handelsübliche Schleifscheiben bis Ø 125mm
- ▶ Sicherheitshebel gegen unbeabsichtigtes Einschalten
- ▶ Leicht zu bedienende Spindelarretierung
- ▶ Schutzhaubenschnellverstellung

- ▶ Gummierter, ergonomisch geformter Griff mit kälteisolierenden, rutschhemmend und vibrationsdämpfenden Eigenschaften
- ▶ Standardmäßig mit Anti-Vibrations-Seitengriff für weniger Ermüdung beim Arbeiten

- ▶ Abluftführung über Handgriff, dadurch keine Abluft im Arbeitsbereich

Modell	IWS 125-2 PRO	
Art.-Nr.	2403483	
€ zzgl. USt.	245,00	

Technische Daten		
Scheibendurchmesser	mm	125
Scheibenstärke	mm	0,8 – 6
Leerlaufdrehzahl	min ⁻¹	12.000
Luftbedarf ca.	l/min	113
Arbeitsdruck	bar	6,2
Gewicht ca.	kg	2



Schleifscheibe nicht im Lieferumfang enthalten

Lieferumfang:
Stecknippel mit Außengewinde 1/4"

Zubehör
Schnellspannmutter Art.-Nr. 2403484 € zzgl. USt. 10,50

Tiefentrennschleifer TWS Super

- ▶ Hohe Leistung für effizientes Arbeiten
- ▶ Drehbarer Luftabgang
- ▶ Sicherheitsbedienhebel
- ▶ Kälteisolierter, rutschsicherer Handgriff
- ▶ Sehr flacher Kopf, nur 39 mm
- ▶ Spindelarretierung ermöglicht einfaches Wechseln der Trennscheiben
- ▶ Inklusive Bedienwerkzeug
- ▶ Für Trennscheiben 100 x 0,8 x 9,6 mm



Extrem niedriger Getriebekopf ermöglicht das Arbeiten an sehr engen Stellen



Schutzhaubenschnellverstellung



Drehzahlregler am Griff

Modell	TWS Super	
Art.-Nr.	2403491	
€ zzgl. USt.	255,00	

Technische Daten		
Luftbedarf	l/min	ca. 480
Arbeitsdruck	bar	6,3
Trennscheiben-Ø	mm	100
Anschluss	"	1/4
Drehmoment	min ⁻¹	14.000
Gewicht ca.	kg	1,4



Schleifscheibe nicht im Lieferumfang enthalten

Zubehör
Trennscheibe VE Art.-Nr. 10 2403495 € zzgl. USt. 2,70 / St. 100 mm x 1,2 mm x 9,6 mm

Tiefentrennschleifer TTS PRO –

Zum Schleifen und Trennen auch an schlecht erreichbaren Stellen

- ▶ Sicherheitshebel gegen unbeabsichtigtes Einschalten
- ▶ Schutzhaubenschnellverstellung um 126° mit acht Einraststufen

- ▶ Gummierter, ergonomisch geformter Griff mit kälteisolierenden, rutschhemmend und vibrationsdämpfenden Eigenschaften

- ▶ Abluftführung über Handgriff, dadurch keine Abluft im Arbeitsbereich

Modell	TTS PRO	
Art.-Nr.	2403485	
€ zzgl. USt.	269,00	

Technische Daten		
Scheibendurchmesser	mm	100
Scheibenstärke	mm	1,2
Leerlaufdrehzahl	min ⁻¹	14.000
Luftbedarf ca.	l/min	113
Arbeitsdruck	bar	6,2
Abmessungen (L x B x H) ca.	mm	371 x 112 x 74
Gewicht ca.	kg	1,7



Schleifscheibe nicht im Lieferumfang enthalten

Zubehör
Trennscheibe VE Art.-Nr. 10 2403495 € zzgl. USt. 2,70 / St. 100 mm x 1,2 mm x 9,6 mm

SCHLEIFMASCHINEN & UNIVERSAL-ENTFERNER



Universal-Entferner-Set UE PRO

- ▶ Für verschiedene Karosserie-Reinigungsarbeiten
- ▶ Mit ergonomischem, rutschsicherem und vibrationsminderndem Kunststoffgriff

- ▶ Sicherheitshebel
- ▶ Inklusive Seitengriff

Lieferumfang:

- ▶ Universal-Entferner UE Pro
- ▶ Trägerrad 11 mm
- ▶ Trägerrad 23 mm
- ▶ Drahtbürstenband fein 11 mm
- ▶ Drahtbürstenband fein 23 mm
- ▶ Drahtbürstenband fest 11 mm
- ▶ Drahtbürstenband fest 23 mm
- ▶ Gummiradierscheibe Ocker

Modell	UE PRO
Art.-Nr.	2403800
€ zzgl. USt.	435,00

Technische Daten

Luftbedarf	ca. 532 l/min
Arbeitsdruck	6,3 bar
Anschluss	1/4"
Drehzahl	3.500 min ⁻¹
Gewicht ca.	1,4 kg



UE PRO
Abb. zeigt Trägerrad 23 mm mit montierter Gummiradierscheibe, Ocker



Gummiradierscheibe Ocker



Drahtbürstenband grob 23 mm

Im Set enthaltenes Zubehör:



Trägerrad

Trägerrad 11 mm

- ▶ Zur Aufnahme von Drahtbürstenbändern mit 11 mm Breite

Trägerrad 23 mm

- ▶ Zur Aufnahme von Drahtbürstenbändern mit 23 mm Breite und von Gummiradierscheiben



Trägerrad 11 mm



Trägerrad 23 mm

Modell	Trägerrad 11 mm	Trägerrad 23 mm
Art.-Nr.	2403840	2403845
€ zzgl. USt.	21,50	21,50

Spezial-Trägerrad

Spezial-Trägerrad für Grobreinigungsscheiben - Einzel

- ▶ Für eine Scheibe

Spezial-Trägerrad für Grobreinigungsscheiben - Doppel

- ▶ Für zwei Scheiben



Spezial-Trägerrad für Grobreinigungsscheiben - Einzel



Spezial-Trägerrad für Grobreinigungsscheiben - Doppel

Modell	Spezial-Träger-rad Einzel	Spezial-Träger-rad Doppel
Art.-Nr.	2403860	2403865
€ zzgl. USt.	21,25	21,25

Drahtbürstenbänder fein

- ▶ Borsten gerade, Ø 0,5 mm Federstahl
- ▶ Für Entrostungs- und Reinigungsarbeiten
- ▶ Zum Entfernen von Lack



Drahtbürstenband fein 11 mm



Drahtbürstenband fein 23 mm

Modell	Drahtbürsten-band fein 11mm	Drahtbürsten-band fein 23mm
Art.-Nr.	2403820	2403825
€ zzgl. USt.	16,50	16,50

Drahtbürstenbänder grob

- ▶ Borsten gewinkelt, Ø 0,7 mm Federstahl
- ▶ Für gröbere Reinigungsarbeiten
- ▶ Zum Entfernen von Unterbodenschutz und Dichtmassen



Drahtbürstenband grob 11 mm



Drahtbürstenband grob 23 mm

Modell	Drahtbürstenband grob 11 mm	Drahtbürstenband grob 23 mm
Art.-Nr.	2403830	2403835
€ zzgl. USt.	16,50	16,50

Gummiradierscheibe

Gummiradierscheibe ocker

- ▶ Zum Entfernen von Folien, Aufklebern, Klebeband, etc.

Gummiradierscheibe grau

- ▶ Zum Entfernen von wasserlöslichen Lacken



Gummiradierscheibe ocker



Gummiradierscheibe grau

Modell	Gummiradierscheibe ocker	Gummiradierscheibe grau
Art.-Nr.	2403810	2403815
€ zzgl. USt.	24,50	24,50

Grobreinigungsscheibe

- ▶ Zum Entfernen von Lacken, Klebstoffen und Rost
- ▶ Für das Spezial-Trägerrad - Doppel werden zwei dieser Scheiben benötigt



Grobreinigungsscheibe

Modell	Grobreinigungsscheibe
Art.-Nr.	2403850
€ zzgl. USt.	8,90

Polierschleifer PS Mini PRO – extra klein und handlich

- ▶ Für Ausbesserungs- und Polierarbeiten an kleinen und schwer zugänglichen Stellen
- ▶ Besonders geeignet für Spot Repair
- ▶ Innovatives 5-Lamellen-Konzept für noch mehr Leistung als herkömmliche Antriebe

- ▶ Hohe Zuverlässigkeit und kontinuierlicher Betrieb

- ▶ Betätigungshebel mit Sicherheitsarretierung
- ▶ Für Arbeiten in beengten Platzverhältnissen



Modell		PS Mini PRO
Art.-Nr.		2406310
€ zzgl. USt.		105,90
Technische Daten		
Luftbedarf ca.	l/min	84
Leerlauf-Drehzahl	min ⁻¹	16.000
Schleifteller Durchmesser	mm	50
Anschluss	“	1/4
Arbeitsdruck	bar	6,3
Abmessungen (L x B x H) ca.	mm	126 x 66 x 56
Gewicht ca.	kg	0,4

Zubehör	VE	Art.-Nr.	€ zzgl. USt.
Grobreinigungsscheibe Ø 50mm	1	2406311	5,10
Schleifscheiben Ø 50mm zum Grobschleifen	10	2406312	33,50
Schleifscheiben Ø 50mm für mittleres Schleifen	10	2406313	33,50
Schleifscheiben Ø 50mm zum Feinschleifen	10	2406314	33,50
Polierscheibe Ø 50mm Wolle	1	2406316	4,00
Polierteller Ø 50mm	1	2406317	5,85

Tellerschleifer TS Mini PRO – extra klein und handlich

- ▶ Für Ausbesserungsarbeiten an kleinen und schwer zugänglichen Stellen
- ▶ Besonders geeignet für Spot Repair
- ▶ Für Arbeiten in beengten Platzverhältnissen
- ▶ Betätigungshebel mit Sicherheitsarretierung

- ▶ Innovatives 5-Lamellen-Konzept für noch mehr Leistung als herkömmliche Antriebe

- ▶ Hohe Zuverlässigkeit und kontinuierlicher Betrieb



Modell		TS MINI PRO
Art.-Nr.		2406320
€ zzgl. USt.		125,00
Technische Daten		
Luftbedarf ca.	l/min	84
Leerlauf-Drehzahl	min ⁻¹	4.500
Anschluss	“	1/4
Arbeitsdruck	bar	6,3
Abmessungen (L x B x H) ca.	mm	141 x 66 x 56
Gewicht ca.	kg	0,6

Zubehör	VE	Art.-Nr.	€ zzgl. USt.
Schleifpapier Ø 50mm K40	10	2406321	7,29
Schleifpapier Ø 50mm K60	10	2406322	7,29
Schleifpapier Ø 50mm K80	10	2406323	7,29
Schleifpapier Ø 50mm K100	10	2406324	7,29
Schleifteller Ø 50mm mit Klettaufnahme	1	2406325	13,50

Polierschleifer PS 7

- ▶ Großer Winkelpolierschleifer mit besonders flachem Kopf
- ▶ Zusätzlicher Handgriff für Rechts- und Linkshänder



Zubehör
Ersatzteller mit Klett

Modell		PS 7
Art.-Nr.		2403290
€ zzgl. USt.		219,00
Technische Daten		
Luftbedarf ca.	l/min	ca. 400
Leerlauf-Drehzahl	min ⁻¹	2.800
Spindelgröße		M14 x 2
Tellergröße mit Klettpad-Ø	mm	178
Arbeitsdruck	bar	6,3
Anschluss	“	1/4
Gewicht ca.	kg	2,2



Zubehör
Ersatzteller Schwamm



Zubehör
Polierscheibe Wollhaube

Zubehör	Art.-Nr.	€ zzgl. USt.
Ersatzteller 180 mm mit Klettaufnahme	2403291	19,50
Ersatzteller Schwamm	2403292	20,50
Polierscheibe Wollhaube	2403294	30,90

Mini Polierschleifer PSM 3 PRO

- ▶ Handlicher, kleiner Polierschleifer
- ▶ Für Ausbesserungs- und Polierarbeiten an kleinen Stellen
- ▶ Mit stufenloser Drehzahlregelung
- ▶ Abluftführung über den Handgriff
- ▶ Teller mit Klettaufnahme



Zubehör
Polierschwamm weich



Zubehör
Polierscheibe Wollhaube

Modell		Mini PSM 3 PRO
Art.-Nr.		2403280
€ zzgl. USt.		229,00
Technische Daten		
Luftbedarf ca.	l/min	340
Leerlauf-Drehzahl	min ⁻¹	2.000
Spindelaufnahme		M 6
Arbeitsdruck	bar	6,3
Anschluss	“	1/4
Gewicht ca.	kg	0,7

Lieferumfang:

- ▶ Klettpad-Ø: 76 mm
- ▶ Polierschwamm hart 90 mm
- ▶ Polierschwamm weich 90 mm
- ▶ Polierscheibe Wollhaube 80 mm



Zubehör Ersatzteller Schwamm

Zubehör	Art.-Nr.	€ zzgl. USt.
Polierschwamm hart 90 mm	2403281	12,90
Polierschwamm weich 90 mm	2403282	12,90
Polierscheibe Wollhaube	2403283	17,90

Stabschleifer ST Mini PRO – extra klein und handlich

- ▶ Zum Schleifen, Polieren, Entgraten, Fräsen und Gravieren
- ▶ Innovatives 5-Lamellen-Konzept für noch mehr Leistung als herkömmliche Antriebe
- ▶ Hohe Zuverlässigkeit und kontinuierlicher Betrieb
- ▶ Betätigungshebel mit Sicherheitsarretierung
- ▶ Für schwer zugängliche Stellen
- ▶ Für Arbeiten in beengten Platzverhältnissen
- ▶ Stufenlose Drehzahlregulierung
- ▶ Geringes Gewicht und kompakte Bauform



Modell		ST Mini PRO
Art.-Nr.		2406300
€ zzgl. USt.		72,50

Technische Daten		
Spannzange	mm	6
Luftbedarf Ø, ca.	l/min	84
Arbeitsdruck	bar	6,3
Leerlaufdrehzahl	min ⁻¹	25.000
Anschluss	"	1/4
Abmessungen (L x B x H) ca.	mm	115 x 66 x 36
Gewicht ca.	kg	0,3
Lieferumfang		> Bedienwerkzeug > Stecknippel mit Außengewinde 1/4"

Winkelstabschleifer WST Mini PRO – extra klein und handlich

- ▶ Zum Schleifen, Entgraten, Fräsen und Gravieren
- ▶ Für verschiedene Karosserie-Reinigungsarbeiten
- ▶ Innovatives 5-Lamellen-Konzept für noch mehr Leistung als herkömmliche Antriebe
- ▶ Hohe Zuverlässigkeit und kontinuierlicher Betrieb
- ▶ Für schwer zugängliche Stellen
- ▶ Für Arbeiten in beengten Platzverhältnissen
- ▶ Betätigungshebel mit Sicherheitsarretierung



Modell		WST Mini PRO
Art.-Nr.		2406305
€ zzgl. USt.		109,90

Technische Daten		
Spannzange	mm	6
Luftbedarf Ø, ca.	l/min	84
Arbeitsdruck	bar	6,3
Leerlaufdrehzahl	min ⁻¹	18.000
Anschluss	"	1/4
Abmessungen (L x B x H) ca.	mm	162 x 66 x 69
Gewicht ca.	kg	0,4
Lieferumfang		> Bedienwerkzeug > Spannzange 6 mm > Stecknippel mit Außengewinde 1/4"

Stabschleifer ST XXL Mini PRO – extra handlich, mit langer Bauform

- ▶ Zum Schleifen, Entgraten, Fräsen und Gravieren
- ▶ Innovatives 5-Lamellen-Konzept für noch mehr Leistung als herkömmliche Antriebe
- ▶ Hohe Zuverlässigkeit und kontinuierlicher Betrieb
- ▶ Betätigungshebel mit Sicherheitsarretierung
- ▶ Für schwer zugängliche Stellen
- ▶ Für Arbeiten in beengten Platzverhältnissen



Modell		ST XXL Mini PRO
Art.-Nr.		2406302
€ zzgl. USt.		110,90

Technische Daten		
Spannzange	mm	6
Druckluftschlauch Länge	m	2
Druckluftschlauch ID	mm	10
Leerlaufdrehzahl	min ⁻¹	25.000
Anschlussgewinde	"	1/4
durchschn. Luftbedarf ca.	l/min	84
Arbeitsdruck	bar	6,3
Abmessungen (L x B x H) ca.	mm	241 x 66 x 36
Gewicht ca.	kg	0,6
Lieferumfang		> Bedienwerkzeug > Spannzange 6 mm > Stecknippel mit Außengewinde 1/4"

Spannzange 3mm für MINI-Stabschleifer

- ▶ Für ST Mini PRO, WST Mini PRO und ST XXL Mini PRO

Modell	Spannzange
Art.-Nr.	2403151
€ zzgl. USt.	5,20

Spezialöl für Kolbenkompressoren

- ▶ Schützt vor vorzeitigem Verschleiß und Korrosion
- ▶ Mischbar mit anderen Ölen gleicher Qualifikation
- ▶ Verbessertes Viskositäts-Temperaturverhalten
- ▶ 20W-30 für Kolbenkompressoren
- ▶ RSX 100 für Rotal-Kolbenkompressoren



Modell	Mineralöl 20W-30 1l	Mineralöl 20W-30 5l	Spezialöl RSX 100 1l
Inhalt	1.000 ml	5.000 ml	1.000 ml
Art.-Nr.	2500012	2500015	2500017
€ zzgl. USt.	11,90	49,90	0,00

Spezialöl für Druckluftwerkzeuge

- ▶ Für Schlagschrauber, Blechnippel, Schleifer, Bohrmaschinen, Klammergeräte, Meißel etc.
- ▶ Schützt vor vorzeitigem Verschleiß und verhindert Korrosion
- ▶ Verbessertes Viskositäts-Temperaturverhalten



Modell	250 ml	1.000 ml
Art.-Nr.	2500010	2500011
€ zzgl. USt.	11,90	12,50

Stabschleifer

- Zum Schleifen, Polieren, Entgraten, Fräsen und Gravieren
- Stufenlose Drehzahlregulierung
- Geringes Gewicht und kompakte Bauform

Winkel-Stabschleifer WST VS PRO

- Um 90° abgewinkelte Ausführung, für Arbeiten in beengten Platzverhältnissen

STUFENLOSE
DREHZAHREGULIERUNG



Modell	WST VS PRO	
Art.-Nr.	2403260	
€ zzgl. USt.	105,50	

Technische Daten

Spannzange	mm	6
Luftbedarf Ø, ca.	l/Hub	120
Arbeitsdruck	bar	6,2
Leerlaufdrehzahl	min ⁻¹	20.000
Abmessungen (L x B x H) ca.	mm	166 x 44 x 83
Gewicht ca.	kg	0,6

Lieferumfang

- › Stecknippel Messing mit Außengewinde 1/4"
- › Spannzangen 3 / 6 mm

Winkel-Stabschleifer WST 115 VS PRO

- Um 115° abgewinkelte Ausführung, für Arbeiten in beengten Platzverhältnissen

STUFENLOSE
DREHZAHREGULIERUNG



Modell	WST 115 VS PRO	
Art.-Nr.	2403275	
€ zzgl. USt.	109,00	

Technische Daten

Spannzange	mm	6
Luftbedarf Ø, ca.	l/Hub	120
Arbeitsdruck	bar	6,2
Leerlaufdrehzahl	min ⁻¹	20.000
Abmessungen (L x B x H) ca.	mm	193 x 50 x 83
Gewicht ca.	kg	0,6

Lieferumfang

- › Stecknippel Messing mit Außengewinde 1/4"
- › Spannzangen 3 / 6 mm

Stabschleifer-Set ST VS PRO

- Gerade Ausführung, für Arbeiten in beengten Platzverhältnissen

STUFENLOSE
DREHZAHREGULIERUNG



ST VS PRO SET

Modell	ST VS PRO	ST VS PRO SET
Art.-Nr.	2403265	2403266
€ zzgl. USt.	84,50	102,90

Technische Daten

Spannzange	mm	6	6
Luftbedarf Ø, ca.	l/Hub	120	120
Arbeitsdruck	bar	6,2	6,2
Leerlaufdrehzahl	min ⁻¹	25.000	25.000
Abmessungen (L x B x H) ca.	mm	176 x 42 x 70	176 x 42 x 70
Gewicht ca.	kg	0,5	0,5

Lieferumfang

- › Stecknippel Messing mit Außengewinde 1/4"
- › Spannzangen 3 / 6 mm
- › je fünf Schleifstifte mit 3 und 6 mm Schaft

Stabschleifer ST XL VS PRO

- Gerade Ausführung mit langem Schaft, für Arbeiten in tief liegenden Bereichen

STUFENLOSE
DREHZAHREGULIERUNG



Modell	ST XL VS PRO	
Art.-Nr.	2403270	
€ zzgl. USt.	101,90	

Technische Daten

Spannzange	mm	6
Luftbedarf Ø, ca.	l/Hub	120
Arbeitsdruck	bar	6,2
Leerlaufdrehzahl	min ⁻¹	25.000
Abmessungen (L x B x H) ca.	mm	274 x 43 x 70
Gewicht ca.	kg	0,7

Lieferumfang

- › Stecknippel Messing mit Außengewinde 1/4"
- › Spannzangen 3 / 6 mm

Bandschleifer BS-C 10 PRO VS

- ▶ Um 360 Grad schwenkbarer Schleifarm für schwer zugängliche Stellen
- ▶ Stufenlose Drehzahlregulierung mittels Drehregler
- ▶ Automatische Schleifbandspannvorrichtung
- ▶ Kälteisolierendes Gehäuse für angenehmes Arbeiten



Modell	BS-C 10 PRO VS		Lieferumfang: ▶ Je ein Schleifband K40 / K60 / K80 ▶ Stecknippel Messing mit Außengewinde 1/4"
Art.-Nr.	2403770		
€ zzgl. USt.	199,00		
Technische Daten			
Schleifbandlänge	mm	330	
Schleifbandbreite	mm	10	
Leerlaufdrehzahl	min ⁻¹	18000	
Luftbedarf ca.	l/min	400	
Arbeitsdruck	bar	6	
Gewicht ca.	kg	0,8	

Schleifbänder 10 x 330 mm	VE	Art.-Nr.	€ zzgl. USt.
Schleifband Korn 80	5	2403785	21,50 / VPE
Schleifband Korn 100	5	2403786	21,50 / VPE
Schleifband Korn 120	5	2403787	21,50 / VPE
Schleifband Korn 180	5	2403789	21,50 / VPE

Bandschleifer BS-C 20 PRO VS

- ▶ Um 360 Grad schwenkbarer Schleifarm für schwer zugängliche Stellen
- ▶ Stufenlose Drehzahlregulierung mittels Drehregler
- ▶ Automatische Schleifbandspannvorrichtung
- ▶ Kälteisolierendes Gehäuse für angenehmes Arbeiten



Modell	BS-C 20 PRO VS		Lieferumfang: ▶ Je ein Schleifband K40 / K60 / K80 ▶ Stecknippel Messing mit Außengewinde 1/4"
Art.-Nr.	2403780		
€ zzgl. USt.	249,00		
Technische Daten			
Schleifbandlänge	mm	520	
Schleifbandbreite	mm	20	
Leerlaufdrehzahl	min ⁻¹	18000	
Luftbedarf ca.	l/min	400	
Arbeitsdruck	bar	6	
Gewicht ca.	kg	1	

Schleifbänder 20 x 520 mm	VE	Art.-Nr.	€ zzgl. USt.
Schleifband Korn 80	5	2403790	24,50 / VPE
Schleifband Korn 100	5	2403791	24,50 / VPE
Schleifband Korn 120	5	2403792	24,50 / VPE
Schleifband Korn 180	5	2403794	24,50 / VPE

Bandschleifer BS-C 10 PRO 15 VS

- ▶ Um 360 Grad schwenkbarer Schleifarm für schwer zugängliche Stellen
- ▶ Schleifbandneigung von 15° für komfortable Handhabung
- ▶ Stufenlose Drehzahlregulierung mittels Drehregler
- ▶ Automatische Schleifbandspannvorrichtung
- ▶ Kälteisolierendes Gehäuse für angenehmes Arbeiten



Modell	BS-C 10 PRO 15 VS		Lieferumfang: ▶ Je ein Schleifband K40 / K60 / K80 ▶ Stecknippel Messing mit Außengewinde 1/4"
Art.-Nr.	2403730		
€ zzgl. USt.	199,00		
Technische Daten			
Schleifbandlänge	mm	330	
Schleifbandbreite	mm	10	
Leerlaufdrehzahl	min ⁻¹	18000	
Luftbedarf ca.	l/min	400	
Arbeitsdruck	bar	6	
Gewicht ca.	kg	0,8	

Schleifbänder 10 x 330 mm	VE	Art.-Nr.	€ zzgl. USt.
Schleifband Korn 80	5	2403785	21,50 / VPE
Schleifband Korn 100	5	2403786	21,50 / VPE
Schleifband Korn 120	5	2403787	21,50 / VPE
Schleifband Korn 180	5	2403789	21,50 / VPE

Bandschleifer BS-C 20 PRO 15 VS

- ▶ Um 360 Grad schwenkbarer Schleifarm für schwer zugängliche Stellen
- ▶ Schleifbandneigung von 15° für komfortable Handhabung
- ▶ Stufenlose Drehzahlregulierung mittels Drehregler
- ▶ Automatische Schleifbandspannvorrichtung
- ▶ Kälteisolierendes Gehäuse für angenehmes Arbeiten

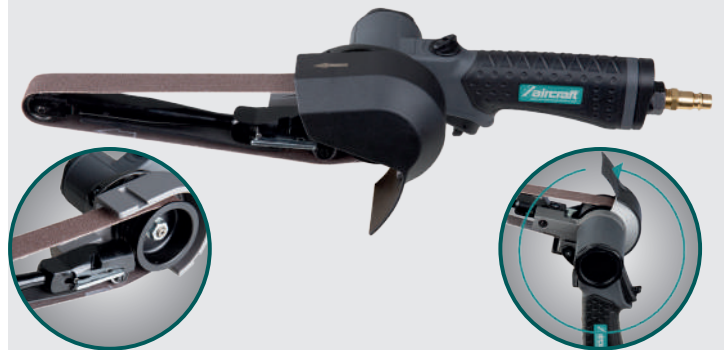

Modell	BS-C 20 PRO 15 VS		Lieferumfang: ▶ Je ein Schleifband K40 / K60 / K80 ▶ Stecknippel Messing mit Außengewinde 1/4"
Art.-Nr.	2403740		
€ zzgl. USt.	255,00		
Technische Daten			
Schleifbandlänge	mm	520	
Schleifbandbreite	mm	20	
Leerlaufdrehzahl	min ⁻¹	18000	
Luftbedarf ca.	l/min	400	
Arbeitsdruck	bar	6	
Gewicht ca.	kg	1	

Schleifbänder 20 x 520 mm	VE	Art.-Nr.	€ zzgl. USt.
Schleifband Korn 80	10	2403790	24,50 / VPE
Schleifband Korn 100	10	2403791	24,50 / VPE
Schleifband Korn 120	10	2403792	24,50 / VPE
Schleifband Korn 180	10	2403794	24,50 / VPE

KAROSSERIEWERKZEUGE



Druckluftwerkzeuge zum Trennen, Schneiden und Stanzen

▶ Mit Komposit-Gehäuse aus schlagfestem Kunststoff für geringes Gewicht

▶ Mit ergonomisch geformtem Griff, kälteisolierend und vibrationsarm

Blechnippler BN PRO

- ▶ Zum Schneiden und Ausformen im Karosserie- und Modellbau
- ▶ Für engen Schnittradius, auch in gewelltem Material
- ▶ Für bis zu 1,6 mm Aluminium und 1,2 mm Blech



Modell		BN PRO
Art.-Nr.		2404550
€ zzgl. USt.		102,90

Technische Daten		
Luftbedarf ca.	l/min	300
Hubzahl	min ⁻¹	2.600
Schnittbreite	mm	5
Arbeitsdruck	bar	6,3
Anschluss	"	1/4
Gewicht ca.	kg	1,1

Blechscherer BS Komposit PRO

- ▶ Für bis zu 1,6 mm Aluminium und 1,2 mm Blech



Schneidet beidseitig ohne das Material zu verbiegen

Modell		BS Komposit PRO
Art.-Nr.		2404450
€ zzgl. USt.		105,00

Technische Daten		
Luftbedarf ca.	l/min	420
Hubzahl	min ⁻¹	2.600
Schnittbreite	mm	5
Arbeitsdruck	bar	6,3
Anschluss	"	1/4
Gewicht ca.	kg	1,3

Loch- und Absetzgerät 2 in 1 LAG PRO

- ▶ Zum Fügen von Blechen z. B. im Karosseriebereich
- ▶ Für bis zu 1,2 mm Aluminium und Blech
- ▶ Stanzt pneumatisch-hydraulisch 5 mm Löcher z. B. zum Punktschweißen



Modell		LAG PRO
Art.-Nr.		2404800
€ zzgl. USt.		119,00

Technische Daten		
Luftbedarf ca.	l/Hub	0,8
Schnittbreite	mm	5
Arbeitsdruck	bar	6,3
Anschluss	"	1/4
Gewicht ca.	kg	1,5

Spezialschneider SZ PRO

- ▶ Zum Herausschneiden von Autoscheiben / Klebeverbindungen
- ▶ Mit Sicherheitshebel gegen unbeabsichtigtes Einschalten
- ▶ Sehr leise, durch serienmäßigen Abluftschlauch
- ▶ Auch einsetzbar mit Schleifplatten, Diamantscheiben, Schabern



Modell		SZ PRO
Art.-Nr.		2404850
€ zzgl. USt.		199,00

Technische Daten		
Luftbedarf ca.	l/min	280
Hubzahl	min ⁻¹	20.000
Arbeitsdruck	bar	6,3
Anschluss	"	1/4
Gewicht ca.	kg	0,8

Lieferumfang im Koffer:

- ▶ Klinge 37 mm gerade Standard
- ▶ Klinge 47 mm gerade abgesetzt
- ▶ Klinge 48 mm gebogen abgesetzt

Zubehör	Art.-Nr.	€ zzgl. USt.
Klinge 37 mm gerade Standard	2404853	13,50
Klinge 47 mm gerade abgesetzt	2404851	13,50
Klinge 48 mm gebogen abgesetzt	2404852	13,50

Zubehör SZ PRO



Zubehör	Art.-Nr.	€ zzgl. USt.
Klinge 8 mm abgesetzt mit Schneide	2404865	14,99
Klinge 18 mm U-Form gebogen	2404861	22,90
Klinge 24 mm U-Form	2404868	22,90
Klinge 35 mm gerade gezahnt	2404866	18,19
Klinge 36 mm U-Form gebogen	2404862	30,90
Klinge 90 mm U-Form gebogen	2404864	0,00
Sägeblatt gerade 40 x 33,5 mm 18TPI	2404874	4,79
Sägeblatt konisch 40 x 65 mm 14TPI	2404876	9,10
Sägeblatt Kreisform 81 mm 20TPI	2404870	5,09
Sägeblatt segmentiert 81 mm 20TPI	2404872	4,40
Montagesatz für Schleifschuh	2404881	2,55
Schleifschuh Deltaform mit Klettverschluss	2404880	9,50
Schleifpapier Deltaform mit Klettverschluss K40	2404882	1,50
Schleifpapier Deltaform mit Klettverschluss K80	2404884	1,50
Schleifpapier Deltaform mit Klettverschluss K120	2404886	1,50

Universalsäge/-feile USF PRO

- ▶ Kombigerät für Kfz-Betriebe, Reparaturbetriebe, Karosseriebetriebe, Metallbetriebe und Blechbearbeitung
- ▶ Geringes Gewicht für handliches Arbeiten
- ▶ Sichere Führung durch Anschlagbügel
- ▶ Kälteschutz durch gummierten Handgriff
- ▶ Abluftführung über den Handgriff nach hinten



Modell	USF PRO	
Art.-Nr.	2404630	
€ zzgl. USt.	77,50	
Technische Daten		
Luftbedarf ca.	l/min	200 l
Hubzahl	min ⁻¹	5.000
Hublänge	mm	10
Schnittstärke in Blech	mm	1,6
Arbeitsdruck	bar	6,3
Anschluss	"	1/4
Gewicht ca.	kg	0,8

Zubehör:
Feilenset 5-teilig,
Art.-Nr. 2404650:
▶ Rundfeile, Halbgrundfeile,
Dreikantfeile, Flachfeile,
Vierkantfeile

Zubehör	VE	Art.-Nr.	€ zzgl. USt.
Feilenset 5-teilig, FS5, 5mm-Schaft	1	2404650	17,90
Bi-Metall-Sägeblätter KS Zt 18	3	2404608	7,90 / VE
Bi-Metall-Sägeblätter KS Zt 24	3	2404610	7,90 / VE
Bi-Metall-Sägeblätter KS Zt 34	3	2404614	7,90 / VE

Universalsäge US-C PRO

- ▶ Gummierter, ergonomisch geformter Griff
- ▶ Kälteisolierend und rutschhemmend und vibrationsdämpfend
- ▶ Geringes Gewicht wegen des Komposit-Gehäuses aus schlagfestem Kunststoff
- ▶ Sehr gute Beweglichkeit dank drehbarem Druckluftanschluss



Modell	US-C PRO	
Art.-Nr.	2404670	
€ zzgl. USt.	225,00	
Technische Daten		
Luftbedarf ca.	l/min	133
Hubzahl	min ⁻¹	9.500
Arbeitshub	mm	10
Arbeitsdruck	bar	6,2
Anschluss	"	1/4
Gewicht ca.	mm	0,5

Zubehör	VE	Art.-Nr.	€ zzgl. USt.
Bi-Metall-Sägeblätter KS Zt 18	3	2404608	7,90 / VE
Bi-Metall-Sägeblätter KS Zt 24	3	2404610	7,90 / VE
Bi-Metall-Sägeblätter KS Zt 34	3	2404614	7,90 / VE

Mini-Universalsäge/-feile USF mini

- ▶ Handliche Universalsäge/-feile für Einsätze in beengten Arbeitsbereichen
- ▶ Zum Schneiden von z.B. Kunststoffen, Holz, Aluminium und Plexiglas
- ▶ Ideal für Kfz-Betriebe, Reparaturbetriebe, Karosseriebetriebe, Metallbetriebe und Blechbearbeitung
- ▶ Geringes Gewicht für handliches Arbeiten
- ▶ Sichere Führung durch Anschlagbügel
- ▶ Abluftführung über den Handgriff nach hinten
- ▶ Sehr geräuscharm, inkl. Silence Abgangsschlauch
- ▶ Sichere Führung durch Anschlagbügel
- ▶ Mit Sicherheitshebel gegen unbeabsichtigtes Einschalten
- ▶ Mit Komposit-Gehäuse aus schlagfestem Kunststoff für geringes Gewicht
- ▶ Kälteschutz durch gummierten Handgriff



Modell	USF mini	
Art.-Nr.	2404640	
€ zzgl. USt.	189,90	
Technische Daten		
Luftbedarf	ca. 200 l/min	
Hubzahl	7.500 min ⁻¹	
Hublänge	10 mm	
Schnittstärke in Blech	1,2 mm	
Arbeitsdruck	6,3 bar	
Anschluss	1/4"	
Gewicht ca.	0,5 kg	

Lieferumfang:
▶ Bi-Metallsägeblatt ZT 18
▶ Bi-Metallsägeblatt ZT 24
▶ Flachfeile
▶ Dreiecksfeile
▶ Rundfeile
▶ halbrunde Feile



Zubehör	VE	Art.-Nr.	€ zzgl. USt.
Feilenset 4-teilig, FS5, 4mm-Schaft	1	2404645	29,00
Bi-Metall-Sägeblätter KS Zt 18	3	2404608	7,90 / VE
Bi-Metall-Sägeblätter KS Zt 24	3	2404610	7,90 / VE
Bi-Metall-Sägeblätter KS Zt 34	3	2404614	7,90 / VE

Druckluft-Beulenhämmer DBH

- ▶ Druckluft-Beulenhämmer zum Ausbeulen von Karosserien
- ▶ Ideal für die Karosserie-Instandsetzung
- ▶ Ansaugung an der Karosserie durch Unterdruck nach Anschluss an Druckluftsystem
- ▶ Ausbeulen durch leichte Betätigung des Schlaghammers



Lieferumfang:
▶ Auswechselbarer Saugknopf Ø 60 mm
▶ Auswechselbarer Saugknopf Ø 120 mm
▶ Auswechselbarer Saugknopf Ø 150 mm
▶ Zuführungsschlauch mit Kugelhahn

Modell	DBH	
Art.-Nr.	2402700	
€ zzgl. USt.	235,00	

Technische Daten		
Luftbedarf	ca. 250 l/min	
Anschluss	1/4"	
Gewicht ca.	1,4kg	



NIETGERÄTE



Nietgeräte-Set NGS

- ▶ Im praktischen Kunststoffkoffer
- ▶ Im Kfz-Bereich, Lüftungs- und Fassadenbau, Schaltschrankbau etc.
- ▶ Der Einsatz unterschiedlicher Nietaufnahmen erlaubt die Verarbeitung aller handelsüblichen Niete
- ▶ Die Nietstifte werden im Auffangbehälter gesammelt
- ▶ Für Nietdurchmesser von 2,4 mm bis 4,8 mm

Lieferumfang:

- ▶ 1 Satz Mundstücke
- ▶ 1 Satz Montageschlüssel
- ▶ 1 Flasche Hydrauliköl
- ▶ 1 Sortiment Ersatzteile

Modell		NGS
Art.-Nr.		2404700
€ zzgl. USt.		205,00
Technische Daten		
Luftbedarf	l/Hub	0,8
Arbeitsdruck	bar	6
Anschluss	"	1/4
Gewicht ca.	kg	1,7



Nietgeräte-Set NGS 2in1

- ▶ Für die Verarbeitung von Blindnieten im Kfz-Bereich, Lüftungs- und Fassadenbau, Schaltschrankbau, usw.
- ▶ Unterschiedliche Nietaufnahmen erlauben die Verarbeitung aller handelsüblichen Nietgrößen
- ▶ Zwei in einem: Standard- und Vakuum-Betrieb möglich
- ▶ Vakuum-Betrieb: Einfaches Positionieren der Niete, während diese durch Unterdruck gehalten wird
- ▶ Sauberes und schnelles Arbeiten: Nietstifte werden im Vakuumtrieb in den Auffangbehälter gesogen
- ▶ Geringerer Druckluftverbrauch durch Doppelnutzung der Druckluft beim Setzen der Niete und Absaugen des Nietstifts
- ▶ Lieferumfang enthält praktischen Kunststoffkoffer mit umfangreichem Zubehör



Modell		NGS 2in1
Art.-Nr.		2404710
€ zzgl. USt.		365,00
Technische Daten		
Nietdurchmesser min.	mm	2,4
Nietdurchmesser max.	mm	4,8
Luftbedarf ca.	l/Hub	0,88
Arbeitsdruck	bar	6
Vibration	m/s ²	2,05
Abmessungen (L x B x H) ca.	mm	260 x 79 x 273
Gewicht ca.	kg	1,5

Lieferumfang im Kofferset:

- ▶ Je 1 Mundstück 2,4 / 3,2 / 4,0 / 4,8 mm
- ▶ Je 15 Blindnieten 2,4 / 3,2 / 4,0 / 4,8 mm
- ▶ Auffangbehälter
- ▶ 2 Montageschlüssel
- ▶ Öl-Nachfüllbehälter
- ▶ Stecknippel Messing mit Außengewinde 1/4"
- ▶ Universalgelenk
- ▶ Verschiedene Kleinteile

Nietgerät NGL

- ▶ Für die Verarbeitung von Blindnieten im Kfz-Bereich, Lüftungs- und Fassadenbau, Schaltschrankbau, usw.
- ▶ Unterschiedliche Nietaufnahmen erlauben die Verarbeitung aller handelsüblichen Nietgrößen
- ▶ Sauberes und schnelles Arbeiten: Nietstifte werden in den Auffangbehälter gesogen

Lieferumfang im Kofferset:

- ▶ Je ein Mundstück 2,4/3,2/4/4,8/5,6/6,4 mm
- ▶ Spannzangenklemmung
- ▶ Spannzange
- ▶ Distanzstück für Mundstück 2,4mm
- ▶ 2 Schraubenschlüssel
- ▶ Stecknippel Messing mit Außengewinde 1/4"

Modell		NGL
Art.-Nr.		2404720
€ zzgl. USt.		375,00

Technische Daten

Nietdurchmesser min.	mm	2,4
Nietdurchmesser max.	mm	6,4
Luftbedarf ca.	l/Hub	0,99
Arbeitsdruck	bar	6
Vibration	m/s ²	2,3
Schalldruckpegel Lp	dB(A)	84,9
Schalleistungspegel Lw	dB(A)	95,9
Abmessungen (L x B x H) ca.	mm	182 x 115 x 322
Gewicht ca.	kg	2



LACKIEREN



Air-Brush-Set und Lackierpistolen

- ▶ Air-Brush Komplet-Set für Profis und anspruchsvolle Amateure
- ▶ Professionelle Farbspritzpistolen in Standard-

- und HVLP-Ausführung
- ▶ Für perfekte Lackierergebnisse im Kfz- oder Holzbereich

- ▶ Zielgenauer, gleichmäßiger und hoher Farbauftrag

Air-Brush-Set AS

- ▶ Praktische Einhandbedienung zur Farb- und Luftmengenregulierung
- ▶ Mit Farbbehälter 22 ccm, 50 ccm aus Glas und 5 ccm aus Metall
- ▶ Mit Anschluss Schlauch 2 m
- ▶ Mit Pistolenhalter
- ▶ Mit 1/4" Anschlussreduziernippel und Gabelschlüssel
- ▶ Arbeitsdruck: 2,1 bar



Modell	Air-Brush-Set AS
Art.-Nr.	2101050
€ zzgl. USt.	72,50

Technische Daten	
Gewicht ca.	0,16 kg



Zubehör	Art.-Nr.	€ zzgl. USt.
Ersatzdüsenatz 0,3 mm	2101052	19,50

Dekorpistole ES-2

- ▶ Einstellbare Rund- und Breitstrahldüse 0,5 mm
- ▶ Mit Farbmengenregulierung
- ▶ Vielseitig einsetzbar für KFZ Reparatur und Modellbau



Modell	ES-2
Art.-Nr.	2101270
€ zzgl. USt.	23,90

Ersatz-Fließbecher

Zubehör	Art.-Nr.	€ zzgl. USt.
Düsenatz 0,5 mm für ES	2101265	8,09
Ersatz-Fließbecher für ES	2101261	5,90

Wandhalter für Farbspritzpistole

- ▶ Magnetisch
- ▶ Stets griffbereite Farbspritzpistole



Modell	Wandhalter
Art.-Nr.	2101010
€ zzgl. USt.	18,90

Technische Daten	
Haltekraft	4 kg

HVLP Farbspritzpistolen

- ▶ Niederdruck Spritzpistole HVLP System; niedriger Zerstäubungsdruck vermindert Rückprall und Spritznebel
- ▶ Reduzierter Luftbedarf

- ▶ Reduzierter Lackverbrauch
- ▶ Effektiverer Materialauftrag
- ▶ Reduziert Entsorgungskosten für Overspray und Filter



Form der Zerstäubung

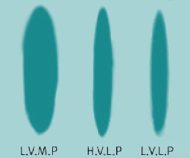

Farbspritzpistole SD

- ▶ Für den universellen Einsatz
- ▶ Stufenlos einstellbar für Rund- und Flachstrahl
- ▶ Mit Farbmengenregulierung
- ▶ Kunststofffließbecher 0,5 l



Modell	SD
Art.-Nr.	2101400
€ zzgl. USt.	19,90

Technische Daten		
Kunststofffließbecher	ml	500
Düse	mm	1,5
Arbeitsdruck	bar	3,0 - 4,5
Luftbedarf	l	100 - 200
Gewicht ca.	kg	0,5

Zubehör	Art.-Nr.	€ zzgl. USt.
Düsenatz 1,5 mm für SD	2101415	9,90
Düsenatz 2,0 mm für SD	2101420	9,90
Düsenatz 2,5 mm für SD	2101425	9,90
Ersatz-Fließbecher für SD	2101401	7,90

Farbspritzpistole HVLP-2 PRO

- ▶ Für den professionellen Einsatz
- ▶ Stufenlos einstellbar für Rund- und Breitstrahl
- ▶ Mit stufenloser Farbmengenregulierung und Luftmengenregulierung
- ▶ Im praktischen Aufbewahrungskoffern mit Verschleißteileset, Inline-Druckregler und drei Lackfiltern



Reparatur-Set HVLP-2 PRO

Modell	HVLP-2 PRO
Art.-Nr.	2101740
€ zzgl. USt.	235,00

Technische Daten		
Kunststofffließbecher	ml	680
Düse	mm	1,5
Arbeitsdruck	bar	2 - 2,5
Luftbedarf	l/min	220 - 260
Gewicht ca.	kg	0,547

Zubehör	Art.-Nr.	€ zzgl. USt.
Düsenatz 1,3 mm	2101750	79,90
Düsenatz 1,5 mm	2101751	79,90
Düsenatz 1,7 mm	2101752	79,90
Düsenatz 1,9 mm	2101753	79,90
Düsenatz 2,2 mm	2101754	79,90
Ersatz-Fließbecher	2101760	38,90
Lackfilter (VE 10 Stk.)	2101703	23,25
Reparaturset	2101761	12,95

Lackfilter (VE 10)

Farbspritzpistole PJ HVLP

- ▶ Für den hochwertigen Einsatz
- ▶ Mit stufenloser Farb- und Luftmengenregulierung
- ▶ Kunststofffließbecher mit Tropfsperre
- ▶ Mit Lacksieb



Modell		PJ HVLP
Art.-Nr.		2101600
€ zzgl. USt.		59,00

Technische Daten		
Kunststofffließbecher	ml	750
Düse	mm	1,4
Arbeitsdruck	bar	3,5 - 4
Luftbedarf	l	150 - 200
Gewicht ca.	kg	0,7

Zubehör	Art.-Nr.	€ zzgl. USt.
Düsensatz 1,4 mm	2101614	29,90
Düsensatz 1,7 mm	2101617	29,90
Düsensatz 2,0 mm	2101620	29,90
Düsensatz 2,2 mm	2101622	29,90
Ersatz-Fließbecher 0,75 l	2101601	9,90
Lackfilter	2101602	13,90

Inline Druckregler mit Manometer

- ▶ Zum genauen Regeln des Luftdrucks direkt an der Pistole



Modell	Druckregler
Art.-Nr.	2101910
€ zzgl. USt.	45,29

Technische Daten	
Gewinde: Eingang	1/4" IG
Gewinde: Ausgang	1/4" AG
Max. Eingangsdruck	12 bar
Regelbereich	0,5 – 10 bar

Inline Wasserabscheider

- ▶ Zum direkten Pistolenanschluss
- ▶ Trockene Luft auch bei langen Leitungen



Modell	Wasserabscheider
Art.-Nr.	2311900
€ zzgl. USt.	12,65

Technische Daten	
Gewinde: Eingang	1/4" IG
Gewinde: Ausgang	1/4" AG

Farbspritzpistolen FSP S1 HVLP / FSP S1 LVMP

FSP S1 HVLP

- ▶ Gut geeignet zum Auftragen von KFZ-Lacken, Maler-Farben oder Lasuren
- ▶ Stufenlos einstellbar für Rund- und Breitstrahl
- ▶ Das HVLP-System arbeitet mit großem Luftvolumen und erzeugt einen niedrigen Luftdruck in der Pistole
- ▶ Verminderter Rückprall und Spritznebel aufgrund des niedrigen Zerstäubungsdruckes
- ▶ Reduzierung des Lackverbrauchs
- ▶ Sehr effizienter Materialauftrag
- ▶ Reduzierung des „Overspray“ und somit des Lackabfalls
- ▶ Einsparung von Entsorgungskosten

FSP S1 LVMP

- ▶ Arbeitet mit geringem Luftvolumen und erzeugt einen mittleren Luftdruck in der Pistole
- ▶ Stufenlos einstellbar für Rund- und Breitstrahl
- ▶ Vorteile des LVMP-Systems: Liefert sehr feinen und effizienten Materialauftrag aufgrund hoher Zerstäubung

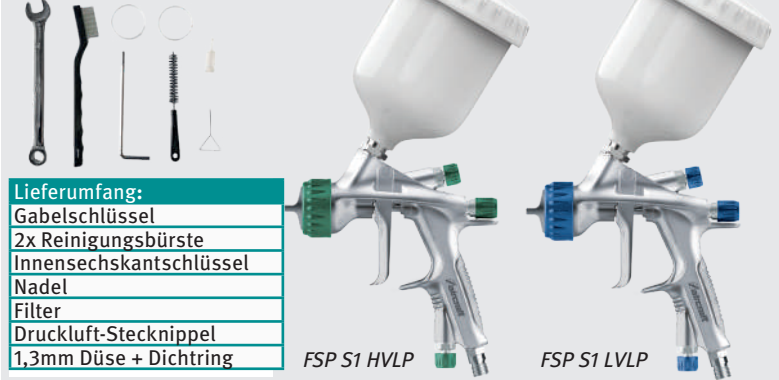

Lieferumfang:	
Gabelschlüssel	
2x Reinigungsbürste	
Innensechskantschlüssel	
Nadel	
Filter	
Druckluft-Stecknippel	
1,3mm Düse + Dichtring	

Modell	FSP S1 HVLP	FSP S1 LVMP
Art.-Nr.	2101640	2101645
€ zzgl. USt.	126,00	126,00

Technische Daten		
Kunststofffließbecher	ml	600
Düse	mm	1,3
Empf. Lackierabstand	cm	17
Arbeitsdruck	bar	2
Luftbedarf	l/min	400 – 450
Gewicht ca.	kg	0,5

Zubehör für FSP S1 HVLP	Art.-Nr.	€ zzgl. USt.
① Düsensatz 1,3mm	2101650	49,90
① Düsensatz 1,4mm	2101651	49,90

Zubehör für FSP S1 LVMP	Art.-Nr.	€ zzgl. USt.
② Düsensatz 1,3mm	2101655	49,90
② Düsensatz 1,4mm	2101656	49,90

Zubehör	Art.-Nr.	€ zzgl. USt.
③ Ersatz-Fließbecher	2101652	23,90
④ Reperaturset	2101653	13,50
⑤ Filter-Set	2101654	4,90



Trichter-Spritzpistole TS PRO

- ▶ Zur Verarbeitung von Rau- und Faserputzen sowie auch Chips, Pailletten, Flock o.ä. Materialien mit nur einer Pistole
- ▶ Auch Bearbeitung von Decken- und Bodenbereichen durch 45° Winkel möglich
- ▶ Mini-Kugelhahn zur optimalen Anpassung der Luftmenge an die Materialstärke

Modell	TS PRO
Art.-Nr.	2101800
€ zzgl. USt.	180,00

Technische Daten		
Trichter Volumen	l	5
Düse	mm	4,5/6/8/15/18
Arbeitsdruck	bar	5
Luftbedarf	l/min	225
Gewicht ca.	kg	1,3
Abmessung ca.		250 x 235 x 475 mm

Lieferumfang TS PRO:	
3 x Düsen für Putze (Düsen-Ø 4,5/6,0/8,0 mm)	
2 x Düsen für Chips (Düsen-Ø 15/18 mm)	
45° Winkel	
Nadel für Chips	

Zubehör	Art.-Nr.	€ zzgl. USt.
Düse für Putze		
Ø 4,5 mm	2101801	7,69
Ø 6,0 mm	2101802	7,69
Ø 8,0 mm	2101803	8,39
Düse für Chips		
Ø 15 mm	2101804	12,00
Ø 18 mm	2101805	12,00
Kunststofftrichter 5 l	2101806	37,00



SAND- UND SODASTRAHLPISTOLEN



Sandstrahlpistolen

Sandstrahlpistole SPB

- ▶ Gehärtete Spezialdüse inkl. Saugbecher 1l



Modell		SPB
Art.-Nr.		2103100
€ zzgl. USt.		26,90

Technische Daten		
Arbeitsdruck	bar	4 - 8
Luftbedarf	l	250 - 300
Düsendurchmesser	mm	6
Gewicht ca.	kg	0,5



Ersatzdüse

Zubehör	Art.-Nr.	€ zzgl. USt.
Ersatzdüse	2103101	6,60

Sandstrahlpistole SPS

- ▶ Ermöglicht Ansaugen des Strahlgutes aus externen Behältern



Modell		SPS
Art.-Nr.		2103300
€ zzgl. USt.		26,90

Technische Daten		
Arbeitsdruck	bar	4 - 8
Luftbedarf	l/min	250 - 400
Düsendurchmesser	mm	6
Gewicht ca.	kg	0,5

Zubehör	Art.-Nr.	€ zzgl. USt.
Ersatzdüse	2103101	6,60

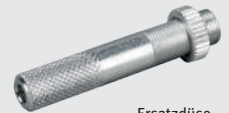

Ersatzdüse

Sandstrahlpistole SPS

- ▶ Für Strahlmittel bis 0,8 mm Körnung
- ▶ Mit Ansaugschlauch, Länge 170 cm, ID 18 mm / AD 24 mm

Lieferumfang:

- ▶ Gehärtete Strahldüse 6 mm



Modell		SPS PRO
Art.-Nr.		2103550
€ zzgl. USt.		66,50

Technische Daten		
Arbeitsdruck	bar	5 - 8
Luftbedarf	l/min	320 - 420
Düsendurchmesser	mm	6
Gewicht ca.	kg	1,2



Ersatzdüse gehärtet 6 mm



Zubehör	Art.-Nr.	€ zzgl. USt.
Ersatzdüse gehärtet 6 mm	2103551	16,50
Ersatzdüse gehärtet 8 mm	2103552	16,50

Sodastrahlpistole SSP 1

- ▶ Zum Reinigen und Entlacken ohne Beschädigungen
- ▶ Oberflächenschonendes Verfahren zum Entfernen von Lack oder Rost
- ▶ Ideal für schwer zugängliche Stellen
- ▶ Schonende Reinigung von Glas-, Kunststoff-, Holz und Gummimaterialien
- ▶ Als Strahlmittel wird NaHCO₃ (Natron) verwendet



Modell		SSP 1
Art.-Nr.		2103900
€ zzgl. USt.		51,90

Technische Daten		
Luftbedarf durchschnittlich	l/min	240
Luftbedarf max. unter Last	l/min	300
Arbeitsdruck	bar	2,1 - 6,5
Behältervolumen	ml	1000
Düsendurchmesser	mm	5
Geräuschpegel	dB(A)	80
Abmessungen (L x B x H) ca.	mm	285 x 95 x 180
Gewicht ca.	kg	0,6

KARTUSCHEN- & SILIKONPUPPENPISTOLEN



Kartuschen- und Silikonpuppenpistolen

Kartuschenpistole KP

- ▶ Für handelsübliche Kartuschen
- ▶ Mit Schnellentlüftung, kein Nachlaufen des Materials
- ▶ Funktioniert nur mit Kartusche
- ▶ Arbeitsdruck je nach Materialbeschaffenheit anpassen

Modell		KP
Art.-Nr.		2102250
€ zzgl. USt.		53,90

Technische Daten		
Luftbedarf	l/min	50
Kartuscheninhalt	ml	310
Arbeitsdruck	bar	ca. 1,5 - 2,5
Gewicht ca.	kg	0,5



Kartuschenpistole KP-R

- ▶ Für handelsübliche Kartuschen
- ▶ Mit Schnellentlüftung, kein Nachlaufen des Materials
- ▶ Stufenlose Regulierung für richtiges Dosieren des Materials
- ▶ Kartuschenbehälter ist drehbar

Modell		KP-R
Art.-Nr.		2102260
€ zzgl. USt.		139,00

Technische Daten		
Luftbedarf	l/min	60
Kartuscheninhalt	ml	310
Arbeitsdruck	bar	ca. 1,5 - 2,5
Gewicht ca.	kg	0,6

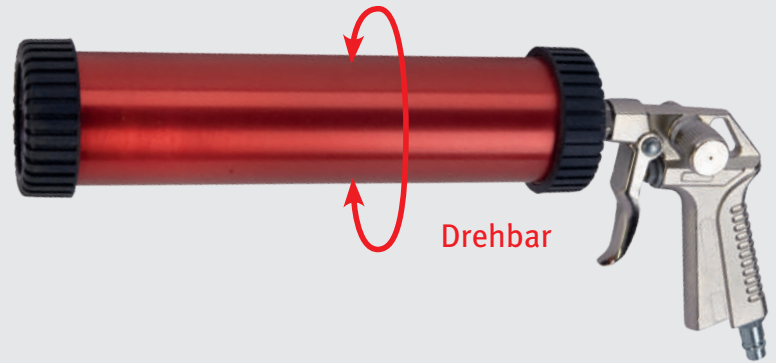

Kartuschenpistole KP PRO

- ▶ Für handelsübliche Kartuschen
- ▶ Mit Schnellentlüftung, kein Nachlaufen des Materials
- ▶ Stufenlos regulierbar

Modell		KP PRO
Art.-Nr.		2102270
€ zzgl. USt.		249,00

Technische Daten		
Luftbedarf	l/min	100
Kartuscheninhalt	ml	310
Arbeitsdruck	bar	8
Gewicht ca.	kg	1



Silikonpuppenpistole SP PRO

- ▶ Mit Schnellentlüftung, kein Nachlaufen des Materials
- ▶ Stufenlos regulierbar
- ▶ Für Materialbeutel bis 600 ml

Modell		SP PRO
Art.-Nr.		2102290
€ zzgl. USt.		279,00

Technische Daten		
Luftbedarf	l/min	100
Kartuscheninhalt	ml	600
Arbeitsdruck	bar	8
Gewicht ca.	kg	1,3



SPRÜH- UND REINIGUNGSPISTOLEN



Sprühpistole Alu SPA

- ▶ Zum Sprühen von Kaltreinigern, Reinigungsmitteln und Sprühölen
- ▶ Mit Bajonettverschluss



Modell	Alu SPA	
Art.-Nr.	2102200	
€ zzgl. USt.	19,90	

Technische Daten		
Aluminiumbehälter	ml	1000
Luftbedarf	l/min	200
Arbeitsdruck	bar	4-6
Gewicht ca.	kg	0,5

Zubehör	Art.-Nr.	€ zzgl. USt.
Ersatzdüse SPA	2102203	3,90

Sprühpistole SPK

- ▶ Zum Sprühen von Kaltreinigern, Reinigungsmitteln und Sprühölen
- ▶ Mit 360° schwenkbarem Sprührohr
- ▶ Mit Ø 3 mm Düse und verstellbarem Strahl



Zubehör	Art.-Nr.	€ zzgl. USt.
Kork-Dichtung	2103001	2,30

Modell	SPK	
Art.-Nr.	2103000	
€ zzgl. USt.	185,00	

Technische Daten		
Kunststoffbehälter	ml	700
Luftbedarf	l/min	160
Arbeitsdruck	bar	2 - 6
Gewicht ca.	kg	0,9

Reinigungspistole RP

- ▶ Reinigungspistole zur schnellen, schonenden und gründlichen Reinigung der unterschiedlichsten Materialien wie Stoffe, Glas, Metall, Kunststoff, Lackoberflächen...
- ▶ Düse der Sprühpistole mit Rotationsprinzip
- ▶ Feuchte und trockene Anwendung möglich
- ▶ Ultrafeine Mikrozerstäubung des Reinigungsmittels, daher bestmögliche Wirkung
- ▶ Reinigungsmittelmenge stufenlos regulierbar



Modell	RP	
Art.-Nr.	2102210	
€ zzgl. USt.	195,00	

Technische Daten		
Drehzahl	min ⁻¹	6.000
Tankvolumen	ml	900
Arbeitsdruck	bar	6,3
Luftbedarf	l/min	ca. 200
Gewicht ca.	kg	0,9

Trockenreinigungspistole TRP

- ▶ Reinigungspistole zum schnellen und gründlichen Lösen von Schmutz
- ▶ Starker Reinigungseffekt durch Rotationsdüse
- ▶ Luftmenge stufenlos regulierbar



Modell	TRP	
Art.-Nr.	2102215	
€ zzgl. USt.	85,50	

Technische Daten		
Rotationsdüse Drehzahl	min ⁻¹	6000
Anschlussgewinde		1/4"
Arbeitsdruck	bar	6
Luftbedarf	l/min	ca. 210
Gewicht ca.	kg	0,5

FETTPRESSEN & UNTERBODENSCHUTZPISTOLE



Fettpressen-Set FPS PRO

- ▶ Für handelsübliche 400 g DIN-Kartuschen oder auch Direktbefüllung
- ▶ Manuelle Ausführung: Fettförderung jeweils durch Betätigung des Abzugs
- ▶ Mit Düsenrohr, flexiblem Schlauch, Hydraulikmundstück
- ▶ 400 mm langer Anschlussschlauch für schwer zugängliche Stellen



Modell		FPS PRO
Art.-Nr.		2102230
€ zzgl. USt.		37,90

Technische Daten		
Luftbedarf	l/Hub	0,4
Arbeitsdruck	bar	2 - 8
Druckübersetzung		1:40
Gewicht ca.	kg	1,5

Fettpressen-Set FPS PRO

Automatik

- ▶ Für handelsübliche 400 g DIN-Kartuschen oder auch Direktbefüllung
- ▶ Automatik-Ausführung: Solange der Abzug gedrückt wird, wird Fett in Stößen herausgedrückt.
- ▶ 400 mm langer Anschlussschlauch für schwer zugängliche Stellen



Modell		FPS PRO Automatik
Art.-Nr.		2102240
€ zzgl. USt.		85,90

Technische Daten		
Luftbedarf	l/Hub	0,4
Arbeitsdruck	bar	2 - 8
Druckübersetzung		1:40
Gewicht ca.	kg	1,6

Fettpressen-Set FPS PRO D

- ▶ Für handelsübliche 400 g DIN-Kartuschen oder auch Direktbefüllung
- ▶ Automatik-Ausführung: Solange der Abzug gedrückt wird, wird Fett in Stößen herausgedrückt.
- ▶ 440 mm langer Anschlussschlauch für schwer zugängliche Stellen
- ▶ Für schwer erreichbare Schmierstellen kann der Behälter auch um 360° gedreht werden
- ▶ Mit Spezialentlüftungsventil: Versehentlich eingebrachte Luft kann über dieses Ventil einfach und rasch entfernt werden.



Modell		FPS PRO D
Art.-Nr.		2102245
€ zzgl. USt.		96,50

Technische Daten		
Luftbedarf	l/Hub	0,4
Arbeitsdruck	bar	2 - 8
Druckübersetzung		1:40
Gewicht ca.	kg	1,6

Schnellentlüftungsventil für Fettpressen

- ▶ Zum einfachen Entlüften von Fettpressen
- ▶ Für rasches störungsfreies Arbeiten



Modell	Art.-Nr.	€ zzgl. USt.
Schnellentlüftungsventil	2102247	10,30

Unterbodenschutzpistole UHP PRO

- ▶ Für Unterboden und Hohlraumversiegelung
- ▶ Mit dickem Steigrohr für dickflüssiges Material
- ▶ Für handelsübliche Dosen mit 40 mm Kordelgewinde



Modell		UHP PRO
Art.-Nr.		2104150
€ zzgl. USt.		19,90

Technische Daten		
Sprühschlauch	mm	550
Arbeitsdruck	bar	4 - 6
Luftbedarf	l	120 - 180
Gewicht ca.	kg	0,4

KLAMMERGERÄTE / NAGELGERÄTE



Klammergeräte / Kombigeräte

- ▶ Klammergeräte zum Befestigen von Folien, Stoffen, Leder, Wandverkleidungen, Isoliermaterialien

- ▶ Ideal auch für den Innenausbau, speziell zum Befestigen von Nut- und Federbrettern, Profilen, Leisten, Spanplatten etc.

- ▶ Mit gummiertem Griff, kälteisolierend, rutschsicher und vibrationsreduzierend
- ▶ Mit Unterladermagazin und Kontaktsicherung
- ▶ Im praktischen Kunststoffkoffer

Klammergerät KG 16 PRO

- ▶ Verwendbare Klammern von 6 mm – 16 mm Typ 80



Modell		KG 16 PRO
Art.-Nr.		2405401
€ zzgl. USt.		54,90

Technische Daten		
Luftbedarf	l/Schuss	0,5
Arbeitsdruck	bar	6 – 8
Passende Klammern		Typ 80
Gewicht ca.	kg	0,9

Klammergerät KG 32 PRO

- ▶ Profi-Klammergerät
- ▶ Verwendbare Klammern von 13 mm – 32 mm Typ 90
- ▶ Einstellbarer Abluftabgang



Modell		KG 32 PRO
Art.-Nr.		2405301
€ zzgl. USt.		58,90

Technische Daten		
Luftbedarf	l/Schuss	0,5
Arbeitsdruck	bar	6 – 8
Passende Klammern		Typ 90 L, MA
Gewicht ca.	kg	1,3

Nagel-Klammergerät

NKG 40/50 PRO

- ▶ Kombigerät mit einstellbarem Abluftabgang
- ▶ Verwendbare Klammern: 16 – 40 mm Typ 90
- ▶ Verwendbare Nägel: 15 – 50 mm Typ F



Modell		NKG 40/50 PRO
Art.-Nr.		2405501
€ zzgl. USt.		90,90

Technische Daten		
Luftbedarf	l/Schuss	0,6
Arbeitsdruck	bar	6
Passende Klammern		Typ 90
Passende Nägel		Typ F
Gewicht ca.	kg	1,6

Klammern Typ 80

- ▶ Rückenbreite: 12,8 mm
- ▶ Drahtstärke: 0,7 x 0,9 mm
- ▶ Verzinkter Draht ungeharzt

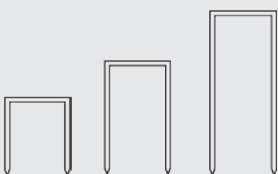

Klammern	VE	Art.-Nr.	€ zzgl. USt.
6 mm	5.000	2405406	7,19/VE
10 mm	5.000	2405410	7,49/VE
16 mm	5.000	2405416	9,09/VE

Klammern Typ 90

- ▶ Rückenbreite: 5,8 mm
- ▶ Drahtstärke: 1,05 x 1,27 mm
- ▶ Verzinkter Draht geharzt

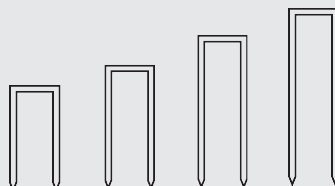

Klammern	VE	Art.-Nr.	€ zzgl. USt.
19 mm	5.000	2405319	17,90/VE
25 mm	5.000	2405325	22,50/VE
32 mm	5.000	2405332	26,90/VE
38 mm	5.000	2405338	31,50/VE

Klammern Typ N

- ▶ Rückenbreite: 10,8 mm
- ▶ Drahtstärke: 1,40 x 1,60 mm
- ▶ Verzinkter Draht geharzt



Klammern	VE	Art.-Nr.	€ zzgl. USt.
32 mm	10.000	2405632	85,50/VE
38 mm	10.000	2405638	97,90/VE
50 mm	10.000	2405650	125,00/VE

Klammergeräte / Nagelgeräte

- ▶ Mit einstellbarem Abluftabgang
- ▶ Zum Herstellen von Kästen, Einwegpaletten, Verschlägen, Rahmen, Trennwänden,

Gestellen, Schalungen und zum Befestigen von Gipsfaserplatten

- ▶ Mit gummiertem Griff, kälteisolierend, rutschsicher und vibrationsreduzierend
- ▶ Mit Unterladermagazin und Kontaktsicherung

Klammergerät KG 50 PRO

- ▶ Für Klammern 19-50 mm Typ N (Rückenbreite 10,8 mm)



Modell	KG 50 PRO	
Art.-Nr.	2405601	
€ zzgl. USt.	139,00	
Technische Daten		
Luftbedarf	l/Schuss	1,8
Arbeitsdruck	bar	6 – 8
Anschluss	“	1/4
Gewicht ca.	kg	3,1

Nagelgerät NG 90 PRO

- ▶ Für streifengebundene Nägel 55-90 mm mit einem Winkel von 34 Grad und einem Durchmesser von 2,87 mm, 3,05 mm und 3,33 mm



Modell	NG 90 PRO	
Art.-Nr.	2405905	
€ zzgl. USt.	249,00	
Technische Daten		
Luftbedarf	l/Schuss	4,8
Arbeitsdruck	bar	6
Anschluss	“	1/4
Gewicht ca.	kg	4,5

Nägel Typ RN

- ▶ streifengebunden 34°
- ▶ Stahldraht verzinkt und gehärtet

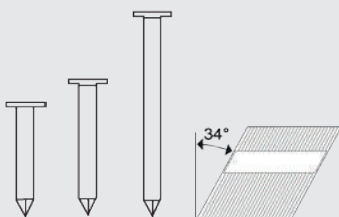

Nägel	VE	Art.-Nr.	€ zzgl. USt.
2,87 x 60 mm	3.000	2405960	106,90/VE
3,10 x 70 mm	3.000	2405970	129,90/VE
3,10 x 90 mm	3.000	2405990	155,90/VE

Stauchkopfnägel Typ F

- ▶ Drahtstärke: 1,05 mm x ca. 1,22 mm
- ▶ Kopf: ca. 1,9 mm – ca. 2,2 mm
- ▶ Verzinkter Draht ungehärtet

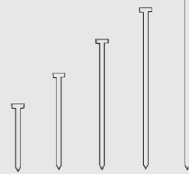

Nägel	VE	Art.-Nr.	€ zzgl. USt.
15 mm	5.000	2405515	13,89/VE
25 mm	5.000	2405525	16,79/VE
32 mm	5.000	2405532	18,99/VE
40 mm	5.000	2405540	22,29/VE
50 mm	5.000	2405550	26,69/VE

Coilnägeln drahtgebunden

- ▶ Ø 3,05 mm
- ▶ 120 Stück/Coil

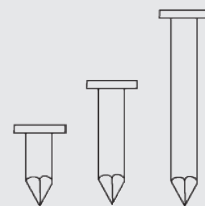

Coilnägeln	VE	Art.-Nr.	€ zzgl. USt.
3,05 x 22 mm	7.200	2405822	79,00/VE
3,05 x 45 mm	7.200	2405845	0,00/VE

WEITERE PRODUKTE FINDEN SIE IN UNSEREN HAUPTKATALOGEN



optimum-maschinen.de



optimum-maschinen.de



metallkraft.de



holzkraft.de



cleancraft.de



schweisskraft.de



aircraft-kompressoren.de



unicraft.de

ENTDECKEN SIE JETZT AUCH UNSERE PRODUKTVIDEOS!

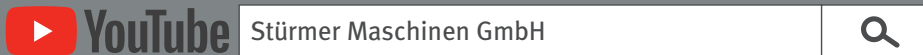

Kennen Sie schon unseren YouTube-Kanal **Stürmer Maschinen GmbH**?

Hier stehen Ihnen eine breitgefächerte und qualitativ hochwertige Auswahl an Produktvideos, nach Marken sortiert, zur Verfügung. Wir sind stets darum bemüht, Ihnen eine **breitgefächerte und qualitativ hochwertige Auswahl** an Videos zu bieten.

Abonnieren Sie unseren YouTube-Kanal, um keines der neuen Videos mehr zu verpassen: www.stma.de/youtube-de

Ihr Fachhändler:



Vertrieb Deutschland:

AIRCRAFT - Stürmer Maschinen GmbH
 Dr.-Robert-Pfleger-Str. 26
 96103 Hallstadt / Deutschland
 Tel.: +49 (0) 9 51 - 96 555 - 630
 E-Mail: kompressoren@stuermer-maschinen.de



www.aircraft-kompressoren.de

Herstellung und Vertrieb Österreich:

Aircraft Kompressorenbau GmbH
 Gewerbestraße Ost 6
 4921 Hohenzell / Österreich
 Tel.: +43 (0) 77 52 - 70 929 - 0
 E-Mail: info@aircraft.at
 Web: www.aircraft.at

- Dieses Angebot richtet sich ausschließlich an Unternehmer, Händler oder Gewerbetreibende, die bei Abschluss dieses Kaufs in Ausübung ihrer gewerblichen oder selbstständigen Tätigkeit handeln
- Dieses stellt eine ausdrückliche **BEDINGUNG FÜR DEN VERTRAGSSCHLUSS** dar. Vom Verkauf ausgeschlossen sind Verbraucher i. S. d. § 13 BGB
- Mit Erscheinen dieses Preiskataloges werden alle bisherigen Listen ungültig
- Preise sind unverbindliche Preisempfehlungen, freibleibend, in €, zzgl. der gesetzlich gültigen USt., zzgl. Verpackungs-, Versand-, Transport-, Entlade-, Aufbau- und ggf. Einweisungskosten
- Für Druckfehler, Irrtümer oder fehlerhafte Darstellung wird nicht gehaftet
- Technische und optische Änderungen sind vorbehalten
- Abb. teilweise mit optionalem Zubehör
- Die Lieferung erfolgt ausschließlich nach unseren Lieferungs- und Zahlungsbedingungen
- Der Verkauf erfolgt über den Fachhandel
- Die Ware bleibt bis zur vollständigen Bezahlung unser Eigentum
- Bei Weiterveräußerung an Dritte bleibt unser Eigentumsvorbehalt bestehen
- Vervielfältigung und Nachdruck auf jede Weise, auch auszugsweise, bedürfen immer unserer schriftlichen Genehmigung
- Für Produkte mit ausgewiesener Garantie: Informationen zu Umfang, Dauer, Inhalt und Garantiegeber unter www.stuermer-maschinen.de oder anzufordern über Stürmer Maschinen GmbH.
- Bitte beachten Sie, dass bei einigen Maschinen dieses Prospekts Transportverpackungspauschalen für Transporteinheiten bzw. Verpackung und Verpackungsaufwand anfallen. Diese wurden im Katalog entsprechend gekennzeichnet.
- Die jeweils anfallenden Transportverpackungspauschalen sind gemäß folgender Tabelle zu verstehen:

Art.-Nr.	Preis €	Art.-Nr.	Preis €
TPZ 120	= 0,00	TVPAR1	= 15,00
TPZ 200	= 0,00	TVPAR2	= 30,00
TPZ 300	= 0,00		
TPZ 400	= 0,00	ZUEM	= 39,00
TPZ 500	= 0,00		
TPZ 600	= 0,00		
TPZ 750	= 0,00		
TPZ 1000	= 0,00		
TPZ 1500	= 0,00		

Preise € zzgl. USt.

- Der gesamte Katalog ist urheberrechtlich geschützt. Darüber hinaus melden wir zum Schutz unserer Produkte Marken-, Patent- und Designrechte an, sofern dies im Einzelfall möglich ist. Wir widersetzen uns mit Nachdruck jeder Verletzung unseres geistigen Eigentums.